

Manuel d'utilisation

Lunette de vision numérique jour et nuit

SÉRIE ALPEX 4K

V5.5.140 202510



Nous contacter

CONTENU

1	Vue d'ensemble.....	1
1.1	Fonction principale.....	1
1.2	Apparence.....	1
2	Préparation	4
2.1	Connexion par câble.....	4
2.2	Installation de la batterie	4
2.2.1	Instructions concernant la pile et les batteries.....	4
2.2.2	Installation de la pile.....	4
2.3	Montez l'appareil sur le rail.....	5
2.4	Installation de la torche IR	7
2.5	Allumer/éteindre.....	9
2.6	Arrêt automatique de l'écran	10
2.7	Description du menu	10
2.8	Connexion à l'application.....	11
2.9	État du firmware	12
2.9.1	Contrôle de l'état du firmware.....	12
2.9.2	Mise à niveau de l'appareil.....	13
2.10	Mise à zéro (vue d'ensemble).....	14
3	Paramètres d'image.....	15
3.1	Réglage du dioptre	15
3.2	Réglage de la mise au point.....	15
3.3	Réglage de l'ouverture.....	16
3.4	Réglage la luminosité.....	16
3.5	Réglage le contraste	16
3.6	Commuter le mode d'affichage	17
3.7	Définir l'IR intelligent	19
3.8	Réglage du mode Image incrustée.....	19
3.9	Ajuster le zoom numérique.....	20
3.10	Réglage de l'échelle d'intervalles.....	20
4	Mise à zéro.....	22
4.1	Réglage du mode de réticule	22
4.2	Sélection des profils de mise à zéro	22
4.3	Réglage d'un réticule.....	23
4.4	Correction du réticule.....	24
4.4.1	Rectification du réticule sur l'appareil	24
4.4.2	Rectification du réticule à l'aide de HIKMICRO Sight	26
5	Mesure de distance	29

6	Paramètres généraux	31
6.1	Régler l'OSD	31
6.2	Configuration du logo de marque.....	31
6.3	Capture et vidéo	32
6.3.1	Capturer une image	32
6.3.2	Réglage audio	32
6.3.3	Enregistrer une vidéo.....	33
6.3.4	Préenregistrement vidéo	33
6.3.5	Album local	34
6.4	Exportation des fichiers	35
6.4.1	Exportation des fichiers à l'aide de HIKMICRO Sight	35
6.4.2	Exportation de fichiers à l'aide de l'ordinateur.....	36
7	Paramètres système.....	37
7.1	Réglage de la date	37
7.2	Synchroniser l'heure	37
7.3	Réglage de la langue	37
7.4	Définir les unités de mesure	38
7.5	Enregistrer le journal de diagnostic.....	38
7.6	Veuillez définir le code de verrouillage de l'écran	39
7.6.1	Veuillez activer le code d'accès	39
7.6.2	Changer code d'accès	40
7.7	Affichage des informations sur l'appareil.....	40
7.8	Restaurer l'appareil	41
7.9	Réinitialiser l'appareil	41
8	Foire aux questions	42
8.1	Pourquoi le moniteur est-il éteint ?.....	42
8.2	L'image est floue, comment puis-je la corriger ?.....	42
8.3	La capture ou l'enregistrement ne fonctionne pas. Quel est le problème ?	42
8.4	Pourquoi l'ordinateur ne détecte-t-il pas l'appareil ?	42

1 Vue d'ensemble

La lunette de vision numérique jour et nuit HIKMICRO ALPEX 4K peut fonctionner dans toutes les conditions de lumière ambiante. Grâce à un détecteur de pointe Full HD 3840 × 2160 et à une ouverture réglable de F1.2 à 2.5, elle offre une image très claire et des couleurs très vives le jour et une image classique en noir et blanc la nuit. Sa conception tubulaire traditionnelle répond aux besoins des chasseurs professionnels qui apprécient les traditions et recherchent des technologies de pointe. La lunette est adaptée à la chasse en forêt et dans les champs, à l'aventure et au sauvetage.

1.1 Fonction principale

- **Ouverture réglable:** La bague de réglage de l'ouverture permet d'ajuster l'ouverture du diaphragme en fonction des conditions de lumière.
- **Commuter le mode d'affichage :** Le mode jour/nuit/vert/jaune/automatique vous permet d'utiliser l'appareil dans différents environnements.
- **Mise à zéro rapide :** L'appareil prend en charge le réglage du zéro via l'application HIKMICRO Sight et l'appareil, et le réticule réglé sur zéro vous aide à viser la cible rapidement et avec précision. Voir *Mise à zéro*.
- **Vidéo activée par le recul:** l'appareil peut démarrer automatiquement l'enregistrement avant le recul et terminer l'enregistrement après le recul.
- **Connexion à l'application :** Il est capable de prendre des instantanés et d'enregistrer des vidéos et ses paramètres peuvent être réglés par le biais de l'application HIKMICRO Sight une fois qu'il a été connecté à votre téléphone en utilisant le point d'accès.

1.2 Apparence



Remarque

- L'apparence peut varier selon les modèles. Veuillez vous référer au produit réel.
- Les images de ce manuel ne sont données qu'à titre d'illustration.

Veillez vous référer au produit réel.

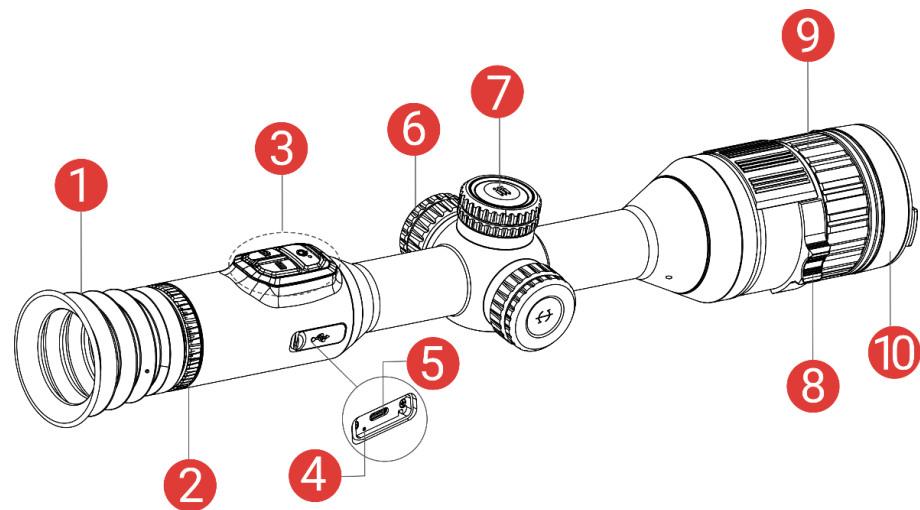







Figure 1-1 Apparence

Tableau 1-1 Description des composants

N°	Composant	Description
1	Oculaire de visée	Pièce placée le plus près de l'œil pour voir la cible.
2	Bague de réglage dioptrique	Permet d'ajuster le réglage dioptrique
3	Touches	Permet de régler les fonctions et les paramètres.
4	Voyant d'état de charge	Indique l'état de charge de l'appareil. <ul style="list-style-type: none"> ● Clignotement rouge et vert : Une erreur s'est produite. ● Rouge fixe : chargement en cours. ● Vert fixe : chargement complet.
5	Interface de type C	Permet de connecter l'appareil à l'alimentation électrique ou de transmettre des données à l'aide d'un câble de type C.
6	Compartiment à pile	Permet d'accueillir la batterie.
7	Molette	Permet de sélectionner les fonctions et les paramètres et de modifier le zoom numérique.
8	Bague de réglage de l'ouverture	Pour régler l'ouverture du diaphragme.
9	Bague de mise au point	Permet d'ajuster la mise au point pour obtenir des cibles nettes.
10	Cache d'objectif	Protège l'objectif.



Description des boutons

Tableau 1-2 Description des boutons

Icône	Bouton	Fonction
	Alimentation	<ul style="list-style-type: none"> ● Appuyer : Mode veille/réactivation de l'appareil. ● Maintenir enfoncé : Allumer/éteindre.
	Capturer	<ul style="list-style-type: none"> ● Appuyer : Capturer des instantanés. ● Maintenir enfoncé : démarrer/arrêter l'enregistrement vidéo.
	Mode	<ul style="list-style-type: none"> ● Appuyer : Passer en mode jour/nuit/vert/jaune/automatique. ● Maintenir enfoncé : activer/désactiver l'incrustation PIP (Photo dans photo).
	Molette	<p>En dehors du menu Mode :</p> <ul style="list-style-type: none"> ● Maintenir enfoncé : accéder au menu. ● Rotation : modifier le zoom numérique. <p>Dans le menu Mode :</p> <ul style="list-style-type: none"> ● Appuyer : confirmer/définir des paramètres. ● Maintenir enfoncé : Enregistrer et quitter le menu. ● Rotation : déplacer vers le haut/vers le bas.
	Capturer + Mode	Appuyez longuement pour verrouiller/déverrouiller la molette.



Remarque

- L'indicateur d'alimentation reste rouge fixe lorsque l'appareil est en marche.
- Lorsque la fonction d'arrêt automatique de l'écran est activée, si vous appuyez sur  pour passer en mode Veille, vous pouvez également incliner ou faire pivoter l'appareil pour le réactiver. Référez-vous à **Arrêt automatique de l'écran** pour plus de détail sur le fonctionnement.
- Lorsque la molette est verrouillée/déverrouillée, l'icône  /  s'affiche.

2 Préparation

2.1 Connexion par câble

Pour mettre l'appareil sous tension ou le charger, connectez un câble de type C entre l'appareil et l'adaptateur secteur. Vous pouvez également raccorder l'appareil à un ordinateur pour exporter les fichiers.

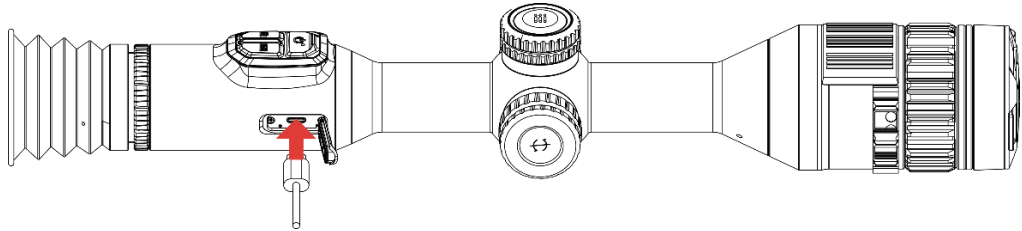



Figure 2-1 Connexion par câble



Remarque

- Chargez l'appareil pendant au moins 6 heures avant la première utilisation.
 - Seule la batterie intégrée peut être rechargée via le câble de type C. Utilisez le chargeur de piles pour recharger la pile externe.
 - La priorité pour l'alimentation électrique est donnée à la batterie intégrée d'abord, puis à la batterie externe.
 - L'icône de la batterie /  sur l'écran signifie que l'appareil est actuellement alimenté par la batterie intégrée/batterie externe.
-

2.2 Installation de la batterie

2.2.1 Instructions concernant la pile et les batteries

- Retirez la pile externe si vous prévoyez de ne pas utiliser l'appareil pendant longtemps.
- La batterie rechargeable externe est de type 18650 et ses dimensions doivent être de 19 mm × 70 mm. La tension nominale est de 3,6 V et la capacité de la batterie est de 3 200 mAh.
- La batterie intégrée est une batterie au lithium-ion rechargeable et sa taille doit être de 23 mm × 67 mm. La tension nominale est de 3,635 V et la capacité de la batterie est de 3 350 mAh.

2.2.2 Installation de la pile

Insérez la pile dans le compartiment à pile.

Procédure

1. Tournez le cache du compartiment à pile dans le sens antihoraire pour le desserrer.

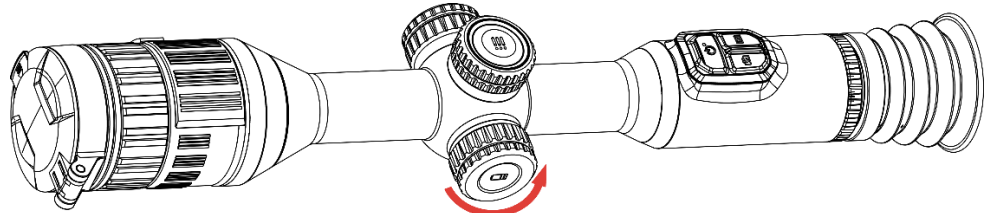

Figure 2-2 Ouverture du couvercle

2. Insérez la pile dans le compartiment en veillant à insérer le pôle positif en premier.

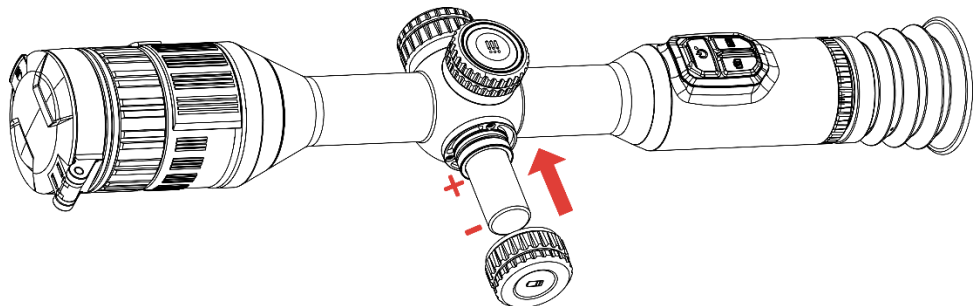

Figure 2-3 Insérer la batterie

3. Tournez le cache du compartiment à pile dans le sens horaire pour le serrer.

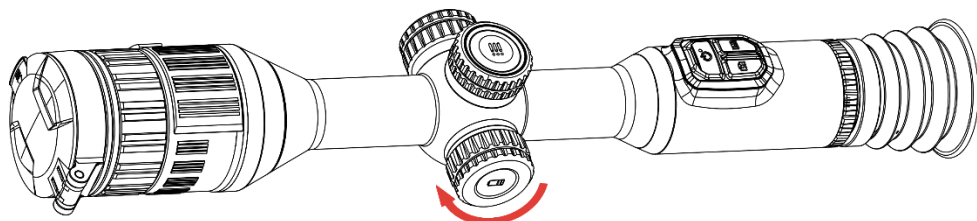

Figure 2-4 Fermeture du couvercle

2.3 Montez l'appareil sur le rail

Procédure

1. Dévissez le haut de la bague avec une clé Allen.

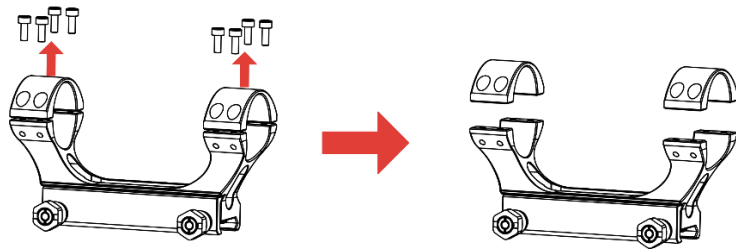

Figure 2-5 Dévissage du haut de la bague

2. Placez l'appareil dans la moitié inférieure de la bague et alignez les trous du haut sur ceux du bas.

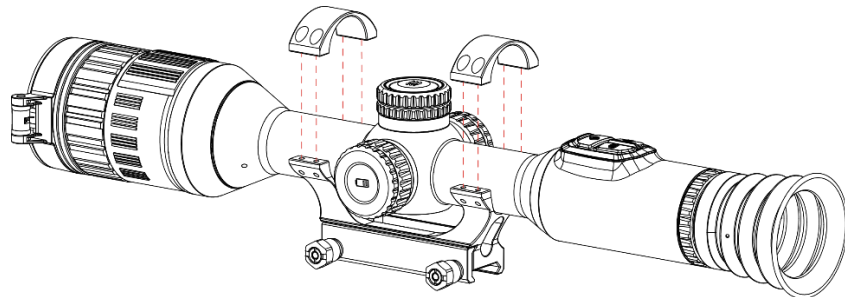

Figure 2-6 Installation de l'appareil dans la bague

3. Insérez les vis et serrez-les.

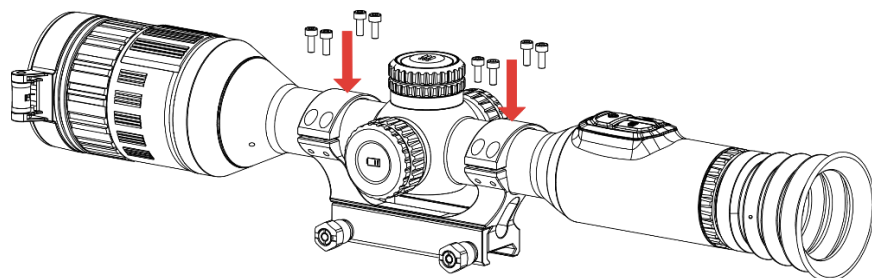

Figure 2-7 Serrage des vis

4. Desserrez les vis de la moitié inférieure de la bague.

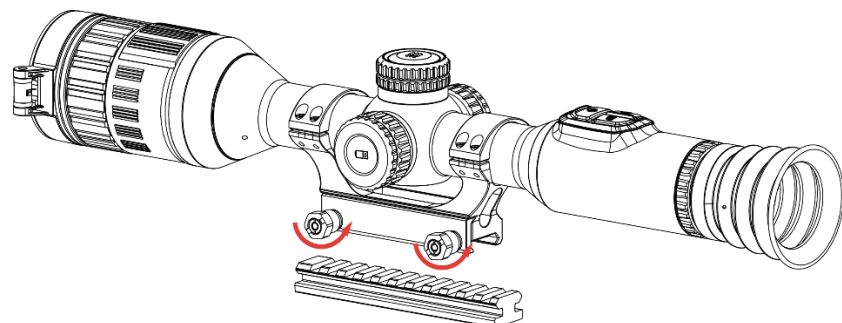

Figure 2-8 Desserrage des vis

5. Fixez la moitié inférieure de la bague au rail et serrez les vis de la bague. Assurez-vous que l'appareil reste à niveau.

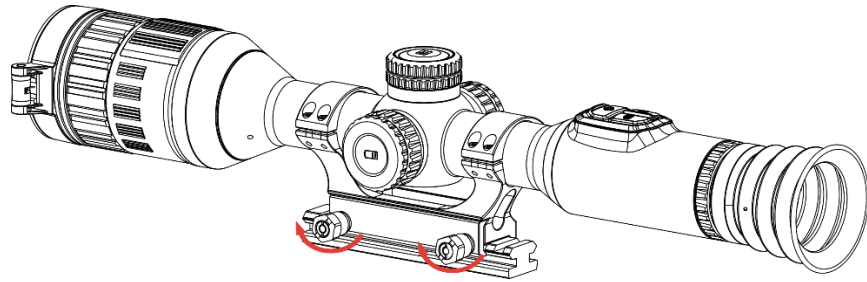

Figure 2-9 Serrage des vis



Remarque

- La bague peut être différente selon les modèles. Reportez-vous au produit.
 - Veuillez acheter la bague séparément.
 - Utilisez un chiffon non pelucheux pour nettoyer la base de l'appareil et le rail.
-

2.4 Installation de la torche IR

Procédure

1. Ouvrez le support de la torche IR, puis placez l'appareil sur le support de la torche IR.

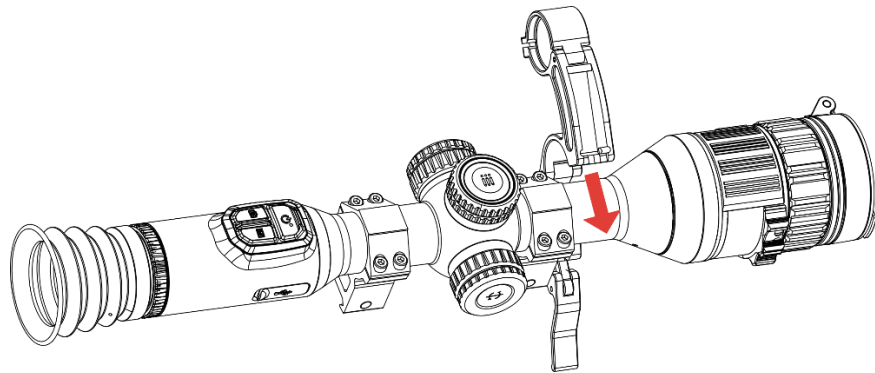

Figure 2-10 Ouverture du support de la torche IR

2. Bloquez le levier en le pressant pour fixer le support comme illustré sur la figure.

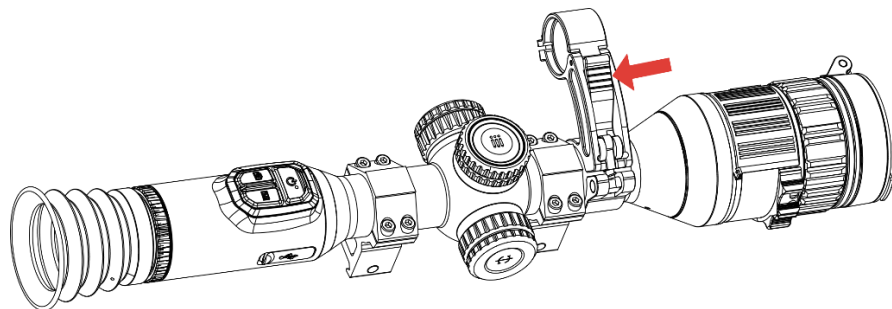

Figure 2-11 Blocage du levier

3. Tournez le couvercle de batterie de la torche IR dans le sens antihoraire pour le retirer, puis enfitez la torche IR dans l'anneau du support, enfin tournez le couvercle de la batterie de la torche IR dans le sens horaire pour le serrer.

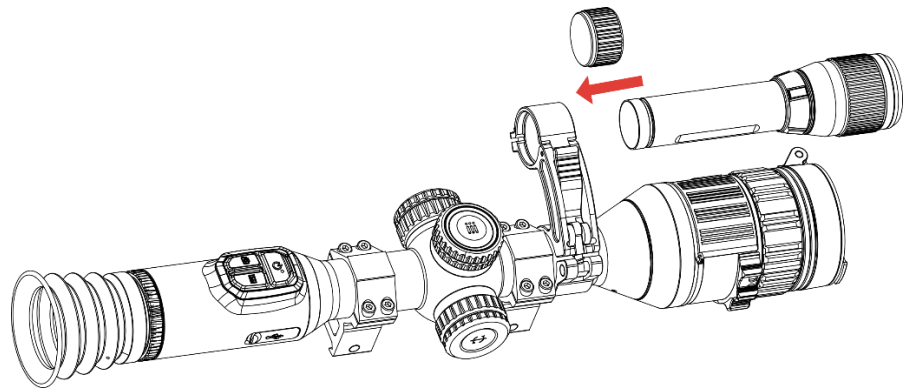

Figure 2-12 Mise en place de la torche IR

4. Serrez les vis pour fixer la torche IR.

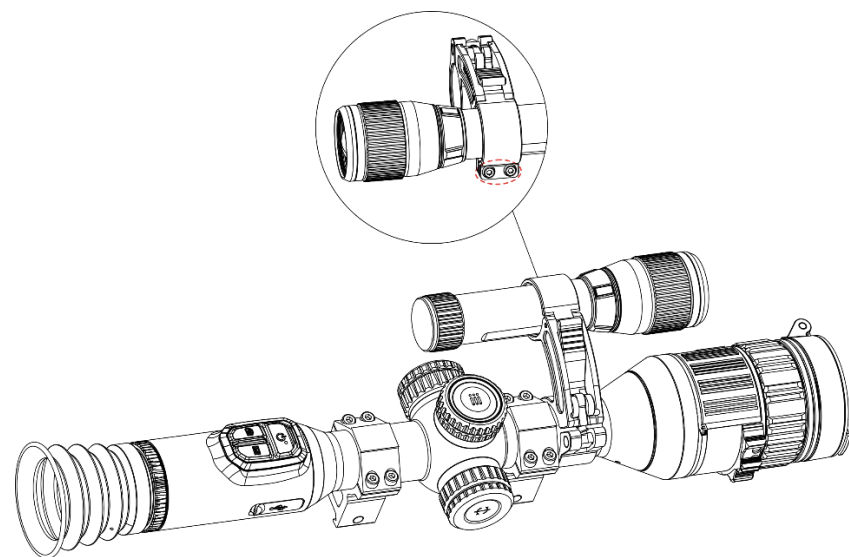

Figure 2-13 Fixation de la torche IR



Remarque

- Tournez le levier pour ajuster le support de la torche IR. Vous démonteriez le levier si vous le faites tourner sans vous arrêter dans le sens antihoraire. Tournez le levier dans le sens horaire pour l'installer.
 - Assurez-vous que le motif antidérapant du levier est vers l'extérieur lorsque vous appuyez sur le levier.
 - Veuillez acheter le support de torche IR et la torche IR séparément.
-

2.5 Allumer/éteindre

Allumer

Lorsque l'appareil est alimenté par un câble ou que la batterie est suffisamment chargée, appuyez longuement sur  pour allumer l'appareil.

Éteindre

Une fois l'appareil allumé, maintenez la touche  enfoncée pour éteindre l'appareil.





Remarque

- Un compte à rebours s'affiche lorsque vous éteignez l'appareil. Appuyez sur n'importe quelle touche pour interrompre le compte à rebours et annulez l'arrêt.
 - L'arrêt automatique en cas de batteries épuisées ne peut pas être annulé.
-

Arrêt automatique





Vous pouvez définir le délai de mise hors tension automatique de votre appareil.

Procédure

1. Appuyez longuement sur la molette pour afficher le menu.
2. Accédez à  **Paramètres avancés**, puis sélectionnez  **Paramètres généraux**.
3. Tournez la molette pour sélectionner , puis appuyez sur la molette pour accéder à l'interface de configuration.
4. Tournez la molette pour sélectionner le délai avant arrêt automatique désiré, puis appuyez sur la molette pour confirmer.
5. Appuyez longuement sur la molette pour enregistrer et sortir des paramètres.



Remarque

- Reportez-vous à l'icône de batterie pour connaître l'état des batteries.
 /  signifie que la batterie est faible,  /  signifie que la



batterie n'est pas détectée ou n'est pas installée, et  signifie que la charge de la batterie est anormale.

- Dès que l'alerte de batterie faible apparaît, rechargez les batteries.
 - La mise hors tension automatique ne prend effet que lorsque l'appareil n'est pas en fonctionnement ou connecté à l'application HIKMICRO Sight.
 - Le compte à rebours d'arrêt automatique débute quand l'appareil repasse en mode veille ou s'il est redémarré.
-

2.6 Arrêt automatique de l'écran

La fonction Arrêt automatique de l'écran permet d'assombrir l'écran pour économiser de l'énergie et augmenter l'autonomie des piles.

Procédure

1. Activation de l'arrêt automatique de l'écran.
 - 1) Appuyez longuement sur la molette pour afficher le menu.
 - 2) Accédez aux  **Paramètres avancés**, et tournez la molette pour sélectionner .
 - 3) Appuyez sur la molette pour activer l'arrêt automatique de l'écran.
 - 4) Appuyez longuement sur la molette pour enregistrer et sortir des paramètres.
2. Utilisez l'une des méthodes suivantes pour mettre l'appareil en mode veille lorsque l'écran est allumé :
 - Inclinez l'appareil vers le bas de plus de 70°.
 - Tourner l'appareil horizontalement de plus de 45°.
 - Maintenez l'appareil immobile et ne le bougez pas pendant 5 minutes.
3. Utilisez l'une des méthodes suivantes pour réactiver l'appareil lorsque l'écran est éteint :
 - Inclinez l'appareil vers le bas de 0° à 60° ou vers le haut.
 - Faites pivoter l'appareil horizontalement de 0° à 40°.
 - Appuyez sur  pour réactiver l'appareil.

2.7 Description du menu

Depuis l'interface de la vue en direct, maintenez la molette enfoncée pour afficher le menu.

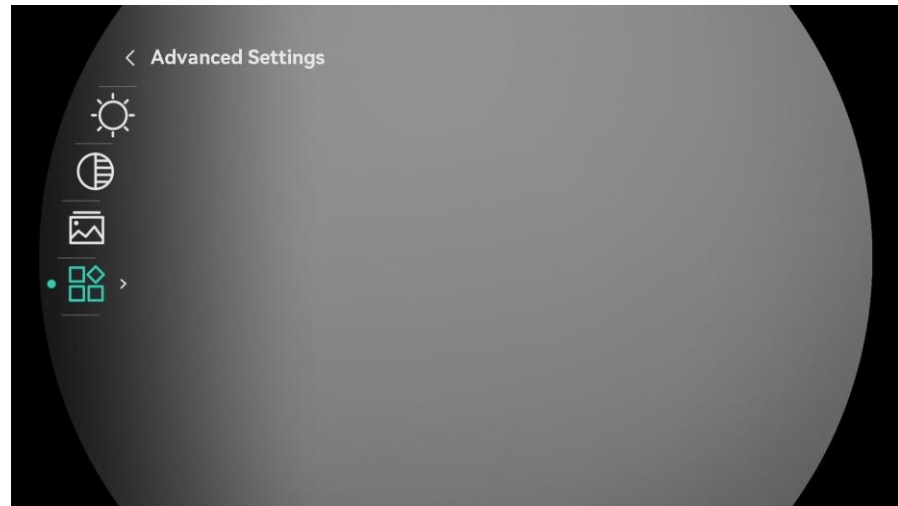

Figure 2-14 Menu de l'appareil

2.8 Connexion à l'application

Connectez l'appareil à l'application HIKMICRO Sight à l'aide du point d'accès. Vous pourrez ensuite prendre des photos, enregistrer des vidéos ou configurer les paramètres à partir de votre téléphone.

Avant de commencer

Veillez vous assurer que l'option **Accès à distance** est activée sur l'appareil. Maintenez la molette enfoncée pour accéder au menu, puis allez dans **Paramètres avancés > Accès à distance**.

Procédure



1. Veuillez rechercher l'application HIKMICRO Sight dans l'App Store (système iOS) ou sur Google Play™ (système Android) ou scanner le code QR pour la télécharger et l'installer.



Système Android



Système iOS

2. Appuyez longuement sur la molette pour afficher le menu.
3. Accédez aux  **Paramètres avancés**, et tournez la molette pour sélectionner .
4. Appuyez sur la molette pour accéder à l'interface des paramètres.

5. Tournez la molette pour sélectionner **Point d'accès**. La fonction Point d'accès est activée.
6. Activez le réseau local sans fil de votre téléphone et connectez-le au point d'accès.
 - Nom du point d'accès : HIKMICRO_N° de série
 - Mot de passe du point d'accès : Accédez à **Point d'accès** dans le menu pour vérifier le mot de passe.
7. Veuillez ouvrir l'application et confirmer le code PIN de connexion sur l'appareil pour connecter votre téléphone à l'appareil. Vous pouvez afficher l'interface de l'appareil sur votre téléphone.



Remarque

- Si le mot de passe ne s'affiche pas, veuillez mettre à jour l'appareil vers la dernière version. Ou saisissez le numéro de série comme mot de passe.
 - Lorsque l'appareil est connecté à votre téléphone, vous pouvez modifier le mot de passe du point d'accès via l'application HIKMICRO Sight.
 - Le point d'accès sera désactivé s'il n'y a pas de connexion pendant plus de 10 minutes.
 - Le mot de passe du point d'accès sera mis à jour lorsque vous réinitialiserez l'appareil (veuillez consulter **Réinitialiser l'appareil**). Dans ce cas, vous devez vous reconnecter au point d'accès de l'appareil.
-

2.9 État du firmware

2.9.1 Contrôle de l'état du firmware

Procédure

1. Lancez HIKMICRO Sight et connectez votre appareil à l'application.
2. Vérifiez si l'interface de gestion de l'appareil affiche une invite de mise à niveau. Si aucune invite de mise à niveau ne s'affiche, alors vous avez la dernière version du firmware. Sinon, le firmware n'est pas à jour.

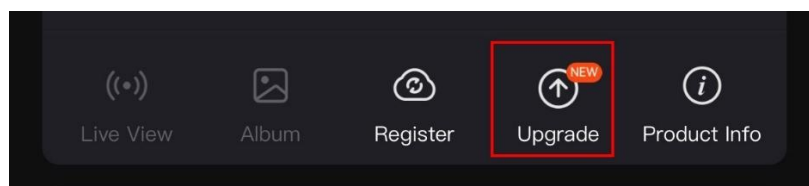

Figure 2-15 Contrôle de l'état du firmware

3. (Facultatif) Si le firmware n'est pas à jour, effectuez la mise à niveau de l'appareil. Voir *Mise à niveau de l'appareil*.

2.9.2 Mise à niveau de l'appareil

Mise à niveau de l'appareil à l'aide de HIKMICRO Sight

Procédure

1. Lancez l'application HIKMICRO Sight, puis connectez votre appareil à l'application.
2. Appuyez sur l'invite de mise à niveau pour accéder à l'interface de mise à niveau du firmware.
3. Appuyez sur **Mettre à niveau** pour démarrer la mise à niveau.



Remarque

L'opération de mise à niveau peut varier en raison des mises à jour de l'application. Veuillez vous reporter à la version réelle de l'application à titre de référence.

Mise à niveau de l'appareil à l'aide d'un ordinateur

Avant de commencer

Veuillez d'abord vous procurer le package de mise à niveau.

Procédure

4. Connectez l'appareil à votre ordinateur à l'aide d'un câble.
5. Ouvrez le lecteur détecté, puis copiez le fichier de mise à niveau et collez-le dans le répertoire racine de l'appareil.
6. Déconnectez l'appareil de votre ordinateur.
7. Redémarrez l'appareil, pour exécuter automatiquement la mise à niveau de l'appareil. Le processus de mise à niveau sera affiché dans l'interface principale.



Mise en garde

Lors de la transmission du package de mise à niveau, assurez-vous que l'appareil est connecté à votre ordinateur. Sinon, vous risquez que la mise à niveau échoue inutilement, e corrompe le microprogramme, etc.

2.10 Mise à zéro (vue d'ensemble)

Il est possible d'activer le réticule pour visualiser la position de la cible. Les fonctions telles que Figer et Zoom aident à ajuster le réticule plus précisément. Reportez-vous à **Mise à zéro** pour des instructions détaillées.

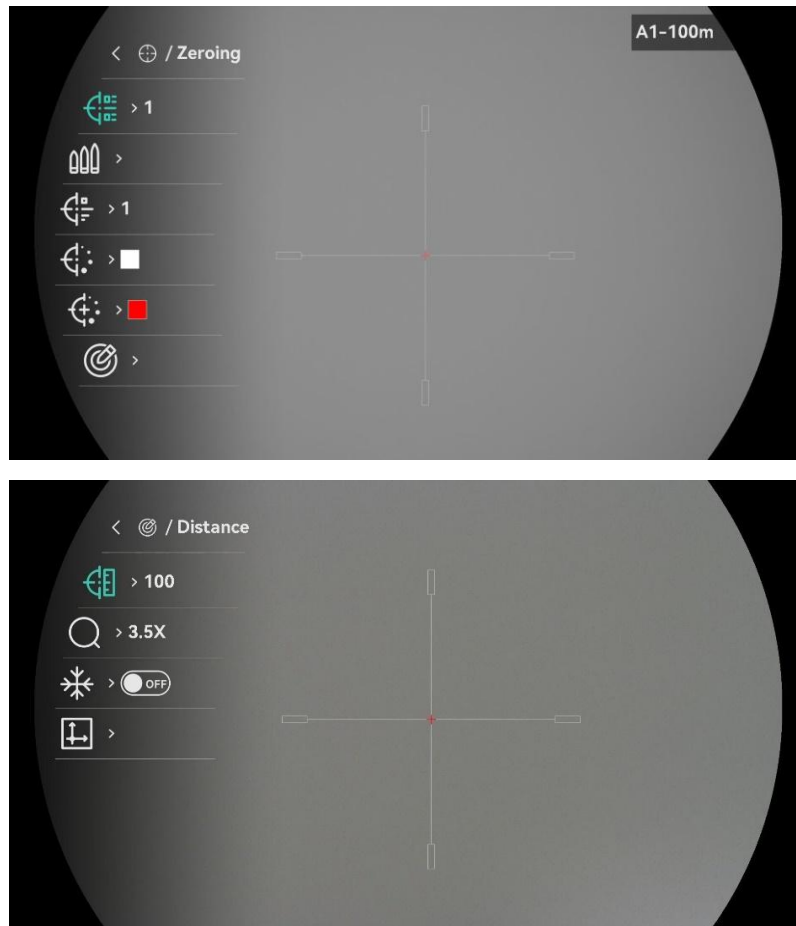

Figure 2-16 Mise à zéro

3 Paramètres d'image

3.1 Réglage du dioptre

Procédure

1. Mettez l'appareil en marche.
2. Ouvrez le cache d'objectif.
3. Saisissez l'appareil et veillez à poser vos yeux sur les oculaires.
4. Tournez la bague de réglage de dioptrie jusqu'à ce que les informations de l'OSD ou l'image deviennent claires.

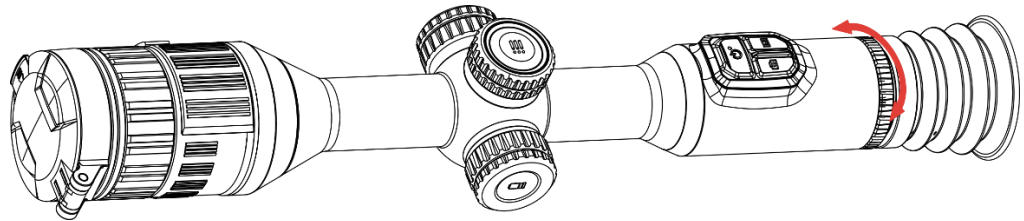

Figure 3-1 Réglage du dioptre



Remarque

Lors du réglage du dioptre, NE touchez PAS la surface de l'objectif pour éviter de le salir.

3.2 Réglage de la mise au point

Procédure

1. Mettez l'appareil en marche.
2. Saisissez l'appareil et veillez à poser vos yeux sur les oculaires.
3. Tournez la bague de mise au point jusqu'à ce que vous obteniez une image claire.

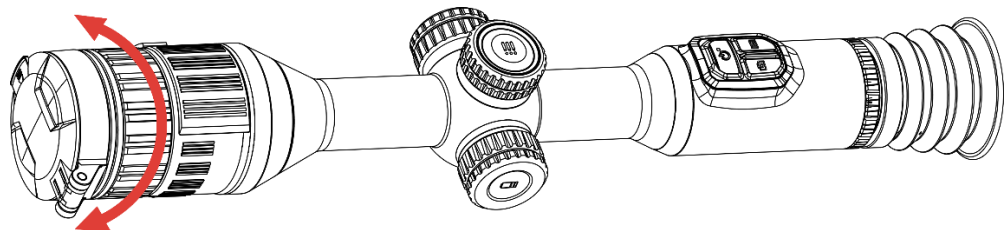

Figure 3-2 Réglage de la mise au point



Remarque

Pendant la mise au point, ne touchez pas la surface de l'objectif pour ne pas souiller l'objectif.

3.3 Réglage de l'ouverture

Procédure

1. Mettez l'appareil en marche.
2. Saisissez l'appareil et veillez à poser vos yeux sur les oculaires.
3. Tournez la bague de réglage de l'ouverture pour ajuster l'ouverture en fonction des différentes conditions de lumière.

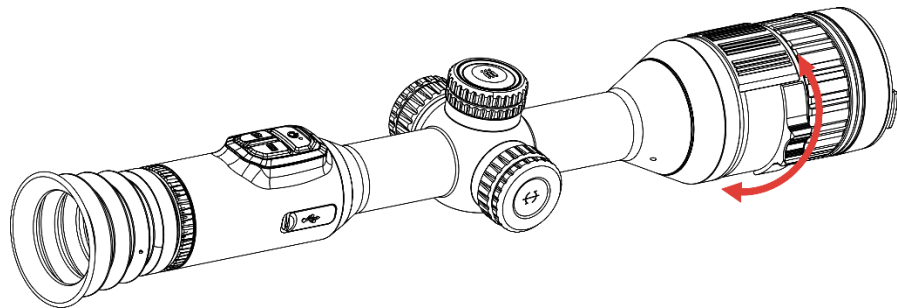



Figure 3-3 Réglage de l'ouverture

3.4 Réglage la luminosité

Réglez la luminosité de l'affichage de l'écran depuis le menu.

Procédure

1. Appuyez longuement sur la molette pour afficher le menu.
2. Tournez la molette pour sélectionner , puis appuyez sur la molette pour confirmer.
3. Tournez la molette pour ajuster la luminosité de l'affichage.
4. Appuyez longuement sur la molette pour enregistrer et sortir des paramètres.

3.5 Réglage le contraste

Procédure

1. Appuyez longuement sur la molette pour afficher le menu.

2. Tournez la molette pour sélectionner  , puis appuyez sur la molette pour confirmer.
3. Tournez la molette pour ajuster le contraste.
4. Appuyez longuement sur la molette pour enregistrer et sortir des paramètres.

3.6 Commuter le mode d'affichage

Vous pouvez sélectionner différents modes d'affichage dans différentes scènes. Dans l'interface de la vue en direct, appuyez sur  pour changer de modes d'affichage. Les modes jour, nuit, vert, jaune et automatique peuvent être sélectionnés.

Procédure

-  : Mode jour. Utilisez ce mode de jour et dans les environnements lumineux.



Figure 3-4 Mode jour

-  : Mode nuit. Utilisez ce mode la nuit.



Figure 3-5 Mode nuit

-  : Mode Vert. Il s'agit du mode de vision nocturne. Vous pouvez utiliser ce mode selon vos préférences personnelles.



Figure 3-6 Mode Vert



-  : Mode Jaune. Il s'agit du mode de vision nocturne. Vous pouvez utiliser ce mode selon vos préférences personnelles.





Figure 3-7 Mode Jaune

-  : Mode auto. Le mode jour ou le mode nuit est activé automatiquement en fonction des conditions de luminosité ambiantes.

3.7 Définir l'IR intelligent

Une surexposition de l'image peut se produire dans un environnement trop lumineux. La fonction Smart IR permet d'ajuster les images surexposées en contrôlant l'intensité de la lumière infrarouge pour améliorer la qualité de l'image en mode nuit et dans un environnement sombre.

Procédure

1. Appuyez longuement sur la molette pour afficher le menu.
2. Accédez aux  **Paramètres avancés**, et tournez la molette pour sélectionner .
3. Appuyez sur la molette pour activer la fonction.
4. Appuyez longuement sur la molette pour enregistrer et sortir des paramètres.

3.8 Réglage du mode Image incrustée

Depuis l'interface de la vue en direct, appuyez sur  et maintenez-le enfoncé pour activer/désactiver PIP.

- Lorsque le réticule est activé, l'affichage PIP présente les détails du réticule.
- Lorsque le réticule est activé, l'affichage PIP présente les détails de la partie centrale.



Figure 3-8 PIP





Remarque

Le facteur de zoom s'affiche temporairement dans la vue PIP lors du réglage du zoom numérique.

3.9 Ajuster le zoom numérique

Vous pouvez effectuer un zoom avant/arrière sur l'image à l'aide de cette fonction. Tournez la molette dans l'interface de vue en direct pour activer le facteur de zoom numérique.

Procédure

1. Appuyez longuement sur la molette pour afficher le menu.
2. Accédez aux  **Paramètres avancés**, et tournez la molette pour sélectionner .
3. Appuyez sur la molette pour accéder à l'interface des paramètres, puis tournez la molette pour sélectionner un mode de zoom.
 - **Multiple** : vous pouvez régler le facteur de zoom numérique sur 1x, 2x, 4x et 8x.
 - **En Continu** : Le facteur de zoom réel change par pas de 1x.
4. Appuyez longuement sur la molette pour enregistrer et sortir des paramètres.
5. Une fois que vous êtes dans l'interface de la vue en direct, tournez la molette pour modifier le facteur de zoom numérique de l'appareil.



Remarque

Lorsque vous changez de facteur de zoom numérique, l'interface de gauche affiche l'agrandissement réel (agrandissement réel = agrandissement optique de l'objectif × facteur de zoom numérique). Par exemple, pour un agrandissement optique de l'objectif de 3,5x et un niveau de zoom numérique de 2x, l'agrandissement réel est de 7,0x.

3.10 Réglage de l'échelle d'intervalles

Activez l'échelle d'intervalles pour afficher l'angle d'inclinaison de l'appareil dans la vue en direct.

Procédure

1. Appuyez longuement sur la molette pour afficher le menu.



2. Accédez à  **Paramètres avancés**, puis sélectionnez  **Paramètres des fonctions**.
3. Tournez la molette pour sélectionner  , puis appuyez sur la molette pour activer l'échelle d'intervalles.
4. Appuyez longuement sur la molette pour enregistrer et sortir des paramètres.





Figure 3-9 Échelle d'intervalles

4 Mise à zéro

4.1 Réglage du mode de réticule

Sélectionnez un mode de réticule en fonction de vos préférences et des différentes situations.

Procédure

1. Appuyez longuement sur la molette pour afficher le menu.
2. Accédez aux  Paramètres avancés, et tournez la molette pour sélectionner .
3. Appuyez sur la molette pour accéder à l'interface des paramètres, puis tournez la molette pour sélectionner un mode de réticule.
 - **Réticule central**: ce mode permet de centrer le réticule lors du changement du facteur de zoom numérique, le réticule et l'image zoomée étant déplacés au centre de l'écran.
 - **Réticule fixe**: ce mode permet de centrer le réticule lors du changement du facteur de zoom numérique, la position du réticule restant inchangée.
4. Appuyez longuement sur la molette pour enregistrer et sortir des paramètres.





Remarque

- Le facteur de zoom numérique est rétabli à 1× lors du changement de mode de réticule.
 - Le facteur de zoom continu de départ en mode réticule central est environ 2 fois supérieur à celui en mode réticule fixe.
-

4.2 Sélection des profils de mise à zéro

Configurez et enregistrez les paramètres de réticule dans des groupes de réticules en fonction de différentes situations.

Procédure

1. Appuyez longuement sur la molette pour afficher le menu.
2. Accédez aux  Paramètres avancés, et tournez la molette pour sélectionner .

3. Tournez la molette pour sélectionner un profil de mise à zéro.
4. Appuyez longuement sur la molette pour enregistrer et sortir des paramètres.

Résultat



Remarque

Vous avez à disposition 5 profils de mise à zéro au total et vous pouvez configurer jusqu'à 5 réticules pour chaque profil de mise à zéro.

4.3 Réglage d'un réticule

Vous pouvez sélectionner un réticule dans le profil de mise à zéro en cours et régler des paramètres tels que le type, la couleur et la position du réticule.

Avant de commencer

Sélectionnez d'abord un profil de mise à zéro.

Procédure

1. Appuyez longuement sur la molette pour afficher le menu.
2. Accédez aux **Paramètres avancés**, et tournez la molette pour sélectionner . Appuyez sur la molette pour accéder à l'interface des paramètres.
3. Sélectionnez **Mise à zéro** et appuyez sur la molette pour confirmer. Tournez la molette pour sélectionner un numéro de réticule. Vous pouvez sélectionner **DÉSACTIVER** pour désactiver le réticule.

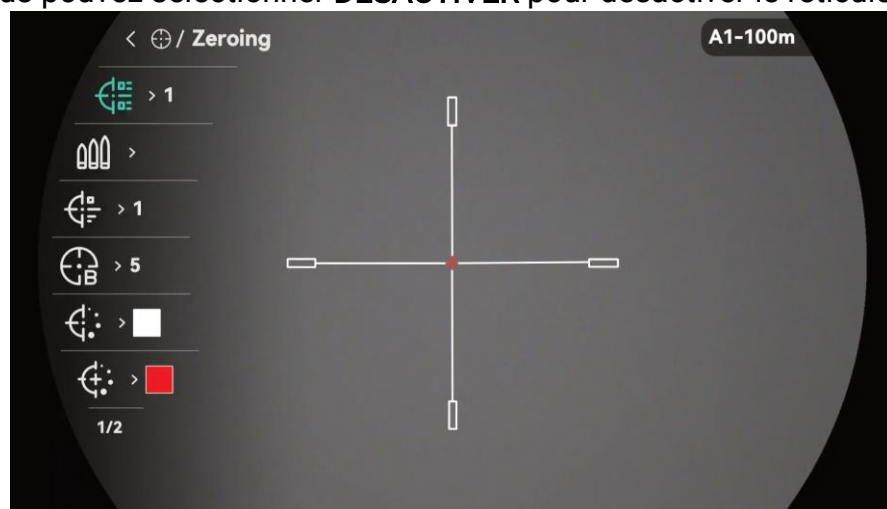







Figure 4-1 Utilisation d'un réticule



Remarque

Les informations sur le réticule s'affichent dans la partie supérieure droite de l'image. Par exemple, A1-100 m signifie que vous utilisez le réticule n° 1 dans le profil de mise à zéro A et que la distance définie est de 100 m.

4. Sélectionnez  **Bullet**, et appuyez sur la molette pour la renommer. Appuyez sur la molette pour changer de caractère et tournez-la pour définir chaque caractère.
 5. Sélectionnez  **Type**, et appuyez sur la molette pour confirmer. Tournez la molette pour sélectionner le type de réticule.
 6. Sélectionnez  **Opacité**, puis appuyez sur la molette pour confirmer. Tournez la molette pour sélectionner l'opacité du réticule.
 7. Sélectionnez  **Couleur**, et appuyez sur la molette pour confirmer. Tournez la molette pour régler la couleur du réticule.
 8. Sélectionnez  **Couleur du centre du réticule**, et appuyez sur la molette pour confirmer. Tournez la molette pour régler la couleur du centre du réticule.
 9. (Facultatif) Répétez les étapes 3 à 7 pour régler les autres réticules de ce profil de réticule.
 10. Veuillez appuyer longuement sur la molette pour enregistrer les paramètres et quitter.
-



Remarque

- 5 réticules peuvent être configurés dans un profil de mise à zéro.
 - Lorsque la fonction PIP est activée, vous pouvez agrandir la cible sur l'interface.
-

4.4 Correction du réticule









La correction de réticule vous permet de viser la cible avec une grande précision en marquant le décalage entre le grand réticule et le petit réticule. Les fonctions telles que **Figer** et **Zoom** aident à ajuster le réticule plus précisément.

4.4.1 Rectification du réticule sur l'appareil

Avant de commencer

Sélectionnez d'abord un profil de mise à zéro.

Procédure

1. Appuyez longuement sur la molette pour afficher le menu.
2. Accédez aux  **Paramètres avancés**, et tournez la molette pour sélectionner . Appuyez sur la molette pour accéder à l'interface des paramètres.
3. Sélectionnez  **Mise à zéro** et appuyez sur la molette pour confirmer. Tournez la molette pour sélectionner un réticule que vous souhaitez rectifier.
4. Sélectionnez  **Correction**, et appuyez sur la molette pour accéder à l'interface de configuration.
5. Définissez la distance à la cible.
 - 1) Tournez la molette pour sélectionner  **Distance**.
 - 2) Veuillez appuyer sur la molette pour sélectionner la valeur que vous voulez régler.
 - 3) Veuillez faire tourner la molette pour changer le nombre, puis appuyez sur la molette pour terminer le réglage.
6. Sélectionnez  **Zoom**, et appuyez sur la molette pour confirmer. Tournez la molette pour régler le rapport du zoom numérique.
7. Visez la cible et appuyez sur la détente. Alignez le réticule sur le point d'impact.
 - 1) Dirigez le grand réticule vers la cible.
 - 2) Sélectionnez  **Figer**. Appuyez sur la molette pour activer la fonction.
 - 3) Veuillez sélectionner  et faites tourner la molette pour définir les coordonnées jusqu'à ce que le grand réticule s'aligne avec le point d'impact. Appuyez sur la molette pour sélectionner un axe. Si vous sélectionnez **X**, le réticule se déplace de gauche à droite. Si vous sélectionnez **Y**, le réticule se déplace de haut en bas. Appuyez sur la molette pour terminer le réglage.

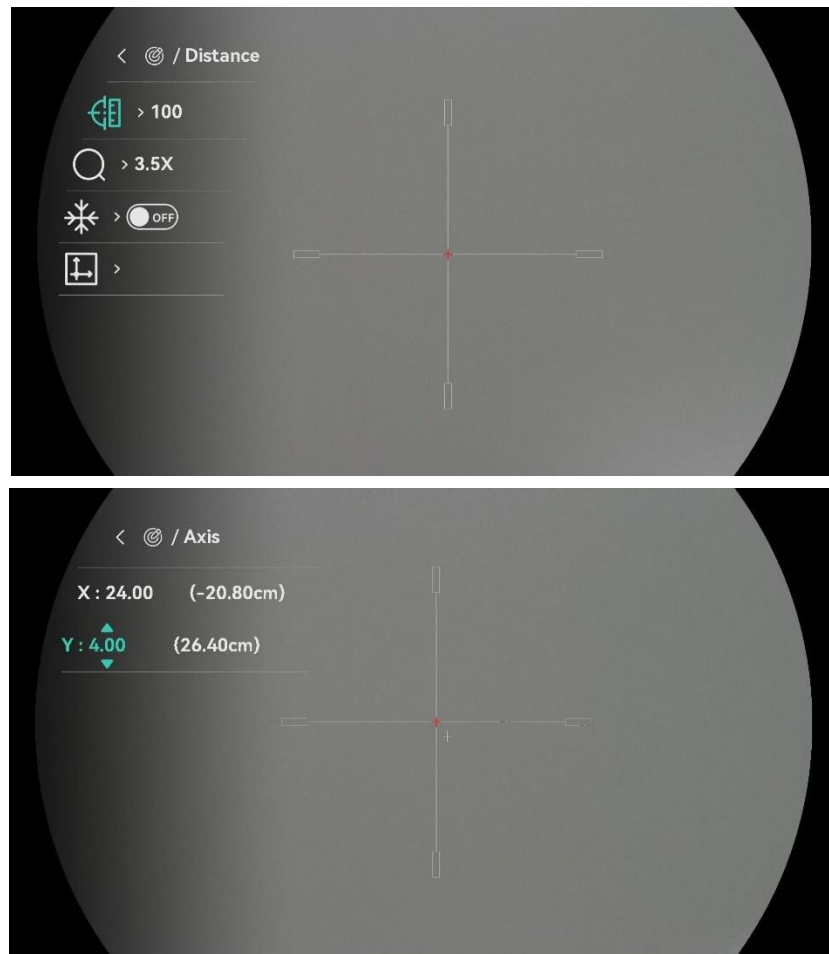

Figure 4-2 Activation de la fonction Figer



Remarque

Lorsque vous activez la fonction de gel dans le réticule, vous pouvez régler la position du réticule sur une image figée. Cette fonction permet d'éviter le scintillement de l'image.

8. Maintenez la molette enfoncée pour quitter l'interface de configuration en fonction du message.
 - **OK** : enregistrer le paramètre et sortir de l'interface.
 - **ANNULER** : Quitter sans enregistrer les paramètres.
9. Appuyez à nouveau sur la détente pour vérifier que le point de visée s'aligne sur le point d'impact.
10. (Facultatif) Répétez les étapes 3 à 8 pour régler la position des autres réticules de ce profil de mise à zéro.

4.4.2 Rectification du réticule à l'aide de HIKMICRO Sight

Il est également possible de rectifier le réticule à l'aide de

l'application HIKMICRO Sight.

Avant de commencer

Installez HIKMICRO Sight sur votre téléphone.

Étape

1. Lancez HIKMICRO Sight et connectez votre appareil à l'application.
2. Appuyez sur **Informations sur le produit**, puis appuyez sur **Zéro** pour accéder à l'interface de configuration.
3. Réglez le réticule sur la cible.
 - 1) Après avoir synchronisé les données de l'appareil, sélectionnez un profil de mise à zéro.
 - 2) Sélectionnez le réticule que vous voulez corriger.
 - 3) Saisissez une valeur pour définir la distance à la cible.
 - 4) Sélectionnez le facteur de zoom numérique.
4. Appuyez sur **Continuer** et les paramètres seront synchronisés avec l'appareil, puis visez la cible et appuyez sur la détente.
5. Mesurez l'écart entre le point d'impact et la cible, et tapez sur **Terminé** pour saisir le chiffre permettant d'ajuster la position du réticule afin de s'assurer que le grand réticule s'aligne sur le point d'impact. Appuyez sur **Appliquer** pour synchroniser les paramètres avec l'appareil.

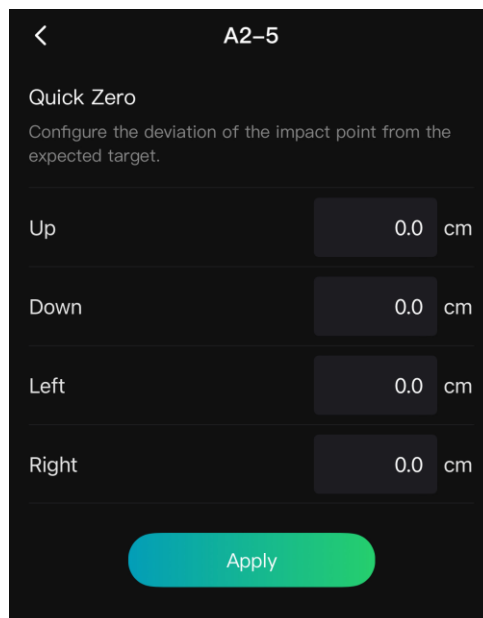

Figure 4-3 Zérotage rapide

6. Appuyez à nouveau sur la détente pour vérifier que le grand réticule est aligné sur le point d'impact.

7. Une fois que le grand réticule s'aligne sur le point d'impact, appuyez sur **Terminé** pour terminer la mise à zéro.
8. (Facultatif) Appuyez sur **Profil suivant** pour définir la position des autres réticules.

Résultat

La position du réticule est enregistrée et synchronisée avec votre appareil, ce qui vous permet de la vérifier sur votre appareil.



Remarque

- Lorsque vous accédez à l'interface des paramètres de la mise à zéro dans votre application, l'appareil revient automatiquement à l'interface de la vue en direct.
 - L'opération de mise à zéro peut varier en raison des mises à jour de l'application. Veuillez vous reporter à la version réelle de l'application à titre de référence.
-



5 Mesure de distance

L'appareil peut détecter la distance entre la cible et la position d'observation.

Avant de commencer

Pour bien mesurer la distance, gardez les mains fermes et une position stable. Sinon, la mesure sera moins précise.

Procédure

1. Appuyez longuement sur la molette pour afficher le menu.
2. Accédez aux  **Paramètres avancés**, et tournez la molette pour sélectionner . Appuyez sur la molette pour accéder à l'interface des paramètres.
3. Définissez les paramètres de la cible.
 - 1) Tournez la molette pour sélectionner la cible parmi **Cerf**, **Loup gris**, **Ours brun**, et **Personnaliser**.
 - 2) Appuyez puis tournez la molette pour définir la hauteur de la cible.



Remarque

Les hauteurs disponibles varient entre 0,1 m et 9,0 m.

- 3) Appuyez longuement sur la molette pour enregistrer les paramètres et revenir à l'interface de mesure de distance.
4. Alignez le centre de la marque supérieure sur le bord de la partie supérieure de la cible, puis appuyez sur la molette pour confirmer.
5. Alignez le centre de la marque inférieure sur le bord inférieur de la cible, puis appuyez sur la molette pour confirmer.

Résultat

La partie supérieure droite de l'image affiche le résultat de la mesure de distance et la hauteur de la cible.

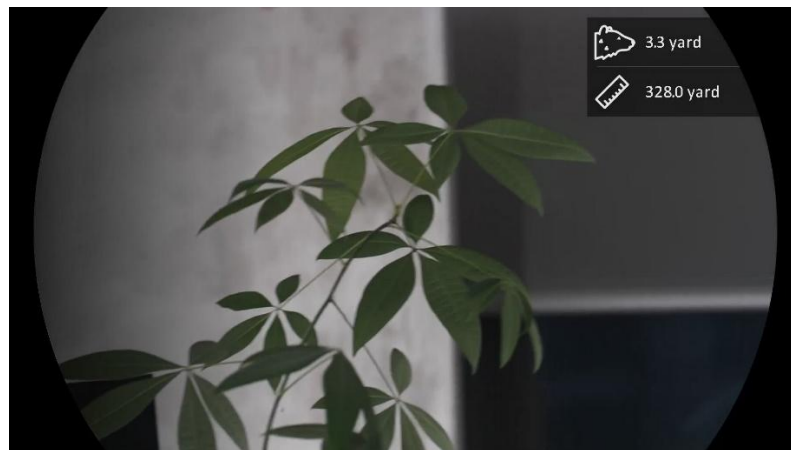





Figure 5-1 Résultat de la mesure

6 Paramètres généraux

6.1 Régler l'OSD

Cette fonction permet d'afficher ou de masquer les informations OSD dans l'interface de la vue en direct.

Procédure

1. Appuyez longuement sur la molette pour afficher le menu.
2. Accédez à  **Paramètres avancés**, puis sélectionnez  **Paramètres des fonctions**.
3. Tournez la molette pour sélectionner , puis appuyez sur la molette pour accéder à l'interface des paramètres de OSD.
4. Tournez la molette pour sélectionner **Heure**, **Date**, ou **OSD**, puis appuyez sur la molette pour activer ou désactiver l'affichage des informations OSD sélectionnées.
5. Appuyez longuement sur la molette pour enregistrer et sortir des paramètres.





Remarque

Si vous activez l'option **OSD**, toutes les informations OSD dans la vue en direct ne seront pas affichées.

6.2 Configuration du logo de marque

Vous pouvez ajouter un logo de marque sur l'interface de la vue en direct, des instantanés et des vidéos.

Procédure

1. Appuyez longuement sur la molette pour afficher le menu.
2. Accédez à  **Paramètres avancés**, puis sélectionnez  **Paramètres des fonctions**.
3. Tournez la molette pour sélectionner .
4. Appuyez sur la molette pour activer **Logo de marque**.
5. Appuyez longuement sur la molette pour enregistrer et sortir des

paramètres.

Résultat

Le logo de marque s'affiche dans le coin inférieur gauche de l'image.



Figure 6-1 Affichage du logo de marque

6.3 Capture et vidéo

6.3.1 Capturer une image

Depuis l'interface de vue en direct, appuyez sur  pour capturer une image.





Remarque

- Lorsque la capture réussit, l'image se fige pendant une seconde et une invite s'affiche sur l'écran.
 - Pour exporter les photos, reportez-vous à ***Exportation des fichiers***.
-

6.3.2 Réglage audio

Si vous activez la fonction Audio, le son sera enregistré avec la vidéo. Vous pouvez désactiver cette fonction lorsque le volume de la vidéo est trop élevé.

Procédure

1. Appuyez longuement sur la molette pour afficher le menu.
2. Accédez aux  **Paramètres avancés**, et tournez la molette pour sélectionner .
3. Appuyez sur la molette pour activer ou désactiver cette fonction.
4. Appuyez longuement sur la molette pour enregistrer et sortir des

paramètres.

6.3.3 Enregistrer une vidéo

Procédure



1. Dans l'interface de vue en direct, maintenez  enfoncé pour démarrer l'enregistrement.



Figure 6-2 Début d'enregistrement



La partie gauche de l'image affiche des informations sur le temps d'enregistrement.

2. Maintenez  enfoncé pour arrêter l'enregistrement.

6.3.4 Préenregistrement vidéo

Après avoir activé cette fonction et sélectionné la durée du préenregistrement, l'appareil peut commencer à enregistrer automatiquement les 7, 10 ou 15 s précédant la détente et terminer l'enregistrement les 7, 10 ou 15 s suivant la détente.

Procédure

1. Appuyez longuement sur la molette pour afficher le menu.
2. Accédez aux  **Paramètres avancés**, et tournez la molette pour sélectionner .
3. Appuyez sur la molette pour accéder à l'interface des paramètres. Tournez la molette pour changer la durée de préenregistrement. Choisissez une option parmi 7 s, 10 s et 15 s. Sélectionnez **DÉSACTIVÉ** pour désactiver la fonction.
4. Appuyez longuement sur la molette pour enregistrer et sortir des

paramètres.

6.3.5 Album local

Les images capturées et les vidéos enregistrées sont automatiquement stockées sur l'appareil. Vous pouvez visualiser les fichiers dans les albums locaux.

Procédure

1. Appuyez longuement sur la molette pour afficher le menu.
2. Tournez la molette pour sélectionner . Appuyez sur la molette pour accéder à l'album.







Remarque

Les albums sont automatiquement créés et nommés par année + mois. Les photos et vidéos locales d'un mois donné sont stockées dans l'album correspondant. Par exemple, les photos et vidéos de mai 2025 sont enregistrées dans l'album nommé 202505.

3. Tournez la molette pour sélectionner l'album, puis appuyez sur la molette pour accéder à l'album sélectionné.
4. Tournez la molette pour sélectionner un fichier et le visualiser.
5. Appuyez sur la molette pour afficher le fichier sélectionné et les informations pertinentes.



Remarque

- Les fichiers sont classés par ordre chronologique, les plus récents se trouvant en haut. Si vous ne parvenez pas à trouver les photos ou vidéos les plus récentes, vérifiez les paramètres d'heure et de date de votre appareil. Lorsque vous consultez des fichiers, vous pouvez passer à d'autres fichiers en tournant la molette.
 - Lorsque vous consultez des fichiers, vous pouvez appuyer sur  pour passer à la page suivante et appuyer sur  pour revenir à la page précédente.
 - Lorsque vous visualisez des vidéos, vous pouvez appuyer sur la molette pour lancer ou arrêter la lecture vidéo.
 - Pour supprimer un album ou un fichier, appuyez sur  +  pour afficher la boîte de dialogue où vous pourrez supprimer l'album ou le fichier en suivant les instructions à l'écran.
-

6.4 Exportation des fichiers

6.4.1 Exportation des fichiers à l'aide de HIKMICRO Sight

Accédez aux albums et exportez les fichiers de votre téléphone à l'aide de HIKMICRO Sight.

Avant de commencer

Installez HIKMICRO Sight sur votre téléphone mobile.

Procédure

1. Lancez HIKMICRO Sight et connectez votre appareil à l'application. Voir *Connexion à l'application*.
2. Appuyez sur **Média** pour accéder aux albums de l'appareil.

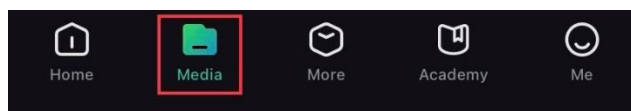

Figure 6-3 Accès aux albums de l'appareil

3. Appuyez sur **Local** ou **Appareil** pour afficher les photos et les vidéos.
 - **Local**: vous pouvez visualiser les fichiers capturés dans l'application.
 - **Appareil**: pour afficher les fichiers du dispositif actuel.



Remarque

Des photos ou vidéos peuvent ne pas s'afficher dans **Appareil**. Veuillez balayer l'écran vers le bas pour actualiser la page.

4. Sélectionnez un fichier en appuyant dessus, puis appuyez sur **Télécharger** pour exporter le fichier vers les albums locaux de votre téléphone.



Figure 6-4 Exportation des fichiers



Remarque

- Accédez à **Mon profil** -> **À propos** -> **Manuel d'utilisation** dans l'application pour afficher d'autres opérations détaillées.
- Accédez également aux albums de l'appareil en appuyant sur l'icône en bas à gauche de l'interface de la vue en direct.
- L'opération d'exportation peut varier en raison des mises à jour de

l'application. Veuillez vous reporter à la version réelle de l'application à titre de référence.

6.4.2 Exportation de fichiers à l'aide de l'ordinateur

Cette fonction permet d'exporter les vidéos enregistrées et les photos prises.

Avant de commencer

Assurez-vous que l'appareil est allumé au moment de la connexion du câble.

Procédure

1. Connectez l'appareil à un ordinateur à l'aide d'un câble USB de type-C.
-



Remarque

Assurez-vous que l'appareil est allumé au moment de la connexion du câble.

2. Ouvrez l'explorateur de fichiers et sélectionnez le lecteur correspondant à l'appareil. Accédez au dossier DCIM et recherchez le dossier portant le nom de l'année et du mois de la capture. Par exemple, si vous prenez une image ou enregistrez une vidéo en mai 2025, veuillez accéder à **DCIM -> 202505** pour trouver l'image ou la vidéo.
 3. Sélectionnez et copiez les fichiers sur votre ordinateur.
 4. Déconnectez l'appareil de votre ordinateur.
-





Remarque

- L'appareil affiche des images lorsque vous le connectez à un ordinateur. Cependant, les fonctions telles que l'enregistrement, la capture et le point d'accès sont désactivées.
 - À la première connexion de l'appareil à un ordinateur, le pilote de périphérique correspondant à l'appareil s'installera automatiquement.
-

7 Paramètres système



7.1 Réglage de la date

Procédure

1. Appuyez longuement sur la molette pour afficher le menu.
2. Accédez à  **Paramètres avancés**, puis sélectionnez  **Paramètres généraux**.
3. Tournez la molette pour sélectionner , puis appuyez sur la molette pour accéder à l'interface de configuration.
4. Appuyez sur la molette pour sélectionner l'année, le mois ou le jour, puis tournez la molette pour changer la valeur.
5. Appuyez longuement sur la molette pour enregistrer et sortir des paramètres.

7.2 Synchroniser l'heure



Procédure

1. Appuyez longuement sur la molette pour afficher le menu.
2. Accédez à  **Paramètres avancés**, puis sélectionnez  **Paramètres généraux**.
3. Tournez la molette pour sélectionner , puis appuyez sur la molette pour accéder à l'interface de configuration.
4. Tournez la molette pour changer le format de l'heure. Choisissez entre le format horaire 24 heures et 12 heures. Si vous sélectionnez le format 12 heures, appuyez sur la molette, puis tournez la molette pour sélectionner AM ou PM.
5. Appuyez sur la molette pour sélectionner les heures ou les minutes, puis tournez la molette pour changer la valeur.
6. Appuyez longuement sur la molette pour enregistrer et sortir des paramètres.

7.3 Réglage de la langue

Sélectionnez la langue de l'affichage de l'appareil.



Procédure

1. Appuyez longuement sur la molette pour afficher le menu.
2. Accédez à  **Paramètres avancés**, puis sélectionnez  **Paramètres généraux**.
3. Tournez la molette pour sélectionner  , puis appuyez sur la molette pour accéder à l'interface de configuration.
4. Tournez la molette pour sélectionner la langue désirée, puis appuyez sur la molette pour confirmer.
5. Appuyez longuement sur la molette pour enregistrer et sortir des paramètres.

7.4 Définir les unités de mesure

Changez les unités de mesure de distance.



Procédure

1. Appuyez longuement sur la molette pour afficher le menu.
2. Accédez à  **Paramètres avancés**, puis sélectionnez  **Paramètres généraux**.
3. Tournez la molette pour sélectionner  , puis appuyez sur la molette pour accéder à l'interface de configuration.
4. Tournez la molette pour sélectionner l'unité nécessaire.
5. Appuyez longuement sur la molette pour enregistrer et sortir des paramètres.

7.5 Enregistrer le journal de diagnostic

Cette fonction permet de collecter et d'enregistrer les journaux de fonctionnement de l'appareil à des fins de dépannage.

Procédure

1. Appuyez longuement sur la molette pour afficher le menu.
2. Accédez à  **Paramètres avancés**, puis sélectionnez 

Paramètres généraux.

3. Tournez la molette pour sélectionner  , puis appuyez sur la molette pour activer la fonction de prévention des brûlures. L'appareil commence à collecter et à enregistrer le journal de l'appareil.
4. Appuyez sur la molette pour désactiver la fonction lorsque la collecte du journal de diagnostic est terminée.



Remarque



- Lors de la désactivation du journal de diagnostic, une invite apparaît sur l'interface indiquant la progression de la collecte du journal de diagnostic. Cette opération ne peut pas être interrompue. Une fois la collecte du journal terminée, l'invite disparaît.
 - Si vous devez envoyer les journaux à des professionnels, veuillez rechercher et exporter les fichiers du paquet de journaux (*.tar.gz) stockés dans le dossier des journaux situé dans le répertoire racine de l'appareil. Voir *Exportation de fichiers à l'aide de l'ordinateur*.
 - Les fichiers du package journal (*.tar.gz) sont générés uniquement lorsque le journal de diagnostic est activé et désactivé par la suite. Si la fonction est maintenue activée, seuls les fichiers *.log seront enregistrés dans le dossier des journaux.
-

7.6 Veuillez définir le code de verrouillage de l'écran

Vous pouvez définir un code d'accès pour verrouiller l'écran de l'appareil afin d'éviter tout accès non autorisé à l'appareil.

7.6.1 Veuillez activer le code d'accès

Procédure

1. Appuyez longuement sur la molette pour afficher le menu.
2. Accédez aux  **Paramètres avancés**, et tournez la molette pour sélectionner  .
3. Appuyez sur la molette pour activer cette fonction et accéder à l'interface de configuration.
4. Appuyez sur la molette pour sélectionner le chiffre, puis tournez la molette pour changer la valeur.

5. Appuyez longuement sur la molette pour enregistrer et sortir des paramètres.

Résultat

Lorsque le code d'accès est activé, vous devez saisir le code d'accès lorsque l'appareil est allumé ou sorti du mode veille. Appuyez sur la molette pour changer de chiffre, tournez-la pour modifier le nombre et maintenez-la enfoncée pour confirmer.





Remarque

Si vous oubliez le code d'accès, vous pouvez maintenir la touche  enfoncée pour le réinitialiser sur l'écran de verrouillage. Cette opération nécessite une réinitialisation aux valeurs d'usine de l'appareil.

7.6.2 Changer code d'accès



Vous pouvez modifier le code d'accès selon vos besoins lorsqu'il est activé.

Procédure

1. Appuyez longuement sur la molette pour afficher le menu.
2. Veuillez accéder à  **Paramètres avancés**, tournez la molette pour sélectionner  et appuyez sur la molette pour confirmer.
3. Tournez la molette pour sélectionner , puis appuyez sur la molette pour accéder à l'interface de configuration.
4. Appuyez sur la molette pour sélectionner le chiffre, puis tournez la molette pour changer la valeur.
5. Appuyez longuement sur la molette pour enregistrer et sortir des paramètres.

7.7 Affichage des informations sur l'appareil

Procédure



1. Appuyez longuement sur la molette pour afficher le menu.
2. Accédez à  **Paramètres avancés**, puis sélectionnez  **Paramètres généraux**.

3. Tournez la molette pour sélectionner  , puis appuyez sur la molette pour confirmer.. Vous pourrez afficher les informations sur l'appareil, notamment la version, le numéro de série et la capacité de stockage.
4. Appuyez longuement sur la molette pour enregistrer et sortir des paramètres.

7.8 Restaurer l'appareil

Cette fonction rétablit uniquement les paramètres de base de l'appareil aux valeurs par défaut, tels que la luminosité, le contraste et le PIP.



Procédure

1. Appuyez longuement sur la molette pour afficher le menu.
2. Accédez à  **Paramètres avancés**, puis sélectionnez 
Paramètres généraux.
3. Tournez la molette pour sélectionner  .Appuyez sur la molette pour rétablir les valeurs par défaut de l'appareil en suivant les instructions à l'écran.

7.9 Réinitialiser l'appareil

Cette fonction efface tout le contenu et tous les paramètres, y compris les paramètres de base, le stockage, le code d'accès, le mot de passe du point accès et la remise à zéro.

Procédure

1. Appuyez longuement sur la molette pour afficher le menu.
2. Accédez à  **Paramètres avancés**, puis sélectionnez 
Paramètres généraux.
3. Tournez la molette pour sélectionner  . Appuyez sur la molette pour rétablir les paramètres par défaut de l'appareil en suivant le message.

8 Foire aux questions

8.1 Pourquoi le moniteur est-il éteint ?

- Vérifiez le niveau des batteries de l'appareil.
- Vérifiez le moniteur après avoir chargé l'appareil pendant 5 min.

8.2 L'image est floue, comment puis-je la corriger ?

Ajustez la bague de réglage dioptrique ou la bague de mise au point jusqu'à ce que l'image soit nette. Reportez-vous à *Réglage du dioptré* ou *Réglage de la mise au point*.

8.3 La capture ou l'enregistrement ne fonctionne pas. Quel est le problème ?

Vérifiez les éléments suivants.

- Si l'appareil est connecté à votre ordinateur. La prise de photo et l'enregistrement sont désactivés dans cette situation.
- Si l'espace de stockage est plein.
- Si le niveau des batteries est faible.

8.4 Pourquoi l'ordinateur ne détecte-t-il pas l'appareil ?

Vérifiez les éléments suivants.

- Si l'appareil est connecté à votre ordinateur par le câble fourni.
- Si vous utilisez d'autres câbles USB, vérifiez que la longueur du câble est inférieure à 1 m.

Informations légales

©Hangzhou Microimage Software Co., Ltd. Tous droits réservés.

À propos de ce manuel

Ce manuel fournit des instructions d'utilisation et de gestion du produit. Les images, les tableaux, les figures et toutes les autres informations ci-après ne sont données qu'à titre de description et d'explication. Les informations contenues dans ce manuel sont modifiables sans préavis, en raison d'une mise à jour d'un micrologiciel ou pour d'autres raisons. Veuillez trouver la dernière version de ce manuel sur le site Internet de HIKMICRO (www.hikmicrotech.com).

Veuillez utiliser ce mode d'emploi avec les conseils et l'assistance de professionnels spécialement formés dans la prise en charge de ce produit.

Reconnaissance des marques de commerce



HIKMICRO Et les autres marques commerciales et logos de

HIKMICRO sont la propriété de HIKMICRO dans diverses juridictions.

Toutes les autres marques et tous les logos mentionnés appartiennent à leurs propriétaires respectifs.

MENTIONS LÉGALES

DANS LES LIMITES AUTORISÉES PAR LA LOI EN VIGUEUR, LE PRÉSENT MANUEL ET LE PRODUIT DÉCRIT, AINSI QUE SON MATÉRIEL, SES LOGICIELS ET SES FIRMWARES, SONT FOURNIS « EN L'ÉTAT » ET « AVEC CES DÉFAUTS ET ERREURS ». HIKMICRO NE FAIT AUCUNE GARANTIE, EXPLICITE OU IMPLICITE, Y COMPRIS, MAIS SANS S'Y LIMITER, DE QUALITÉ MARCHANDE, DE QUALITÉ SATISFAISANTE, OU D'ADÉQUATION À UN USAGE PARTICULIER. VOUS UTILISEZ LE PRODUIT À VOS PROPRES RISQUES. EN AUCUN CAS, HIKMICRO NE SERA TENU RESPONSABLE DE TOUT DOMMAGE SPÉCIAL, CONSÉCUTIF, ACCESSOIRE OU INDIRECT, Y COMPRIS, ENTRE AUTRES, LES DOMMAGES RELATIFS À LA PERTE DE PROFITS D'ENTREPRISE, À L'INTERRUPTION D'ACTIVITÉS COMMERCIALES, OU LA PERTE DES DONNÉES, LA CORRUPTION DES SYSTÈMES, OU LA PERTE DES DOCUMENTS, S'ILS SONT BASÉS SUR UNE VIOLATION DE CONTRAT, UNE FAUTE (Y COMPRIS LA NÉGLIGENCE), LA RESPONSABILITÉ EN MATIÈRE DE PRODUITS, OU AUTRE, EN RAPPORT AVEC L'UTILISATION DU PRODUIT, MÊME SI HIKMICRO A ÉTÉ INFORMÉ DE LA POSSIBILITÉ D'UN TEL DOMMAGE OU D'UNE TELLE PERTE.

VOUS RECONNAISSEZ QUE LA NATURE D'INTERNET EST SOURCE DE RISQUES DE SÉCURITÉ INHÉRENTS, ET HIKMICRO SE DÉGAGE DE TOUTE RESPONSABILITÉ EN CAS DE FONCTIONNEMENT ANORMAL, DIVULGATION D'INFORMATIONS CONFIDENTIELLES OU AUTRES DOMMAGES DÉCOULANT D'UNE CYBERATTAQUE, D'UN PIRATAGE INFORMATIQUE, D'UNE INFECTION PAR DES VIRUS, OU AUTRES RISQUES DE SÉCURITÉ LIÉS À INTERNET ; TOUTEFOIS, HIKMICRO FOURNIRA UNE ASSISTANCE TECHNIQUE DANS LES DÉLAIS SI NÉCESSAIRE.

VOUS ACCEPTEZ D'UTILISER CE PRODUIT CONFORMÉMENT À L'ENSEMBLE DES LOIS EN VIGUEUR. IL EST DE VOTRE RESPONSABILITÉ EXCLUSIVE DE VEILLER À CE QUE VOTRE UTILISATION SOIT CONFORME À LA LOI APPLICABLE. IL VOUS APPARTIENT SURTOUT D'UTILISER CE PRODUIT D'UNE MANIÈRE QUI NE PORTE PAS ATTEINTE AUX DROITS DE TIERS, Y COMPRIS, MAIS SANS S'Y LIMITER, LES DROITS DE PUBLICITÉ, LES DROITS DE PROPRIÉTÉ INTELLECTUELLE, OU LA PROTECTION DES DONNÉES ET D'AUTRES DROITS À LA VIE PRIVÉE. VOUS NE DEVEZ PAS UTILISER CE PRODUIT POUR LA CHASSE ILLÉGALE D'ANIMAUX, LA VIOLATION DE LA VIE PRIVÉE OU POUR TOUTE AUTRE FIN JUGÉE ILLÉGALE OU PRÉJUDICIALE À L'INTÉRÊT PUBLIC. VOUS NE DEVEZ PAS UTILISER CE PRODUIT POUR TOUTE UTILISATION FINALE INTERDITE, NOTAMMENT LA MISE AU POINT OU LA PRODUCTION D'ARMES DE DESTRUCTION MASSIVE, LA MISE AU POINT OU LA FABRICATION D'ARMES CHIMIQUES OU BIOLOGIQUES, LES ACTIVITÉS DANS LE CONTEXTE LIÉ AUX EXPLOSIFS NUCLÉAIRES OU AU CYCLE DU COMBUSTIBLE NUCLÉAIRE DANGEREUX, OU SOUTENANT LES VIOLATIONS DES DROITS DE L'HOMME.

VEUILLEZ RESPECTER TOUTES LES INTERDICTIONS ET TOUTES LES RESTRICTIONS EXCEPTIONNELLES DE L'ENSEMBLE DES LOIS ET RÉGLEMENTATIONS APPLICABLES, EN PARTICULIER, DES LOIS ET RÉGLEMENTATIONS LOCALES RELATIVES AUX ARMES À FEU OU À LA CHASSE. VEUILLEZ TOUJOURS VÉRIFIER LES DISPOSITIONS ET RÉGLEMENTATIONS NATIONALES AVANT D'ACHETER ET D'UTILISER CE PRODUIT. NOTEZ QUE VOUS DEVREZ PEUT-ÊTRE DEMANDER DES PERMIS, DES CERTIFICATS ET/OU DES LICENCES AVANT D'ACHETER, DE VENDRE, DE MENER UNE ACTIVITÉ MARKETING POUR ET/OU D'UTILISER CE PRODUIT. HIKMICRO NE SERA PAS TENUE POUR RESPONSABLE DE TELLES ACQUISITIONS, VENTES, ACTIVITÉS MARKETING ET UTILISATIONS FINALES ILLÉGALES OU INAPPROPRIÉES ET DES DOMMAGES PARTICULIERS, CONSÉCUTIFS, ACCESSOIRES OU INDIRECTS QUI POURRAIENT EN RÉSULTER.

EN CAS DE CONFLIT ENTRE CE MANUEL ET LES LOIS EN VIGUEUR, CES
DERNIÈRES PRÉVALENT.

Réglementation

Ces clauses ne s'appliquent qu'aux produits portant la marque ou l'information correspondante.

Déclaration de conformité UE



Ce produit et, le cas échéant, les accessoires qui l'accompagnent, sont estampillés « CE » et sont donc conformes aux normes européennes harmonisées en vigueur répertoriées sous la Directive 2014/30/UE (EMCD), la Directive 2014/35/UE (LVD), la Directive 2011/65/UE (RoHS) et la Directive 2014/53/UE.

Par la présente, Hangzhou Microimage Software Co., Ltd. déclare que cet appareil (se référer à l'étiquette) est conforme à la directive 2014/53/UE.

Le texte intégral de la Déclaration de conformité UE est disponible à l'adresse Internet suivante :

<https://www.hikmicrotech.com/en/support/download-center/declaration-of-conformity/>.

Bandes de fréquence et puissance (pour la CE)

Les bandes de fréquences et les limites nominales de la puissance d'émission (rayonnée ou conduite) applicables aux équipements radio suivants sont les suivantes :

Wi-Fi 2,4 GHz (2,4 GHz à 2,4835 GHz), 20 dBm

Pour les appareils sans adaptateur d'alimentation offert, utilisez l'adaptateur d'alimentation fourni par un fabricant qualifié. Reportez-vous aux spécifications du produit pour les dispositions nécessaires et détaillées en matière d'alimentation.

Pour les appareils sans batterie offerte, utilisez la batterie fournie par un fabricant qualifié. Reportez-vous aux spécifications du produit pour les détails concernant la pile.



Directive 2012/19/UE (directive DEEE) : dans l'Union européenne, les produits portant ce pictogramme ne doivent pas être déposés dans une décharge municipale où le tri des déchets n'est pas pratiqué. Pour un recyclage adéquat, remettez ce produit à votre revendeur lors de l'achat d'un nouvel équipement équivalent, ou déposez-le dans un lieu de collecte prévu à cet effet. Pour de plus

amples informations, visitez le site Web :
www.recyclethis.info.

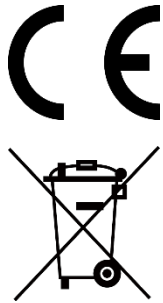

Règlement (EU) 2023/1542 (Règlement relatif aux batteries) : Ce produit contient une batterie et est conforme au règlement (UE) 2023/1542. La batterie ne peut pas être déposée dans une décharge municipale où le tri des déchets n'est pas pratiqué, dans l'Union européenne. Pour plus de précisions sur la pile, reportez-vous à sa documentation. La batterie porte ce symbole qui peut inclure la mention cadmium (Cd) ou plomb (Pb). Pour la recycler correctement, renvoyez-la à votre revendeur ou déposez-la dans un point de collecte prévu à cet effet. Pour de plus amples informations, visitez le site Web :
www.recyclethis.info.

Conformité Industrie Canada ICES-003

Cet appareil répond aux exigences des normes CAN ICES-003 (B)/NMB-003 (B).



Cet appareil est conforme aux normes RSS exemptes de licence d'Industrie Canada. Son fonctionnement est soumis aux deux conditions suivantes:

- (1) cet appareil ne doit pas causer d'interférences, et
- (2) cet appareil doit accepter toute interférence reçue, notamment les interférences susceptibles d'occasionner un fonctionnement indésirable de l'appareil.

Cet appareil est conforme aux limites d'exposition au rayonnement IC RSS-102 établies pour un environnement non contrôlé.

Conventions des symboles

Les symboles que vous pouvez rencontrer dans ce document sont définis comme suit.

Symbole	Description
 Remarque	Fournit des informations supplémentaires pour souligner ou compléter des points importants du texte principal.
 Mise en garde	Indique une situation potentiellement dangereuse qui, si elle n'est pas évitée, pourra entraîner des dommages de l'équipement, des pertes de données, une dégradation des performances ou des résultats imprévisibles.
 Danger	Indique un danger avec un niveau de risque élevé qui, s'il n'est pas évité, entraînera la mort ou des blessures graves.

Consignes de sécurité

L'objectif de ces instructions est de garantir que l'utilisateur soit en mesure d'utiliser correctement le produit sans danger ou dommage aux biens. Veuillez lire soigneusement toutes les consignes de sécurité avant d'utiliser l'appareil.

Transport

- Gardez l'appareil dans son emballage d'origine ou dans un emballage similaire lors de son transport.
- Veuillez conserver l'emballage de l'appareil pour toute utilisation ultérieure. En cas de panne, vous devrez renvoyer l'appareil à l'usine dans son emballage d'origine. Le transport de l'appareil sans son emballage d'origine peut l'endommager et l'entreprise se dégage de toute responsabilité dans ce cas.
- Ne pas faire tomber le produit ou le soumettre à un choc physique. Éloigner l'appareil d'interférences magnétiques.

Alimentation électrique

- Si un adaptateur secteur est fourni dans l'emballage de l'appareil, n'utilisez que l'adaptateur fourni. Si aucun adaptateur secteur n'est fourni, assurez-vous que l'adaptateur secteur ou toute autre source d'alimentation est conforme à la source d'alimentation limitée. Reportez-vous à l'étiquette du produit pour connaître les paramètres de sortie de l'alimentation.
- Vérifiez que la prise est correctement branchée à la prise électrique.
- Pour éviter tout risque de surchauffe ou d'incendie dû à une surcharge, ne reliez PAS plusieurs appareils à un seul adaptateur d'alimentation.
- La puissance délivrée par le chargeur doit être comprise entre 8,4 watts min. requis par l'équipement radio et 11 watts max. afin d'atteindre la vitesse de charge maximale.

Batterie

- La batterie rechargeable externe est de type 18650 et sa taille doit être de 19 mm × 70 mm. La tension nominale est de 3,6 V CC et la capacité de la batterie est de 3 200 mAh.
- La batterie intégrée est une batterie au lithium-ion rechargeable et sa taille doit être de 23 mm × 67 mm. La tension nominale est de 3,635 V et la capacité de la batterie est de 3 350 mAh.
- ATTENTION : Il y a un risque d'explosion lorsque la batterie est remplacée par une batterie de type incorrect. Remplacez-les

uniquement par une pile/des batteries identiques ou de type équivalent.

- Les piles de taille inappropriée ne peuvent pas être installées et peuvent provoquer un arrêt anormal.
- Le remplacement de la pile par une pile du mauvais type peut conduire à l'annulation d'une protection (par exemple, dans le cas de certains types de piles au lithium).
- Veuillez acheter les batteries recommandées par le fabricant si nécessaire.
- Les batteries achetées par les utilisateurs doivent répondre aux normes internationales applicables à la sécurité des batteries (par exemple, les normes EN/IEC).
- Utilisez une pile fournie par un fabricant qualifié. Reportez-vous aux spécifications du produit pour les détails concernant la pile.
- Éliminez les piles usées conformément aux instructions.
- Retirez la pile si vous ne prévoyez pas d'utiliser l'appareil pendant une longue période.
- Pour le stockage à long terme de la pile, assurez-vous qu'elle est complètement chargée tous les 3 mois afin d'en garantir la qualité. Dans le cas contraire, elle pourrait se détériorer.
- La batterie intégrée ne peut pas être démontée. Veuillez contacter le fabricant pour réparation si nécessaire.
- Installez la pile externe avant que la batterie intégrée s'épuise, sinon l'appareil risque de ne pas s'allumer.
- Assurez-vous que la température de la pile est comprise entre 0 °C et 45 °C lors de la charge.
- Ne jetez pas une pile au feu ou dans un four chaud, ni ne broyez mécaniquement ou découpez une pile, car cela pourrait engendrer une explosion.
- Ne laissez pas une batterie dans un environnement extrêmement chaud ou à faible pression, car vous encourez un risque d'explosion ou une fuite de liquide ou de gaz inflammable.
- Pendant la recharge des batteries, vérifiez qu'il n'y a aucun matériau inflammable à moins de 2 m du chargeur.
- Ne placez pas l'appareil avec sa batterie ni la batterie uniquement à proximité de source de chaleur ou de flammes. Ne l'exposez pas à la lumière directe du soleil.
- NE laissez PAS la batterie à portée des enfants.
- N'avalez PAS la pile pour éviter les risques de brûlures chimiques.
- ATTENTION : Risques de court-circuit, d'incendie ou d'explosion si la batterie est endommagée. L'utilisation fréquente, les chutes, les chocs, la corrosion ou la compression de la batterie peuvent provoquer des dommages, notamment une fissure du boîtier, un détachement des

plaques ou une fuite de liquide ou de gaz interne, etc.

- Si la batterie est endommagée, cessez immédiatement de l'utiliser et mettez-la au rebut conformément aux instructions.

Maintenance

- Si le produit ne fonctionne pas correctement, contactez votre revendeur ou le centre de service le plus proche. Nous n'assumerons aucune responsabilité concernant les problèmes causés par une réparation ou une opération de maintenance non autorisée.
- Assurez-vous que l'alimentation électrique a été coupée avant toute ouverture et réparation de l'appareil par un professionnel.
- Si l'appareil n'est pas utilisé conformément aux indications du fabricant, le dispositif de protection fourni par l'appareil peut être compromis.
- Vérifiez les surfaces optiques de l'objectif, de l'oculaire, du télémètre, etc. Si nécessaire, éliminez la poussière et le sable des optiques à l'aide d'outils et de solvants spécialement conçus à cet effet (il est préférable d'utiliser une méthode sans contact).
- Essuyez les surfaces extérieures des pièces en métal, en plastique et en silicone à l'aide d'un chiffon propre et doux. N'utilisez pas de substances chimiques actives, ni de solvants, etc., car ils pourraient endommager la peinture.
- Nettoyez les contacts électriques de la batterie de l'appareil à l'aide d'un solvant organique non gras.

Environnement d'exploitation

- Assurez-vous que l'environnement d'exploitation répond aux exigences de l'appareil. La température de fonctionnement doit être comprise entre -30 °C et 55 °C et l'humidité de fonctionnement entre 5 % et 95 %.
- N'exposez PAS l'appareil à de puissants rayonnements électromagnétiques ou à des environnements poussiéreux.
- N'orientez PAS l'objectif vers le soleil ou toute autre source de lumière vive.
- Placez l'appareil dans un endroit sec et bien aéré.
- Pendant l'utilisation de tout équipement générant un laser, veillez à ce que l'objectif de l'appareil ne soit pas exposé au faisceau laser, car il pourrait brûler.
- Évitez d'installer l'appareil sur une surface vibrante ou dans des lieux sujets aux chocs (vous risqueriez d'endommager l'appareil).
- Cet équipement n'est pas adapté à un usage dans les endroits où des enfants sont susceptibles d'être présents.

Urgence

Si de la fumée, des odeurs ou du bruit s'échappent de l'appareil, mettez immédiatement l'appareil hors tension et débranchez le câble d'alimentation, puis contactez un centre de réparation.

GARANTIE LIMITÉE

Scannez le code QR pour prendre connaissance de la politique de garantie du produit.





Adresse de fabrication

Logement 313, Unité B, Bâtiment 2, 399 Danfeng Road, Sous-district de Xixing, District de Binjiang, Hangzhou, Zhejiang 310052, Chine

Hangzhou Microimage Software Co., Ltd.



 Hikmicro Hunting.Global

 Hikmicro Hunting.Global

 HIKMICRO Outdoor

 HIKMICRO Hunting.Global

 www.hikmicrotech.com

 support@hikmicrotech.com

UD45705B