



# Digitális éjjellátó távcső CHEETAH sorozat

Felhasználói kézikönyv V5.5.76 202311



Kapcsolatfelvétel

## Tartalom

1. fejezet - Áttekintés .....	1
1.1 A készülék leírása.....	1
1.2 Legfontosabb funkciók.....	1
1.3 Megjelenés.....	1
2. fejezet Előkészítés .....	4
2.1 Kábelek csatlakoztatása.....	4
2.2 Akkumulátorok behelyezése .....	4
2.2.1 Útmutató az akkumulátorhoz.....	4
2.3 Sín felszerelése .....	6
2.4 Bekapcsolás/Kikapcsolás .....	7
2.5 A menü leírása.....	8
2.6 Alkalmazás csatlakoztatása .....	8
2.7 A firmware állapota.....	9
2.7.1 A firmware állapotának ellenőrzése .....	9
2.7.2 Eszköz frissítése.....	9
2.8 Nullázás.....	10
3. fejezet Képbeállítások.....	11
3.1 A dioptria beállítása .....	11
3.2 Fókusz beállítása.....	11
3.3 Fényerő beállítása .....	12
3.4 Kontraszt beállítása .....	12
3.5 Az intelligens IR beállítása.....	12
3.6 Kijelző üzemmód beállítása .....	13
3.7 Digitális nagyítás beállítása.....	13
3.8 Kép-a-képben (PIP) mód beállítása .....	14
4. fejezet Nullázás.....	15
4.1 Válassza a Nullázó profilokat.....	15
4.2 Célkereszt stílusának beállítása .....	16

4.3 Célkereszt igazítása .....	16
5. fejezet Távolságmérés.....	18
6. fejezet Kép- és videórögzítés.....	19
6.1 OSD beállítása .....	19
6.2 Márkajelzés beállítása .....	19
6.3 Kép rögzítése .....	19
6.4 Hang beállítása.....	20
6.5 Videórögzítés.....	20
6.6 Előzetes videófelvétel .....	21
6.7 Fájlok exportálása .....	21
6.7.1 Fájlok exportálása a HIKMICRO Sight alkalmazással .....	21
6.7.2 Fájlok exportálása számítógép segítségével.....	22
7. fejezet Rendszerbeállítások.....	24
7.1 Dátum beállítása.....	24
7.2 Idő szinkronizálása .....	24
7.3 Nyelv beállítása .....	24
7.4 Mértékegység beállítása.....	25
7.5 Eszközinformáció megtekintése.....	25
7.6 Eszköz visszaállítása .....	25
8. fejezet Gyakori kérdések.....	26
8.1 Miért van kikapcsolva a monitor? .....	26
8.2 Nem tiszta a kép, hogyan állítsam be?.....	26
8.3 Sikertelen rögzítés vagy felvétel. Mi lehet az oka?.....	26
8.4 Miért nem ismeri fel a számítógép a készüléket?.....	26
Biztonsági utasítások.....	27
Jogi információk .....	30
Szabályozással kapcsolatos információk.....	32

# 1. fejezet - Áttekintés

## 1.1 A készülék leírása

A digitális éjjellátó távcső bármilyen környezeti fényviszonyok között működik. Fejlett HD-felbontású érzékelővel és OLED kijelzővel van felszerelve, ami teljes színű éles képet biztosít nappali fényben, valamint klasszikus fekete-fehér képe éjszakai fényben. A készülék tökéletesen megfelel a profi vadászok igényeinek, akik értékelik a hagyományokat és a technológiai fölényt keresik. Az eszköz olyan forgatókönyvek esetén alkalmazható, mint a mezei és erdei vadászat, túrázás és mentés.

## 1.2 Legfontosabb funkciók

- Beépített állítható IR-kibocsátó: Az opcionális IR-sugárzó segítségével az eszköz teljes sötétségben is használható, és a célpontok tisztán láthatóak.
- Megjelenítési mód: A készülék több megjelenítési mód használatát támogatja, a helyszínnek megfelelően beállítható nappali, éjszakai, élesített vagy automatikus módra.
- Nullázás: A célkereszt segít gyorsabban és pontosabban behatárolni a célpontot. Lásd *Nullázás*.
- Alkalmazás csatlakoztatása: A készülékkel képernyőképek készíthetők és videók rögzíthetők, továbbá ha hotspoton keresztül mobiltelefonhoz csatlakoztatja, a HIKMICRO Sight alkalmazással a paramétereit is beállíthatók.

## 1.3 Megjelenés

---

### Megjegyzés

A jelen felhasználói kézikönyvben található képek csak illusztrációul szolgálnak. Kérjük, a valós terméket tekintse vonatkozási alapnak.

---

A digitális éjjellátó távcső külső megjelenésének leírása alább látható. Kérjük, a valós terméket tekintse vonatkozási alapnak.

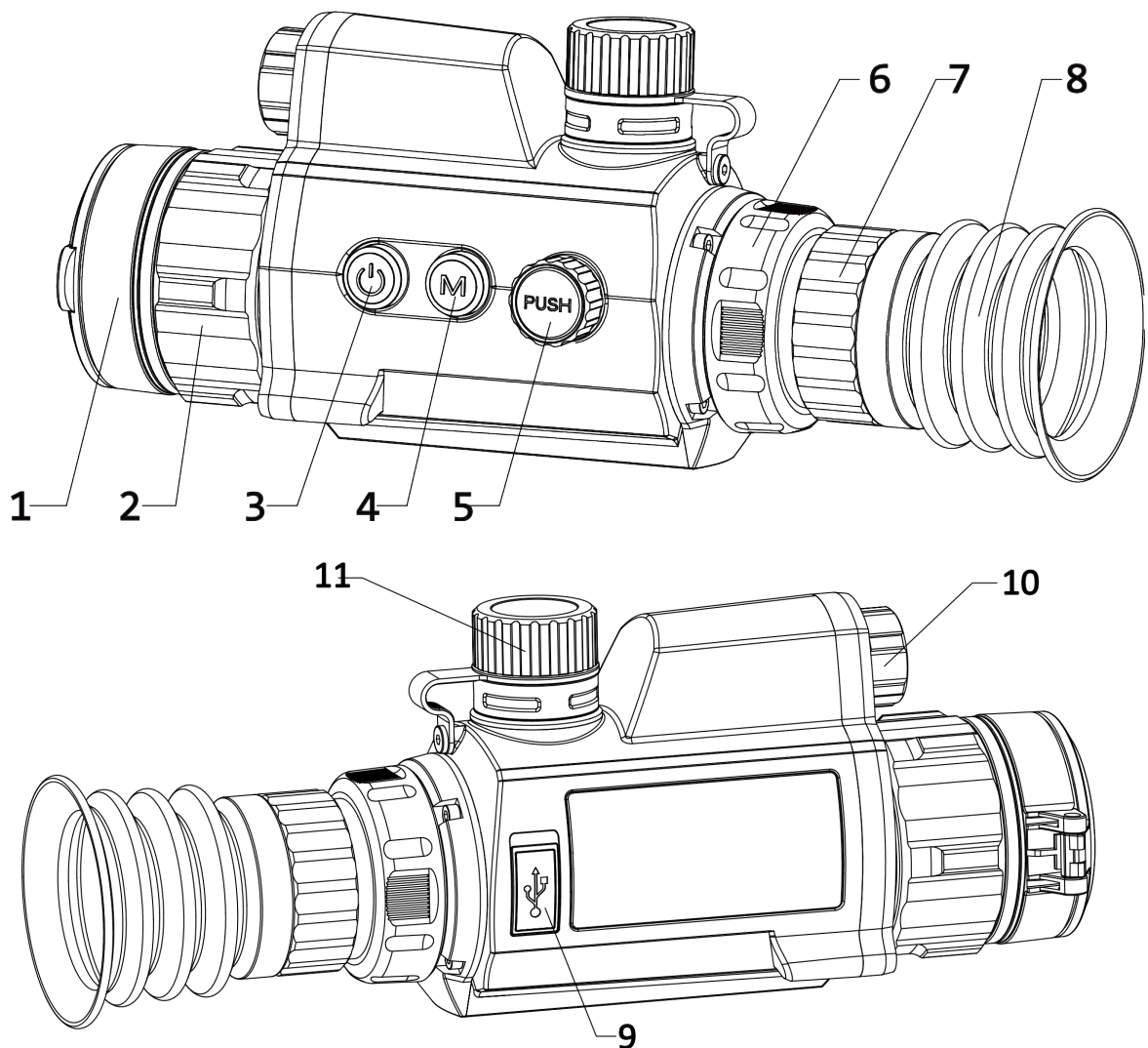

1-1 ábra Az eszköz megjelenése

1-1 táblázat Vezérlőgombok és komponensek

Sz.	Leírás	Funkció
1	Lencsevédő	A lencse védelmére szolgál.
2	Fókuszgyűrű	Ezzel állítható be a fókusz a cél élesebb megjelenítéséhez.
3	Indítógomb	<ul style="list-style-type: none"> <li>• Nyomja meg: készenléti mód/eszköz aktiválása</li> <li>• Tartsa lenyomva: bekapcsolás/kikapcsolás</li> </ul>
4	Mód gomb	<ul style="list-style-type: none"> <li>• Gomb megnyomása: PIP be/kikapcsolása</li> <li>• Tartsa lenyomva a megjelenítési módok közötti váltáshoz</li> </ul>

Sz.	Leírás	Funkció
5	Forgógomb	<ul style="list-style-type: none"> <li>• Nyomja meg a rögzítés megkezdéséhez/leállításához</li> <li>• Tartsa lenyomva: menüműveletek</li> <li>• Kétszeres megnyomás: az OSD megjelenítése/elrejtése</li> <li>• Forgassa el: digitális nagyítás váltása</li> </ul>
6	Rögzítőgyűrű	A nézőkét rögzíti.
7	Dioptriaállító gyűrű	A dioptria-javítás beállítása.
8	Kereső	Az eszköz szem felőli vége. Itt láthatja a céltárgyat.
9	C-típusú csatlakozó	Áramforráshoz való csatlakozás vagy adatátvitel C-típusú kábellel.
10	Infravörös fény	Tisztán láthatóvá teszi a céltárgyat sötét környezetben.
11	Akkumulátortartó rekesz	Ide szerelhető be az akkumulátor.
4 + 5	Módválasztó gomb + forgógomb	Nyomja meg a pillanatképek készítéséhez.

## 2. fejezet Előkészítés

### 2.1 Kábelek csatlakoztatása

Tápellátás céljából csatlakoztassa az eszközt egy C típusú kábellel a hálózati USB-adapterre. Fájlok exportálása céljából csatlakoztassa az eszközt a számítógépre.

#### Lépések

1. Emelje fel a kábelcsatlakozó fedelét.
2. A bekapcsoláshoz csatlakoztassa az eszközt az adapterhez C típusú USB-kábellel. Fájlok exportálása céljából csatlakoztassa az eszközt a számítógépre.

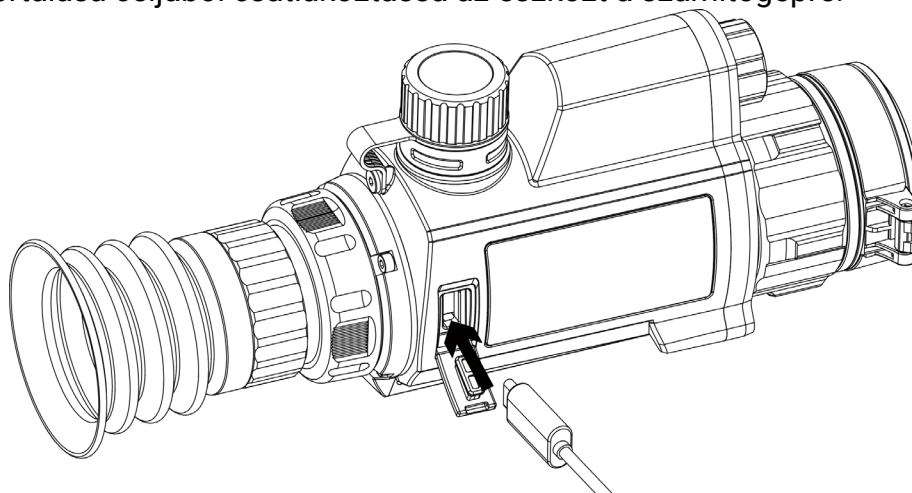

2-1 ábra Kábelcsatlakozók

### 2.2 Akkumulátorok behelyezése

#### 2.2.1 Útmutató az akkumulátorhoz

- Az első használat előtt töltsen az akkumulátorokat 4 órán keresztül.
- Ha a készüléket hosszabb ideig nem használja, vegye ki az akkumulátort az akkumulátortartó rekeszből.
- Az akkumulátor mérete 19 mm × 70 mm. A névleges feszültség 3,6 V DC, az akkumulátor kapacitása pedig 3200 mAh.

## 2.2.2. Akkumulátor behelyezése

Helyezze be az akkumulátorokat az akkumulátortartó rekeszbe.

### Lépések

1. A meglazításhoz fordítsa el az akkumulátorfedelet óramutató járásával ellentétesen.

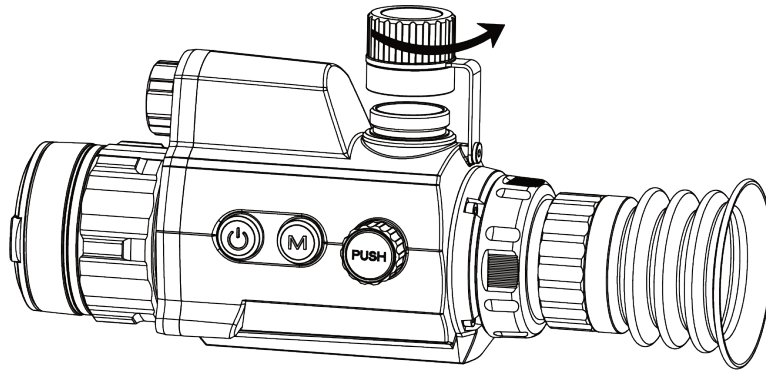

2-2 ábra Az akkumulátor fedőlapja nyitott állapotban

2. Helyezze be az akkumulátorokat az akkumulátortartó rekeszbe a pozitív jelzéssel befele.

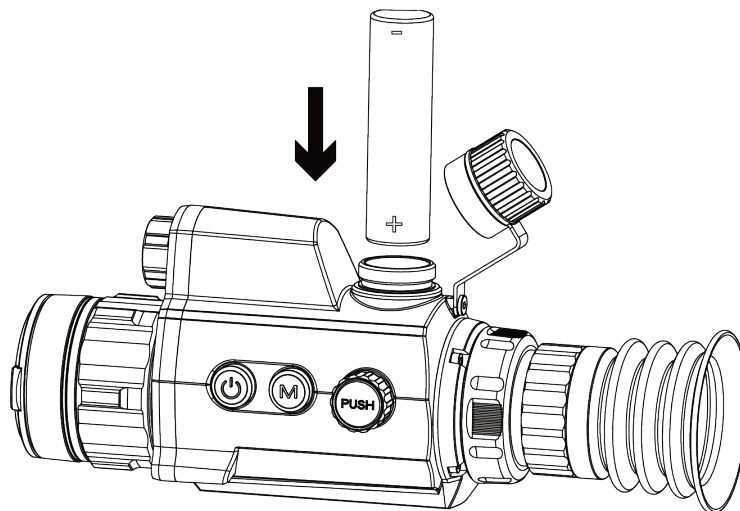

2-3 ábra Akkumulátor behelyezése

3. A rögzítéshez fordítsa el az akkumulátorfedelet az óramutató járásával megegyező irányba.

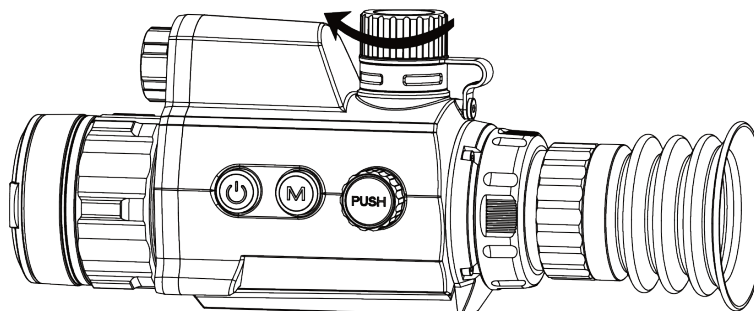



2-4 ábra Az akkumulátor fedőlapja zárt állapotban

---

 **Megjegyzés**

Ha a készüléket hosszabb ideig nem használja, vegye ki az akkumulátort az akkumulátortartó rekeszből.

---

## 2.3 Sín felszerelése

Helyezze be az akkumulátorokat az akkumulátortartó rekeszbe.

### A kezdés előtt

- A művelet előtt kapcsolja ki a készüléket.
- Tiszta törlőkendővel tisztítsa meg a készüléktalpat és a sínt.

### Lépések

1. Igazítsa egymáshoz a készüléken és a síneken található lyukakat.

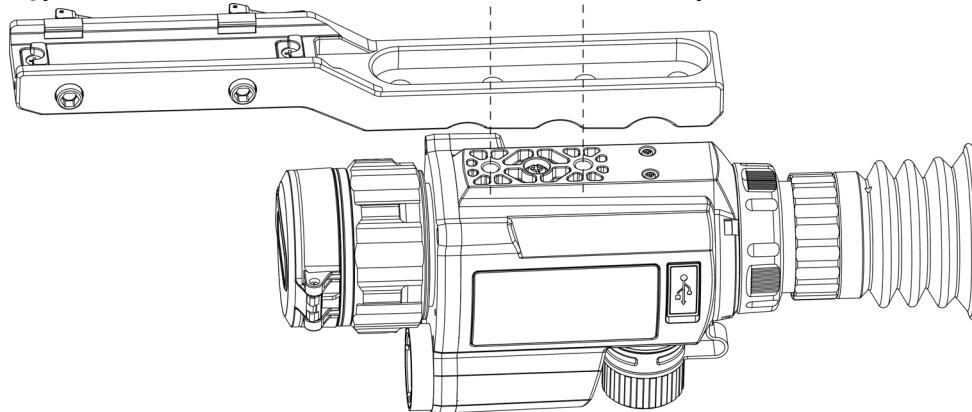

2-5 ábra A beszerelési lyukak összehangolása

2. Helyezze be a csavarokat.

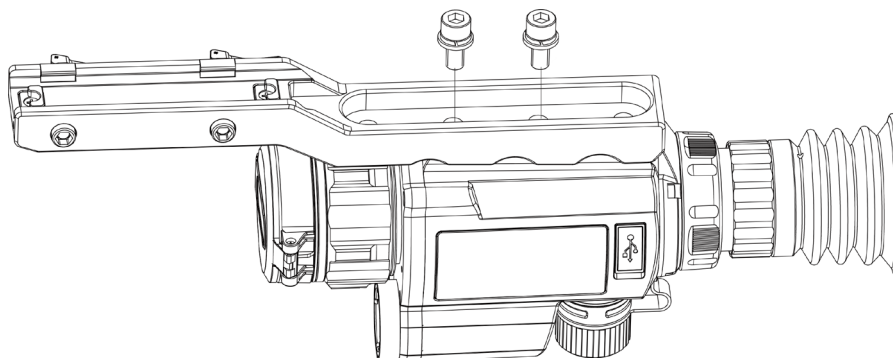

2-6 ábra Csavarok beszerelése

3. Húzza meg a csavarokat a készülék rögzítéséhez.

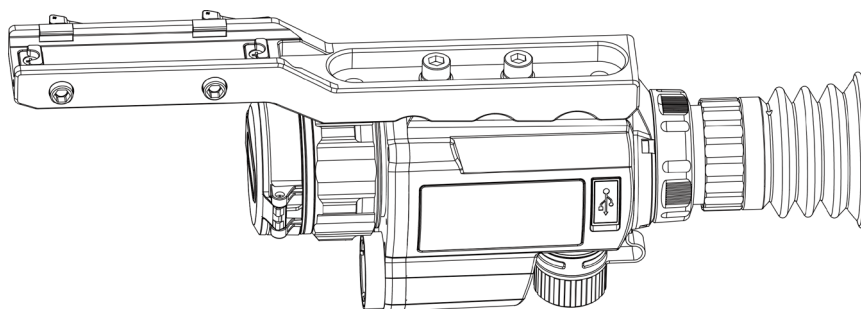

2-7 ábra Csavarok meghúzása

## 2.4 Bekapcsolás/Kikapcsolás

### Bekapcsolás

Ha az akkumulátor töltése megfelelő, tartsa benyomva a  gombot az eszköz bekapcsolásához.



### Kikapcsolás

Ha az eszköz be van kapcsolva, tartsa lenyomva a  gombot az eszköz kikapcsolásához.

### Automatikus kikapcsolás



Állítsa be a készülék automatikus kikapcsolási idejét, és a beállított idő elteltével a készülék automatikusan kikapcsol.

#### Lépések

1. A menüben válassza az  **Általános beállítások** lehetőséget, majd nyomja le a forgógombot a megerősítéshez.
2. Forgassa el a forgógombot a  kiválasztásához.
3. Nyomja meg, majd forgassa el a forgógombot a kívánt automatikus kikapcsolási idő beállításához.
4. Tartsa lenyomva a forgógombot a mentéshez és kilépéshez.

---

### Megjegyzés

- Az akkumulátor állapotát az akkumulátor ikon mutatja. Az  ikon a teljes töltöttségi szintet, az  ikon pedig az alacsony töltöttségi szintet jelzi.
  - Ha az Alacsony töltöttségi szint üzenet megjelenik, töltsse fel az akkumulátort.
  - Az automatikus kikapcsolás csak akkor aktiválódik, ha a készülék készenléti módba kapcsol és ezzel egyidejűleg a készülék nem kapcsolódik a HIKMICRO Sight alkalmazáshoz.
  - Az automatikus kikapcsolás visszaszámlálása újratezdődik, ha a készülék visszatér a készenléti üzemmódba, vagy ha újraindítja a készüléket.
-

## 2.5 A menü leírása

Ha az eszköz be van kapcsolva, tartsa lenyomva a forgógombot a menü megjelenítéséhez. A menüben a forgógomb elforgatásával választhat a funkciók közül, a lenyomásával konfigurálhatja a kiválasztott funkciót, és a forgógomb lenyomva tartásával kiléphet a menüből.

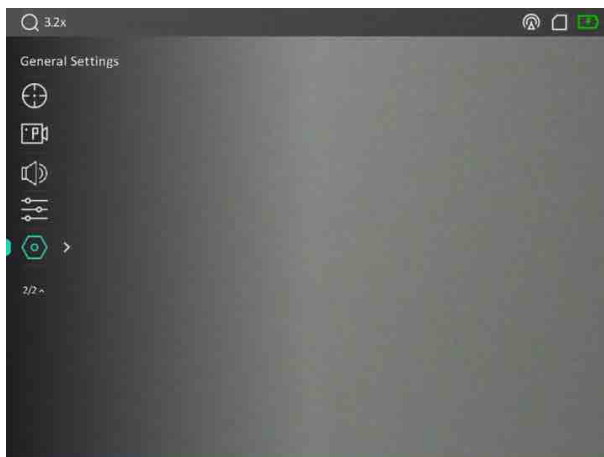

2-8 ábra A menü felhasználói felülete

## 2.6 Alkalmazás csatlakoztatása

Ha a készüléket hotspoton keresztül a HIKMICRO Sight alkalmazáshoz csatlakoztatja, mobiltelefonról is készíthet képet, rögzíthet videót, illetve beállíthatja a paramétereit is.

### Lépések

1. A letöltéshez keresse meg a HIKMICRO Sight alkalmazást az App Store-ban (iOS rendszer) vagy a Google Play™-en (Android rendszer), illetve olvassa be a QR-kódot a letöltéséhez és telepítéséhez.



Android rendszer



iOS rendszer

2. A menüben forgassa el a forgógombot a  kiválasztásához.
3. Nyomja meg, majd forgassa el a forgógombot a **Hotspot** kiválasztásához.
4. Kapcsolja be a telefon WLAN funkcióját és csatlakozzon a hotspotra.
  - Hotspot neve: HIK-IPTS sorozatszám

- Hotspot-jelszó: Sorozatszám
5. Nyissa meg az APP-ot, és csatlakoztassa a telefonját az eszközhöz. A telefonon megjeleníthető a készülék kezelőfelülete.

### Megjegyzés

- Ha egymás után többször is hibás jelszót ad meg, a készülék nem fog csatlakozni az alkalmazáshoz. Tanulmányozza az ***Eszköz visszaállítása*** szakaszt az eszköz visszaállításához, majd csatlakozzon újra az alkalmazáshoz.
  - A készüléket aktiválni kell az első használatkor. Aktiválás után jelszót kell módosítani.
- 

## 2.7 A firmware állapota

### 2.7.1 A firmware állapotának ellenőrzése

#### Lépések

1. Nyissa meg a HIKMICRO Sight alkalmazást és csatlakoztassa a készüléket az alkalmazáshoz.
2. Ellenőrizze, van-efrissítési felszólítás az eszközkezelés menün belül. Amennyiben nincs frissítési felszólítás, a legfrissebb firmware-verzió van telepítve. Ellenkező esetben a telepített firmware-verzió nem a legfrissebb.

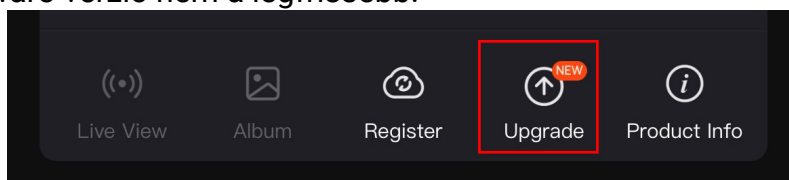

2-9 ábra: A firmware állapotának ellenőrzése

3. (opcionális) Frissítse a készüléket, ha nem a legfrissebb firmware-verzió van telepítve. Lásd ***Eszköz frissítése***.

### 2.7.2 Eszköz frissítése

#### Eszköz frissítése a HIKMICRO Sight alkalmazásban

##### A kezdés előtt

Telepítse a HIKMICRO Sight alkalmazást a telefonjára, majd csatlakoztassa a készüléket az alkalmazáshoz.

##### Lépések

1. Érintse meg a frissítési felszólítást a firmware frissítési felületére történő belépéshez.

2. Koppintson a **Frissítés** gombra a frissítés megkezdéséhez.

### Megjegyzés

A frissítési folyamat változhat az alkalmazás-frissítések függvényében. A valós alkalmazás-verziót tekintse vonatkozási alapnak.

---

## Eszköz frissítése PC-n keresztül

### A kezdés előtt

- Kérjük, előbb szerezze be a frissítési csomagot.
- Miután csatlakoztatta a számítógéphez, kapcsolja be a készüléket, és használat előtt hagyja bekapcsolva 10 - 15 másodpercig.

### Lépések

1. Csatlakoztassa a készüléket a számítógéphez kábellel, majd kapcsolja be.
2. Nyissa meg az észlelt meghajtót, másolja ki a frissítési fájlt, és illessze be az eszköz gyökérkönyvtárába.
3. Tartsa lenyomva a  gombot a készülék újraindításához. A készülék automatikusan telepíti a frissítést. A frissítési folyamat megjelenik a fő felületen.

### Megjegyzés

A frissítőcsomag átvitele során figyeljen arra, hogy a készülék csatlakozzon a számítógéphez. Ellenkező esetben a belső vezérlőprogram telepítése megszakadhat, károsodhat a belső vezérlőprogram, stb.

---

## 2.8 Nullázás

A célpont helyzetének behatárolásához Bekapcsolhatja a célkeresztet. A kimerevítés és nagyítás funkciók segítenek pontosabban beállítani a célkeresztet. Tekintse meg a **Nullázás** szakaszt a részletes útmutatásért.

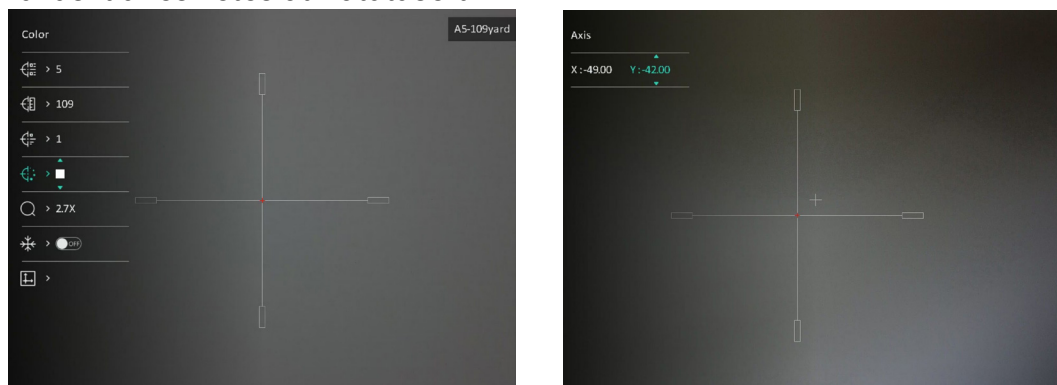

2-10 ábra Nullázás

## 3. fejezet Képbeállítások

### 3.1 A dioptria beállítása

#### Lépések

1. Kapcsolja be az eszközt.
2. Nyissa ki a lencsevédőt.
3. Tartsa meg a készüléket, figyelve arra, hogy a nézőke fedje a szemét.
4. Forgassa el a dioptria állítógyűrűjét, amíg éles lesz az OSD szöveg vagy kép.

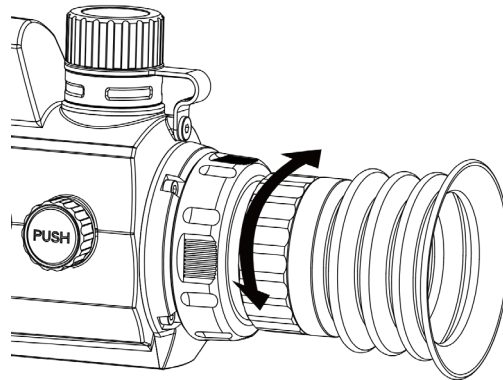

3-1 ábra A dioptria beállítása

---

#### Megjegyzés

A dioptria beállítása NE érjen a lencse felületéhez.

---

### 3.2 Fókusz beállítása

#### Lépések

1. Kapcsolja be az eszközt.
2. Tartsa meg a készüléket, figyelve arra, hogy a nézőke fedje a szemét.
3. Forgassa el a fókuszgyűrűt, amíg éles lesz a kép.

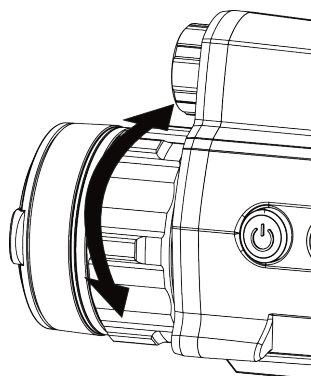

3-2 ábra Fókusz beállítása

---

 **Megjegyzés**

A behomályosítás elkerüléséhez, fókuszbeállítás közben ne érjen a lencse felületéhez.

---

### 3.3 Fényerő beállítása

#### Lépések

1. A menüben válassza ki a  lehetőséget, majd nyomja meg a forgógombot a megerősítéshez.
2. A forgógomb forgatásával állítsa be a fényerőt.
3. Tartsa lenyomva a forgógombot a mentéshez és kilépéshez.

### 3.4 Kontraszt beállítása

#### Lépések

1. A menüben válassza ki a  lehetőséget, majd nyomja meg a forgógombot a megerősítéshez.
2. A forgógombot forgatva állítsa be a kontrasztot.
3. Tartsa lenyomva a forgógombot a mentéshez és kilépéshez.

### 3.5 Az intelligens IR beállítása

A túl fényes környezet a képek túlexponálását okozhatja. A kiegészítő lámpa fényerejének szabályozásával az intelligens infravörös mód kijavítja a túlexponált képeket és feljavítja a képhatásokat éjszakai módban.

### Lépések

1. A menüben válassza ki a  lehetőséget, majd nyomja meg a forgógombot a megerősítéshez.
2. Forgassa el a forgógombot a mód változtatásához.
  - **Intelligens infravörös funkció:** Váltson az okos infravörösre, és ezután az eszköz képes automatikusan beállítani az IR-fény intenzitását a környezeti fényerőnek megfelelően.
  - **Magas/Közepes/Alacsony:** Válassza ki az IR-fény intenzitását a magas, közepes vagy alacsony értékek közül.
3. Tartsa lenyomva a forgógombot a mentéshez és kilépéshez.

## 3.6 Kijelző üzemmód beállítása

Különböző helyszínekhez különböző megjelenítési módok választhatók.

Tartsa lenyomva a  gombot az élőkép felületén a kijelző üzemmódok váltásához. A nappali, éjszakai, élesített és automatikus módok közül választhat. Az aktív mód a kezelőfelület jobb-felső sarkában jelenik meg.

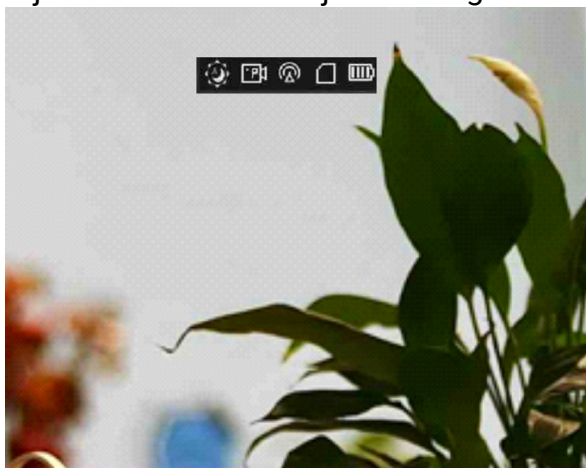

Nap



Éjszakai



Automatikus



Élesített

3-3 ábra Kijelző üzemmód

## 3.7 Digitális nagyítás beállítása

Ezzel a funkcióval kinagyítható a kép.

### Lépések

1. A menüben válassza ki a  lehetőséget, majd nyomja meg a forgógombot a



megerősítéshez.

2. A forgógombot forgatva válassza ki a nagyítási módot.
    - **Többszörös:** A digitális zoom 1×, 2×, 4×, és 8×értékre is állítható.
    - **Folyamatos:** A digitális zoom 1,0× és 8,0× között folyamatosan állítható.
  3. Tartsa lenyomva a forgógombot a mentéshez és kilépéshez.
  4. Élőkép nézetben forgassa el a forgógombot a készülék digitális nagyításának módosításához.
- 

### Megjegyzés

A digitális nagyítási arány váltása során a felület bal felső sarkában megjelenik a tényleges nagyítás (Tényleges nagyítás = Lencse optikai nagyítása × Digitális nagyítási arány). Ha például a lencse optikai nagyítása 2,8-szoros és a digitális nagyítási arány 2-szeres, a tényleges nagyítás 5,6-szoros lesz.

---

## 3.8 Kép-a-képben (PIP) mód beállítása

### Lépések

1. A menüben válassza ki a  lehetőséget.
2. Nyomja le a forgógombot a PIP-funkció engedélyezéséhez. A részletek a képernyő felső részén, középen jelennek meg.
  - Ha a célkereszt be van kapcsolva, a PIP nézet a célkereszt részleteit mutatja.
  - Ha a célkereszt nincs bekapcsolva, a PIP nézet a középső rész részleteit mutatja.

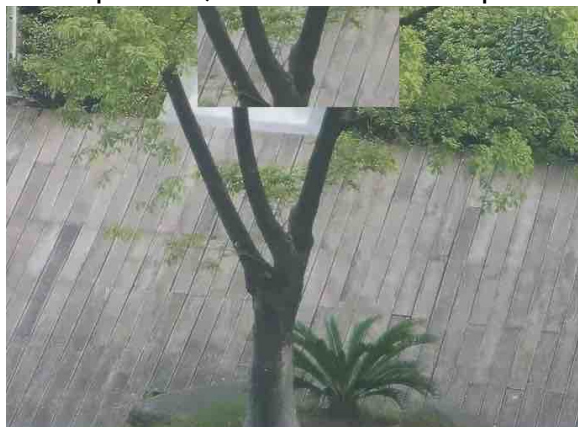

3-4 ábra Kép-a-képben (PIP) mód

3. Tartsa lenyomva a forgógombot a kilépéshez.
- 

### Megjegyzés

Nyomja meg a  lehetőséget élőkép nézetben a PIP gyors be/kikapcsolásához.

---

## 4. fejezet Nullázás

### 4.1 Válassza a Nullázó profilokat

Amennyiben több felhasználó használja ugyanazt az eszközt, minden felhasználó egyedi módon konfigurálhatja és elmentheti célkereszt-beállításait saját nullázó profiljába.

#### Lépések

1. A menüben válassza ki a  lehetőséget, majd nyomja meg a forgógombot a megerősítéshez.
2. Forgassa el a forgógombot a nullázó profil váltásához.
3. Tartsa lenyomva a forgógombot a mentéshez és kilépéshez.

#### Eredmény

A célkereszt adatai a képernyő jobb-felső oldalán jelennek meg. Például, az A5-109 yard felirat azt jelenti, hogy Ön az A nullázó profil 5-ös számú célkeresztjét használja, a beállított távolság pedig 109 yard.

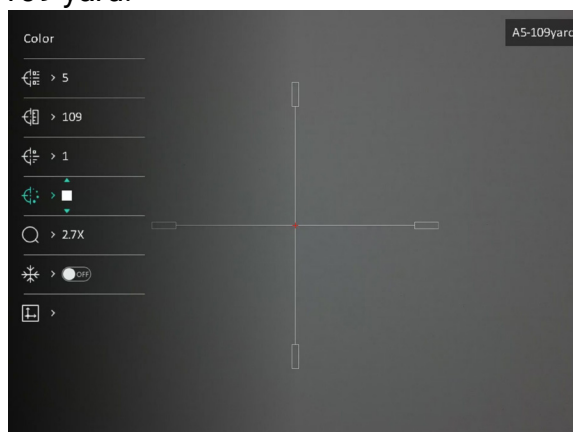

4-1 ábra Nullázóprofil beállítása

---

#### Megjegyzés

Összesen 5 nullázó profil alakítható ki, és minden egyes nullázó profilhoz 5 célkereszt konfigurálható.

---



## 4.2 Célkereszt stílusának beállítása

Itt beállíthatja a célkereszt színét és típusát különböző környezetekhez.

### A kezdés előtt

Válassza ki a módosítani kívánt célkereszt számát először.

### Lépések

1. A nullázási felületen válassza a  vagy a  lehetőséget, majd nyomja meg a forgógombot a megerősítéshez.
2. Forgassa el a forgógombot a célkereszt típusának és színének módosításához.
3. Tartsa lenyomva a forgógombot az üzenet bezárásához.
  - **OK:** Paraméter mentése és kilépés.
  - **Mégse:** Kilépés a paraméterek mentése nélkül.



## 4.3 Célkereszt igazítása



A célkereszt igazítása segít a pontosabb célzásban, megjelölve a nagy célkereszt és a kis célkereszt közötti eltérést. A **Lefagyasztás** és **Nagyítás** funkciók segítenek pontosabban beállítani a célkeresztet.

### A kezdés előtt

Először válasszon egy nullázó profilt.

### Lépések

1. A menüben válassza a  lehetőséget, majd nyomja meg a forgógombot a nullázási felület megnyitásához.
2. Válasszon egy nullázási számot. 5 célkereszt állítható be.
  - a) Forgassa el a forgógombot a  kiválasztásához, majd nyomja le a forgógombot a megerősítéshez.
  - b) A forgógomb forgatásával válassza ki a javítani kívánt nullázási számot.
  - c) Nyomja meg még egyszer a forgógombot a megerősítéshez.
3. Céltávolság beállítása.
  - a) Forgassa el a forgógombot az  opció kiválasztásához, majd nyomja le a forgógombot a számjegy módosításához.
  - b) Forgassa el a forgógombot a szám módosításához.
  - c) Nyomja le még egyszer a forgógombot a megerősítéshez.

4. Válassza a  lehetőséget, és nyomja meg a forgókereket a megerősítéshez. Forgassa a forgógombot a kép nagyításához, amíg a célpontok elég világosak nem lesznek.
5. Célozza be a célpontot, húzza meg a ravaszt, majd állítsa a célkeresztet a becsapódási pontra.
- a) Forgassa el a forgógombot az  opció kiválasztásához, és nyomja le a forgógombot a kép lefagyasztásához.
- b) A  kiválasztásával és a forgógomb megnyomásával állítsa be a koordinátákat úgy, hogy a nagy célkereszt a becsapódási ponthoz igazodjon. A forgógomb megnyomásával válassza ki az X vagy az Y tengelyt. Ha az X-tengelyt választja, a célkereszt jobbra és balra mozog; ha az Y-tengelyt választja, a célkereszt fel-le mozog.

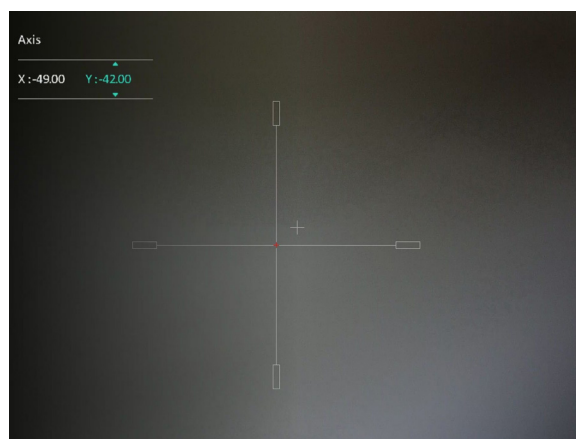
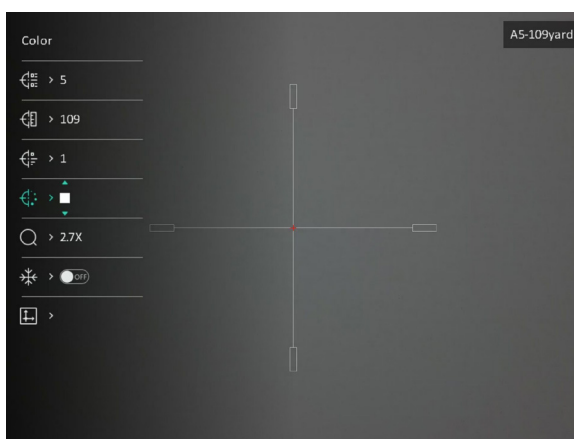

4-2 ábra Helyes célkereszt

---

### Megjegyzés

- A nullázási szám váltásakor a felületen egy üzenet jelenik meg. Válassza az OK opciót a kiválasztott célkereszt paramétereinek elmentéséhez.
- Ha a célkeresztben bekapcsolja a lefagyasztási funkciót, beállíthatja a kurzor pozícióját egy lefagyasztott képen. Ez a funkció segít megelőzni a kép ugrálását.

- 
6. Tartsa lenyomva a forgógombot az üzenet bezárásához.
- **OK:** Paraméterek mentése és kilépés.
  - **MÉGSE:** Kilépés a paraméterek mentése nélkül.
7. A ravasz ismételt meghúzásával ellenőrizze, hogy a célzási pont egyezik-e a becsapódási ponttal.
8. (Opcionális) A 2–7. lépések ismétlésével más célkeresztekhez is beállíthatja a pozíciót ebben a nullázó profilban.

## 5. fejezet Távolságmérés

A készülék képes bemérni a célpont és a megfigyelési hely közötti távolságot.

### A kezdés előtt

Távolságmérés közben tartsa mozdulatlanul a kezét és testhelyzetét. Ellenkező esetben a mérés pontatlan lehet.

### Lépések

1. Válassza az  opciót, majd nyomja meg a forgógombot a beállítási felület megnyitásához.
2. A cél beállításához állítsa be a paramétereket.
  - 1) Válassza ki a célt a forgógomb segítségével a **Szarvas, Szürke farkas, Barnamedve, és Egyéni opciók** közül.
  - 2) A célpont magasságának beállításához nyomja be a, majd forgassa el a gombot.

---

### Megjegyzés

A beállítható magasságérték 0,1 és 9,0 között lehet.

---

- 3) Nyomja meg a forgógombot a megerősítéshez.
  - 4) Tartsa lenyomva a forgógombot a beállítások elmentéséhez és a távolságmérési felületre való visszatéréshez.
3. Igazítsa a felső jelölés közepét a célpont felső pereméhez, majd nyomja meg a forgógombot a megerősítéshez.
  4. Igazítsa az alsó jelölés közepét a célpont alsó pereméhez, majd nyomja meg a forgógombot a megerősítéshez.

### Eredmény

A kép jobb felső sarkában látható a távolságmérés eredménye, illetve a célpont magassága.



5-1 ábra Távolságmérési eredmények



## 6. fejezet Kép- és videórögzítés

Az élőkép felületről manuálisan rögzíthető videó, illetve kép.

### 6.1 OSD beállítása

Ebben a funkcióban beállítható, hogy megjelenjenek-e az OSD információk az élőképen.



#### Lépések

1. A menüben válassza a  **Funkcióbeállítások** lehetőséget, majd nyomja le a forgógombot a megerősítéshez.
2. A forgógombot forgassa a  , állásba, majd nyomja meg a forgógombot a beállítások megnyitásához.
3. Forgassa el a forgógombot az **OSD** opció kiválasztásához, majd nyomja le a forgógombot a bekapcsoláshoz.
4. A forgógomb elforgatásával válassza ki a **Dátum** vagy az **Idő** opciókat, majd nyomja le a forgógombot az információk kijelzéséhez vagy elrejtéséhez.
5. Tartsa lenyomva a forgógombot a mentéshez és kilépéshez.

### 6.2 Márkajelzés beállítása

A márkaemblémát az élőkép felületen állíthatja be.

#### Lépések

1. A menüben válassza ki a  **Funkcióbeállítások**, lehetőséget, majd a forgógombbal lépjen be az almenübe.
2. Forgassa el a forgógombot a  kiválasztásához, majd nyomja le a forgógombot a **Márkajelzés** engedélyezéséhez.
3. Tartsa lenyomva a forgógombot a mentéshez és kilépéshez.

#### Eredmény

A márkaembléma a képernyő bal-alsó sarkában jelenik meg.

### 6.3 Kép rögzítése

Képek készítéséhez az élőkép felületen nyomja meg egyidejűleg a  gombot és a forgógombot.

### Megjegyzés

Ha a rögzítés sikeres, az élőkép 1 másodpercig kimerevedik, a képernyőn pedig megjelenik egy üzenet. A rögzített képek exportálásához tanulmányozza az *Fájlok exportálása* szakaszt.

---

## 6.4 Hang beállítása

Ha bekapcsolja a hangrögzítési funkciót, a videó hanggal együtt lesz rögzítve. Ha túl zajos a videó, a hangrögzítési funkció kikapcsolható.

### Lépések

1. A menüben forgassa el a forgógombot a  kiválasztásához.
2. Nyomja le a forgógombot a funkció engedélyezéséhez.
3. Tartsa lenyomva a forgógombot a mentéshez és kilépéshez.

## 6.5 Videórögzítés

### Lépések

1. Az élőkép felületen nyomja meg a forgógombot a rögzítés megkezdéséhez.

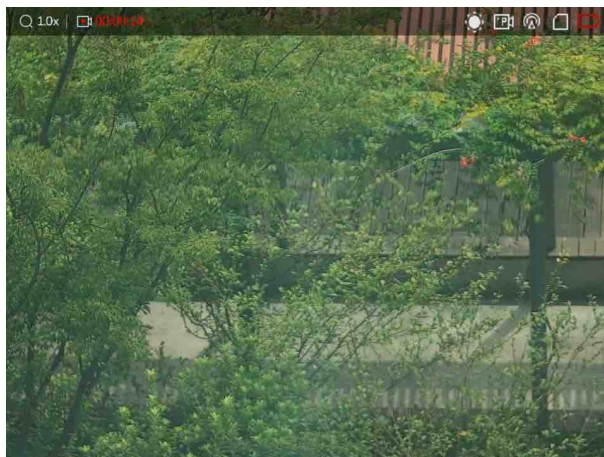

6-1 ábra Rögzítés indítása

1. A képernyő bal-felső sarkában megjelenik a felvétel időtartama.
2. Nyomja meg még egyszer a forgógombot a felvétel leállításához.

### Következő lépések

A rögzített fájlok exportálásához tanulmányozza az *Fájlok exportálása* fejezetet.

## 6.6 Előzetes videófelvétel

A funkció bekapcsolása és az előrögzítési idő beállítása után a készülék automatikusan rögzíti a visszapattanás előtti 7, 10 vagy 15 másodpercet, illetve a visszapattanás utáni 7, 10 vagy 15 másodpercet.

### Lépések

1. A menüben válassza ki a  lehetőséget, majd nyomja meg a forgógombot a megerősítéshez.
2. Forgassa el a forgógombot az előrögzítési idő váltásához. 7 másodperc, 10 másodperc vagy 15 másodperc állítható be.
3. Tartsa lenyomva a forgógombot a mentéshez és kilépéshez.

---

### Megjegyzés

Ha a folyamatos visszapattanások rögzítését aktiválja, a készülék az első visszapattanás előtti 7, 10 vagy 15 másodpercet, illetve az utolsó visszapattanás utáni 7, 10 vagy 15 másodpercet rögzíti.

---

### Következő lépések

A rögzített fájlok exportálásához tanulmányozza az *Fájlok exportálása* fejezetet.

## 6.7 Fájlok exportálása

### 6.7.1 Fájlok exportálása a HIKMICRO Sight alkalmazással

A HIKMICRO Sight alkalmazással hozzáférhet a készüléken tárolt albumokhoz és exportálhatja a képeket a telefonra.

#### A kezdés előtt

Telepítse a HIKMICRO Sight alkalmazást a mobiltelefonra.

#### Lépések

1. Nyissa meg a HIKMICRO Sight alkalmazást és csatlakoztassa a készüléket az alkalmazáshoz. Lásd *Alkalmazás csatlakoztatása*.
2. Koppintson a **Média**fájlok gombra a készüléken tárolt albumok eléréséhez.

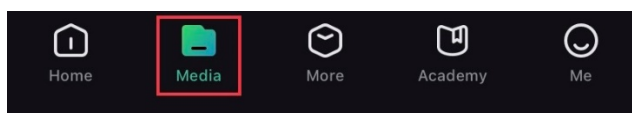

6-1 ábra Az eszközön tárolt albumok elérése



3. Koppintson a **Helyi** vagy a **Készülék** gombokra a fotók és videók megtekintéséhez.

- **Helyi:** Az előző fájlokat tekintheti meg az alkalmazásban.
- **Készülék:** A jelenlegi készüléken tárolt fájlokat tekintheti meg.

---

### Megjegyzés

Előfordulhat, hogy a fotók vagy videók nem jelennek meg a **Készülék** mappában. Pöccintsen lefele az oldal frissítéséhez.

---

4. A kiválasztáshoz koppintson a fájlra, majd koppintson a **Letöltés** opcióra a fájl helyi telefonalbumokba történő exportálásához.



---

### Megjegyzés

- Lépjen a **Saját fiók > Névjegy > Felhasználói kézikönyv** lehetőségre az alkalmazásban a művelet részletes megtekintéséhez.
- A készüléken tárolt albumokhoz az élőkép felület bal-alsó sarkában lévő ikonra kattintva is hozzáférhet.

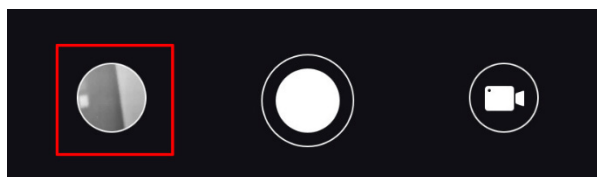

- Az exportálási művelet változhat az alkalmazás-frissítések függvényében. A valós alkalmazás-verziót tekintse vonatkozási alapnak.
- 

## 6.7.2 Fájlok exportálása számítógép segítségével

Ezzel a funkcióval exportálhatók a rögzített képek és videók.

### Lépések

1. Csatlakoztassa a készüléket a számítógéphez egy C-típusú USB-kábellel.

---

### Megjegyzés

Figyeljen arra, hogy a kábel csatlakoztatása közben a készülék legyen bekapcsolva.

---

2. Nyissa meg a fájlkezelőt a számítógépen és válassza ki az eszköz meghajtóját. A **DCIM** mappában keresse meg az exportálandó, a rögzítési év és hónap alapján elnevezett mappát. Például, ha 2022 júniusában készít képet, vagy rögzít videót, akkor a **DCIM > 202206** mappában találja majd azokat.
3. Válassza ki, majd másolja át a kívánt fájlokat a számítógépre.
4. Válassza le az eszközt a számítógépről.

---



### Megjegyzés

- Ha a számítógéphez van csatlakoztatva, a készülék továbbra is megjelenít képeket, azonban a rögzítési, képernyőkép-készítési és hotspot funkciók nem működnek.
  - A számítógéphez történő első csatlakoztatáskor az illesztőprogram automatikusan telepítődik.
-

## 7. fejezet Rendszerbeállítások



### 7.1 Dátum beállítása

#### Lépések

1. A menüben válassza ki az  **Általános beállítások** menüpontot, majd a forgógomb segítségével lépjen be az almenübe.
2. Válassza a  ikont.
3. Nyomja le a forgógombot az év, hónap vagy nap kiválasztásához, majd forgassa el a forgógombot a szám módosításához.
4. Tartsa lenyomva a forgógombot a mentéshez és kilépéshez.

### 7.2 Idő szinkronizálása



#### Lépések

1. A menüben válassza ki az  **Általános beállítások** menüpontot, majd a forgógomb segítségével lépjen be az almenübe.
2. Válassza a  ikont.
3. Az óramegjelenítési rendszer váltásához nyomja le, majd forgassa el a forgógombot. 24 órás vagy 12 órás rendszer választható. Ha a 12 órás órát választja, nyomja meg és forgassa el a kereket a DE vagy DU kiválasztásához.
4. Nyomja le a forgógombot az órák vagy percek kiválasztásához, majd forgassa el a forgógombot a szám módosításához.
5. Tartsa lenyomva a forgógombot a mentéshez és kilépéshez.

### 7.3 Nyelv beállítása

Ez a funkció a készülék nyelvének beállítására szolgál.

#### Lépések

1. A menüben válassza ki az  **Általános beállítások** menüpontot, majd a forgógomb segítségével lépjen be az almenübe.
2. Válassza ki a  gombot, majd nyomja meg a forgógombot a nyelvbeállítási felület megnyitásához.
3. Válassza ki a kívánt nyelvet a forgógomb elforgatásával, majd nyomja meg a



forgógombot a megerősítéshez.

4. Tartsa lenyomva a forgógombot a kilépéshez.



### 7.4 Mértékegység beállítása

A távolságmérési funkció és a célkereszt funkció mértékegységei igény szerint módosíthatók.

#### Lépések



1. A menüben válassza ki az  **Általános beállítások** menüpontot, majd a forgógomb segítségével lépjen be az almenübe.
2. Válassza a  lehetőséget, és nyomja meg a forgógombot a megerősítéshez.
3. Forgassa el a forgógombot, majd válassza a **yard** vagy a **m** lehetőséget.
4. Tartsa lenyomva a forgógombot a mentéshez és kilépéshez.

### 7.5 Eszközinformáció megtekintése

1. A menüben válassza ki az  **Általános beállítások** menüpontot, majd a forgógomb segítségével lépjen be az almenübe.
2. Válassza a  ikont, majd nyomja meg a forgógombot. Megjelennek a készülékadatok, mint például a verziószám és sorozatszám.

### 7.6 Eszköz visszaállítása

#### Lépések

1. A menüben válassza ki az  **Általános beállítások** menüpontot, majd a forgógomb segítségével lépjen be az almenübe.
2. Válassza a  , lehetőséget, majd nyomja meg a forgógombot az eszköz alaphelyzetbe történő visszaállításához a rendszerüzenetnek megfelelően.

## 8. fejezet Gyakori kérdések

### 8.1 Miért van kikapcsolva a monitor?

Ellenőrizze a következőket.

- Ellenőrizze a készülék akkumulátorának töltöttségi szintjét.
- A monitor ellenőrzéséhez csatlakoztassa az készüléket az áramforráshoz és kapcsolja be.

### 8.2 Nem tiszta a kép, hogyan állítsam be?

Állítsa be a dioptriabeállító gyűrűt vagy a fókuszgyűrűt úgy, hogy a kép tiszta legyen. Lásd a *A dioptria beállítása* vagy a *Fókusz beállítása* szakaszt.

### 8.3 Sikertelen rögzítés vagy felvétel. Mi lehet az oka?

Ellenőrizze a következőket.

- A készülék csatlakoztatva van a számítógéphez? A rögzítés kikapcsolt állapotra van állítva?
- Megtelt a tárhely?
- Alacsony az akkumulátor töltöttségi szintje?

### 8.4 Miért nem ismeri fel a számítógép a készüléket?

Ellenőrizze a következőket.

- A készülék a mellékelt USB-kábellel van csatlakoztatva a számítógéphez?
- Amennyiben másik USB-kábelt használ, arra figyeljen, hogy ne legyen 1 méternél hosszabb.

## Biztonsági utasítások



Ezen utasítások célja annak biztosítása, hogy a felhasználó a terméket megfelelően tudja használni veszély vagy vagyoni veszteség elkerülése érdekében.

### Törvények és szabályok

A termék használatakor szigorúan be kell tartani a helyi elektromos biztonsági előírásokat.

### Szimbólumok jelentése

A jelen dokumentumban található szimbólumok a következőket jelentik.

Szimbólum	Leírás
 <b>Veszély</b>	Veszélyes helyzetet jelez, amely – ha nem kerülik el – halálhoz vagy súlyos sérüléshez vezethet.
 <b>Vigyázat</b>	Lehetséges veszélyes helyzetet jelez, amely – ha nem kerülik el – a berendezések sérüléséhez, adatvesztéshez, teljesítménycsökkenéshez vagy váratlan eredményekhez vezethet.
 <b>Megjegyzés</b>	További információkat tartalmaz, melyek kiemelik, vagy kiegészítik a fő szöveg fontos részeit.

### Szállítás

- Szállítás alkalmával tartsa a terméket az eredeti vagy ahhoz hasonló csomagolásban.
- Minden csomagolóanyagot őrizzen meg a későbbi felhasználás érdekében. Hiba esetén az eredeti csomagolásában kell a készüléket visszaküldenie a gyártónak. Az eredeti csomagolástól eltérő csomagolás a termék sérülését okozhatja. A vállalat ez esetben nem vállal semmilyen felelősséget.
- Ne ejtse le és ne tegye ki ütődésnek a készüléket. Tartsa távol a készüléket a mágneses zavarforrásoktól.

### Tápellátás

- Az adaptert Önnek kell beszereznie. A bemeneti feszültségnek meg kell felelnie az IEC62368 szabvány szerinti korlátozott áramforrásra vonatkozó előírásoknak (5 VDC, 2 A). A részletes információkért olvassa el a műszaki adatokat.
- Minősített gyártó hálózati adapterét használja. A tápellátással szembeni részletes követelmények a termék műszaki adataiban vannak feltüntetve.
- Ellenőrizze, hogy a tápcsatlakozó stabilan van-e csatlakoztatva a konnektorhoz.
- NE csatlakoztasson több készüléket egy hálózati adapterre, hogy elkerülje a túlterhelés okozta túlmelegedést vagy tűzveszélyt.

- Az akkumulátortöltő a termékcsomag része. A mellékelt akkumulátortöltő bemeneti feszültségének meg kell felelnie a korlátozott áramforrásokra vonatkozó követelményeknek (5 VDC, 2A).
- Az áramforrásnak meg kell felelnie a korlátozott áramforrásokra vonatkozó, illetve a PS2 előírásoknak az IEC 62368-1 szabvány szerint.

### Akkumulátor

- Nem megfelelő akkumulátorok használata vagy cseréje robbanásveszélyt okozhat. Csak azonos, vagy egyenértékű típusra cserélje.
- Az akkumulátor védőlemezes, 18650-es típusú. Az akkumulátor mérete 19 mm × 70 mm. A névleges feszültség 3,6 V DC, az akkumulátor kapacitása pedig 3200 mA. Az elhasznált akkumulátorok hulladékkezelését az akkumulátor gyártójának útmutatása szerint végezze.
- Figyeljen arra, hogy az akkumulátor hőmérséklete töltés közben a 0°C és 45°C (32°F - 113°F) közötti tartományban legyen.
- Az akkumulátor hosszú távú tárolásakor az akkumulátor minőségének biztosítása érdekében ellenőrizze fél évente, hogy az teljesen fel van-e töltve. Ellenkező esetben rongálódás következhet be.
- Az akkumulátorokat csak az eszközhöz mellékelt töltővel töltsse. Ügyeljen arra, hogy töltés közben az akkumulátortöltő 2 méteres körzetén belül ne legyenek éghető anyagok.
- NE helyezze az akkumulátort hőforrás vagy nyílt láng közelébe. Óvja a közvetlen napsütéstől.
- NE nyelje le az akkumulátort, hogy elkerülje a vegyi égési sérüléseket.
- Tartsa az akkumulátort gyermekektől TÁVOL.
- Az akkumulátor nem tölthető közvetlenül külső tápforrásról.
- A készülék nem tölthető. Kérjük, az akkumulátor töltéséhez használja a mellékelt töltőt.
- Az adaptert Önnek kell beszereznie. Az adapter felhasználási területének meg kell egyeznie a készülékével.

### Karbantartás

- Ha a termék NEM működik megfelelően, forduljon a kereskedőhöz vagy a legközelebbi szervizközpontoz. Nem vállalunk felelősséget az illetéktelen javításból vagy karbantartásból eredő károkért.
- Törölje le a készüléket egy tiszta ruhával és kis mennyiségű etanollal, ha szükséges.
- Ha a készüléket nem a gyártó által meghatározott módon használja, a védelem szintje csökkenhet.
- A karcolódás elkerülése érdekében tisztítsa a lencsét puha, száraz kendővel vagy tisztítópapírral.

### Használati környezet

- Bizonyosodjon meg, hogy a használati környezet megfelel a készülék előírásainak. A megfelelő üzemi hőmérséklet  $-30^{\circ}\text{C}$  és  $55^{\circ}\text{C}$  ( $-22^{\circ}\text{F}$  -  $131^{\circ}\text{F}$ ) között, a megfelelő üzemi páratartalom pedig legfeljebb 95% lehet.
- NE tegye ki a készüléket szélsőségesen forró, hideg, poros, korrozív, sós, lúgos vagy nedves környezet hatásának.
- Ne szerelje a készüléket rezgő felületre, vagy olyan helyre, ahol rázkódás érheti (ellenkező esetben a készülék károsodhat).
- NE IRÁNYÍTSA az objektívet a Nap vagy más erős fényforrás irányába.

### Vészhelyzet

Ha a készülék füstöt, furcsa szagot vagy zajt bocsát ki, azonnal kapcsolja ki, húzza ki a tápkábelt, majd forduljon a szervizközponthoz.

### A gyártó címe

313-as szoba, B egység, 2-es épület, 399 Danfeng Road, Xixing alkerület, Binjiang kerület, Hangzhou, Zhejiang 310052, Kína  
Hangzhou Microimage Software Co., Ltd.



## Jogi információk

©2023 Hangzhou Microimage Software Co., Ltd. Minden jog fenntartva.

### A kézikönyvvel kapcsolatos tudnivalók

A jelen kézikönyv a termék használatával és kezelésével kapcsolatos utasításokat tartalmaz. Az itt szereplő képek, diagramok, ábrák és minden további információ csupán leírásként és magyarázatként szolgál. A kézikönyvben szereplő információk a firmware-frissítések és egyéb okok miatt előzetes értesítés nélkül változhatnak. A kézikönyv legújabb verziója a HIKMICRO weboldalon (<http://www.hikmicrotech.com>) található. A kézikönyvet a termékkel kapcsolatos támogatáshoz megfelelő képesítéssel rendelkező szakemberek támogatásával és útmutatásával együtt használja.

### Védjegyek

 **HIKMICRO** és az egyéb HIKMICRO védjegyek, valamint logók a HIKMICRO tulajdonát képezik különféle joghatóságokban. Az említett egyéb védjegyek és logók a megfelelő tulajdonosok tulajdonát képezik.

### Felelősségkizárás

EZT A KÉZIKÖNYVET, VALAMINT A BENNE SZEREPLŐ TERMÉKET ANNAK HARDVER-, SZOFTVER-ÖSSZETEVŐIVEL ÉS FIRMWARE-ÉVEL EGYÜTT „EREDETI FORMÁBAN” BIZTOSÍTJUK, „BELEÉRTVE AZOK ÖSSZES ESETLEGES HIBÁJÁT”. A HIKMICRO NEM VÁLLAL SEM KIFEJEZETT, SEM TÖRVÉNY ÁLTAL VÉLELMEZETT JÓTÁLLÁST TÖBBEK KÖZÖTT – DE NEM KORLÁTOZVA – A TERMÉK ÉRTÉKESÍTHETŐSÉGÉRE, MEGFELELŐ MINŐSÉGÉRE, VALAMINT ADOTT CÉLRA VALÓ ALKALMASSÁGÁRA. A TERMÉKET KIZÁRÓLAG SAJÁT FELELŐSSÉGÉRE HASZNÁLHATJA. A HIKMICRO SEMMILYEN ESETBEN SEM VÁLLAL FELELŐSSÉGET ÖN FELÉ SEMMILYEN KÜLÖNLEGES, KÖVETKEZMÉNYES, JÁRULÉKOS VAGY KÖZVETETT KÁRÉRT, BELEÉRTVE TÖBBEK KÖZÖTT A TERMÉK HASZNÁLATÁVAL ÖSSZEFÜGGÉSBEN AZ ÜZLETI HASZON ELVESZTÉSÉBŐL, AZ ÜZLETMENET MEGSZAKADÁSÁBÓL, VALAMINT AZ ADATOK VAGY DOKUMENTUMOK ELVESZTÉSÉBŐL EREDŐ KÁROKAT, TÖRTÉNJEN EZ SZERZŐDÉSSZEGÉS VAGY KÁROKOZÁS (BELEÉRTVE A GONDATLANSÁGOT) EREDMÉNYEKÉNT, MÉG AKKOR SEM, HA A HIKMICRO VÁLLALATOT TÁJÉKOZTATTÁK AZ ILYEN KÁROK BEKÖVETKEZÉSÉNEK LEHETŐSÉGÉRŐL.

ÖN TUDOMÁSUL VESZI, HOGY AZ INTERNET TERMÉSZETÉBŐL FAKADÓAN KOCKÁZATOKAT REJT, ÉS A HIKMICRO SEMMILYEN FELELŐSSÉGET NEM VÁLLAL A RENDELLENES MŰKÖDÉSÉRT, A SZEMÉLYES ADATOK KISZIVÁRGÁSÁÉRT VAGY MÁS OLYAN KÁROKÉRT, AMELYEKET KIBERTÁMADÁSOK, HACKERTÁMADÁSOK, VÍRUSFERTŐZÉSEK VAGY MÁS INTERNETES BIZTONSÁGI VESZÉLYEK OKOZTAK; A

HIKMICRO AZONBAN KÉRÉSRE IDŐBEN MŰSZAKI TÁMOGATÁST NYÚJT.

ÖN ELFOGADJA, HOGY EZT A TERMÉKET KIZÁRÓLAG A VONATKOZÓ TÖRVÉNYI ELŐÍRÁSOK BETARTÁSÁVAL HASZNÁLJA, ÉS HOGY A VONATKOZÓ TÖRVÉNYEKNEK MEGFELELŐ HASZNÁLAT KIZÁRÓLAG AZ ÖN FELELŐSSÉGE. KÜLÖNÖSKÉPPEN AZ ÖN FELELŐSSÉGE, HOGY A TERMÉK HASZNÁLATA SORÁN NE SÉRTSE HARMADIK FÉL JOGAIT, BELEÉRTVE, DE NEM KORLÁTOZVA A NYILVÁNOSSÁGRA, SZELLEMI TULAJDONRA, ADATOK VÉDELMÉRE ÉS EGYÉB SZEMÉLYES ADATOKRA VONATKOZÓ JOGOKAT. TILOS A TERMÉKET ILLEGÁLIS VADÁSZATRA, MAGÁNÉLET MEGSÉRTÉSÉRE VAGY BÁRMILYEN MÁS, TÖRVÉNYTELEN VAGY A KÖZÉRDEKET SÉRTŐ CÉLRA HASZNÁLNI. A TERMÉKET NEM HASZNÁLHATJA TILTOTT CÉLRA, BELEÉRTVE A TÖMEGPUSZTÍTÓ FEGYVEREK FEJLESZTÉSÉT VAGY GYÁRTÁSÁT, A VEGYI VAGY BIOLÓGIAI FEGYVEREK FEJLESZTÉSÉT VAGY GYÁRTÁSÁT, VALAMINT BÁRMILYEN, ROBBANÁSVEZÉLYES VAGY NEM BIZTONSÁGOS NUKLEÁRIS HASADÓANYAG-CIKLUSSAL KAPCSOLATOS TEVÉKENYSÉGET, ILLETVE EMBERI JOGI VISSZAÉLÉSEKET TÁMOGATÓ MÓDON TÖRTÉNŐ FELHASZNÁLÁST.

TARTSA BE A HATÁLYOS TÖRVÉNYEK ÉS RENDELETEK TILTÁSAIT ÉS RENDELKEZÉSEIT, KÜLÖNÖS TEKINTETTEL A TŰZFEGYVEREKRE ÉS A VADÁSZATRA VONATKOZÓ HELYI TÖRVÉNYEKRE ÉS RENDELETEKRE. A TERMÉK MEGVÁSÁRLÁSA ÉS HASZNÁLATA ELŐTT MINDIG ISMERJE MEG A NEMZETI RENDELETEKET ÉS SZABÁLYOKAT. NE FELEDJE, HOGY A TERMÉK MEGVÁSÁRLÁSHOZ, ELADÁSÁHOZ, REKLÁMOZÁSÁHOZ ÉS/VAGY HASZNÁLATÁHOZ KÜLÖNFÉLE ENGEDÉLYEKRE ÉS BIZONYÍTVÁNYOKRA LEHET SZÜKSÉGE. A HIKMICRO NEM VÁLLAL FELELŐSSÉGET AZ ILLEGÁLIS VAGY HELYTELEN VÁSÁRLÁSÉRT, ELADÁSÉRT, REKLÁMOZÁSÉRT ÉS VÉGFELHASZNÁLÁSÉRT, VALAMINT AZ EZEKBŐL EREDŐ SPECIÁLIS, KÖVETKEZMÉNYES, ESETLEGES VAGY KÖZVETETT KÁROKÉRT.

HA A JELEN KÉZIKÖNYV ÉS A HATÁLYOS TÖRVÉNY KÖZÖTT ELLENTMONDÁS TAPASZTALHATÓ, AKKOR AZ UTÓBBI A MÉRVADÓ.

## Szabályozással kapcsolatos információk

---

Ezek a cikkelyek kizárólag a megfelelő jelt vagy információt viselő termékekre vonatkoznak.

---

### EU megfelelési nyilatkozat



Ez a termék és a mellékelt tartozékai (ha vannak) a „CE” jelzést viselik, így megfelelnek a 2014/30/EU (EMCD), a 2014/35/EU (LVD) és a 2011/65/EU (RoHS) és a 2014/53/EU irányelvben felsorolt harmonizált európai szabványoknak.

A Hangzhou Microimage Software Co., Ltd. ezennel kijelenti, hogy ez az eszköz (lásd a címkén) megfelel a 2014/53/EU irányelvnek.

Az EU-megfelelési nyilatkozat teljes szövege a következő weboldalon érhető el: <https://www.hikmicrotech.com/en/support/download-center/declaration-of-conformity/>

#### Frekvenciasávok és teljesítmény (CE-jelöléshez)

Az ezen rádióberendezésre érvényes frekvenciasávok és módok, valamint az átvitt teljesítmény (sugárzott és/vagy vezetett) névleges határértékei a következők: Wi-Fi 2,4 GHz (2,4 GHz - 2,4835 GHz), 20 dBm.



2012/19/EU irányelv (WEEE irányelv): Az ilyen jelzéssel ellátott termékeket nem lehet szelektálatlan kommunális hulladékként kiselejtezni az Európai Unióban. A megfelelő újrahasznosítás érdekében vigye vissza ezt a terméket helyi forgalmazóhoz, amikor új, egyenértékű berendezést vásárol, vagy adja le a kijelölt gyűjtőhelyeken. További információért keresse fel az alábbi honlapot: [www.recyclethis.info](http://www.recyclethis.info).



2006/66/EK irányelv és annak 2013/56/EU kiegészítése (akkumulátor-irányelv): Ez a termék olyan akkumulátort tartalmaz, amelyet az Európai Unióban tilos szelektálatlan kommunális hulladékként ártalmatlanítani. A termékdokumentációban további információkat talál az akkumulátorról. Az akkumulátor ezzel a jelzéssel van ellátva. A jelzésen megtalálhatók lehetnek a kadmiumot (Cd), ólmot (Pb) vagy higanyt (Hg) jelző betűjelek. A megfelelő újrahasznosítás érdekében vigye vissza az akkumulátort a forgalmazóhoz, vagy juttassa el egy kijelölt gyűjtőhelyre. További információért keresse fel az alábbi honlapot: [www.recyclethis.info](http://www.recyclethis.info).



# HIKMICRO

See the World in a New Way



Facebook: HIKMICRO Outdoor Instagram: hikmicro\_outdoor

YouTube: HIKMICRO Outdoor

LinkedIn: HIKMICRO

Weboldal: [www.hikmicrotech.com](http://www.hikmicrotech.com)

E-mail: [support@hikmicrotech.com](mailto:support@hikmicrotech.com)

UD35863B