



# Termisk tubkikare LYNX S- och LYNX Pro-serien

Bruksanvisning V5.5.72 202312



Kontakta oss

# INNEHÅLL

<b>1</b>	<b>Översikt</b> .....	<b>1</b>
1.1	Huvudfunktion.....	1
1.2	Utseende .....	1
<b>2</b>	<b>Förberedelser</b> .....	<b>5</b>
2.1	Kabelanslutning .....	5
2.2	Ström på/av .....	5
2.3	Automatisk avstängning av skärm .....	6
2.4	Beskrivning av menyn.....	7
2.5	App-anslutning .....	7
2.6	Status på fast programvara .....	8
2.6.1	Kontrollera status på fast programvara.....	8
2.6.2	Uppgradera enheten .....	9
<b>3</b>	<b>Bildinställningar</b> .....	<b>11</b>
3.1	Justera Diopter .....	11
3.2	Justera fokus .....	11
3.3	Justera ljusstyrkan .....	12
3.4	Justera bildskärmens ljusstyrka.....	12
3.5	Justera kontrast.....	12
3.6	Justera tonen .....	13
3.7	Justera skärpa .....	13
3.8	Välj scen .....	14
3.9	Ställa in paletter .....	14
3.10	Ställa in bild i bild-läge .....	16
3.11	Justera digital zoom.....	17
3.12	Korrigerig av plant fält (FFC) .....	17
3.13	Korrigerig defekt pixel.....	18
<b>4</b>	<b>Mäta avstånd</b> .....	<b>19</b>
<b>5</b>	<b>Allmänna inställningar</b> .....	<b>21</b>
5.1	Ställa in OSD .....	21
5.2	Ställa in varumärkets logotyp .....	21
5.3	Förhindra inbränning .....	22
5.4	Ta bilder och spela in video.....	22
5.4.1	Ta bilder.....	22
5.4.2	Spela in video .....	23
5.5	Värme-spårning.....	23
5.6	Exportera filer.....	24

## Bruksanvisning för termisk tubkikare

---

5.6.1	Exportera filer via HIKMICRO Sight .....	24
5.6.2	Exportera filer via PC.....	25
<b>6</b>	<b>Systeminställningar .....</b>	<b>27</b>
6.1	Justera datumet.....	27
6.2	Synkronisera tid .....	27
6.3	Ställa in språk .....	27
6.4	Ange enhet .....	28
6.5	CVBS-utgång .....	28
6.6	Visa enhetsinformation .....	29
6.7	Återställa enheten.....	29
<b>7</b>	<b>Vanliga frågor .....</b>	<b>30</b>
7.1	Varför blinkar laddningsindikeringen felaktigt?.....	30
7.2	Varför är strömindikeringen släckt?.....	30
7.3	Bilden är otydlig, hur kan jag justera den? .....	30
7.4	Det går inte att ta bilder eller spela in. Vad är problemet? .....	30
7.5	Varför kan inte datorn identifiera enheten? .....	30

# 1 Översikt

De termiska tubkikarna HIKMICRO LYNX S och LYNX Pro har stöd för bland annat värmespårning, videoklipp och stillbilder, app-anslutning. Den inbyggda termiska detektorn med hög känslighet ger dig en tydlig bild även i totalt mörker. Tubkikaren är i huvudsak avsedd för scenarier såsom jakt och naturskådning utomhus.

## 1.1 Huvudfunktion

- **Värmespårning:** Enheten kan känna av den högsta temperaturen i scenen och markera punkten. Funktionen varierar mellan olika kameramodeller.
- **Automatisk avstängning av skärm:** Med denna funktion kan enheten gå in i viloläge/aktiveras genom att dess vinkel ändras. Funktionen släcker skärmen för att spara energi och öka batteritiden.
- **Videoklipp och stillbilder:** Den inbyggda minnesmodulen stöder videoinspelning och bildtagning.
- **App-anslutning:** Enheten kan ta stillbilder, spela in video och ställa in parametrar med appen HIKMICRO Sight efter anslutning till din telefon via en åtkomstpunkt.

## 1.2 Utseende



### Obs

- Utseendet kan variera beroende på olika modeller. Använd den faktiska kameran som referens.
  - Bilderna i denna bruksanvisning är endast avsedda som illustrationer. Använd den faktiska kameran som referens.
-

# Bruksanvisning för termisk tubkikare

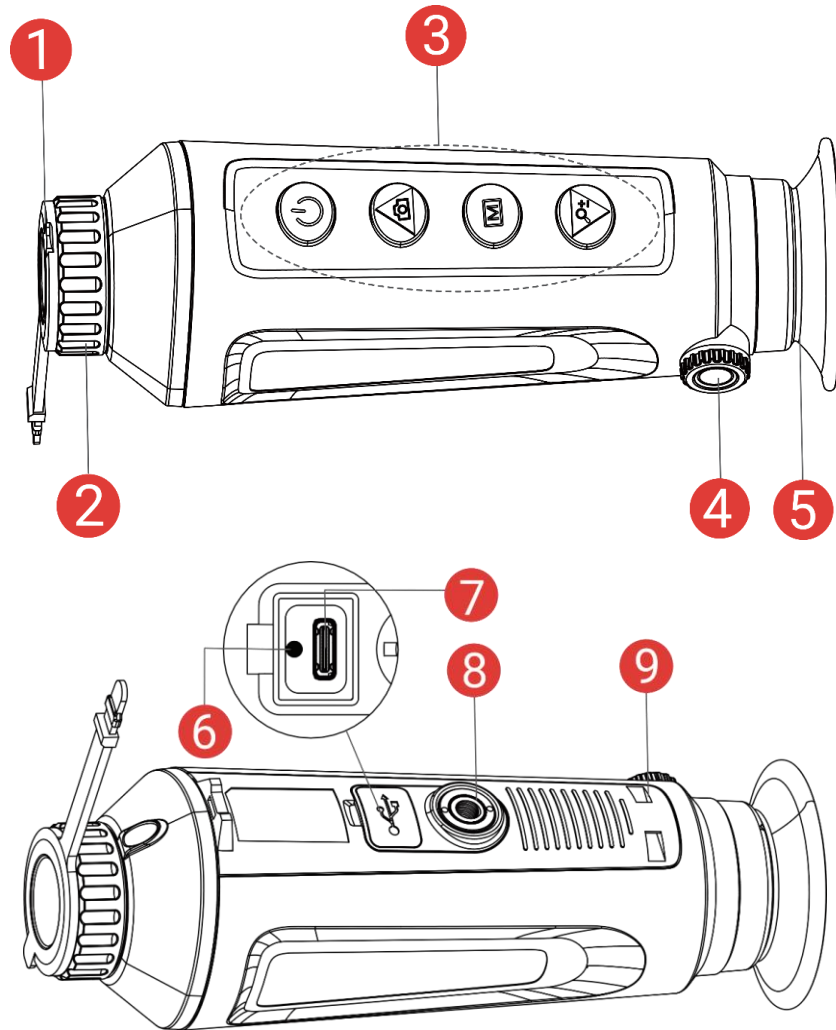

Figur 1-1 Utseende

Tabell 1-1 Beskrivning av komponenter





Nr	Komponent	Beskrivning
1	Linsskydd	Skyddar objektivet.
2	Fokusering	Justerar fokus för att målet ska synas tydligt.
3	Knappar	För att ställa in funktioner och parametrar.
4	Justeringsvred för diopter	Justerar dioptriinställningen.
5	Okular	Den del som placeras närmast ögat för att se målet.

## Bruksanvisning för termisk tubkikare

6	Laddningsindikering	Indikerar enhetens laddningsstatus. <ul style="list-style-type: none"><li>● Blinkar rött och grönt: Ett fel har inträffat.</li><li>● Lyser rött: Laddning.</li><li>● Lyser grönt: Fulladdad.</li></ul>
7	Typ-C anslutning	Strömförsörjer enheten eller överför data med en kabel typ C.
8	Fäste för stativ	För att montera stativet.
9	Hål för handledsrem	Fäste för handledsremmen.

### Beskrivning av knappar

Tabell 1-2 Beskrivning av knappar

Symbol	Knapp	Funktion
	Ström	<ul style="list-style-type: none"><li>● Tryck: Viloläge/aktivera enheten.</li><li>● Håll intryckt: Ström på/av.</li></ul>
	Ta bild	Läge utan meny: <ul style="list-style-type: none"><li>● Tryck: Ta stillbilder.</li><li>● Håll intryckt: Starta/stoppa inspelning av video.</li></ul> Menyläge: Tryck för att flytta uppåt.
	Läge	Läge utan meny: <ul style="list-style-type: none"><li>● Tryck: Byt paletter.</li><li>● Håll intryckt: Öppna menyn.</li></ul> Menyläge: <ul style="list-style-type: none"><li>● Tryck: Bekräfta/ange parametrar.</li><li>● Håll intryckt: Meny för att spara och avsluta.</li></ul>
	Zoom	Läge utan meny: <ul style="list-style-type: none"><li>● Tryck: Växla digital zoom.</li><li>● Håll intryckt: Korrigera ojämnheter i displayen (FFC).</li></ul> Menyläge: Tryck för att flytta nedåt.



### Obs

När funktionen Automatisk avstängning av skärm är aktiverad kan du trycka på  för att gå in i viloläge. Du kan även luta eller vrida enheten

## Bruksanvisning för termisk tubkikare

---

för att aktivera viloläget. Se ***Automatisk avstängning av skärm*** för detaljerad information om användning.

---

## 2 Förberedelser

### 2.1 Kabelanslutning

Anslut enheten och strömadaptern med en typ C-kabel för att starta enheten. Eller så kan du ansluta enheten till en dator för att exportera filer.

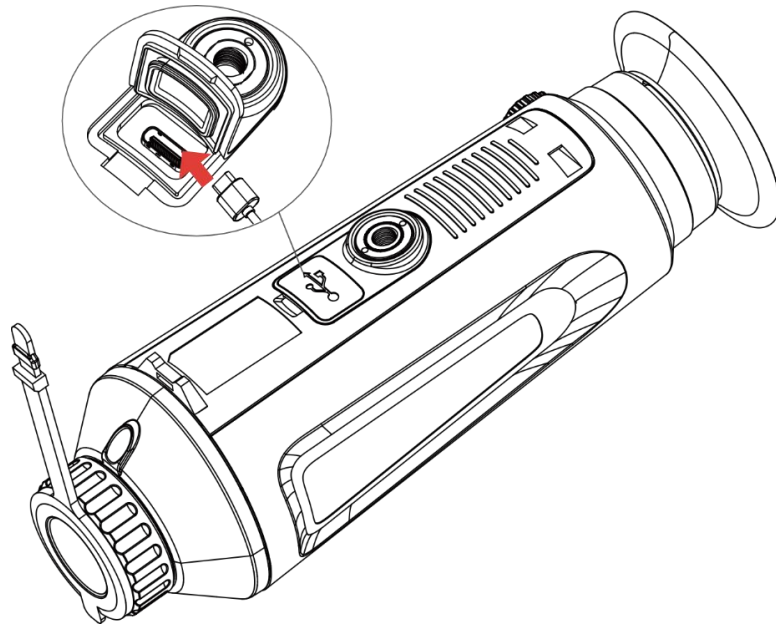

Figur 2-1 Kabelanslutning



#### Obs

- Ladda enheten i minst 5 timmar före första användning.
  - Laddningstemperaturen bör vara från 0 °C till 45 °C.
- 

### 2.2 Ström på/av

#### Ström på

Håll  intryckt för att slå på enheten när den är ansluten till kabeln eller du har tillräckligt med batteri.

#### Ström av

Håll  intryckt för att stänga av enheten, när den är på.

---



#### Obs











- En nedräkning för avstängning visas när du stänger av enheten. Du kan trycka på valfri knapp för att avbryta nedräkningen och avstängningen.
  - Den automatisk avstängningen vid låg batterinivå går inte att avbryta.
-



### Automatisk avstängning



Du kan ställa in tiden för automatisk avstängning av enheten.

#### Steg

1. Håll  intryckt för att visa menyn.
2. Gå till  **Avancerade inställningar** och välj  **Allmänna inställningar**.
3. Tryck på  eller  för att välja  och tryck på  för att gå till gränssnittet för inställning.
4. Tryck på  eller  för att välja automatisk avstängningstid enligt önskemål och tryck på  för att bekräfta.
5. Håll  intryckt för att spara och avsluta.









#### Obs

- Batterisymbolen anger batteriets status.  innebär att batteriet är fulladdat,  innebär att batteriet börjar bli urladdat, och  innebär att batteriladdningen är onormal.
  - När meddelandet om lågt batteri visas är det dags att ladda batteriet.
  - Automatisk avstängning fungerar endast när enheten övergår till viloläge och inte är ansluten till HIKMICRO Sight-appen samtidigt.
  - Nedräkningen för automatisk avstängning startar igen när enheten återgår till viloläge eller när den startas om.
- 

## 2.3 Automatisk avstängning av skärm

Funktionen Automatisk avstängning av skärm släcker skärmen för att spara energi och öka batteritiden.

#### Steg

1. Aktivera Automatisk avstängning av skärm.
  - 1) Håll  intryckt för att visa menyn.
  - 2) Gå till  **Avancerade inställningar** och tryck på  eller  för att välja .
  - 3) Tryck på  för att aktivera Automatisk avstängning av skärm.
  - 4) Håll  intryckt för att spara ändringarna och avsluta.
2. Du kan göra något av följande för att gå in i viloläge när skärmen är påslagen:

- Luta enheten nedåt mer än 70 °.
  - Vrid enheten horisontellt mer än 75 °.
  - Håll enheten stilla och flytta den inte på 5 minuter.
3. Du kan göra något av följande för att aktivera enheten när skärmen är avstängd:
- Luta enheten nedåt från 0 ° till 60 ° eller uppåt .
  - Vrida enheten horisontellt från 0 ° till 75 °.
  - Tryck på  för att aktivera enheten.

## 2.4 Beskrivning av menyn

Håll  intryckt i gränssnittet för realtidsvisning för att visa menyn.

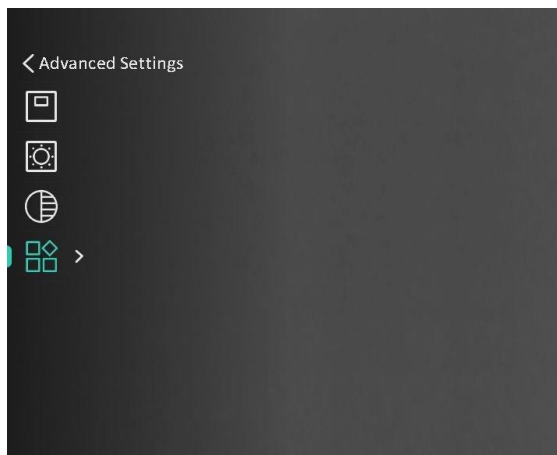

Figur 2-2 Beskrivning av menyn

## 2.5 App-anslutning

Anslut enheten till appen HIKMICRO Sight via en åtkomstpunkt, för att ta bilder, spela in videor eller konfigurera parametrar på din telefon.

### Steg









1. Sök efter HIKMICRO Sight på App Store (iOS-system) eller Google Play™ (Android-system) för att ladda ned den, eller skanna QR-koden för att ladda ned och installera appen.



Android-system



iOS-system

2. Håll  intryckt för att visa menyn.
3. Gå till  **Avancerade inställningar** och tryck på  eller  för att välja  .
4. Tryck på  för att öppna gränssnittet för inställningar.
5. Tryck på  eller  och välj **Åtkomstpunkt**. Funktionen åtkomstpunkt är aktiverad.
6. Aktivera WLAN på telefonen och anslut till åtkomstpunkten.
  - Åtkomstpunktens namn: HIKMICRO\_Serienummer
  - Åtkomstpunktens lösenord: Serienummer
7. Öppna appen och anslut telefonen till enheten. Du kan visa enhetens gränssnitt på telefonen.



### Obs

- Enheten kan inte anslutas till appen om du har angett fel lösenord flera gånger. Se **Återställa enheten** för att återställa enheten och ansluta appen på nytt.
  - Enheten måste aktiveras vid första användningen. Du måste ändra standardlösenordet efter aktiveringen.
- 

## 2.6 Status på fast programvara

### 2.6.1 Kontrollera status på fast programvara

#### Steg

1. Öppna HIKMICRO Sight och anslut enheten till appen.
2. Kontrollera om det finns ett meddelande om uppgradering i gränssnittet för enhetshantering. Om det inte finns något meddelande om uppgradering har enheten redan den senaste versionen av fasta programvaran. I annat fall har enheten inte den senaste versionen av fasta programvaran.

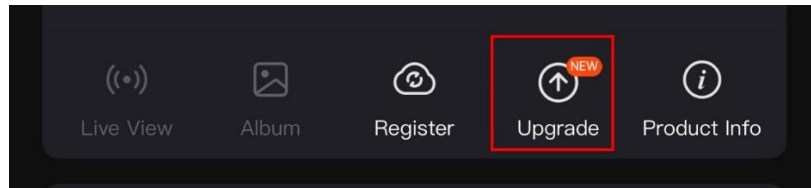

Figur 2-3 Kontrollera status på fast programvara

3. Uppgradera enheten om den inte har senaste versionen av fasta programvaran (valfritt). Se **Uppgradera enheten**.

## 2.6.2 Uppgradera enheten

### Uppgradera enheten via HIKMICRO Sight

#### Steg

1. Öppna HIKMICRO Sight-appen och anslut din enhet till appen.
2. Tryck på uppgraderingsmeddelandet för att öppna gränssnittet för uppgradering av fast programvara.
3. Tryck på **Uppgradera** för att påbörja uppgraderingen.



#### Obs

Uppgraderingsåtgärden kan variera beroende på app-uppdateringar. Använd appens faktiska version som referens.

---

### Uppgradera enheten via PC

#### Innan du börjar

Hämta uppgraderingspaketet först.

#### Steg

1. Håll intryckt för att visa menyn.
2. Gå till **Avancerade inställningar** och välj **Funktionsinställningar**.
3. Tryck på eller för att välja och tryck på för att gå till gränssnittet för inställning.
4. Tryck på eller för att välja **USB-flashminne**.
5. Anslut enheten till datorn med kabeln.
6. Öppna den upptäckta disken, kopiera uppgraderingsfilen och klistra in den i enhetens rotkatalog.
7. Koppla bort enheten från datorn.

## Bruksanvisning för termisk tubkikare

---

8. Starta om enheten. Enheten uppgraderas automatiskt. Uppgraderingsförloppet visas i huvudgränssnittet.



### **Försiktighet**

Kontrollera att enheten är ansluten till datorn medan uppgraderingspaketet överförs. Annars kan detta orsaka onödiga uppgraderingsfel, skador på fast program etc.

---

## 3 Bildinställningar

Du kan ange paletter, ljusstyrka, scener, FFC (korrigerig av plant fält) och DPC (korrigerig av defekta pixlar) för att få en bättre bildeffekt.

### 3.1 Justera Diopter

Se till att dioptern täcker ögat när du siktar på målet. Justera dioptern med justeringsvredet tills texten i skärmdisplayen är tydlig.

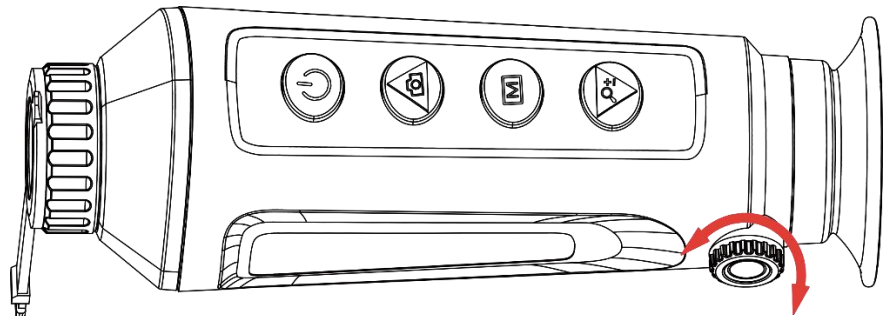

Figur 3-1 Justera Diopter



#### Obs

Vidrör INTE objektivets yta vid justering av dioptern för att inte smutsa ned objektivet.

---

### 3.2 Justera fokus

Vrid fokuseringen en aning för att justera objektivets fokus.

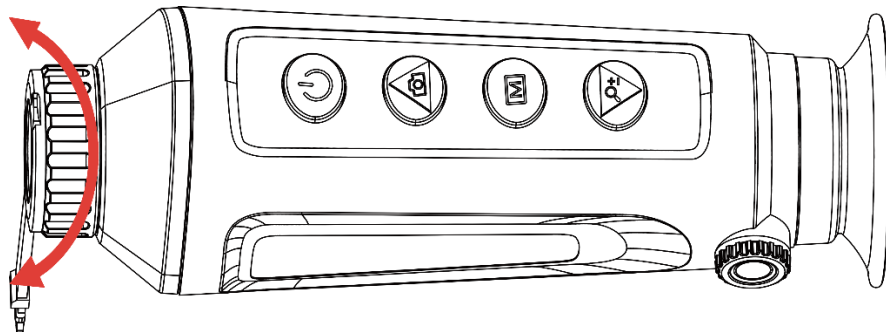

Figur 3-2 Justera fokus



#### Obs









- Vidrör inte objektivets yta vid fokusering för att inte smutsa ned objektivet.
-

- Funktionen varierar mellan olika kameramodeller.
- 

### 3.3 Justera ljusstyrkan

Du kan justera skärmens ljusstyrka i menyn. I läget vit varm blir bilden ljusare ju högre ljusstyrkans värde är. I läget svart varm är bildens effekt det motsatta.

#### Steg

1. Håll  intryckt för att visa menyn.
  2. Tryck på  eller  för att välja  och på  för att bekräfta.
  3. Tryck på  eller  för att justera ljusstyrkan.
  4. Håll  intryckt för att spara ändringarna och avsluta.
- 



#### Obs









Funktionen varierar mellan olika kameramodeller.

---

### 3.4 Justera bildskärmens ljusstyrka

Du kan justera bildskärmens ljusstyrka i menyns skärm.

#### Steg

1. Håll  intryckt för att visa menyn.
  2. Tryck på  eller  för att välja  och på  för att bekräfta.
  3. Tryck på  eller  för att justera bildskärmens ljusstyrka.
  4. Håll  intryckt för att spara ändringarna och avsluta.
- 









#### Obs

Funktionen varierar mellan olika kameramodeller.

---

### 3.5 Justera kontrast









#### Steg

1. Håll  intryckt för att visa menyn.
2. Tryck på  eller  för att välja  och på  för att bekräfta.
3. Tryck på  eller  för att justera kontrasten.

4. Håll  intryckt för att spara ändringarna och avsluta.

### 3.6 Justera tonen

#### Steg

1. Håll  intryckt för att visa menyn.
2. Gå till  **Avancerade inställningar** och tryck på  eller  för att välja  .
3. Tryck på  för att bekräfta och tryck på  eller  för att välja en färgton. **Varm** och **Kall** kan väljas.
4. Håll  intryckt för att spara och avsluta.



Varm











Kall

Figur 3-3 Justera tonen

### 3.7 Justera skärpa

#### Steg

1. Håll  intryckt för att visa menyn.
2. Gå till  **Avancerade inställningar** och tryck på  eller  för att välja  .
3. Tryck på  för att bekräfta och tryck på  eller  för att justera skärpan.
4. Håll  intryckt för att spara och avsluta.













Figur 3-4 Jämförelse av skärpejustering

### 3.8 Välj scen

Du kan välja en lämplig scen beroende på den faktiska scenen för att förbättra visningen.

#### Steg

1. Håll  intryckt för att visa menyn.
2. Gå till  **Avancerade inställningar** och tryck på  eller  för att välja .
3. Tryck på  för att öppna gränssnittet för inställningar.
4. Tryck på  eller  för att byta scen.
  - **Detektering:** Detektering avser detekteringsläge och rekommenderas i normala scener.
  - **Djungel:** Djungel avser djungelläge och rekommenderas i jaktmiljöer.
5. Håll  intryckt för att spara ändringarna och avsluta.

### 3.9 Ställa in paletter

Du kan välja olika paletter för att visa samma scen med olika effekter. Tryck på  i gränssnittet för realtidsvisning för att byta paletter.

#### Vit varm

Den varma delen visas med ljus färg i denna vy. Ju högre temperatur, desto ljusare färg.

## Bruksanvisning för termisk tubkikare

---



### **Svart varm**

Den varma delen visas med svart i denna vy. Ju högre temperatur, desto mörkare färg.



### **Röd varm**

Den varma delen visas med rött i denna vy. Ju högre temperatur, desto rödare färg.









### Blandat

Från hög temperatur till låg temperatur färgas bilden vit, gul, röd, rosa respektive lila.



## 3.10 Ställa in bild i bild-läge

### Steg

1. Håll  intryckt för att visa menyn.
2. Tryck på  eller  för att välja .
3. Tryck på  för att aktivera eller inaktivera BiB-läge. Detaljer visas i den mittersta övre delen av vyn.
4. Håll  intryckt för att spara inställningarna och avsluta.



Figur 3-5 Ställa in BiB-läge



### Obs

Om funktionen bild i bild är aktiverad är det endast BiB-vyn som förstoras vid justering av den digitala zoomen.

---

## 3.11 Justera digital zoom

Med denna funktion kan du förstora och minska bilden. Tryck på  i gränssnittet för realtidsvisning och det digitala zoomförhållandet växlar mellan 1x, 2x, 4x och 8x.



### Obs



- När du växlar det digitala zoomförhållandet visar det vänstra gränssnittet den faktiska förstoringen (faktisk förstoring = optisk förstoring av objektivet x digitalt zoomförhållande). Objektivets optiska förstoring är till exempel 2,8x och det digitala zoomförhållandet är 2x och den faktiska förstoringen är 5,6x.
  - Funktionen varierar mellan olika kameramodeller.
- 





## 3.12 Korrigering av plant fält (FFC)



Funktionen kan korrigera ojämnheter i visningen.



### Steg

1. Håll  intryckt för att visa menyn.

2. Gå till  **Avancerade inställningar** och välj  **Funktionsinställningar**.

3. Tryck på  eller  för att välja  och tryck på  för att gå till gränssnittet för inställning.

4. Tryck på  eller  för att byta FFC-läge.

- **Manuell FFC:** Håll  intryckt i realtidsvisningen för att korrigera ojämnheter på skärmen.
- **Automatisk FFC:** Enheten utför FFC automatiskt enligt det inställda schemat när du slår på kameran.
- **Externt:** Täck för linsskyddet och håll sedan in  i realtidsvisning för att korrigera ojämnheter i visningen.

5. Håll  intryckt för att spara inställningarna och avsluta.



### Obs













Nedräkningen kommer att starta innan enheten utför FFC automatiskt.

---

### 3.13 Korrigera defekt pixel

Enheten kan korrigera defekta pixlar på skärmen som inte fungerar som de ska.

#### Steg

1. Håll  intryckt för att visa menyn.
2. Gå till  **Avancerade inställningar** och välj  **Funktionsinställningar**.
3. Tryck på  eller  för att välja  och tryck på  för att gå till gränssnittet för inställning av DPC.
4. Tryck på  för att välja **X-** eller **Y-axeln**. Om du väljer **X**-axeln flyttas markören åt höger och vänster. Om du väljer **Y**-axeln flyttas markören uppåt och nedåt.
5. Tryck på  eller  för att ställa in koordinaterna tills markören når den defekta pixeln.
6. Tryck på  två gånger för att korrigera den defekta pixeln.
7. Håll  intryckt för att spara inställningarna och avsluta.

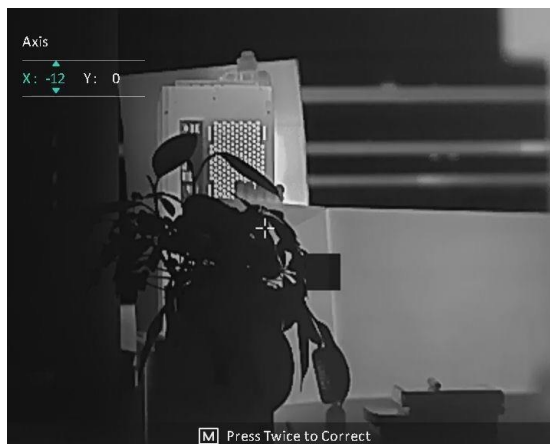

Figur 3-6 Korrigera defekt pixel



#### Obs

- Den valda defekta pixeln kan förstöras och visas längst ned till höger i gränssnittet.
  - Om skärmen för bildskärmsvisning blockerar den defekta pixeln flyttar du markören till den defekta pixeln, så kommer enheten automatiskt att spegla visningen.
-













## 4 Mäta avstånd

Enheten kan mäta avståndet mellan målet och observationsplatsen.

### *Innan du börjar*

När du utför avståndsmätning måste du se till att du står stadigt på plats och håller handen stilla. Annars kan noggrannheten påverkas.

### **Steg**



1. Håll  intryckt för att visa menyn.
2. Gå till  **Avancerade inställningar** och  eller  för att välja  . Tryck på  för att öppna gränssnittet för inställningar.
3. Ange målets parametrar.
  - 1) Tryck på  för att öppna gränssnittet för inställningar. Tryck på  eller  för att välja bland målen **Rådjur, Gråvarg, Brunbjörn** och **Anpassat**.
  - 2) Tryck på  för att öppna gränssnittet för konfiguration av målhöjd. Tryck på  för att välja siffran och tryck på  eller  för att ändra nummer.



### **Obs**

Tillgängliga höjder varierar mellan 0,1 m och 9,0 m.

---

- 3) Håll  intryckt för att spara inställningarna och återvända till gränssnittet för avståndsmätning.
4. Rikta mitten på den övre markeringen mot målets övre kant och tryck på  för att bekräfta.
5. Rikta mitten på den nedre markeringen mot målets nedre kant och tryck på  för att bekräfta.

### **Resultat**

Längst upp till höger på bilden visas avståndsmätningens resultat och målets höjd.

## Bruksanvisning för termisk tubkikare

---



Figur 4-1 Mätningresultat



### Obs

När BiB är aktiverat, förblir BiB-vyn i gränssnittet för avståndsmätning.



---

## 5 Allmänna inställningar

### 5.1 Ställa in OSD

Funktionen kan visa eller dölja skärmvisningsinformationen i realtidsgränssnittet.

#### Steg

1. Håll  intryckt för att visa menyn.
2. Gå till  **Avancerade inställningar** och välj  **Funktionsinställningar**.
3. Tryck på  eller  för att välja  och tryck på  för att gå till gränssnittet för inställning av OSD.
4. Tryck på  eller  för att välja **Tid**, **Datum** eller **OSD** och tryck på  för att slå på eller av den valda informationen på skärmen.
5. Håll  intryckt för att spara och avsluta.



#### Obs









Om du slår av **OSD**, kommer all information på bilden i realtidsvisningen inte att visas.

---

### 5.2 Ställa in varumärkets logotyp

Du kan lägga till en varumärkeslogotyp i gränssnittet för realtidsvisning, stillbilder och videor.

#### Steg

1. Håll  intryckt för att visa menyn.
2. Gå till  **Avancerade inställningar** och välj  **Funktionsinställningar**.
3. Tryck på  eller  för att välja  .
4. Tryck på  för att aktivera **Varumärkeslogotyp**.
5. Håll  intryckt för att spara inställningarna och avsluta.

#### Resultat

Varumärkeslogotypen visas längst ned till höger på skärmen.



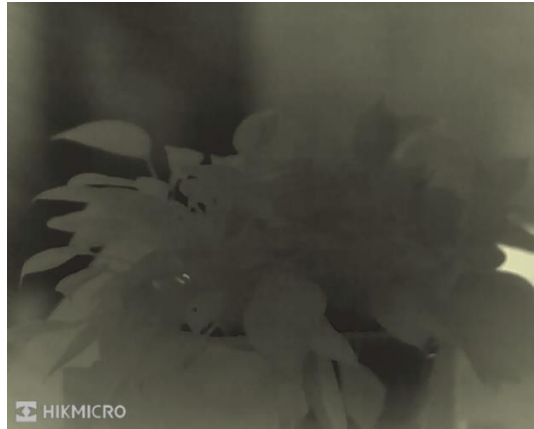









Figur 5-1 Visning av varumärkeslogotyp

### 5.3 Förhindra inbränning

Undvik direkt solljus och aktivera skyddsfunktionen för förhindrande av inbränning för att minska risken att sensorn skadas av värmen.

#### Steg

1. Håll  intryckt för att visa menyn.
2. Gå till  **Avancerade inställningar** och välj  **Funktionsinställningar**.
3. Tryck på  eller  för att välja  .
4. Tryck på  för att aktivera eller inaktivera funktionen.
5. Håll  intryckt för att spara ändringarna och avsluta.

### 5.4 Ta bilder och spela in video

#### 5.4.1 Ta bilder

Tryck på  för att ta en bild, i gränssnittet för realtidsvisning.



#### Obs

- När du tar en bild fryses bilden i en sekund och ett meddelande visas på skärmen.
  - Se **Exportera filer**, för att exportera bilder.
-

### 5.4.2 Spela in video

#### Steg

1. Håll  intryckt i gränssnittet för realtidsvisning för att starta inspelningen.



Figur 5-2 Starta inspelning







Information om inspelningstid visas högst upp till vänster på skärmen.

2. Håll  intryckt igen för att stoppa inspelningen.



### 5.5 Värmespårning

Enheten kan känna av punkten med scenens högsta temperatur och markera den på skärmen.

#### Steg

1. Håll  intryckt för att visa menyn.
2. Gå till  **Avancerade inställningar** och tryck på  eller  för att välja  .
3. Tryck på  för att markera punkten med den högsta temperaturen.

#### Resultat

När funktionen är aktiverad visas  på punkten med den högsta temperaturen.  Flyttas om scenen förändras.



Figur 5-3 Värme-spårning

## 5.6 Exportera filer

### 5.6.1 Exportera filer via HIKMICRO Sight

Du kan komma åt enhetens album och exportera filer till din telefon med HIKMICRO Sight.

#### *Innan du börjar*

Installera HIKMICRO Sight på din mobiltelefon.

#### **Steg**

1. Öppna HIKMICRO Sight och anslut din enhet till appen. Se **App-anslutning**.
2. Tryck på **Media** för att öppna enhetens album.

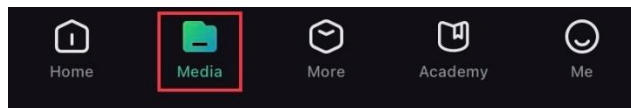

Figur 5-4 Komma åt enhetens album

3. Tryck på **Lokal** eller **Enhet** för att visa foton och videor.
  - **Lokal:** Du kan visa filerna som finns i appen.
  - **Enhet:** Du kan visa filerna i den aktuella enheten.



#### **Obs**

Foton och videor kanske inte visas i **Enhet**. Dra nedåt för att uppdatera sidan.

---

4. Tryck för att välja en fil och sedan på **Ladda ned** för att exportera filen till telefonens lokala album.



Figur 5-5 Exportera filer



### Obs

- Gå till **Jag -> Om -> Bruksanvisning** i appen för att visa mer detaljerade åtgärder.
  - Du kan även öppna enhetens album genom att trycka på symbolen i det nedre vänstra hörnet av gränssnittet för realtidsvisning.
  - Exportåtgärden kan variera på grund av uppdateringar av appen. Använd appens faktiska version som referens.
- 

## 5.6.2









### Exportera filer via PC

Använd funktionen för att exportera inspelade videor och tagna bilder.

#### *Innan du börjar*

Kontrollera att enheten är påslagen när du ansluter kabeln.

#### **Steg**

1. Håll  intryckt för att visa menyn.
  2. Gå till  **Avancerade inställningar** och välj  **Funktionsinställningar**.
  3. Tryck på  eller  för att välja  och tryck på  för att gå till gränssnittet för inställning.
  4. Tryck på  eller  för att välja **USB-flashminne**.
  5. Anslut enheten till datorn med kabeln.
- 



### Obs

Kontrollera att enheten är påslagen när du ansluter kabeln.

---

6. Öppna datorns diskhanterare och välj enhetens disk. Gå till mappen DCIM och sök efter den mapp som är döpt med lämpligt år och månad. Om du till exempel tar en bild eller spelar in en video i november 2023 öppnar du **DCIM -> 202311** för att hitta bilden eller videon ifråga.
7. Välj och kopiera filerna till datorn.
8. Koppla bort enheten från datorn.













### Obs

- Enheten visar bilder när du ansluter den till datorn. Dock är funktioner som inspelning, bildtagning och åtkomstpunkt inaktiverade.
  - När du ansluter enheten till datorn för första gången kommer den automatiskt att installera drivrutiner.
-

## 6 Systeminställningar

















### 6.1 Justera datumet

#### Steg

1. Håll  intryckt för att visa menyn.
2. Gå till  **Avancerade inställningar** och välj  **Allmänna inställningar**.
3. Tryck på  eller  för att välja  och tryck på  för att gå till gränssnittet för inställning.
4. Tryck på  för att välja år, månad eller dag och tryck på  och  för att ändra siffran.
5. Håll  intryckt för att spara ändringarna och avsluta.

### 6.2 Synkronisera tid











#### Steg

1. Håll  intryckt för att visa menyn.
2. Gå till  **Avancerade inställningar** och välj  **Allmänna inställningar**.
3. Tryck på  eller  för att välja  och tryck på  för att gå till gränssnittet för inställning.
4. Tryck på  eller  för att byta klockvisning. Du kan välja mellan 24- och 12-timmarsklocka. Tryck på  om du väljer 12-timmars klocka, och sedan på  eller  för att välja AM eller PM.
5. Tryck på  för att välja timmar eller minuter och tryck på  eller  för att ändra siffran.
6. Håll  intryckt för att spara ändringarna och avsluta.

### 6.3 Ställa in språk

Med den här funktionen kan du välja enhetens språk.











### Steg

1. Håll  intryckt för att visa menyn.
2. Gå till  **Avancerade inställningar** och välj  **Allmänna inställningar**.
3. Tryck på  eller  för att välja  och tryck på  för att gå till gränssnittet för inställning.
4. Tryck på  eller  för att välja språk efter behov och tryck på  för att bekräfta.
5. Håll  intryckt för att spara ändringarna och avsluta.

## 6.4 Ange enhet

Du kan ändra enheten för avståndsmätning.

### Steg

1. Håll  intryckt för att visa menyn.
2. Gå till  **Avancerade inställningar** och välj  **Allmänna inställningar**.
3. Tryck på  eller  för att välja  och tryck på  för att gå till gränssnittet för inställning.
4. Tryck på  eller  för att välja den enhet som krävs.
5. Håll  intryckt för att spara ändringarna och avsluta.



## 6.5 CVBS-utgång







CVBS-utgången används för att felsöka enheten. Du kan även visa enhetens bild på bildskärmen eller den bärbara bildskärmen för mer information.

### *Innan du börjar*

Anslut enheten och visningsenheten via USB till CVBS-kabeln.

### Steg

1. Håll  intryckt för att visa menyn.
2. Gå till  **Avancerade inställningar** och välj  **Funktionsinställningar**.

3. Tryck på  eller  för att välja  .
4. Tryck på  för att öppna gränssnittet för konfiguration.
5. Tryck på  eller  och välj **Analog** för att slå på CVBS-utgången.
6. Håll  intryckt för att spara ändringarna och avsluta.











### Obs

CVBS-kabeln medföljer inte i förpackningen. Du måste köpa den själv.

---







## 6.6 Visa enhetsinformation

### Steg

1. Håll  intryckt för att visa menyn.
2. Gå till  **Avancerade inställningar** och välj  **Allmänna inställningar**.
3. Tryck på  eller  för att välja  och på  för att bekräfta. Du kan se enhetsinformation såsom version och serienummer.
4. Håll  intryckt för att spara ändringarna och avsluta.

## 6.7 Återställa enheten

### Steg

1. Håll  intryckt för att visa menyn.
2. Gå till  **Avancerade inställningar** och välj  **Allmänna inställningar**.
3. Tryck på  eller  för att välja  . Tryck på  för att återställa enheten till standardinställningarna enligt uppmaningen.



## 7 Vanliga frågor

### 7.1 Varför blinkar laddningsindikeringen felaktigt?

Utför följande kontroller.

- Kontrollera om enheten är laddad med standardströmadaptern och om laddningstemperaturen är högre än 0 °C.
- Ladda enheten i avstängt läge.

### 7.2 Varför är strömindikeringen släckt?

Kontrollera om enhetens batteri är slut. Kontrollera indikeringen efter att enheten laddats i fem minuter.

### 7.3 Bilden är otydlig, hur kan jag justera den?

Justera diopterns justeringsring eller fokusring tills bilden är tydlig. Se *Justera Diopter* eller *Justera fokus*.

### 7.4 Det går inte att ta bilder eller spela in. Vad är problemet?

Utför följande kontroller.

- Om enheten är ansluten till datorn. Om bildtagning och inspelning är inaktiverat i detta läge.
- Om lagringsutrymmet är fullt.
- Om enhetens batteri är urladdat.

### 7.5 Varför kan inte datorn identifiera enheten?

Utför följande kontroller.

- Om enheten är ansluten till datorn med tillhandahållen USB-kabel.
- Om du använder en annan USB-kabel får den inte vara längre än 1 m.
- Om enhetens USB-anslutningsläge är inställt till **USB-flashminne**.

## Juridisk information

©2023 Hangzhou Microimage Software Co., Ltd. Alla rättigheter förbehålles.

### Om bruksanvisningen

Bruksanvisningen innehåller anvisningar för användning och underhåll av produkten. Bilder, diagram, illustrationer och all övrig information är enbart avsedda som beskrivningar och förklaringar. Informationen i handboken kan komma att ändras, utan föregående meddelande, vid uppgradering av fast programvara eller av andra skäl. Den senaste versionen av bruksanvisningen finns på HIKMICRO:s webbplats ([www.hikmicrotech.com/](http://www.hikmicrotech.com/)).

Använd bruksanvisningen tillsammans med vägledning och assistans från yrkespersoner som utbildats i att ge stöd för produkten.

### Erkännande avseende varumärken



**HIKMICRO**

och övriga av HIKMICRO:s varumärken och logotyper tillhör HIKMICRO i olika jurisdiktioner.

Andra varumärken och logotyper som omnämns tillhör sina respektive ägare.

### JURIDISK FRISKRIVNING

BRUKSANVISNINGEN OCH DEN PRODUKT SOM BESKRIVS, MED DESS HÅRDVARA, MJUKVARA OCH FASTA PROGRAM TILLHANDAHÅLLES "I BEFINTLIGT SKICK" OCH "MED ALLA FEL OCH BRISTER" SÅ LÅNGT DETTA ÄR TILLÅTET ENLIGT TILLÄMPLIG LAGSTIFTNING. HIKMICRO UTFÄRDAR INGA GARANTIER, VARKEN UTTRYCKLIGA ELLER UNDERFÖRSTÅDDA, INKLUSIVE UTAN BEGRÄNSNING, FÖR SÄLJBARHET, TILLFREDSSTÄLLANDE KVALITET ELLER LÄMPLIGHET FÖR ETT VISST ÄNDAMÅL. ANVÄNDNING AV PRODUKTEN SKER HELT PÅ EGEN RISK. DU SKA INTE UNDER NÅGRA OMSTÄNDIGHETER HÅLLA HIKMICRO ANSVARIGA FÖR NÅGRA SÄRSKILDA SKADOR, FÖLJDSKADOR ELLER INDIREKTA SKADOR, INKLUSIVE, BLAND ANNAT SKADESTÅND FÖR FÖRLORAD AFFÄRSVINST, VERKSAMHETSSTÖRNING, FÖRLUST AV DATA ELLER DOKUMENTATION, OAVSETT OM DETTA BASERAS PÅ AVTALSBROTT, ÅTALBAR HANDLING (INKLUSIVE FÖRSUMLIGHET), PRODUKTANSVAR ELLER ANNAT I SAMBAND MED ANVÄNDNINGEN AV

PRODUKTEN, ÄVEN OM HIKMICRO HAR MEDDELATS ATT RISKEN FÖR SÅDANA SKADOR ELLER FÖRLUSTER FÖRELIGGER.

DU BEKRÄFTAR ATT INTERNETS NATUR INNEBÄR INBYGGDA SÄKERHETSRISKER OCH HIKMICRO TAR INGET ANSVAR FÖR ONORMAL ANVÄNDNING, INTEGRITETSLÄCKOR ELLER ANDRA SKADOR SOM ORSAKAS AV CYBERATTACKER, HACKERATTACKER, VIRUSANGREPP ELLER ANDRA SÄKERHETSRISKER MED INTERNET. HIKMICRO KOMMER DOCK ATT TILLHANDAHÅLLA LÄMPLIG TEKNISK SUPPORT OM SÅ KRÄVS.

DU ACCEPTERAR ATT ANVÄNDA PRODUKTEN I ENLIGHET MED ALLA TILLÄMPLIGA LAGAR OCH DU ÄR ENSAMT ANSVARIG FÖR ATT SÄKERSTÄLLA ATT DIN ANVÄNDNING EFTERLEVER TILLÄMPLIGA LAGAR. DU ÄR I SYNNERHET ANSVARIG FÖR ATT ANVÄNDA PRODUKTEN PÅ ETT SÅDANT SÄTT ATT DEN INTE INKRÄKTAR PÅ NÅGRA RÄTTIGHETER SOM ÄGS AV TREDJE PART, INKLUSIVE UTAN BEGRÄNSNING, RÄTTEN TILL PUBLICERING, IMMATERIELLA RÄTTIGHETER, SAMT DATASKYDD OCH ANDRA INTEGRITETSRÄTTIGHETER. DU FÅR INTE ANVÄNDA PRODUKTEN FÖR ILLEGAL JAKT AV DJUR, INTEGRITETSKRÄNKNING ELLER ANDRA ÄNDAMÅL SOM ÄR OLAGLIGA ELLER SKADLIGA FÖR ALLMÄNNA INTRESSEN. DU FÅR INTE ANVÄNDA PRODUKTEN FÖR NÅGRA FÖRBJUDNA SLUTANVÄNDNINGAR, INKLUSIVE UTVECKLING ELLER PRODUKTION AV MASSFÖRSTÖRELSEVAPEN, UTVECKLING ELLER PRODUKTION AV KEMISKA ELLER BIOLOGISKA STRIDSMEDEL, ELLER NÅGRA AKTIVITETER SOM ÄR RELATERADE TILL NUKLEÄRA SPRÄNGMEDEL ELLER OSÄKRA NUKLEÄRA BRÄNSLECYKLER, ELLER SOM STÖD FÖR ÖVERGREPP AV MÄNSKLIGA RÄTTIGHETER.

I DE FALL INNEHÅLLET I BRUKSANVISNINGEN STÅR I KONFLIKT MED TILLÄMPLIGA LAGAR, GÄLLER DE SISTNÄMNDNA.

## Föreskrifter

---

Dessa villkor gäller endast för de produkter som är försedda med motsvarande märke eller information.

---

### Deklaration om EU-överensstämmelse



Produkten och – i förekommande fall – levererade tillbehör är CE-märkta och överensstämmer därför med de gällande harmoniserade europeiska standarder som finns angivna i EMCD-direktivet 2014/30/EU, lågspänningsdirektivet 2014/35/EU, RoHS-direktivet 2011/65/EU och direktiv 2014/53/EU.

Hangzhou Microimage Software Co., Ltd. deklarerar härmed att enheten (se etiketten) uppfyller direktiv 2014/53/EU.

Den fullständiga texten om försäkran om EU-överensstämmelse finns på följande webbadress:  
<https://www.hikmicrotech.com/en/support/download-center/declaration-of-conformity/>

#### Frekvensband och effekt (för CE)

Dessa nominella gränsvärden för frekvensband och överföringseffekt (utstrålad och/eller ledningsburen) gäller för följande radioutrustning:

Wi-Fi 2,4 GHz (2,4 GHz till 2,4835 GHz), 20 dBm

Använd den strömadapter som tillhandahålles av en godkänd tillverkare, för enheten utan en medföljande strömadapter. Se produktens specifikation för detaljerade strömförsörjningskrav.

Använd det batteri som tillhandahålles av en godkänd tillverkare, för enheten utan ett medföljande batteri. Se produktens specifikation för detaljerade krav på batteriet.



Direktiv 2012/19/EU (WEEE-direktivet): Produkter märkta med denna symbol får inte avfallshanteras som osorterat hushållsavfall inom EU. Produkten måste återlämnas till din lokala återförsäljare för korrekt återvinning, vid inköp av motsvarande ny utrustning, eller lämnas in på en särskild återvinningsstation. För ytterligare information se: [www.recyclethis.info](http://www.recyclethis.info).

## Bruksanvisning för termisk tubkikare



---



Direktiv 2006/66/EG och dess ändring 2013/56/EU (batteridirektivet): Produkten innehåller ett batteri som inte får avfallshanteras som osorterat hushållsavfall inom EU. Se produktens dokumentation för specifik information om batteriet. Batteriet är märkt med denna symbol, som kan innehålla bokstäver för att indikera kadmium (Cd), bly (Pb) eller kvicksilver (Hg). Batteriet ska återlämnas till din återförsäljare eller lämnas in på en särskild återvinningsstation för korrekt återvinning. Mer information finns på: [www.recyclethis.info](http://www.recyclethis.info).

## Symbolförklaring

De symboler som finns i denna handbok innebär följande.

Symbol	Beskrivning
 <b>Obs</b>	Tillhandahåller ytterligare information för att betona eller förtydliga viktiga punkter i huvudtexten.
 <b>Försiktighet</b>	Markerar en potentiellt farlig situation, som om den inte undviks, kan resultera i skador på utrustning, förlust av data, nedsatt prestanda och oväntade resultat.
 <b>Fara</b>	Anger en fara med hög risk som, om den inte undviks, kan leda till dödsfall eller allvarliga skador.

## Säkerhetsanvisningar

Föreskrifterna är avsedda att säkerställa att användaren kan använda produkten på ett korrekt sätt för att undvika fara eller förlust av egendom. Läs igenom alla säkerhetsföreskrifter noggrant före användning.

### Transport

- Förvara enheten i ursprungsförpackningen eller en liknande förpackning vid transport.
- Behåll allt förpackningsmaterial efter uppackningen för framtida bruk. Vid eventuella fel måste du returnera enheten till fabriken med det ursprungliga förpackningsmaterialet. Transport utan det ursprungliga förpackningsmaterialet kan resultera i att enheten skadas och företaget åtar sig inget ansvar för detta.
- Undvik att tappa produkten och utsätt den inte för fysiska stötar. Håll enheten på avstånd från magnetiska störningar.

### Strömförsörjning

- Enhetens ingångsspänning ska uppfylla kraven för en begränsad strömkälla (5 V DC, 2 A) enligt standarden IEC62368-1 eller IEC61010-1. Se den faktiska produktens tekniska specifikationer för detaljerad information.
- Kontrollera att kontakten är korrekt ansluten till eluttaget.
- För att undvika överhettning och brandfara orsakad av överbelastning får du INTE ansluta flera enheter till en och samma strömadapter.
- Strömkällan ska uppfylla kraven för en begränsad strömkälla eller PS2 i enlighet med standarden IEC 62368-1.

### Batteri

- Det inbyggda batteriet kan inte tas bort. Kontakta tillverkaren för reparation om så behövs.
- Den inbyggda batteritypen är 18650 och batteristorleken bör vara 24 x 72 mm. Märkspänningen och kapaciteten är 3,635 V DC/3350 mAh.
- Vid långtidsförvaring av batteriet, måste det laddas helt en gång i halvåret för att batteriets kvalitet ska bevaras. Annars, kan skador uppstå.
- FÖRSIKTIGHET! Risk för explosion om batteriet ersätts med en felaktig typ.
- Ersättning av batteriet med en felaktig typ kan kringgå en skyddsfunktion (exempelvis med vissa typer av litiumbatterier).
- Batteriet får inte kastas på en öppen eld eller i en varm ugn, krossas eller skäras mekaniskt, då detta kan orsaka en explosion.

## Bruksanvisning för termisk tubkikare

---

- Batteriet får inte lämnas i en miljö med extremt höga temperaturer, då detta kan medföra explosion och/eller läckage av brännbar vätska eller gas.
- Batteriet får inte utsättas för extremt lågt lufttryck, då detta kan resultera i en explosion och/eller läckage av brännbar vätska eller gas.
- Förbrukade batterier ska avfallshanteras i enlighet med anvisningarna.
- Kontrollera att det inte finns något lättantändligt material inom två meters avstånd från laddaren medan laddningen pågår.
- Batteriet får INTE placeras inom räckhåll för barn.
- Batteriet får INTE sväljas då detta kan orsaka kemiska brännskador.

### Underhåll

- Kontakta din återförsäljare eller närmaste servicecenter, om produkten inte fungerar som den ska. Vi åtar oss inget ansvar för problem som orsakats av obehörig reparation eller obehörigt underhåll.
- Torka försiktigt av enheten med en ren trasa och en liten mängd etanol, vid behov.
- Om utrustningen används på ett sätt som inte anges av tillverkaren, kan skyddet som enheten ger försämrats.
- Rengör objektivet med en mjuk och torr trasa eller papper för att undvika att repa det.

### Användningsmiljö

- Se till att användningsmiljön motsvarar enhetens krav. Drifttemperaturen bör vara -20 °C till 55 °C och luftfuktigheten 95 % eller lägre.
- Enheten FÅR INTE utsättas för kraftig elektromagnetisk strålning eller dammiga miljöer.
- Objektivet FÅR INTE riktas mot solen eller andra starka ljuskällor.
- Placera enheten i en torr miljö med god ventilation.
- Undvik installation av utrustningen på vibrerande ytor eller platser som är utsatta för stötar (underlåtenhet kan medföra skador på utrustningen).

### Nödsituation

Stäng omedelbart av strömmen, koppla ur strömkabeln och kontakta servicecentret, om det kommer rök, lukt eller ljud från enheten.

### Tillverkarens adress

Rum 313, Enhet B, Byggnad 2, 399 Danfengvägen, Underdistriktet Xixing, Distriktet Binjiang, Hangzhou, Zhejiang 310052, Kina



## Bruksanvisning för termisk tubkikare

---

Hangzhou Microimage Software Co., Ltd.

FÖRSÄKRAN OM ÖVERENSSTÄMMELSE: Produkter i den termiska serien kan vara föremål för exportkontroller i olika länder eller regioner, inklusive utan begränsning, USA, Europeiska unionen, Storbritannien och/eller andra länder som skrivit under Wassenaar-avtalet. Rådgör med en professionell juridisk konsult, en expert på regelefterlevnad eller lokala myndigheter avseende krav på exportlicenser om du har för avsikt att överföra, exportera eller vidareexportera produkter i den termiska serien mellan olika länder.



**HIKMICRO**

See the World in a New Way



Facebook: HIKMICRO Outdoor Instagram: hikmicro\_outdoor

YouTube: HIKMICRO Outdoor

LinkedIn: HIKMICRO

Webb: [www.hikmicrotech.com](http://www.hikmicrotech.com)  
E-post: [support@hikmicrotech.com](mailto:support@hikmicrotech.com)

UD35835B