

Manual del usuario

Monocular térmico

SERIE LYNX S y LYNX Pro

V5.5.112 202409



Contáctenos

CONTENIDO

1	Información general.....	1
1.1	Funciones principales	1
1.2	Apariencia.....	1
2	Preparación.....	4
2.1	Conexión del cable	4
2.2	Encendido/Apagado	4
2.3	Apagar pantalla auto.....	5
2.4	Descripción del menú.....	6
2.5	Conexión de la aplicación.....	7
2.6	Estado del firmware	8
2.6.1	Comprobar el estado del firmware	8
2.6.2	Actualizar dispositivo	8
3	Ajustes de imagen	10
3.1	Ajuste de la dioptrías	10
3.2	Ajuste del enfoque	10
3.3	Ajuste de intensidad de luz.....	11
3.4	Ajustar el contraste	11
3.5	Ajustar el tono	11
3.6	Ajustar la nitidez.....	12
3.7	Selección de la escena.....	12
3.8	Establecer una paleta.....	13
3.9	Establecer el modo de imagen sobre imagen (PIP).....	15
3.10	Ajustar el zoom digital	15
3.11	Corrección de campo plano (FFC)	16
3.12	Corrección de píxeles defectuosos.....	16
4	Medición de la distancia.....	18
5	Ajustes generales	20
5.1	Establecer la visualización en pantalla (OSD)	20
5.2	Establecer el logotipo de la marca.....	20
5.3	Prevención de combustión	21
5.4	Captura y vídeo.....	21
5.4.1	Capturar imágenes	21
5.4.2	Grabar vídeo	22
5.5	Seguimiento de calor	22
5.6	Exportar archivos	23
5.6.1	Exportar archivos con HIKMICRO Sight	23
5.6.2	Exportar archivos usando un PC.....	24

6	Ajustes del sistema	26
6.1	Ajustar la fecha.....	26
6.2	Sincronizar la hora.....	26
6.3	Establecer el idioma	26
6.4	Establecer la unidad.....	27
6.5	Salida CVBS	27
6.6	Guardar registro de diagnósticos.....	28
6.7	Ver la información del dispositivo.....	28
6.8	Restaurar dispositivo	29
6.9	Restablecer dispositivo.....	29
7	Preguntas frecuentes	30
7.1	¿Por qué el indicador de carga parpadea de forma anómala?.....	30
7.2	¿Por qué está apagado el indicador de carga?	30
7.3	La imagen no es clara, ¿cómo puedo ajustarla?	30
7.4	No puedo capturar imágenes ni grabar vídeo. ¿Cuál es el problema?.....	30
7.5	¿Por qué el ordenador no identifica el dispositivo?	30

1 Información general

El monocular térmico HIKMICRO LYNX S y LYNX Pro es compatible con el seguimiento de calor, vídeo e instantánea, conexión de la aplicación, etc. El detector térmico incorporado de alta sensibilidad le proporciona una visión clara incluso en la oscuridad total. El monocular se utiliza principalmente en actividades de caza y observación de la naturaleza.

1.1 Funciones principales

- **Seguimiento de calor:** El dispositivo puede detectar la temperatura más alta de la escena y marcar el punto. Esta función varía según el modelo de la cámara.
- **Apagar pantalla auto:** Esta función permite al dispositivo pasar a un modo de espera/activación mediante los cambios angulares. Esta función oscurece la pantalla para ahorrar energía y aumentar la duración de la batería.
- **Vídeo e instantánea:** El módulo de memoria integrado es compatible con la grabación de vídeos y la captura de instantáneas.
- **Conexión de la aplicación:** El dispositivo puede tomar instantáneas, grabar vídeos y configurar parámetros mediante la aplicación HIKMICRO Sight una vez conectado a su teléfono por medio de un punto de acceso.

1.2 Apariencia



Nota

- La apariencia puede variar dependiendo del modelo. Seleccione el tipo del producto real como referencia.
 - Las ilustraciones de este manual tienen únicamente una finalidad de demostración. Seleccione el tipo del producto real como referencia.
-



Figura 1-1 Apariencia



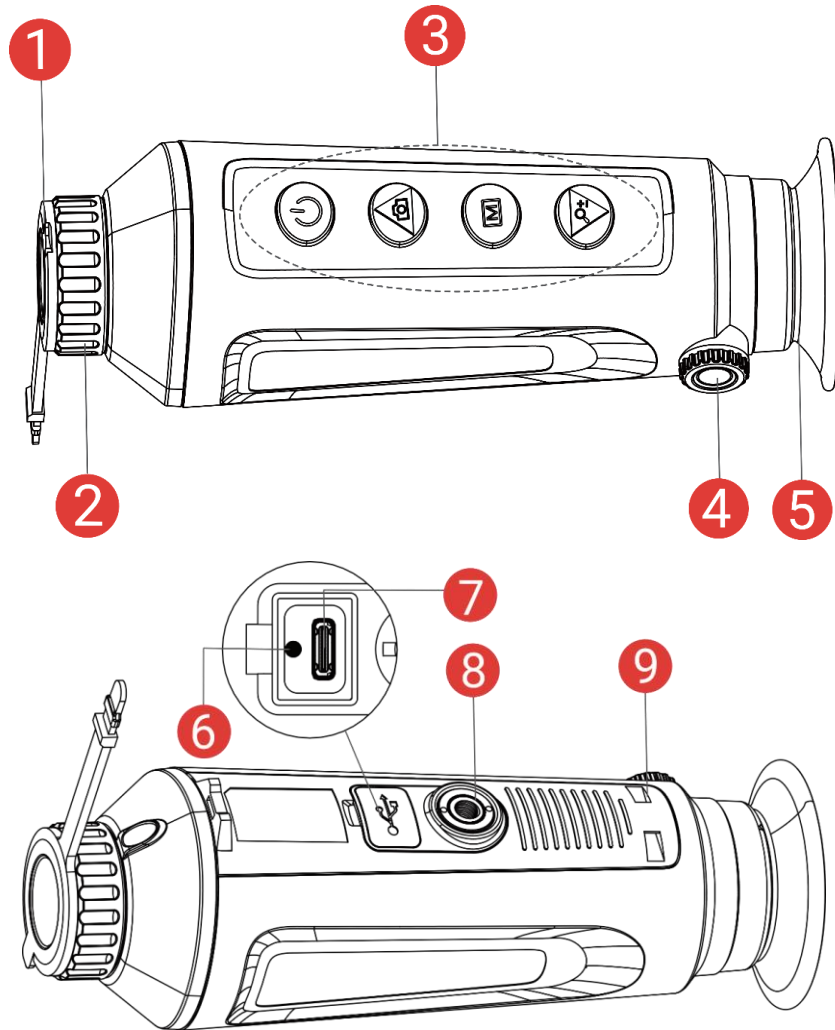

Tabla 1-1 Descripción de los componentes

N.º	Componente	Descripción
1	Tapa de la lente	Protege la lente.
2	Anillo de enfoque	Ajusta el enfoque para captar objetivos claros.
3	Botones	Para ajustar las funciones y parámetros.
4	Botón de ajuste de dioptrías	Ajusta la configuración dióptrica.
5	Ocular	La pieza colocada más cerca del ojo para ver el objetivo.
6	Indicador de carga	Indica el estado de carga del dispositivo. <ul style="list-style-type: none"> ● Rojo y verde intermitente: Se ha producido un error. ● Rojo fijo: cargando. ● Verde fijo: carga completa.

7	Interfaz de tipo C	Conector de alimentación del dispositivo o transmisión de datos con un cable USB tipo C.
8	Soporte para trípode	Lugar donde se monta el trípode.
9	Orificio para la correa de muñeca	Permite montar la correa de muñeca.

Descripción de botones

Tabla 1-2 Descripción de botones

Icono	Botón	Función
	Encendido	<ul style="list-style-type: none"> ● Pulsar brevemente: Modo en espera/activar dispositivo. ● Mantener pulsado: Encendido/apagado.
	Captura	<p>Modo sin menú:</p> <ul style="list-style-type: none"> ● Pulsar brevemente: Capturar instantáneas. ● Mantener pulsado: Iniciar/detener grabación de vídeo. <p>Modo menú: Pulsar para mover arriba.</p>
	Modo	<p>Modo sin menú:</p> <ul style="list-style-type: none"> ● Pulsar brevemente: Cambiar las paletas. ● Mantener pulsado: Entrar/salir del menú. <p>Modo menú:</p> <ul style="list-style-type: none"> ● Pulsar brevemente: Confirmar/establecer los parámetros. ● Mantener pulsado: Guardar y salir del menú.
	Zoom	<p>Modo sin menú:</p> <ul style="list-style-type: none"> ● Pulsar brevemente: Cambiar el Zoom digital. ● Mantener pulsado: Corregir la falta de uniformidad de la visualización (FFC). <p>Modo menú: Pulsar para mover abajo.</p>



Nota

Cuando está activada la función de desconexión automática de la pantalla, si pulsa  para pasar al modo en espera, también puede inclinar o girar el dispositivo para activarlo. Consulte **Apagar pantalla auto** para consultar el funcionamiento detallado.

2 Preparación

2.1 Conexión del cable

Conecte el dispositivo y el adaptador de corriente con un cable tipo C para encender el dispositivo. Como alternativa, conecte el dispositivo y el ordenador para exportar archivos.



Figura 2-1 Conexión del cable



Nota

- Cargue el dispositivo durante más de 5 horas antes de usarlo por primera vez.
 - La temperatura de carga debe ser de 0 °C a 45 °C.
-

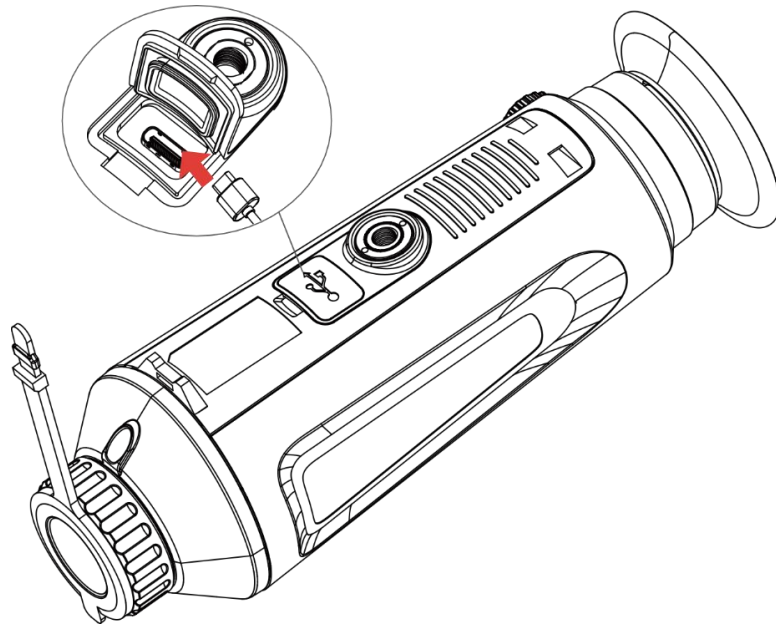
2.2 Encendido/Apagado

Encendido

Si el dispositivo está conectado al cable o tiene suficiente batería, mantenga pulsado  para encenderlo.

Apagado

Con el dispositivo encendido, mantenga pulsado  para apagar el dispositivo.













Nota

- Cuando apague el dispositivo, aparecerá una cuenta atrás de apagado. Puede pulsar cualquier botón para interrumpir la cuenta atrás y cancelar el apagado.
 - Cuando el apagado sea porque la batería tiene poca carga, no se podrá cancelar.
-

Apagado automático



Es posible establecer la hora de apagado automático de su dispositivo.

Pasos

1. Mantenga pulsado  para visualizar el menú.
 2. Vaya a  **Ajustes avanzados** y seleccione  **Ajustes generales**.
 3. Pulse  o  para seleccionar , y pulse  para entrar en la interfaz de configuración.
 4. Pulse  o  para seleccionar el tiempo que desee para el apagado automático, y pulse  para confirmar.
 5. Mantenga pulsado  para guardar y salir.
-



Nota

- Observe el icono de la batería para ver su estado.  indica que la batería está totalmente cargada,  que la batería está baja y  indica que la carga de la batería es anómala.
 - Cuando aparezca el aviso de poca carga, cargue la batería.
 - El apagado automático tiene efecto cuando no opera el dispositivo y este no está conectado a la aplicación HIKMICRO Sight a la vez.
 - La cuenta atrás del apagado automático volverá a empezar cuando el dispositivo vuelva a entrar en modo en espera o si el dispositivo se reinicia.
-









2.3

Apagar pantalla auto

La función de desconexión automática oscurece la pantalla para ahorrar energía y aumentar la duración de la batería.

Pasos

1. Activar la desconexión automática de la pantalla.
-

- 1) Mantenga pulsado  para visualizar el menú.
 - 2) Vaya a  **Ajustes avanzados** y pulse  o  para seleccionar .
 - 3) Pulse  para activar la desconexión automática de la pantalla.
 - 4) Mantenga pulsado el botón  para guardar los ajustes y salir.
2. Puede seguir alguno de los métodos siguientes para pasar al modo de espera cuando la pantalla está encendida:
 - Incline el dispositivo hacia abajo más de 70°.
 - Gire el dispositivo en horizontal más de 75°.
 - Mantenga el dispositivo quieto y no lo mueva durante 5 minutos.
 3. Puede seguir uno de los siguientes métodos para activar el dispositivo cuando la pantalla está desactivada:
 - Incline el dispositivo hacia abajo de 0° a 60° o hacia arriba.
 - Gire el dispositivo en horizontal de 0° a 70°.
 - Pulse  para activar el dispositivo.



Nota

Cuando habilita el apagado automático de la pantalla, cuando entre en el menú, dicha función no tiene efecto hasta que sale del menú.

2.4 Descripción del menú

En la interfaz de vista en directo, mantenga pulsado  para que aparezca el menú.



Figura 2-2 Descripción del menú

2.5 Conexión de la aplicación

Conecte el dispositivo a la aplicación HIKMICRO Sight mediante un punto de acceso y podrá capturar imágenes, grabar vídeo o configurar parámetros desde su teléfono.

Pasos

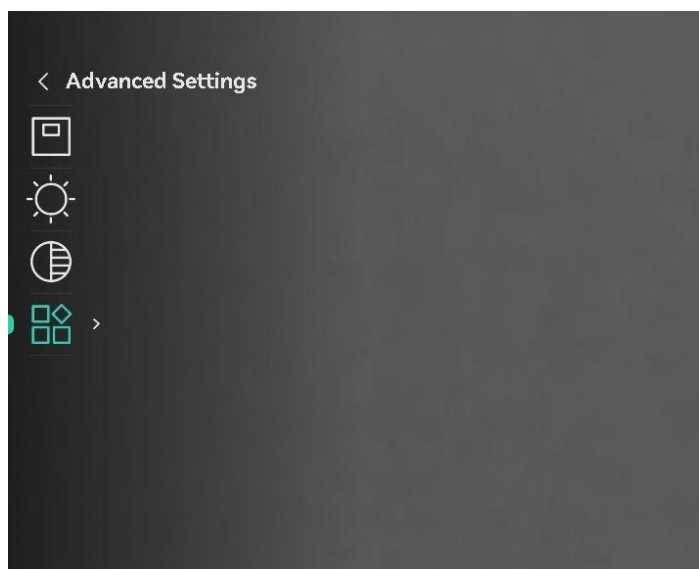







1. Busque la aplicación HIKMICRO Sight en App Store (sistema iOS) o en Google Play™ (sistema Android) para descargarla. Alternativamente, puede escanear el código QR para descargarla e instalarla.



Sistema Android



Sistema iOS

2. Mantenga pulsado  para visualizar el menú.
3. Vaya a  **Ajustes avanzados** y pulse  o  para seleccionar  .
4. Pulse  para entrar en la interfaz de configuración.
5. Pulse  o  para seleccionar **Punto de acceso**. La función de punto de acceso wifi se activará.
6. Active el wifi de su teléfono y conéctese al punto de acceso wifi del dispositivo.
 - Nombre del punto de acceso: HIKMICRO_Núm. de serie
 - Contraseña del punto de acceso wifi: Vaya a **Punto de acceso** en el menú para comprobar la contraseña.
7. Abra la aplicación y conecte el teléfono con el dispositivo. Podrá ver la interfaz del dispositivo en su teléfono.



Nota

- El dispositivo no se podrá conectar con la aplicación si introduce una contraseña errónea varias veces. Consulte la sección **Restablecer dispositivo** para restablecer el dispositivo y vuelva a conectar la aplicación.
 - Si no se muestra la contraseña, actualice el dispositivo a la última versión. También puede introducir el número de serie como contraseña.
-

2.6 Estado del firmware

2.6.1 Comprobar el estado del firmware

Pasos

1. Abra la aplicación HIKMICRO Sight y conecte su dispositivo a la aplicación.
2. Compruebe si hay alguna solicitud de actualización en la interfaz de gestión del dispositivo. Si no hay ninguna solicitud de actualización, el firmware instalado es la última versión. Si hay un punto rojo, el firmware no es la última versión.



Figura 2-3 Comprobar el estado del firmware

3. (Opcional) Si el firmware no es la última versión, actualice el dispositivo. Consulte *Actualizar dispositivo*.

2.6.2 Actualizar dispositivo

Actualizar dispositivo mediante la aplicación HIKMICRO Sight

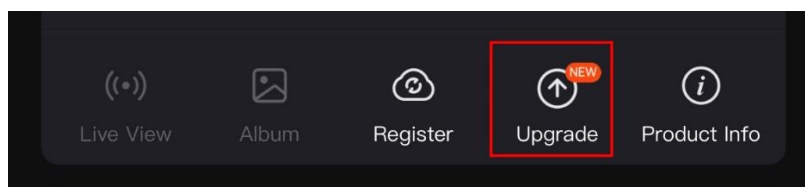
Pasos

1. Abra HIKMICRO Sight y conecte el dispositivo a la aplicación.
2. Pulse el aviso de actualización para entrar en la interfaz de actualización del dispositivo.
3. Toque **Actualizar** para iniciar la actualización.



Nota









La operación de actualización puede variar debido a las actualizaciones continuas. Tome la versión real de la aplicación como referencia.

Actualizar el dispositivo usando un PC

Antes de comenzar

Primero, obtenga el paquete de actualización.

Pasos

1. Mantenga pulsado  para visualizar el menú.
2. Vaya a  Ajustes avanzados y seleccione  Ajustes de la función.
3. Pulse  o  para seleccionar , y pulse  para entrar en la interfaz de configuración.
4. Pulse  o  para seleccionar la **memoria USB**.
5. Conecte el dispositivo a su PC mediante el cable.
6. Abra la unidad de disco detectada, copie el archivo de actualización y péguelo en el directorio raíz del dispositivo.
7. Desconecte el dispositivo del PC.
8. Reinicie el dispositivo y este se actualizará automáticamente. Podrá ver el progreso de la actualización en la interfaz principal.



Advertencia

Durante la transmisión del paquete de actualización, asegúrese de que el dispositivo esté conectado al PC. De lo contrario, podría causar un fallo innecesario, daños en el firmware, etc.

3 Ajustes de imagen

Aquí podrá configurar paletas, el brillo, las escenas, la corrección de campo plano (FFC) y la corrección de píxeles defectuosos (DPC) para mejorar el efecto de la imagen.

3.1 Ajuste de la dioptrías

Asegúrese de que el ocular cubra su ojo y apunte al blanco. Gire el botón de ajuste de dioptrías hasta que el texto de OSD y la imagen sean nítidos.



Figura 3-1 Ajuste de la dioptrías



Nota

Al ajustar las dioptrías, NO toque la superficie de la lente para evitar que se manche.

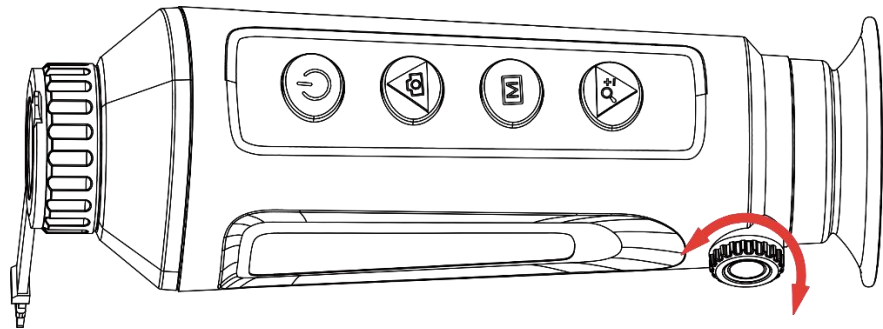
3.2 Ajuste del enfoque

Gire ligeramente el anillo de enfoque para enfocar la lente del objetivo.



Figura 3-2 Ajuste del enfoque



Nota

- Durante el enfoque, no toque la superficie de la lente para evitar
-

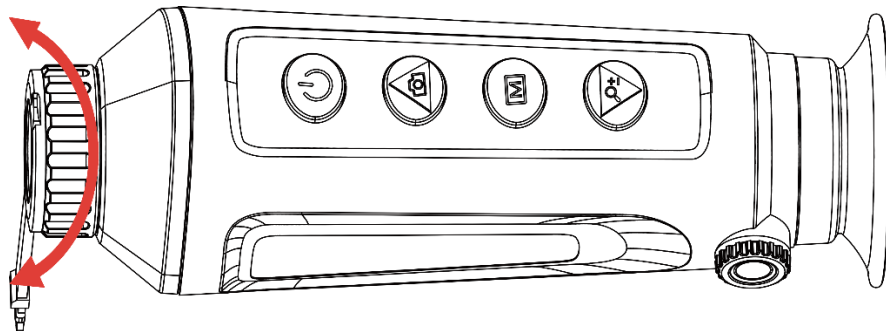







mancharla.

- Esta función varía según el modelo de la cámara.
-

3.3 Ajuste de intensidad de luz









Es posible ajustar el brillo en el menú. En el modo blanco vivo, cuanto mayor sea el valor del brillo, más luminosa será la imagen. El efecto de imagen en el modo negro vivo es el contrario.

Pasos

1. Mantenga pulsado  para visualizar el menú.
2. Pulse  o  para seleccionar , y pulse  para confirmar.
3. Pulse  o  para ajustar el brillo.
4. Mantenga pulsado el botón  para guardar los ajustes y salir.









3.4 Ajustar el contraste

Pasos

1. Mantenga pulsado  para visualizar el menú.
2. Pulse  o  para seleccionar , y pulse  para confirmar.
3. Pulse  o  para ajustar el contraste.
4. Mantenga pulsado el botón  para guardar los ajustes y salir.

3.5 Ajustar el tono

Pasos

1. Mantenga pulsado  para visualizar el menú.
2. Vaya a  **Ajustes avanzados** y pulse  o  para seleccionar .
3. Pulse  para confirmar y pulse  o  para seleccionar un tono. Se puede seleccionar **Cálido** y **Frío**.
4. Mantenga pulsado  para guardar y salir.

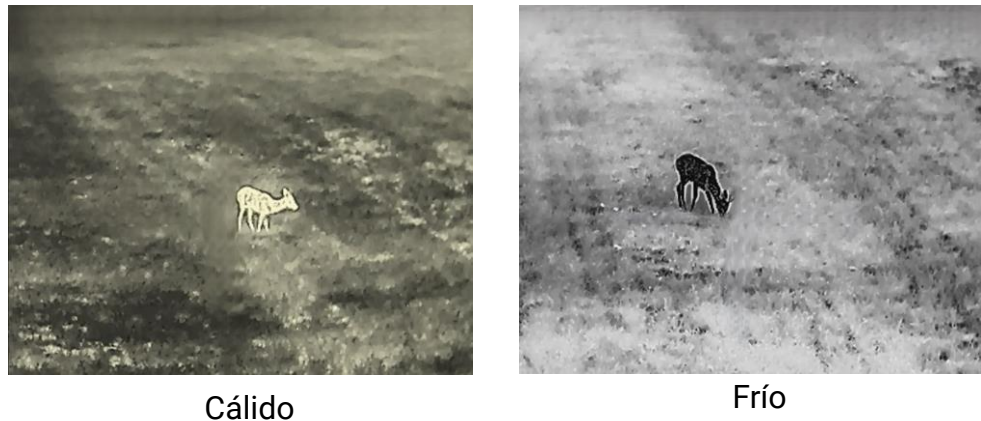

Cálido

Frío

Figura 3-3 Ajustar el tono

3.6 Ajustar la nitidez

Pasos









1. Mantenga pulsado  para visualizar el menú.
2. Vaya a  **Ajustes avanzados** y pulse  o  para seleccionar .
3. Pulse  para confirmar y pulse  o  para ajustar la nitidez.
4. Mantenga pulsado  para guardar y salir.











Figura 3-4 Comparación de los ajustes de nitidez

3.7 Selección de la escena

Puede seleccionar la escena adecuada de acuerdo con el uso real de la escena para mejorar el efecto de visualización.

Pasos

1. Mantenga pulsado  para visualizar el menú.

2. Vaya a  **Ajustes avanzados** y pulse  o  para seleccionar .
3. Pulse  para entrar en la interfaz de configuración.
4. Pulse  o  para cambiar la escena.
 - **Reconocimiento:** Reconocimiento se refiere al modo de reconocimiento y es el recomendado en escenas normales.
 - **Jungla:** Jungla se refiere al modo jungla y es el recomendado en entornos de caza.
5. Mantenga pulsado  para guardar los ajustes y salir.

3.8 Establecer una paleta

Es posible seleccionar diferentes paletas para visualizar la misma escena con diferentes efectos. En la interfaz de vista en directo, pulse  para cambiar las paletas.

Blanco vivo

Las zonas calientes aparecen coloreadas en la imagen. Cuanto mayor es la temperatura, más claro es el color.



Negro vivo

Las zonas calientes aparecen coloreadas en negro en la imagen. Cuanto mayor es la temperatura, más oscuro es el color.



Rojo vivo

Las zonas calientes aparecen coloreadas en rojo en la imagen. Cuanto mayor es la temperatura, más rojo es el color.



Fusión

De la temperatura alta a la baja, la imagen se colorea de blanco, amarillo, rojo, rosa a morado.



3.9 Establecer el modo de imagen sobre imagen (PIP)

Pasos







1. Mantenga pulsado  para visualizar el menú.
2. Pulse  o  para seleccionar .
3. Pulse  para activar o desactivar el modo PIP. Los detalles aparecen en la parte superior central de la vista.
4. Mantenga pulsado  para guardar los ajustes y salir.



Figura 3-5 Establecer el modo PIP



Nota

- Si la función PIP está activada, la vista PIP se amplía solamente cuando se ajusta el índice de zoom digital.
- La vista PIP muestra temporalmente el índice de zoom al ajustar el zoom digital del dispositivo.

3.10 Ajustar el zoom digital

Puede ampliar y reducir la imagen utilizando esta función. Desde la interfaz de vista en directo, pulse  para cambiar el índice de zoom digital entre 1x, 2x, 4x y 8x.



Nota

- Al cambiar el ratio de zoom digital, la interfaz izquierda muestra la ampliación real (ampliación real = ampliación óptica de la lente × ratio de zoom digital). Por ejemplo, la ampliación óptica de la lente es 2,8x y













el ratio de ampliación digital es 2x, por lo que el ratio de ampliación real es 5,6x.

- Esta función varía según el modelo de la cámara.
-

3.11 Corrección de campo plano (FFC)

Esta función puede corregir la falta de uniformidad de la pantalla.

Pasos

1. Mantenga pulsado  para visualizar el menú.
2. Vaya a  **Ajustes avanzados** y seleccione  **Ajustes de la función**.
3. Pulse  o  para seleccionar , y pulse  para entrar en la interfaz de configuración.
4. Pulse  o  para cambiar el modo FFC.
 - **FFC manual:** Desde la vista en directo, mantenga pulsado  para corregir la falta de uniformidad de la visualización.
 - **Corrección automática de FFC:** El dispositivo realiza automáticamente una Corrección del Campo Plano (FFC) según el horario establecido al encender la cámara.
 - **Externo:** Cubra la tapa de la lente y, a continuación, mantenga pulsado  en la vista en directo para corregir la falta de uniformidad de la visualización.
5. Mantenga pulsado  para guardar los ajustes y salir.





Nota

Se iniciará una cuenta atrás antes de que el dispositivo realice la corrección FFC automáticamente.

3.12 Corrección de píxeles defectuosos

El dispositivo puede corregir los píxeles defectuosos de la pantalla que no funcionan como se espera.

Pasos

1. Mantenga pulsado  para visualizar el menú.
 2. Vaya a  **Ajustes avanzados** y seleccione  **Ajustes de la función**.
-









3. Pulse  o  para seleccionar , y pulse  para entrar en la interfaz de configuración de la DPC.
4. Pulse  para seleccionar el **eje X** o **Y**. Si selecciona el **eje X**, el cursor se mueve a izquierda y derecha; y si selecciona **eje Y**, el cursor se mueve arriba y abajo.
5. Pulse  o  para establecer las coordenadas hasta que el cursor alcance el píxel defectuoso.
6. Pulse  dos veces para corregir el píxel muerto.
7. Mantenga pulsado  para guardar los ajustes y salir.



Figura 3-6 Corrección de píxeles defectuosos



Nota

- Es posible ampliar el píxel defectuoso seleccionado y visualizarlo en la parte derecha de la interfaz.
 - Si desde el OSD de la pantalla se bloquea el píxel defectuoso, desplace el cursor hasta que alcance el píxel defectuoso y, a continuación, el dispositivo efectuará automáticamente una réplica de la pantalla.
-













4 Medición de la distancia

El dispositivo puede detectar la distancia entre el blanco y la posición de observación.

Antes de comenzar

Cuando vaya a medir la distancia, conserve la posición corporal y la mano lo más estática posible. De lo contrario, la precisión podría verse afectada.



Pasos

1. Mantenga pulsado  para visualizar el menú.
2. Vaya a  **Ajustes avanzados** y pulse  o  para seleccionar . Pulse  para entrar en la interfaz de configuración.
3. Establezca los parámetros del blanco.
 - 1) Pulse  para entrar en la interfaz de configuración. Pulse  o  para seleccionar el objetivo entre **Ciervo**, **Lobo gris**, **Oso pardo** y **Personalizar**.
 - 2) Pulse  para entrar en la interfaz de configuración de la altura de objetivo. Pulse  para seleccionar el dígito, y pulse  o  para cambiar el número.



Nota

La altura disponible abarca desde 0,1 m hasta 9,0 m.

- 3) Mantenga pulsado  para guardar los ajustes y regresar a la interfaz de medición de distancia.
4. Alinee el centro de la marca superior con el borde de la parte superior del blanco y pulse  para confirmar.
5. Alinee el centro de la marca inferior con el borde de la parte inferior del blanco y pulse  para confirmar.

Resultado

La parte superior derecha de la imagen mostrará el resultado de la medición de la distancia y la altura del blanco.



Figura 4-1 Resultado de la medición



Nota



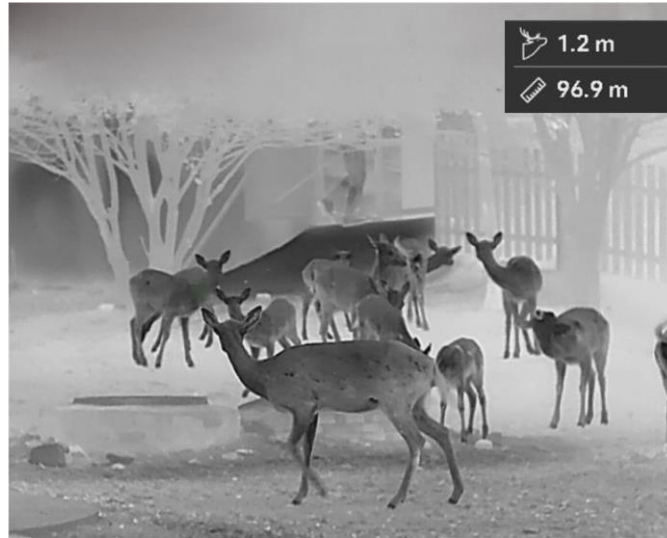







Con la función PIP activada, la vista PIP permanecerá en la interfaz de medición de la distancia.

5 Ajustes generales

5.1 Establecer la visualización en pantalla (OSD)

Esta función puede mostrar u ocultar la información OSD en la interfaz de la vista en directo.

Pasos

1. Mantenga pulsado  para visualizar el menú.
2. Vaya a  **Ajustes avanzados** y seleccione  **Ajustes de la función**.
3. Pulse  o  para seleccionar **OSD**, y pulse  para entrar en la interfaz de configuración OSD.
4. Pulse  o  para seleccionar la **Hora, Fecha u OSD**, y pulse  para activar o desactivar la información de OSD seleccionada.
5. Mantenga pulsado  para guardar y salir.











Nota

Si desactiva **OSD**, no se mostrará toda la información de OSD de la vista en directo.

5.2 Establecer el logotipo de la marca

Es posible añadir el logotipo de la marca en la interfaz de la vista en directo, en las capturas y vídeos.

Pasos

1. Mantenga pulsado  para visualizar el menú.
2. Vaya a  **Ajustes avanzados** y seleccione  **Ajustes de la función**.
3. Pulse  o  para seleccionar .
4. Pulse  para habilitar el **Logotipo de la marca**.
5. Mantenga pulsado  para guardar los ajustes y salir.

Resultado

El logotipo de la marca se mostrará en la parte inferior izquierda de la imagen.









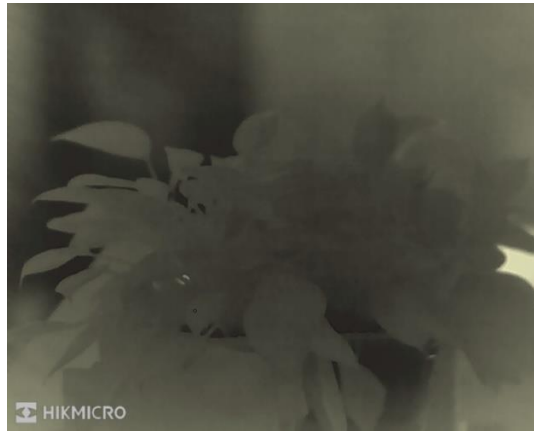

Figura 5-1 Visualización del logotipo de la marca

5.3 Prevención de combustión

Evite la luz directa del sol y active la función de Prevención de quemaduras para reducir el riesgo de averiar el sensor debido al calor.

Pasos

1. Mantenga pulsado  para visualizar el menú.
2. Vaya a  **Ajustes avanzados** y seleccione  **Ajustes de la función**.
3. Pulse  o  para seleccionar .
4. Pulse  para activar o desactivar la función.
5. Mantenga pulsado el botón  para guardar los ajustes y salir.

5.4 Captura y vídeo

5.4.1 Capturar imágenes

Desde la interfaz de vista en directo, pulse  para capturar la imagen.



Nota

- Cuando captura la imagen, esta se queda congelada durante 1 segundo y aparece un aviso en la pantalla.
 - Para exportar las imágenes capturadas, consulte *Exportar archivos*.
-

5.4.2 Grabar vídeo

Pasos



1. En la interfaz de vista en directo, mantenga pulsado  para iniciar la grabación.



Figura 5-2 Iniciar grabación







En la parte superior izquierda se muestra el tiempo de grabación.

2. Mantenga pulsado  de nuevo para detener la grabación.

5.5 Seguimiento de calor

El dispositivo puede detectar el punto de temperatura más alta de la escena y marcarlo en la pantalla.

Pasos

1. Mantenga pulsado  para visualizar el menú.
2. Vaya a  **Ajustes avanzados** y pulse  o  para seleccionar .
3. Pulse  para marcar el punto de temperatura más alta.

Resultado



Cuando la función está activada, el icono  aparece en el punto de la temperatura más alta. Cuando la escena cambia, el icono  se desplaza.



Figura 5-3 Seguimiento de calor

5.6 Exportar archivos

5.6.1 Exportar archivos con HIKMICRO Sight

Es posible acceder a los álbumes del dispositivo y exportar archivos a su teléfono mediante la aplicación HIKMICRO Sight.

Antes de comenzar

Instale HIKMICRO Sight en su teléfono móvil.

Pasos

1. Abra HIKMICRO Sight y conecte el dispositivo a la aplicación. Consulte *Conexión de la aplicación*.
2. Toque en **Multimedia** para acceder a los álbumes del dispositivo.



Figura 5-4 Acceder a los álbumes del dispositivo

3. Toque en **Local** o en **Dispositivo** para ver las fotos y los vídeos.
 - **Local**: Podrá ver los archivos registrados en la aplicación.
 - **Dispositivo**: Podrá ver los archivos del dispositivo actual.

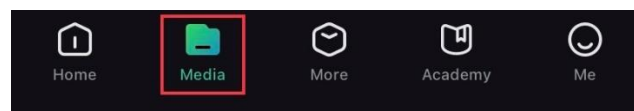

Nota

Las fotos y los vídeos podrían no visualizarse en **Dispositivo**. Tire hacia abajo para actualizar la página.

4. Toque para seleccionar un archivo, y toque en **Descargar** para exportar el archivo a los álbumes locales de su teléfono móvil.



Figura 5-5 Exportar archivos



Nota

- En la aplicación, entre en Yo -> **Acerca de** -> **Manual del usuario** para ver más operaciones en detalle.
 - También puede acceder a los álbumes del dispositivo tocando en el icono de la parte inferior izquierda de la interfaz de vista en directo.
 - La operación de exportación puede ser diferente debido a las actualizaciones de la aplicación. Tome la versión real de la aplicación como referencia.
-

5.6.2









Exportar archivos usando un PC

Esta función se utiliza para exportar los vídeos grabados y las imágenes capturadas.

Antes de comenzar

Asegúrese de que el dispositivo esté encendido cuando conecte el cable.

Pasos

1. Mantenga pulsado  para visualizar el menú.
 2. Vaya a  **Ajustes avanzados** y seleccione  **Ajustes de la función**.
 3. Pulse  o  para seleccionar , y pulse  para entrar en la interfaz de configuración.
 4. Pulse  o  para seleccionar la **memoria USB**.
 5. Conecte el dispositivo y el PC con un cable.
-



Nota

Asegúrese de que el dispositivo esté encendido cuando conecte el cable.

6. Abra el explorador de archivos del ordenador y seleccione el disco del dispositivo. Acceda a la carpeta DCIM y encuentre la carpeta con el nombre del año y mes de la captura. Por ejemplo, si capturó una imagen o grabó un vídeo en septiembre de 2024, entre en la carpeta **DCIM -> 202409** para encontrar la imagen o el vídeo.
 7. Seleccione y copie los archivos al PC.
-

8. Desconecte el dispositivo del PC.













Nota

- El dispositivo mostrará las imágenes cuando lo conecte al PC. Pero las funciones como la grabación, la captura y el punto de acceso estarán desactivadas.
 - Cuando conecte el dispositivo al PC por primera vez, se instalará automáticamente el programa de la unidad.
-

6 Ajustes del sistema

















6.1 Ajustar la fecha

Pasos

1. Mantenga pulsado  para visualizar el menú.
2. Vaya a  **Ajustes avanzados** y seleccione  **Ajustes generales**.
3. Pulse  o  para seleccionar , y pulse  para entrar en la interfaz de configuración.
4. Pulse  para seleccionar el año, el mes o el día, y pulse  o  para cambiar el número.
5. Mantenga pulsado el botón  para guardar los ajustes y salir.

6.2 Sincronizar la hora











Paso

1. Mantenga pulsado  para visualizar el menú.
2. Vaya a  **Ajustes avanzados** y seleccione  **Ajustes generales**.
3. Pulse  o  para seleccionar , y pulse  para entrar en la interfaz de configuración.
4. Pulse  o  para cambiar el sistema horario. Es posible seleccionar relojes de 24 y 12 horas. Si selecciona el reloj de 12 horas, pulse  y, a continuación,  o  para seleccionar **AM** o **PM**.
5. Pulse  para seleccionar las horas o los minutos, y pulse  o  para cambiar el número.
6. Mantenga pulsado el botón  para guardar los ajustes y salir.

6.3 Establecer el idioma

Con esta función es posible seleccionar el idioma de presentación del dispositivo.











Pasos

1. Mantenga pulsado  para visualizar el menú.
2. Vaya a  **Ajustes avanzados** y seleccione  **Ajustes generales**.
3. Pulse  o  para seleccionar , y pulse  para entrar en la interfaz de configuración.
4. Pulse  o  para seleccionar el idioma que desee y pulse  para confirmar.
5. Mantenga pulsado el botón  para guardar los ajustes y salir.

6.4 Establecer la unidad

Puede cambiar la unidad de medida de la función de medición de distancia.

Pasos

1. Mantenga pulsado  para visualizar el menú.
2. Vaya a  **Ajustes avanzados** y seleccione  **Ajustes generales**.
3. Pulse  o  para seleccionar , y pulse  para entrar en la interfaz de configuración.
4. Pulse  o  para seleccionar la unidad que necesite.
5. Mantenga pulsado el botón  para guardar los ajustes y salir.



6.5 Salida CVBS







La salida CVBS se utiliza para depurar el dispositivo. También puede ver la imagen del dispositivo en la pantalla del visor o del dispositivo portátil para obtener más detalles.

Antes de comenzar

Conecte el dispositivo y la unidad de visualización mediante un cable USB a CVBS.

Pasos

1. Mantenga pulsado  para visualizar el menú.
2. Vaya a  **Ajustes avanzados** y seleccione  **Ajustes de la función**.

3. Pulse  o  para seleccionar .
4. Pulse  para entrar en la interfaz de configuración.
5. Pulse  o  para seleccionar **Analógico** para activar la salida CVBS.
6. Mantenga pulsado el botón  para guardar los ajustes y salir.











Nota

El cable CVBS no se incluye en el paquete. Debe comprarlo de forma independiente.

6.6 Guardar registro de diagnósticos

Estas funciones ayudan a recopilar y guardar los registros de operación del dispositivo para solución de problemas.

Pasos

1. Mantenga pulsado  para visualizar el menú.
2. Vaya a  Configuración avanzada y seleccione  Configuración general.
3. Pulse  o  para seleccionar , y pulse  para confirmar. El dispositivo se iniciará para recopilar y grabar el registro del dispositivo.
4. Pulse  para deshabilitar la función cuando finalice la recopilación.











Nota

- Al deshabilitar el registro de diagnósticos, aparecerá una indicación en la interfaz con el progreso de la recopilación del registro de diagnósticos. Esta operación no se puede interrumpir. Una vez finalizada la recopilación del registro, la indicación desaparecerá.
 - Si necesita exportar los registros para los profesionales, abra el disco de la computadora, y copie y pegue los archivos del paquete de registro (.tar.gz) almacenados en la carpeta del registro, en el directorio raíz del dispositivo. Consulte *Exportar archivos usando un PC*.
-

6.7 Ver la información del dispositivo







Pasos

1. Mantenga pulsado  para visualizar el menú.
2. Vaya a  **Ajustes avanzados** y seleccione  **Ajustes generales**.
3. Pulse  o  para seleccionar , y pulse  para confirmar.
Podrá ver información del dispositivo, como el espacio de almacenamiento disponible, la versión y el n.º de serie.
4. Mantenga pulsado el botón  para guardar los ajustes y salir.

6.8 Restaurar dispositivo

Esta función solo restaura la configuración básica del dispositivo, como el brillo, el contraste y PIP, a sus valores predeterminados.







Pasos

1. Mantenga pulsado  para visualizar el menú.
2. Vaya a  **Ajustes avanzados** y seleccione  **Ajustes generales**.
3. Pulse  o  para seleccionar . Pulse  para restablecer los parámetros predeterminados del dispositivo conforme a las indicaciones.

6.9 Restablecer dispositivo

Con esta función se borrará todo el contenido y las configuraciones, incluida la configuración básica, el almacenamiento y la contraseña del punto de acceso.

Pasos

1. Mantenga pulsado  para visualizar el menú.
2. Vaya a  **Ajustes avanzados** y seleccione  **Ajustes generales**.
3. Pulse  o  para seleccionar .
4. Pulse  para restablecer los parámetros predeterminados del dispositivo conforme a las indicaciones.

7 Preguntas frecuentes

7.1 ¿Por qué el indicador de carga parpadea de forma anómala?

Compruebe los elementos siguientes.

- Revise si la carga del dispositivo se realiza con un adaptador de corriente normalizado y si la temperatura de carga está por encima de 0 °C.
- La carga debe realizarse con el dispositivo apagado.

7.2 ¿Por qué está apagado el indicador de carga?

Revise si el dispositivo tiene suficiente batería. Revise el indicador después de haber cargado el dispositivo durante 5 minutos.

7.3 La imagen no es clara, ¿cómo puedo ajustarla?

Ajuste el anillo de dioptrías o el anillo de enfoque hasta que vea clara la imagen. Consulte *Ajuste de la dioptrías* o *Ajuste del enfoque*.

7.4 No puedo capturar imágenes ni grabar vídeo. ¿Cuál es el problema?

Compruebe los elementos siguientes.

- El dispositivo está conectado al PC. Las funciones de captura de imagen o grabación de vídeo están inhabilitadas en el estado actual.
- El espacio de almacenamiento está lleno.
- El dispositivo tiene suficiente batería.

7.5 ¿Por qué el ordenador no identifica el dispositivo?

Compruebe los elementos siguientes.

- El dispositivo está conectado al PC con el cable USB suministrado.

- Si utiliza otro cable USB, asegúrese de que el la longitud del cable no supera 1 m.
- Verifique si el modo de conexión USB del dispositivo se ha configurado como **Memoria USB**.

Información legal

© Hangzhou Microimage Software Co., Ltd. Todos los derechos reservados.

Sobre este manual

Este manual incluye las instrucciones de utilización y gestión del producto. Las figuras, gráficos, imágenes y cualquier otra información que encontrará en lo sucesivo tienen únicamente fines descriptivos y aclaratorios. La información incluida en el manual está sujeta a cambios, sin aviso previo, debido a las actualizaciones de firmware u otros motivos. Visite el sitio web de HIKMICRO (www.hikmicrotech.com/) para encontrar la última versión de este manual.

Utilice este manual con la guía y asistencia de profesionales capacitados en el soporte del producto.

Reconocimiento de marcas comerciales



HIKMICRO y otras marcas comerciales y logotipos de

HIKMICRO son propiedad de HIKMICRO en diferentes jurisdicciones.

Las demás marcas comerciales y logotipos mencionados son propiedad de sus respectivos dueños.

AVISOS LEGALES

EN LA MEDIDA MÁXIMA PERMITIDA POR LAS LEYES APLICABLES, ESTE MANUAL Y EL PRODUCTO DESCRITO –INCLUIDOS SU HARDWARE, SOFTWARE Y FIRMWARE– SE SUMINISTRAN «TAL CUAL» Y «CON TODOS SU FALLOS Y ERRORES». HIKMICRO NO OFRECE GARANTÍAS, EXPLÍCITAS O IMPLÍCITAS, INCLUIDAS, A MODO MERAMENTE ENUNCIATIVO MAS NO LIMITATIVO, AQUELLAS DE COMERCIALIZACIÓN, CALIDAD SATISFACTORIA O IDONEIDAD PARA UN PROPÓSITO EN PARTICULAR. EL USO QUE HAGA DEL PRODUCTO CORRE BAJO SU ÚNICO RIESGO. EN NINGÚN CASO, HIKMICRO PODRÁ CONSIDERARSE RESPONSABLE ANTE USTED DE NINGÚN DAÑO ESPECIAL, CONSECUENTE, INCIDENTAL O INDIRECTO, INCLUYENDO, ENTRE OTROS, DAÑOS POR PÉRDIDAS DE BENEFICIOS COMERCIALES, INTERRUPCIÓN DE LA ACTIVIDAD COMERCIAL, PÉRDIDA DE DATOS, CORRUPCIÓN DE LOS SISTEMAS O PÉRDIDA DE DOCUMENTACIÓN, YA SEA POR INCUMPLIMIENTO DEL CONTRATO, AGRAVIO (INCLUYENDO NEGLIGENCIA), RESPONSABILIDAD DEL PRODUCTO O EN RELACIÓN CON EL USO DEL PRODUCTO, INCLUSO

CUANDO HIKMICRO HAYA RECIBIDO UNA NOTIFICACIÓN DE LA POSIBILIDAD DE DICHOS DAÑOS O PÉRDIDAS.

USTED RECONOCE QUE LA NATURALEZA DE INTERNET IMPLICA RIESGOS DE SEGURIDAD INHERENTES Y QUE HIKMICRO NO TENDRÁ NINGUNA RESPONSABILIDAD POR NINGÚN FUNCIONAMIENTO ANORMAL, FILTRACIONES DE PRIVACIDAD U OTROS DAÑOS RESULTANTES DE ATAQUES CIBERNÉTICOS, ATAQUES DE PIRATAS INFORMÁTICOS, INFECCIONES DE VIRUS U OTROS RIESGOS DE SEGURIDAD PROPIOS DE INTERNET; NO OBSTANTE, HIKMICRO PROPORCIONARÁ EL APOYO TÉCNICO OPORTUNO DE SER NECESARIO.

USTED ACEPTA USAR ESTE PRODUCTO DE CONFORMIDAD CON TODAS LAS LEYES APLICABLES Y SOLO USTED ES EL ÚNICO RESPONSABLE DE ASEGURAR QUE EL USO CUMPLA CON DICHAS LEYES. EN ESPECIAL, USTED ES RESPONSABLE DE USAR ESTE PRODUCTO DE FORMA QUE NO INFRINJA LOS DERECHOS DE TERCEROS, INCLUYENDO, A MODO ENUNCIATIVO, DERECHOS DE PUBLICIDAD, DERECHOS DE PROPIEDAD INTELECTUAL, DERECHOS RELATIVOS A LA PROTECCIÓN DE DATOS Y OTROS DERECHOS RELATIVOS A LA PRIVACIDAD. NO USARÁ ESTE PRODUCTO PARA LA CAZA ILEGAL DE ANIMALES, LA INVASIÓN DE LA PRIVACIDAD O CUALQUIER OTRO PROPÓSITO QUE SEA ILEGAL O PERJUDICIAL PARA EL INTERÉS PÚBLICO. NO UTILIZARÁ ESTE PRODUCTO PARA NINGÚN USO FINAL PROHIBIDO, INCLUYENDO EL DESARROLLO O LA PRODUCCIÓN DE ARMAS DE DESTRUCCIÓN MASIVA, EL DESARROLLO O PRODUCCIÓN DE ARMAS QUÍMICAS O BIOLÓGICAS, NINGUNA ACTIVIDAD EN EL CONTEXTO RELACIONADO CON ALGÚN EXPLOSIVO NUCLEAR O EL CICLO DE COMBUSTIBLE NUCLEAR INSEGURO O EN APOYO DE ABUSOS DE LOS DERECHOS HUMANOS.

EN CASO DE HABER CONFLICTO ENTRE ESTE MANUAL Y LA LEGISLACIÓN VIGENTE, ESTA ÚLTIMA PREVALECE.

Información normativa

Estas cláusulas solo se aplican a los productos que lleven la marca o la información correspondiente.

Declaración de conformidad de la UE



Este producto, así como los accesorios suministrados (si procede), llevan la marca «CE» y, por lo tanto, cumplen con las normativas europeas armonizadas aplicables que se enumeran en la Directiva 2014/30/UE (CEM), la Directiva 2014/35/UE (baja tensión), la Directiva 2011/65/UE (RoHS) y la Directiva 2014/53/UE.

Por la presente, Hangzhou Microimage Software Co., Ltd. declara que este dispositivo (consulte la etiqueta) cumple con la Directiva 2014/53/UE.

El texto completo de la declaración de conformidad de la UE está disponible en la siguiente dirección de Internet: <https://www.hikmicrotech.com/en/support/download-center/declaration-of-conformity/>

Bandas de frecuencia y potencia (para la CE)

Las bandas de frecuencia y los límites de potencia de transmisión (radiada y/o conducida) aplicables a los siguientes equipos de radio son:

Wifi 2,4 GHz (2,4 GHz a 2,4835 GHz), 20 dBm

En el caso de los dispositivos suministrados sin adaptador de corriente, utilice un adaptador de corriente de un fabricante cualificado. Consulte las especificaciones técnicas del producto para conocer los requisitos eléctricos detallados.

En el caso de los dispositivos suministrados sin batería, utilice una batería de un fabricante cualificado. Consulte las especificaciones técnicas del producto para conocer los requisitos detallados de la batería.



Directiva 2012/19/UE (directiva RAEE): En la Unión Europea, los productos marcados con este símbolo no pueden ser desechados en el sistema de basura municipal sin recogida selectiva. Para un reciclaje adecuado, entregue este producto en el lugar de compra del equipo nuevo equivalente o deshágase de él en el punto de recogida

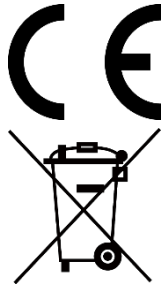

designado a tal efecto. Para más información visite:
www.recyclethis.info



Reglamento (UE) 2023/1542 (Reglamento de baterías):
Este producto contiene una batería y cumple con el
Reglamento (UE) 2023/1542. La batería no puede ser
desechada como residuo municipal sin clasificar en la
Unión Europea. Consulte la documentación del producto
para ver la información específica de la batería. La batería
lleva marcado este símbolo, que incluye unas letras
indicando si contiene cadmio (Cd) o plomo (Pb). Para un
reciclaje adecuado, entregue la batería a su vendedor o
llévela al punto de recogida de basuras designado a tal
efecto. Para más información visite: www.recyclethis.info.

Convenciones de símbolos

Los símbolos que se pueden encontrar en este documento se definen del siguiente modo.

Símbolo	Descripción
 Nota	Ofrece información adicional para destacar o complementar puntos importantes del texto principal.
 Precaución	Indica una situación potencialmente peligrosa que, de no evitarse, podría ocasionar daños del equipo, pérdida de datos, deterioro del rendimiento o resultados imprevistos.
 Peligro	Indica un peligro con un alto nivel de riesgo que, si no se evita, provocará la muerte o lesiones graves.

Instrucciones de seguridad

Estas instrucciones están destinadas a garantizar que el usuario pueda utilizar el producto correctamente para evitar peligros o pérdidas materiales. Lea detenidamente toda la información de seguridad antes de usar el dispositivo.

Transporte

- Guarde el dispositivo en su paquete original o en uno similar cuando lo transporte.
- Guarde el embalaje para uso futuro. En el caso de que ocurra algún fallo, deberá devolver el dispositivo a la fábrica con el envoltorio original. En caso de transporte sin el envoltorio original podría resultar en daños en el dispositivo y la empresa no se hará responsable.
- No deje caer el producto ni lo someta a impactos físicos. Mantenga el dispositivo alejado de interferencias magnéticas.

Fuente de alimentación

- Si el paquete del dispositivo incluye un adaptador de corriente, utilice únicamente el adaptador suministrado. Si no se suministra un adaptador de corriente, asegúrese de que el adaptador de corriente u otra fuente de alimentación que utilice cumple con el límite de la fuente de alimentación. Consulte la etiqueta del producto para conocer los parámetros de salida de la fuente de alimentación.
- Asegúrese de que el enchufe esté correctamente conectado a la toma de corriente.
- NO conecte múltiples dispositivos a un mismo adaptador de corriente, para evitar el sobrecalentamiento y los riesgos de incendio por sobrecarga.

Batería

- La batería integrada no puede ser desmontada. Póngase en contacto con el fabricante para solicitar las reparaciones necesarias.
- La batería integrada es del tipo 18650, y el tamaño de la batería debe ser de 24 × 72 mm. La tensión nominal y la capacidad son de 3,635 VCC/3350 mAh.
- Para almacenar la batería durante un periodo prolongado, compruebe que esté completamente cargada cada medio año para garantizar la calidad de la misma. De lo contrario, podrían ocurrir daños.
- PRECAUCIÓN: Riesgo de explosión si se reemplaza la batería por otra de tipo incorrecto.

- Una sustitución inadecuada de la batería por otra de tipo incorrecto podría inhabilitar alguna medida de protección (por ejemplo, en el caso de algunas baterías de litio).
- No arroje la batería al fuego ni la meta en un horno caliente, ni intente aplastar o cortar mecánicamente la batería, ya que podría explotar.
- No deje la batería en lugares con temperaturas extremadamente altas, ya que podría explotar o tener fugas de líquido electrolítico o gas inflamable.
- No permita que la batería quede expuesta a una presión de aire extremadamente baja, ya que podría explotar o tener fugas de líquido electrolítico o gas inflamable.
- Deshágase de las baterías usadas conforme a las instrucciones.
- Confirme que no haya material inflamable a menos de 2 m del cargador durante la carga.
- Si es necesario, compre el tipo de pilas que recomienda el fabricante.
- Las baterías que compran los usuarios deben cumplir con las normas internacionales relevantes sobre seguridad de las baterías (por ejemplo, normas EN/IEC).
- Use una batería provista por un fabricante cualificado. Consulte las especificaciones técnicas del producto para conocer los requisitos detallados de la batería.
- NO coloque el dispositivo con la batería ni la batería sola cerca de fuentes de calor o de fuego. Evite la luz directa del sol.
- NO deje la batería al alcance de los niños.
- NO se trague la batería para evitar quemaduras químicas.

Mantenimiento

- Si el producto no funciona correctamente, por favor, póngase en contacto con su distribuidor o con el centro de servicio técnico más próximo. No nos haremos responsables de los problemas derivados de una reparación o mantenimiento no autorizados.
- Asegúrese de que la corriente se haya desconectado antes de que un profesional desarme y realice el mantenimiento del dispositivo.
- Limpie suavemente el dispositivo con una gamuza limpia con una pequeña cantidad de etanol, si fuese necesario.
- Si se utiliza el equipo de una manera no especificada por el fabricante, la protección del dispositivo podría verse mermada.
- Limpie las lentes con un paño suave y seco o papel para limpiar cristales para evitar arañazos.

Entorno de uso

- Compruebe que el entorno de uso se adapte a los requisitos del

dispositivo. La temperatura de funcionamiento será de -20 °C a 55 °C (-4 °F a 131 °F) y la humedad de funcionamiento será del 95 % o menos.

- NO exponga el dispositivo a radiaciones electromagnéticas o entornos polvorientos.
- NO oriente la lente hacia el sol ni a otras luces brillantes.
- Coloque el dispositivo en un entorno seco y con buena ventilación.
- Evite instalar el equipo sobre superficies sometidas a vibraciones o en lugares donde pueda sufrir golpes (la negligencia puede ocasionar daños en el equipo).

Emergencia

Si hay presencia de humo, olores o ruidos procedentes del dispositivo, apague la alimentación inmediatamente, desenchufe el cable de alimentación y contacte con el servicio técnico.

Garantía limitada

Escanee el código QR para ver la política de garantía.



Dirección de fabricación

Habitación 313, Unidad B, Edificio 2, Carretera de Danfeng 399, Subdistrito de Xixing, Distrito de Binjiang, Hangzhou, Zhejiang 310052, China

Hangzhou Microimage Software Co., Ltd.

AVISO DE CONFORMIDAD: Los productos de las series térmicas podrían estar sujetos a controles de exportación en algunos países o regiones; entre ellos, por ejemplo, los Estados Unidos, la Unión Europea, el Reino Unido y/o otros países miembros del Arreglo de Wassenaar. Consulte con algún experto en cumplimiento normativo y legal o con las autoridades gubernamentales locales para cumplir con los requisitos de licencia de exportación necesarios si desea transferir, exportar o reexportar los productos de las series térmicas entre distintos países.



 Hikmicro Hunting.Global

 Hikmicro Hunting.Global

 HIKMICRO Outdoor

 HIKMICRO

 www.hikmicrotech.com

 support@hikmicrotech.com

UD39819B