



# Mira telescópica térmica

## Serie STELLAR

Manual de usuario V5.5.61 202312



Contáctenos

## CONTENIDO

Capítulo 1 Vista general del producto .....	1
1.1 Descripción del dispositivo .....	1
1.2 Función principal .....	1
1.3 Aspecto .....	1
Capítulo 2 Preparación .....	4
2.1 Conexión de los cables.....	4
2.2 Colocación de las pilas.....	4
2.2.1 Instrucciones sobre la batería .....	4
2.2.2 Colocación de la batería.....	5
2.3 Encender/apagar .....	6
2.4 Montar el dispositivo en un riel .....	6
2.5 Descripción del menú .....	8
2.6 Conexión de la aplicación.....	9
2.7 Estado del firmware.....	10
2.7.1 Comprobar el estado del firmware .....	10
2.7.2 Actualizar el dispositivo .....	10
2.8 Puesta a cero (Descripción general).....	11
Capítulo 3 Configuración de imagen.....	12
3.1 Ajuste de la dioptría.....	12
3.2 Ajuste del enfoque.....	12
3.3 Ajuste de brillo .....	13
3.4 Ajuste de contraste.....	13
3.5 Ajustar el tono.....	13
3.6 Ajustar la nitidez .....	14
3.7 Seleccionar el modo de la escena.....	14
3.8 Establecer paletas .....	14
3.9 Corrección de campo plano .....	16
3.10. Corrección de píxeles defectuosos.....	17

3.11 Ajustar el zoom digital.....	17
3.12 Establecer el modo de imagen en imagen (PIP).....	18
Capítulo 4 Puesta a cero.....	20
4.1 Seleccionar perfil de puesta a cero.....	20
4.2 Establecer retícula.....	20
4.3 Corregir retícula.....	22
Capítulo 5 Medir distancia.....	25
Capítulo 6 Ajustes generales.....	27
6.1 Configuración de OSD.....	27
6.2 Establecer el logotipo de la marca.....	27
6.3 Prevención de quemaduras.....	28
6.4 Capturar vídeos.....	28
6.4.1 Capturar imágenes.....	28
6.4.2 Configuración de audio.....	28
6.4.3 Grabar vídeos.....	29
6.4.4 Pregrabar vídeo.....	29
6.5 Seguimiento de calor.....	30
6.6 Exportar archivos.....	31
6.6.1 Exportar archivos con HIKMICRO Sight.....	31
6.6.2 Exportar archivos usando un PC.....	32
Capítulo 7 Configuración del sistema.....	33
7.1 Ajustar fecha.....	33
7.2 Sincronización de hora.....	33
7.3 Configuración del idioma.....	33
7.4 Configuración de unidad.....	33
7.5 Visualizar la información del dispositivo.....	34
7.6 Restaurar dispositivo.....	34
Capítulo 8 Preguntas frecuentes.....	35
8.1 ¿Por qué está apagado el monitor?.....	35

## Manual del usuario de la mira telescópica térmica

---

8.2 La imagen no es clara, ¿cómo puedo ajustarla?.....	35
8.3 No puedo capturar imágenes ni grabar vídeos. ¿Cuál es el problema?.....	35
8.4 ¿Por qué el ordenador no identifica el dispositivo?.....	35
Instrucciones de seguridad.....	36
Información legal.....	39
Información normativa.....	41

# Capítulo 1 Vista general del producto

## 1.1 Descripción del dispositivo

La mira telescópica térmica HIKMICRO STELLAR proporciona imágenes claras en condiciones ambientales adversas como oscuridad, niebla, humo, polvo, lluvia, nieve, bosques, camuflaje, etc. El uso de la mira tradicional cumple con las necesidades de los cazadores profesionales que valoran las tradiciones y buscan superioridad tecnológica, garantizando un alcance de detección extremo.

## 1.2 Función principal

- **Medición de distancia:** El dispositivo puede detectar la distancia entre el blanco y la posición de observación.
- **Seguimiento de calor:** El dispositivo puede detectar la temperatura más alta de la escena y marcar el punto.
- **Puesta a cero:** La retícula le ayuda a apuntar al blanco con rapidez y precisión. Consulte *Puesta a cero*.
- **Conexión de la aplicación:** El dispositivo puede tomar instantáneas, grabar vídeos y configurar parámetros mediante la aplicación HIKMICRO Sight una vez conectado a su teléfono por medio de un punto de acceso.
- **Corrección de imagen:** El dispositivo incluye las funciones DPC (Corrección de píxel Defectuoso) y FFC (Corrección de campo plano), las cuales optimizan la calidad de imagen.

## 1.3 Aspecto

---

### Nota

La imagen es únicamente de referencia. El producto real puede variar dependiendo del modelo.

---



Figura 1-1 Botones y componentes

Cuadro 1-1 Descripción de los botones y los componentes

N.º	Componente	Función
1	Tapa de la lente	Protege la lente.
2	Anillo de enfoque	Ajusta el enfoque para captar objetivos claros.
3	Interfaz de tipo C	Conecta el dispositivo a la fuente de alimentación o transmite datos con un cable USB tipo C.
4	Indicador de estado de la batería	<ul style="list-style-type: none"> <li>● Rojo y verde intermitente: Se ha producido un error.</li> <li>● Rojo fijo: La batería se está cargando.</li> <li>● Verde fijo: La batería está completamente cargada.</li> <li>● Apagado: La batería no está cargada.</li> </ul>
5	Compartimento de la batería	Alberga la batería.
6	Rueda	<p>Modo sin menú:</p> <ul style="list-style-type: none"> <li>● Mantener pulsado: Entrar/salir del menú.</li> <li>● Rotación: Cambiar el Zoom digital.</li> </ul> <p>Modo menú:</p> <ul style="list-style-type: none"> <li>● Pulsar brevemente: Confirmar/establecer los parámetros.</li> <li>● Mantener pulsado: Salir del menú.</li> <li>● Rotación: Mover arriba/abajo.</li> </ul>
7	Botón de	<ul style="list-style-type: none"> <li>● Pulsar brevemente: Modo en espera/activar</li> </ul>

## Manual del usuario de la mira telescópica térmica

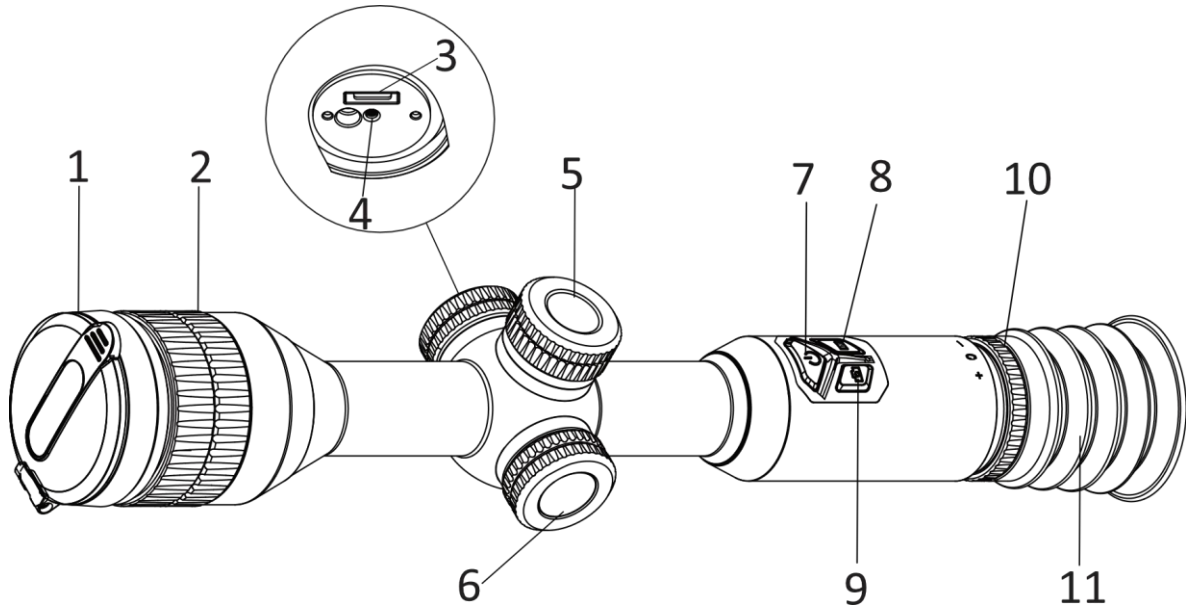
---

	encendido	dispositivo. ● Mantener pulsado: Encendido/apagado.
8	Botón de modo	● Pulsar brevemente: Cambiar las paletas. ● Mantener pulsado: Corregir la falta de uniformidad de la visualización (FFC)
9	Tecla de captura	● Pulsar brevemente: Capturar una instantánea. ● Mantener pulsado: Iniciar/detener grabación.
8 + 9	Modo + Tecla de captura	Mantener pulsado: Bloquear/desbloquear la rueda.
10	Rueda de ajuste de dioptrías	Ajusta las dioptrías.
11	Ocular	La pieza colocada más cerca del ojo para ver el objetivo.

## Capítulo 2 Preparación

### 2.1 Conexión de los cables

Para cargar el dispositivo, conéctelo al adaptador de corriente usando un cable de tipo C. Como alternativa, conecte el dispositivo y el ordenador para exportar archivos.



Figura 2-1 Conexión del cable

#### Nota

Cargue el dispositivo durante más de 4 horas antes del primer uso.

### 2.2 Colocación de las pilas

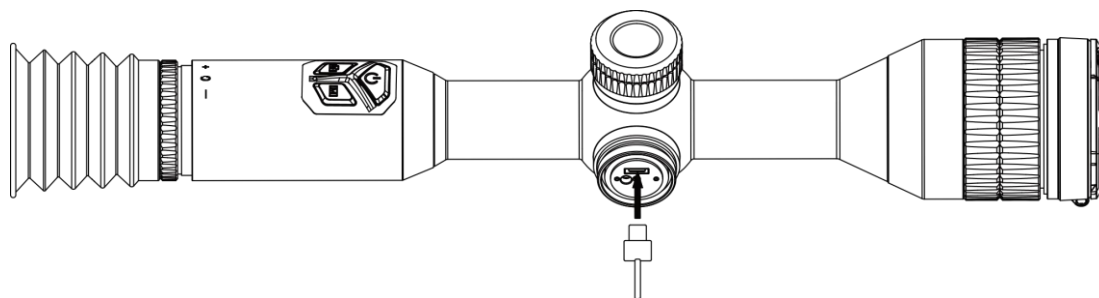
#### 2.2.1 Instrucciones sobre la batería

El dispositivo viene con dos baterías recargables de iones de litio integradas y una batería externa no recargable extraíble. La descripción de las baterías se indica a continuación.

Tabla 2-1. Descripción de la batería

Tipo de Batería	Tensión nominal	Capacidad nominal	Tamaño de la batería	Temperatura de funcionamiento
Batería recargable de iones de litio integrada modelo 18650	3,6 Vcc	3350 mAh	23 mm x 67 mm	De -20 °C a 60 °C (De -4 °F a 140 °F)
Batería externa no recargable extraíble tipo CR123A	3 VCC	1600 mAh	16,5 mm x 34 mm	De -20 °C a 60 °C (De -4 °F a 140 °F)



## Nota

- No cargue la batería extraíble que viene en el paquete.
  - Instale la pila botón extraíble antes de que se agote la batería integrada, de lo contrario no podrá encender el dispositivo. Si esto le ocurre accidentalmente, cargue el dispositivo a menos durante 1 hora.
  - Retire la batería externa no va a utilizar el dispositivo durante un periodo de tiempo prolongado.
- 

## 2.2.2 Colocación de la batería

Inserte la pila dentro del compartimiento.

### Pasos

1. Gire la tapa de la batería en sentido antihorario para aflojarla.



Figura 2-2 Aflojar la tapa

2. Introduzca la batería dentro del compartimiento con el polo positivo hacia adentro.

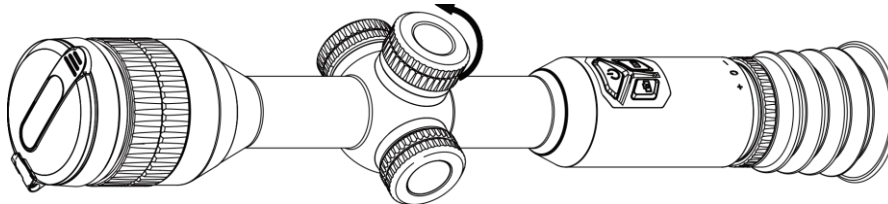

Figura 2-3 Instalar la batería

3. Gire la tapa de la batería en sentido horario para apretarla.



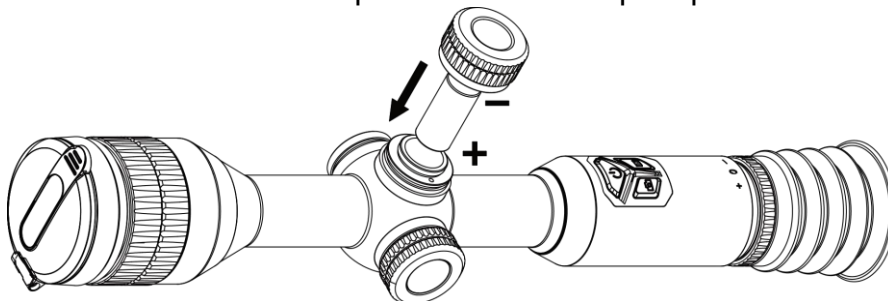

Figura 2-4 Apretar la tapa

## 2.3 Encender/apagar

### Encendido

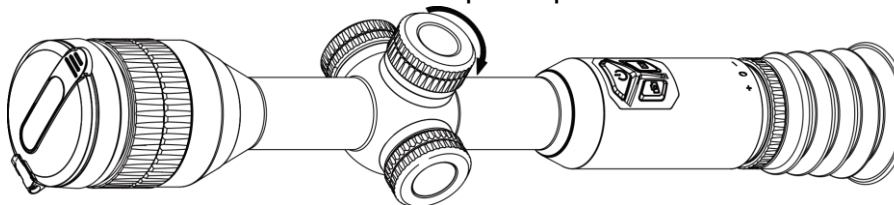
Cuando la batería tenga carga suficiente, mantenga  pulsado para encender el dispositivo.

### Apagar

Con el dispositivo encendido, mantenga pulsado  para apagar el dispositivo.

---



### Nota

- Cuando apague el dispositivo, aparecerá una cuenta atrás de apagado. Puede pulsar cualquier botón para interrumpir la cuenta atrás y cancelar el apagado.
  - Cuando el apagado sea porque la batería tiene poca carga, no se podrá cancelar.
- 



### Apagado automático

Es posible establecer la hora de apagado automático de su dispositivo.

### Pasos

1. Mantenga la rueda pulsada para entrar en el menú.
  2. Entre en  **Ajustes generales**, seleccione  y, a continuación, gire la rueda para seleccionar el tiempo para el apagado automático que sea necesario.
  3. Mantenga la rueda pulsada para guardar y salir.
- 

### Nota

- Observe el icono de la batería para ver su estado.  indica que la batería está totalmente cargada,  que la batería está baja y  indica que la carga de la batería es anómala.
  - Cuando aparezca el aviso de poca carga, cargue la batería.
  - El apagado automático tiene efecto cuando el dispositivo entra en modo de espera y no está conectado a la aplicación HIKMICRO Sight a la vez.
  - La cuenta atrás del apagado automático volverá a empezar cuando el dispositivo vuelva a entrar en modo en espera o si el dispositivo se reinicia.
- 

## 2.4 Montar el dispositivo en un riel

### Pasos

1. Desmonte la parte superior de los anillos de la abrazadera con la llave Allen.
-

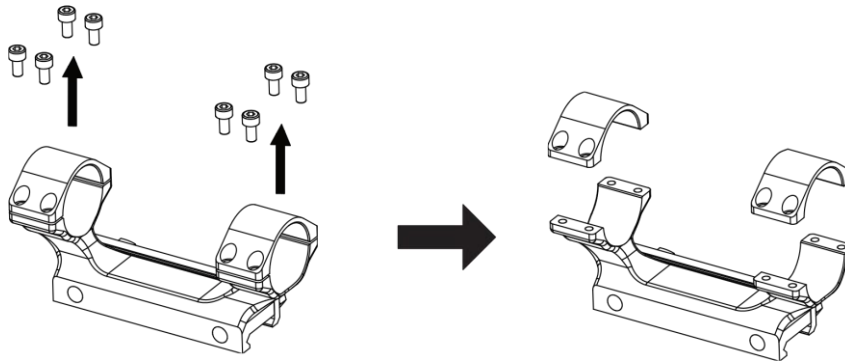

**Figura 2-5 Desatornillar la parte superior de la abrazadera**

2. Coloque el dispositivo sobre la parte inferior de la abrazadera y alinee los orificios de la parte superior de los anillos con los de la parte inferior.

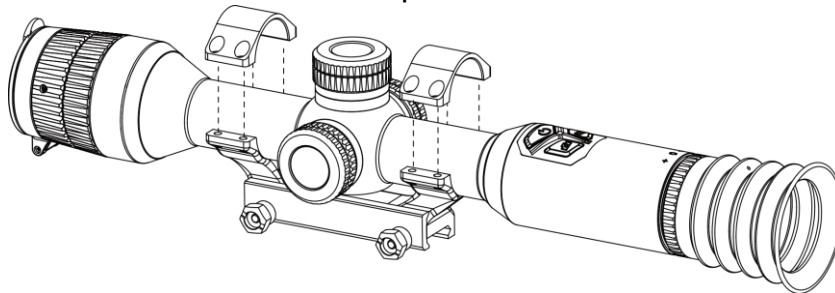

**Figura 2-6 Colocar el dispositivo en la abrazadera**

3. Inserte y apriete los tornillos.

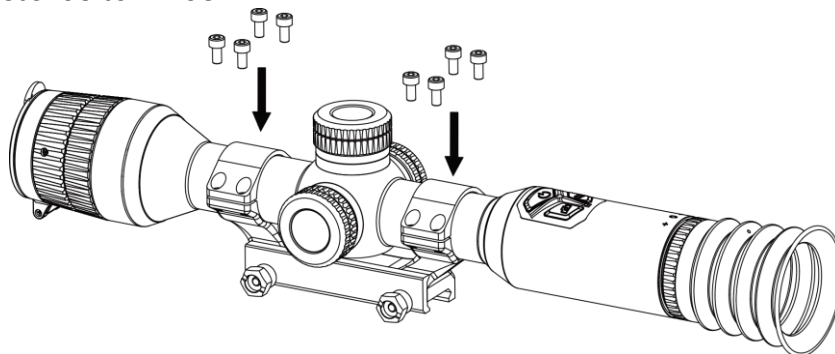

**Figura 2-7 Apretar los tornillos**

4. Afloje los tornillos situados en parte inferior de la abrazadera.

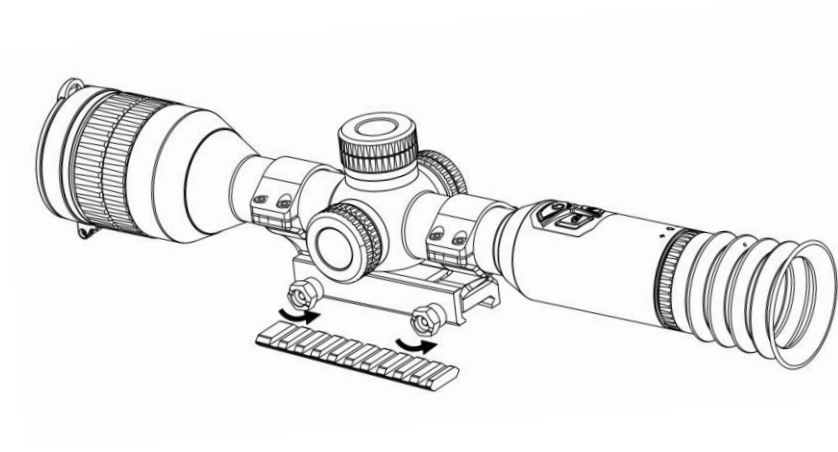

**Figura 2-8 Aflojar los tornillos**

5. Coloque la parte inferior de la abrazadera en el riel, y apriete los tornillos de la abrazadera. Asegúrese de que el dispositivo permanece nivelado.

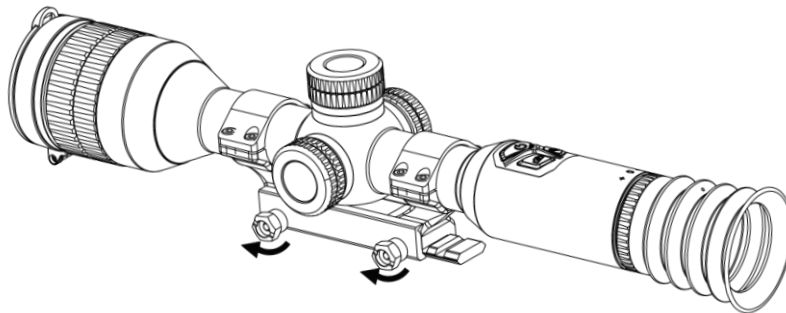

**Figura 2-9 Apretar los tornillos**

---

**Nota**

- El anillo puede variar dependiendo del modelo. Por favor, consulte la documentación que corresponda al producto en cuestión.
  - La abrazadera se debe adquirir por separado.
  - Utilice una gamuza que no suelte pelusa para limpiar la base del dispositivo y la guía.
- 

## 2.5 Descripción del menú

Con el dispositivo encendido, mantenga la rueda pulsada para mostrar el menú. En el menú, puede girar la rueda para seleccionar las funciones, púlsela para configurar la función seleccionada y manténgala pulsada para salir del menú.



Figura 2-10 Menú del dispositivo

## 2.6 Conexión de la aplicación

Conecte el dispositivo a la aplicación HIKMICRO Sight mediante un punto de acceso y podrá capturar imágenes, grabar vídeo o configurar parámetros desde su teléfono.

### Pasos

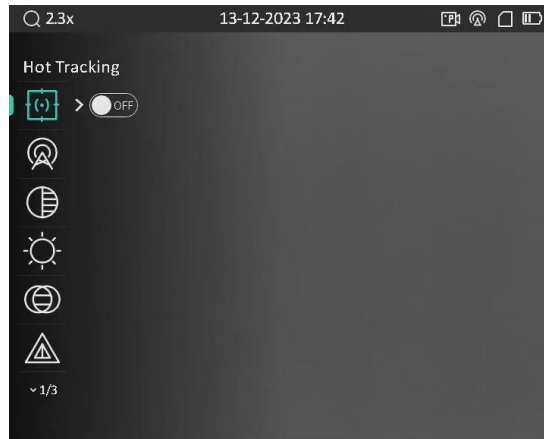
1. Busque la aplicación HIKMICRO Sight en App Store (dispositivos iOS) o en Google Play™ (dispositivos Android) para descargarla. Alternativamente, puede escanear el código QR para descargarla e instalarla.



Sistema Android



Sistema iOS

2. Mantenga la rueda pulsada para ver el menú.
3. Gire la rueda para seleccionar  y púlsela para entrar en la interfaz de ajustes.
4. Gire la rueda hasta seleccionar **Punto acceso wifi**. La función de punto de acceso wifi se activará.
5. Active el wifi de su teléfono y conéctese al punto de acceso wifi del dispositivo.
  - Nombre del punto de acceso: HIK-IPTS Núm. de serie
  - Contraseña del punto de acceso wifi: Núm. de serie
6. Abra la aplicación y conecte el teléfono con el dispositivo. Podrá ver la interfaz del dispositivo en su teléfono.

## Nota

El dispositivo no se podrá conectar con la aplicación si introduce una contraseña errónea varias veces. Consulte *Restaurar dispositivo* para restablecer el dispositivo y vuelva a conectar la aplicación.

---

## 2.7 Estado del firmware

### 2.7.1 Comprobar el estado del firmware

#### Pasos

1. Abra HIKMICRO Sight y conecte el dispositivo a la aplicación.
2. Compruebe si hay alguna solicitud de actualización en la interfaz de gestión del dispositivo. Si no hay ninguna solicitud de actualización, el firmware instalado es la última versión. Si hay un punto rojo, el firmware no es la última versión.



Figura 2-11 Comprobación del estado del firmware

3. (Opcional) Si el firmware no es la última versión, actualice el dispositivo. Consulte *Actualizar el dispositivo*.

### 2.7.2 Actualizar el dispositivo

#### Actualizar dispositivo mediante la aplicación HIKMICRO Sight

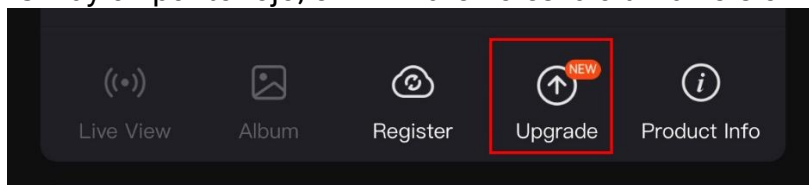
#### Pasos

1. Abra HIKMICRO Sight y conecte el dispositivo a la aplicación.
2. Pulse el aviso de actualización para entrar en la interfaz de actualización del dispositivo.
3. Toque **Actualizar** para iniciar la actualización.

---

## Nota

La operación de actualización puede variar debido a las actualizaciones continuas. Tome la versión real de la aplicación como referencia.

---

## Actualizar el dispositivo usando un PC

### Antes de comenzar

Primero, obtenga el paquete de actualización.

### Pasos

1. Conecte el dispositivo a su PC mediante el cable.
2. Abra la unidad de disco detectada, copie el archivo de actualización y péguelo en el directorio raíz del dispositivo.
3. Desconecte el dispositivo del PC.
4. Reinicie el dispositivo y este se actualizará automáticamente. Podrá ver el progreso de la actualización en la interfaz principal.

---

### Precaución

Durante la transmisión del paquete de actualización, asegúrese de que el dispositivo esté conectado al PC. De lo contrario, podría causar un fallo innecesario, daños en el firmware, etc.

---

## 2.8 Puesta a cero (Descripción general)

Puede activar la retícula para ver la posición del objetivo. Las funciones Congelar y Zoom pueden ayudar a ajustar la retícula con precisión. Consulte *Puesta a cero* para conocer las instrucciones detalladas.



Figura 2-12 Puesta a cero

## Capítulo 3 Configuración de imagen

### 3.1 Ajuste de la dioptría

#### Pasos

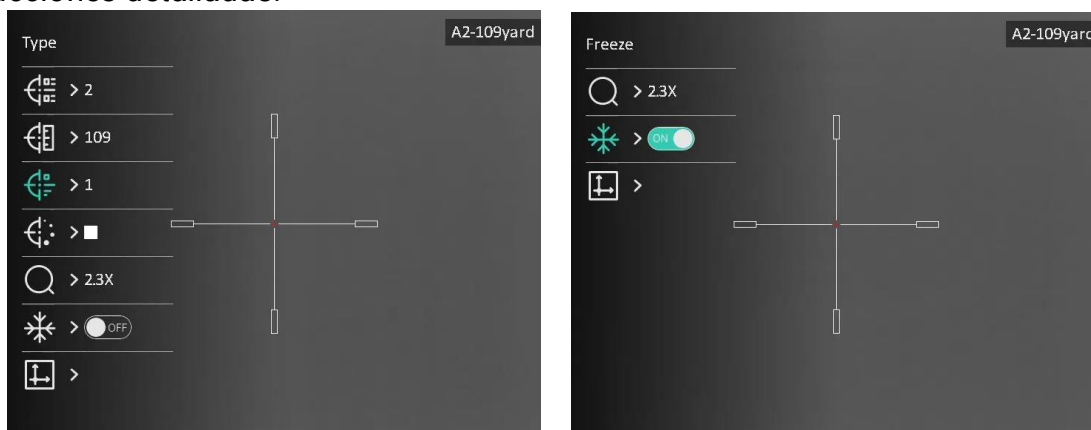
1. Encienda el dispositivo.
2. Abra la tapa de la lente.
3. Sujete el dispositivo y asegúrese de que el ocular cubre por completo el ojo.
4. Ajuste la rueda de ajuste de dioptrías hasta que el texto o la imagen de visualización en pantalla se vean con claridad.



Figura 3-1 Ajuste de la dioptría

---

#### Nota

Al ajustar las dioptrías, NO toque la superficie de la lente para evitar que se manche.

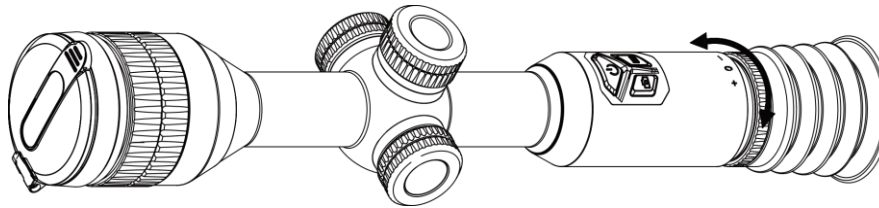
---

### 3.2 Ajuste del enfoque

#### Pasos

1. Encienda el dispositivo y abra la cubierta de la lente.
2. Sujete el dispositivo y asegúrese de que el ocular cubre por completo el ojo.
3. Ajuste el anillo de enfoque hasta que vea clara la imagen.



Figura 3-2 Ajuste del enfoque

---

#### Nota

Durante el enfoque, no toque la superficie de la lente para evitar mancharla.

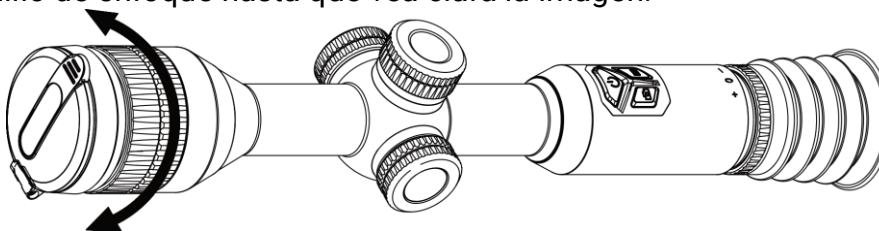
---



### 3.3 Ajuste de brillo

Es posible ajustar el brillo de la pantalla desde el menú.

#### Pasos

1. Mantenga pulsada la rueda para ver el menú.
2. Gire la rueda para seleccionar ☀️ y pulse la rueda para confirmar.
3. Gire la rueda para ajustar el brillo.
4. Mantenga la rueda pulsada para guardar y salir.

### 3.4 Ajuste de contraste

#### Pasos

1. Mantenga pulsada la rueda para ver el menú.
2. Gire la rueda para seleccionar 🎯 y pulse la rueda para confirmar.
3. Gire la rueda para ajustar el contraste.
4. Mantenga la rueda pulsada para guardar y salir.

### 3.5 Ajustar el tono

#### Pasos

1. Mantenga pulsada la rueda para ver el menú.
2. Gire la rueda para seleccionar 🎚️ y pulse la rueda para confirmar.
3. Gire la rueda para seleccionar un tono. Se puede seleccionar **Cálido** y **Frío**.
4. Mantenga la rueda pulsada para guardar y salir.



Figura 3-3 Ajustar el tono

## 3.6 Ajustar la nitidez

### Pasos

1. Mantenga pulsada la rueda para ver el menú.
2. Gire la rueda para seleccionar  y pulse la rueda para confirmar.
3. Gire la rueda para ajustar la nitidez.
4. Mantenga la rueda pulsada para guardar y salir.



Figura 3-4 Comparación de nitidez

## 3.7 Seleccionar el modo de la escena

Puede seleccionar el modo de escena adecuado de acuerdo con la escena real que esté usando para mejorar el efecto de visualización.

### Pasos

1. Mantenga pulsada la rueda para ver el menú.
2. Gire la rueda para seleccionar  y pulse la rueda para confirmar.
3. Gire la rueda para cambiar los modos de escena.
  - **Reconocimiento**: el modo de reconocimiento se recomienda en la escena normal.
  - **Selva**: el modo jungla se recomienda en un entorno de caza.
4. Mantenga la rueda pulsada para guardar los ajustes y salir.

## 3.8 Establecer paletas

Es posible seleccionar diferentes paletas para visualizar la misma escena con diferentes efectos. Desde la interfaz de vista en directo, pulse  para cambiar entre paletas.

### Blanco vivo

Las zonas calientes aparecen coloreadas en la imagen. Cuanto mayor es la temperatura, más claro es el color.



### Negro vivo

Las zonas calientes aparecen coloreadas en negro en la imagen. Cuanto mayor es la temperatura, más oscuro es el color.



### Rojo vivo

Las zonas calientes aparecen coloreadas en rojo en la imagen. Cuanto mayor es la temperatura, más rojo es el color.



### Fusión





De la temperatura alta a la baja, la imagen se colorea de blanco, amarillo, rojo, rosa a morado.



### 3.9 Corrección de campo plano

Esta función puede corregir la falta de uniformidad de la pantalla.

#### Pasos

1. Mantenga la rueda pulsada para ver el menú.
2. Vaya a  **Ajustes de función** y seleccione  **Calib. de imagen**.
3. Gire la rueda para cambiar los modos de calibración de imagen, y pulse la rueda para confirmar.
  - **Corrección automática de FFC:** El dispositivo calibra automáticamente la imagen según el horario establecido al encender la cámara.
  - **FFC manual:** En la interfaz de vista en directo, mantenga pulsado  para iniciar la calibración.
  - **Externo:** Cubra la tapa de la lente y, a continuación, mantenga pulsado  en la vista en directo para activar la calibración en la interfaz de vista en directo.
4. Mantenga la rueda pulsada para guardar los ajustes y salir.

---

#### **Nota**



Se iniciará una cuenta atrás antes de que el dispositivo realice la corrección FFC automáticamente.

---

## 3.10. Corrección de píxeles defectuosos

El dispositivo puede corregir los píxeles defectuosos de la pantalla.

### Pasos

1. Mantenga la rueda pulsada para ver el menú.
2. Seleccione  **Ajustes de función**, y pulse la rueda para entrar en la interfaz de configuración.
3. Seleccione , y pulse la rueda para entrar en la interfaz de configuración de CPD.
4. Pulse la rueda para seleccionar el eje **X** o **Y**. Gira la rueda para establecer las coordenadas, hasta que el cursor alcance el píxel defectuoso. Si selecciona **X**, el cursor se mueve a izquierda y derecha; y si selecciona **Y**, el cursor se mueve arriba y abajo. Pulse la rueda de nuevo para finalizar la configuración.
5. Pulse la rueda dos veces para corregir el píxel muerto.
6. Mantenga la rueda pulsada para guardar y salir.

---

### Nota

- Es posible ampliar el píxel defectuoso seleccionado y visualizarlo en la parte derecha de la interfaz.



Figura 3-5 Corrección del Pixel defectuoso

- Si desde el OSD de la pantalla se bloquea el píxel defectuoso, desplace el cursor hasta que alcance el píxel defectuoso y, a continuación, el dispositivo efectuará automáticamente una réplica de la pantalla.
- 

## 3.11 Ajustar el zoom digital

Desde la interfaz de vista en directo, gire la rueda para cambiar el índice del zum digital del

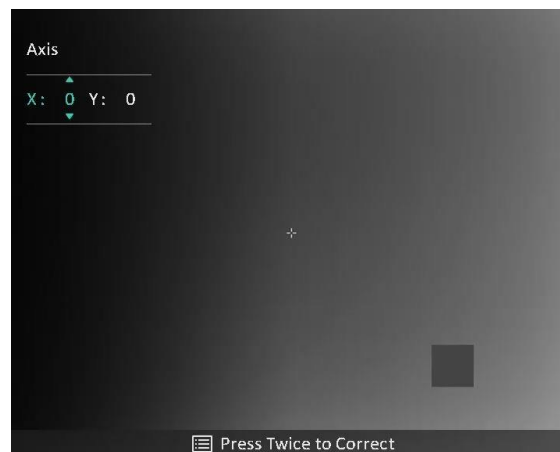
dispositivo. Puede configurar el modo de zoom como se indica a continuación.

### Pasos

1. En el menú, seleccione  y pulse la rueda para confirmar.
2. Gire la rueda para seleccionar un modo de zum. Se puede seleccionar **Continuo** y **Múltiple**.
  - **Continua**: Desde la interfaz de vista en directo, gire la rueda para ampliar o reducir la imagen en incrementos continuos de 0.1x.
  - **Múltiple**: Desde la interfaz de vista en directo, gire la rueda para establecer el índice de zum en 1x, 2x, 4x o 8x.
3. Mantenga la rueda pulsada para guardar y salir.

---

### Nota

Al cambiar el ratio de zoom digital, la interfaz de arriba a la izquierda muestra la ampliación real (ampliación real = ampliación óptica de la lente × ratio de zoom digital). Por ejemplo, la ampliación óptica de la lente es 2,3x y el ratio de ampliación digital es 2x, por lo que el ratio de ampliación real es 4,6x.

---

## 3.12 Establecer el modo de imagen en imagen (PIP)

### Pasos

1. Mantenga la rueda pulsada para ver el menú.
2. Seleccione , y pulse la rueda para activarlo. Los detalles se muestran en la parte central superior de la interfaz.
3. Mantenga pulsada la rueda para salir.



Figura 3-6 Establecer el modo de imagen sobre imagen (PiP)

### Nota

- Cuando la retícula esté activada, la vista PiP será el detalle de la retícula. Cuando la retícula está desactivada, la vista PiP será el detalle de la parte central.
  - Si la función PiP está activada, la vista PiP se amplía solamente cuando se ajusta el índice de zum digital.
-

## Capítulo 4 Puesta a cero

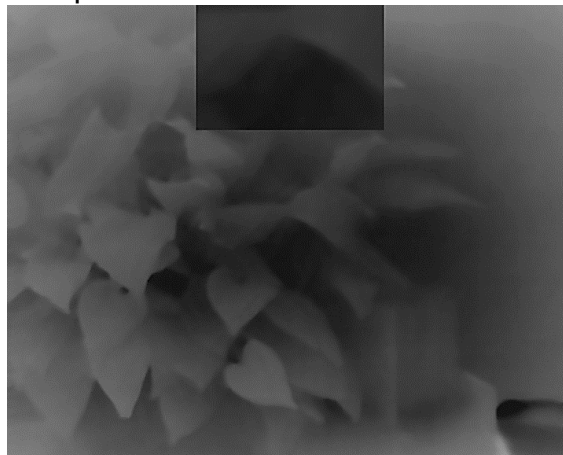
### 4.1 Seleccionar perfil de puesta a cero

Si varios usuarios utilizan el dispositivo, estos pueden configurar y guardar los ajustes de retícula en su perfil correspondiente de puesta a cero.

#### Pasos

1. En el menú, seleccione  y pulse la rueda para confirmar.
2. Gire la rueda para seleccionar un perfil de puesta a cero.
3. Mantenga la rueda pulsada para guardar y salir.

#### Resultado

La parte superior de la imagen muestra la información de la retícula. Por ejemplo, "A2-109yard" significa que está utilizando la retícula n.º 2 del perfil de puesta a cero A y la distancia establecida es de 109 yardas.



Figura 4-1 Uso de retícula

---

#### Nota

Hay 5 perfiles de puesta a cero en total y puede configurar 5 retículas en cada perfil de puesta a cero.

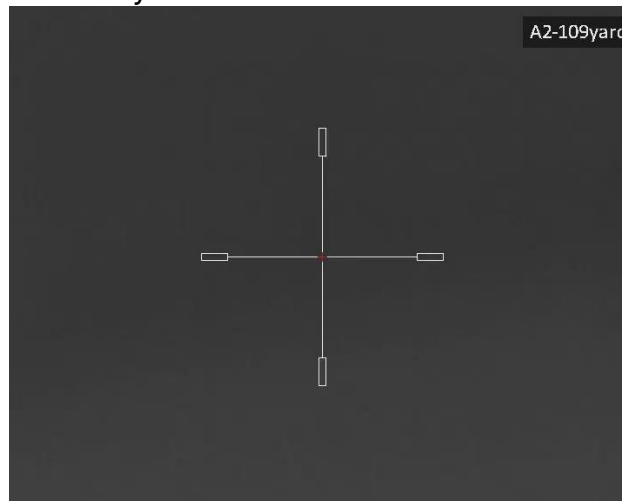
---

### 4.2 Establecer retícula

Puede seleccionar una retícula en el perfil de puesta a cero actual y configurar ajustes







como el tipo, el color y la posición de la retícula.

### Antes de comenzar

Seleccione primero un perfil de puesta a cero.

### Pasos

1. En la interfaz de vista en directo, mantenga pulsada la rueda para que aparezca el menú.
2. Seleccione , y pulse la rueda para entrar en la interfaz de configuración.
3. Seleccione  **Puesta a cero**, y pulse la rueda para confirmar. Gire la rueda para seleccionar un número de retícula. Puede seleccionar **Desact.** para desactivar la retícula.
4. Seleccione  **Tipo** y pulse la rueda para confirmar. Gire la rueda para seleccionar el tipo de retícula. Se pueden seleccionar 10 tipos de retícula.
5. Seleccione  **Color** y pulse la rueda para confirmar. Gire la rueda para seleccionar el color de la retícula. Puede seleccionar entre **Negro, Blanco, Verde y Rojo**.



Figura 4-2 Configurar retícula

6. (Opcional) Repita los pasos del 3 al 5 para establecer otras retículas en este perfil de puesta a cero.

---

### Nota

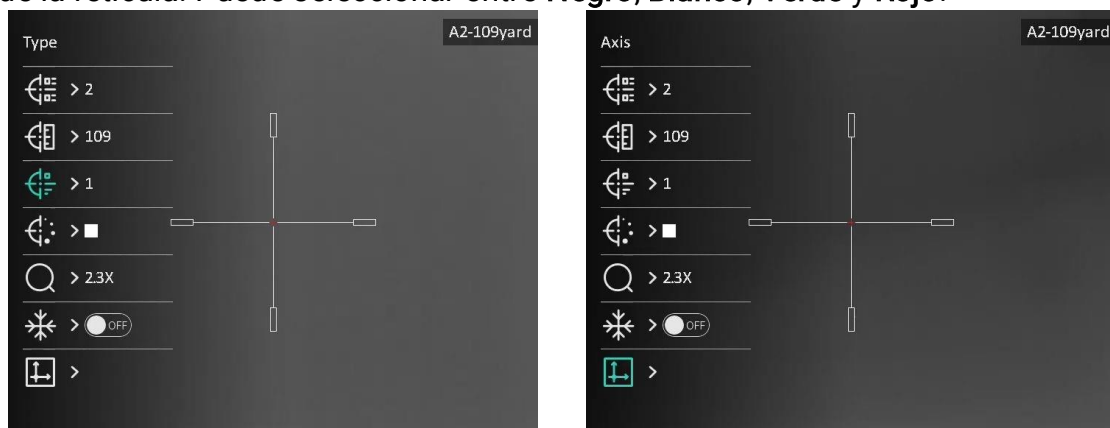
Al cambiar el núm. de retícula, un aviso aparecerá en la interfaz. Seleccione **Aceptar** para guardar los ajustes de la retícula actual.

---

7. Mantenga la rueda pulsada para salir conforme a las indicaciones.
  - **Aceptar:** guardar el ajuste y salir.
  - **Cancelar:** Salir sin guardar los parámetros.

## Nota

- Se pueden configurar 5 retículas en un mismo perfil de puesta a cero.
- Si la función PiP está activada, el blanco enfocado se podrá ampliar en la interfaz.



**Figura 4-3 Efecto PIP en modo de retícula**

- En modo negro vivo y blanco vivo, si configura el color de retícula como blanco o negro, los colores de la retícula se invertirán automáticamente para apuntar mejor al objetivo.

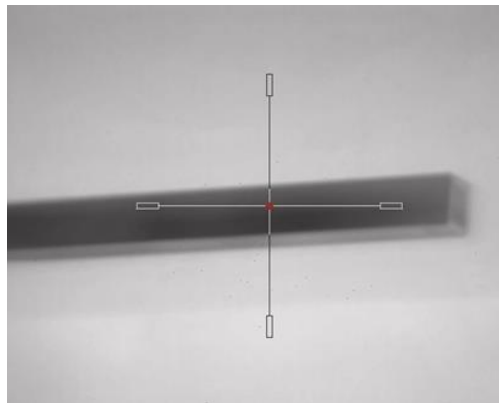

**Figura 4-4 Color de retícula invertido**

---

## 4.3 Corregir retícula

La corrección de retícula le puede ayudar a apuntar al blanco con gran precisión marcando la desviación entre la retícula grande y la pequeña. Las funciones **Congelar** y **Zum** pueden ayudar a ajustar la retícula con más precisión.

### Antes de comenzar

Seleccione primero un perfil de puesta a cero.

### Pasos







1. Desde la interfaz de vista en directo, mantenga pulsada la rueda para visualizar el principal.
2. Seleccione  y pulse la rueda para entrar en la interfaz de configuración de la puesta a cero.
3. Seleccione  **Puesta a cero**, y pulse la rueda para confirmar. Gire la rueda para seleccionar la retícula que quiere corregir.
4. Establezca la distancia al blanco.
  - 1) Gire la rueda para seleccionar  **Distancia**.
  - 2) Pulse la rueda para seleccionar el núm. que quiera cambiar.
  - 3) Gire la rueda para cambiar el número, y pulse la rueda para finalizar la configuración.
5. Seleccione  **Zoom** y pulse la rueda para confirmar. Gire la rueda para establecer el índice de zum digital.
6. Apunte al objetivo y apriete el gatillo. Alinee la retícula con el punto de impacto.
  - 1) Apunte la retícula grande al blanco.
  - 2) Seleccione  **Congelar**. Pulse la rueda para activar la función.
  - 3) Seleccione  **Eje**. Gire la rueda para establecer las coordenadas hasta que la retícula grande quede alineada con el punto de impacto. Si selecciona **X**, la retícula se mueve a izquierda y derecha; y si selecciona **Y**, la retícula se mueve arriba y abajo. Pulse la rueda para finalizar la configuración.



Figura 4-5 Habilitar Congelar

---

### Nota

- Al cambiar el núm. de retícula, un aviso aparecerá en la interfaz. Seleccione **Aceptar** para guardar los ajustes de la retícula actual.
  - Al habilitar la función de congelación en la retícula, podrá ajustar la posición del cursor sobre una imagen congelada. Esta función puede evitar el movimiento de la imagen.
-

7. Mantenga la rueda pulsada para salir de la interfaz conforme a las indicaciones.
  - **Aceptar:** guardar el ajuste y salir.
  - **Cancelar:** Salir sin guardar los ajustes.
8. Apriete el gatillo de nuevo para verificar que punto de mitra está alineado con el punto de impacto.
9. (Opcional) Repita los pasos del 3 al 8 para establecer la posición de otras retículas en este perfil de puesta a cero.

## Capítulo 5 Medir distancia

El dispositivo puede detectar la distancia entre el blanco y la posición de observación.

### Antes de comenzar

Cuando vaya a medir la distancia, conserve la posición corporal y la mano lo más estática posible. De lo contrario, la precisión podría verse afectada.

### Pasos

1. Mantenga la rueda pulsada para ver el menú.
2. Gire la rueda para seleccionar  y púlsela para acceder a la interfaz de configuración.
3. Establezca los parámetros del blanco.
  - 1) Gire la rueda para seleccionar el objetivo entre **Ciervo, Lobo gris, Oso pardo** y **Personalizado**.
  - 2) Pulse y gire la rueda para establecer la altura del blanco.

---

### Nota

La altura disponible abarca desde 0,1 m hasta 9,0 m.

---

- 3) Pulse la rueda para confirmar.
- 4) Mantenga la rueda pulsada para guardar los ajustes y regresar a la interfaz de medición de distancia.
4. Alinee el centro de la marca superior con el borde de la parte superior del blanco y pulse la rueda para confirmar.
5. Alinee el centro de la marca inferior con el borde de la parte inferior del blanco y pulse la rueda para confirmar.

### Resultado

La parte superior derecha de la imagen mostrará el resultado de la medición de la distancia y la altura del blanco.





Figura 5-1 Resultado de la medición

## Capítulo 6 Ajustes generales

### 6.1 Configuración de OSD

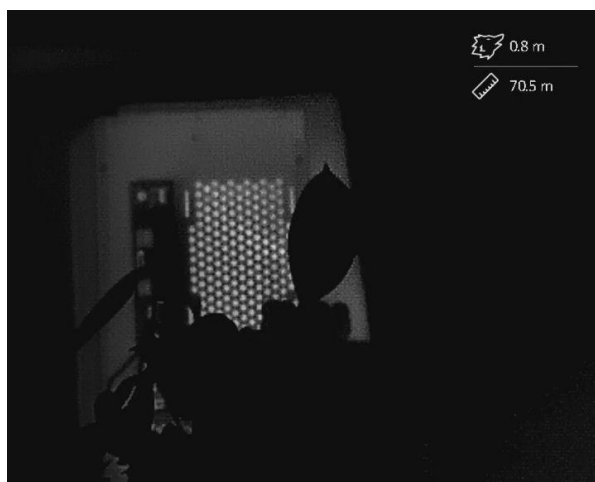
Puede elegir visualizar la información de visualización en pantalla en la interfaz de vista en directo.

#### Pasos

1. Mantenga la rueda pulsada para ver el menú.
2. Entre en  **Ajustes de función**, y seleccione .
3. Pulse la rueda para entrar en la interfaz de configuración. Gire la rueda para seleccionar la información OSD que desee mostrar u ocultar.
4. Pulse la rueda para habilitar o inhabilitar la información de visualización en pantalla seleccionada.
5. Mantenga la rueda pulsada para guardar y salir.

---

#### Nota



Solo cuando la función de presentación de datos en pantalla (OSD) esté activada, se podrá visualizar otra información OSD.

---

### 6.2 Establecer el logotipo de la marca

Es posible añadir el logotipo de la marca en la interfaz de la vista en directo, en las capturas y vídeos.

#### Pasos

1. Mantenga la rueda pulsada para ver el menú.
2. Entre en  **Ajustes de función**, y seleccione .
3. Presione la rueda para activar el **Logotipo de la marca**.
4. Mantenga la rueda pulsada para guardar los ajustes y salir.

#### Resultado

El logotipo de la marca se mostrará en la parte inferior izquierda de la imagen.





Figura 6-1 Visualización del logotipo de la marca

### 6.3 Prevención de quemaduras

Evite la luz directa del sol y active la función de Prevención de quemaduras para reducir el riesgo de averiar el sensor debido al calor.

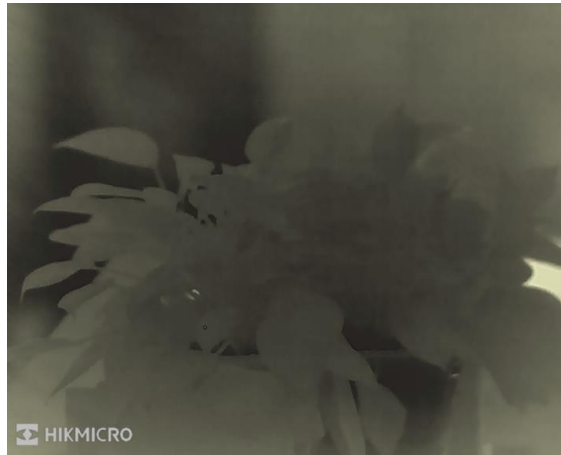
#### Pasos

1. Mantenga la rueda pulsada para ver el menú.
2. Entre en  **Ajustes de función**, y seleccione .
3. Pulse la rueda para activar o desactivar la función de **prevención de quemaduras**.
4. Mantenga la rueda pulsada para guardar los ajustes y salir.

### 6.4 Capturar vídeos

#### 6.4.1 Capturar imágenes

Desde la interfaz de vista en directo, pulse  para capturar la imagen.

---

#### Nota

Cuando captura la imagen, esta se queda congelada durante 1 segundo y aparece un aviso en la pantalla.

Para exportar las imágenes capturadas, consulte *Exportar archivos*.

---

#### 6.4.2 Configuración de audio

Si se activa la función de audio, el vídeo se grabará con sonido. Si aparece mucho ruido en



el vídeo, es posible desactivar esta función.

### Pasos

1. Mantenga la rueda pulsada para ver el menú.
2. Gire la rueda para seleccionar  y pulse la rueda para activar o desactivar esta función.
3. Mantenga la rueda pulsada para guardar y salir.

## 6.4.3 Grabar vídeos

### Pasos

1. Desde la interfaz de vista en directo, mantenga pulsado  para empezar a grabar. El tiempo de grabación aparece en la esquina superior izquierda de la imagen.



Figura 6-2 Iniciar grabación

2. Mantenga pulsado  de nuevo para detener la grabación.

### Qué hacer a continuación

Para exportar los archivos de grabación, consulte *Exportar archivos*.

## 6.4.4 Pregrabar vídeo

Tras habilitar esta función, el dispositivo puede grabar automáticamente 7 segundos antes y después de la activación del retroceso.

### Pasos

1. Mantenga la rueda pulsada para ver el menú.
2. Gire la rueda para seleccionar .
3. Pulse la rueda para activar/desactivar esta función.

4. Mantenga la rueda pulsada para guardar y salir.

### Nota

Si el dispositivo retrocede continuamente, el aparato grabará los 7 segundos anteriores al primer retroceso hasta los 7 segundos posteriores al último retroceso.

---

### Qué hacer a continuación

Para exportar los archivos de grabación, consulte *Exportar archivos*.

## 6.5 Seguimiento de calor

El dispositivo puede detectar el punto de temperatura más alta de la escena y marcarlo en la pantalla.

### Pasos

1. Mantenga la rueda pulsada para ver el menú.
2. Gire la rueda para seleccionar  y púlsela para marcar el punto de la temperatura más alta.
3. Mantenga la rueda pulsada para guardar los ajustes y salir.

### Resultado



Cuando la función está activada, el icono  aparece en el punto de la temperatura más alta. Cuando la escena cambia, el icono  se desplaza.



Figura 6-3 Seguimiento de calor

## 6.6 Exportar archivos

### 6.6.1 Exportar archivos con HIKMICRO Sight

Es posible acceder a los álbumes del dispositivo y exportar archivos a su teléfono mediante la aplicación HIKMICRO Sight.

#### Antes de comenzar

Instale HIKMICRO Sight en su teléfono móvil.

#### Pasos

1. Abra HIKMICRO Sight y conecte el dispositivo a la aplicación. Consulte *Conexión de la aplicación*.
2. Toque en **Multimedia** para acceder a los álbumes del dispositivo.



Figura 6-4 Acceso a los álbumes del dispositivo

3. Toque en **Local** o en **Dispositivo** para ver las fotos y los vídeos.
  - **Local**: Podrá ver los archivos previos en la aplicación.
  - **Dispositivo**: Podrá ver los archivos del dispositivo actual.

---

#### Nota

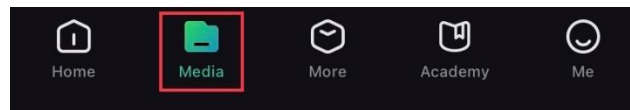
Las fotos y los vídeos podrían no visualizarse en **Dispositivo**. Tire hacia abajo para actualizar la página.

---

4. Toque para seleccionar un archivo, y toque en **Descargar** para exportar el archivo a los álbumes locales de su teléfono móvil.



Figura 6-5 Exportar archivos

---

#### Nota

- Vaya a Yo → Acerca de → Manual de usuario en la aplicación para ver más operaciones detalladas.
- También puede acceder a los álbumes del dispositivo tocando en el icono de la parte inferior izquierda de la interfaz de vista en directo.
- La operación de exportación puede ser diferente debido a las actualizaciones de la

aplicación. Tome la versión real de la aplicación como referencia.

---

### 6.6.2 Exportar archivos usando un PC

Esta función se utiliza para exportar los vídeos grabados y las imágenes capturadas.

#### Antes de comenzar

- Asegúrese de que el dispositivo esté encendido cuando conecte el cable.
- Retire la pila del dispositivo antes de conectarlo al ordenador o, de lo contrario, podría dañar el dispositivo.

#### Pasos

1. Conecte el dispositivo al PC con un cable USB tipo C.
2. Abra el explorador de archivos del ordenador y seleccione el disco del dispositivo. Acceda a la carpeta **DCIM** y encuentre la carpeta con el nombre del año y mes de la captura. Por ejemplo, si capturó una imagen o grabó un vídeo en junio de 2022, entre en la carpeta **DCIM** → **202206** para encontrar la imagen o el vídeo.
3. Seleccione y copie los archivos al PC.
4. Desconecte el dispositivo del PC.

---



#### Nota

- Cuando el dispositivo está conectado al PC seguirá mostrando imágenes, pero las funciones de grabación, captura de imágenes y punto de acceso estarán inhabilitadas.
  - Cuando conecte el dispositivo al PC por primera vez, se instalará automáticamente el programa de la unidad.
-

## Capítulo 7 Configuración del sistema



### 7.1 Ajustar fecha

#### Pasos

1. Mantenga la rueda pulsada para ver el menú.
2. Vaya a  **Ajustes generales** y seleccione .
3. Pulse la rueda para entrar en la interfaz de configuración.
4. Pulse la rueda para seleccionar el año, el mes o el día y gírela para cambiar el número.
5. Mantenga la rueda pulsada para guardar los ajustes y salir.

### 7.2 Sincronización de hora



#### Pasos

1. Mantenga la rueda pulsada para ver el menú.
2. Vaya a  **Ajustes generales** y seleccione .
3. Pulse la rueda para entrar en la interfaz de configuración.
4. Gire la rueda para cambiar el sistema de reloj. Es posible seleccionar relojes de 24 y 12 horas. Si selecciona el reloj de 12 horas, pulse y gire la rueda para seleccionar AM o PM.
5. Pulse la rueda para seleccionar la hora o los minutos y gírela para cambiar el número.
6. Mantenga la rueda pulsada para guardar los ajustes y salir.

### 7.3 Configuración del idioma

Con esta función es posible seleccionar el idioma de presentación del dispositivo.



#### Pasos

1. Mantenga la rueda pulsada para ver el menú.
2. Vaya a  **Ajustes generales** y seleccione .
3. Pulse la rueda para entrar en la interfaz de configuración del idioma.
4. Gire la rueda para seleccionar el idioma que desee y púlsela para confirmar.
5. Mantenga la rueda pulsada para guardar los ajustes y salir.

### 7.4 Configuración de unidad



Puede cambiar la unidad de medida de la función de medición de distancia.

### Pasos

1. Mantenga la rueda pulsada para ver el menú.
2. Vaya a  **Ajustes generales** y seleccione .
3. Pulse la rueda para entrar en la interfaz de configuración de unidades.
4. Gire la rueda para seleccionar la unidad que necesite. Puede seleccionar yardas y metros.
5. Mantenga la rueda pulsada para guardar los ajustes y salir.



## 7.5 Visualizar la información del dispositivo

### Pasos

1. Mantenga la rueda pulsada para ver el menú.
2. Vaya a  **Ajustes generales** y seleccione .
3. Pulse la rueda para confirmar. Podrá ver información sobre el dispositivo como la versión y el n.º de serie.
4. Mantenga la rueda pulsada para guardar los ajustes y salir.

## 7.6 Restaurar dispositivo

### Pasos

1. Mantenga la rueda pulsada para ver el menú del dispositivo.
2. Vaya a  **Ajustes generales** y seleccione .
3. Pulse la rueda para restaurar el dispositivo con los parámetros predeterminados conforme a las indicaciones.

## Capítulo 8 Preguntas frecuentes

### 8.1 ¿Por qué está apagado el monitor?

Revise si el dispositivo tiene suficiente batería. Compruebe el monitor después de cargar el dispositivo durante 5 minutos.

### 8.2 La imagen no es clara, ¿cómo puedo ajustarla?

Ajuste el anillo de dioptrías o el anillo de enfoque hasta que vea clara la imagen. Consulte *Ajuste de la dioptría* o *Ajuste del enfoque*.

### 8.3 No puedo capturar imágenes ni grabar vídeos. ¿Cuál es el problema?

Compruebe los elementos siguientes.

- El dispositivo está conectado al PC. Las funciones de captura de imagen o grabación de vídeo están inhabilitadas en el estado actual.
- El espacio de almacenamiento está lleno.
- El dispositivo tiene suficiente batería.

### 8.4 ¿Por qué el ordenador no identifica el dispositivo?

Compruebe los elementos siguientes.

- El dispositivo está conectado al PC con el cable USB suministrado.
- Si utiliza otro cable USB, asegúrese de que la longitud del cable no supera 1 m.

## Instrucciones de seguridad



Estas instrucciones están destinadas a garantizar que el usuario pueda utilizar el producto correctamente para evitar peligros o pérdidas materiales. Lea detenidamente toda la información de seguridad antes de usar el dispositivo.

### Leyes y normativas

El uso del producto ha de cumplir estrictamente con las normas de seguridad eléctrica locales.

### Convenciones de símbolos

Los símbolos que se pueden encontrar en este documento se definen del siguiente modo.

Símbolo	Descripción
 <b>Peligro</b>	Indica una situación peligrosa que, de no evitarse, ocasionará o podría ocasionar lesiones de importancia o incluso la muerte.
 <b>Precaución</b>	Indica una situación potencialmente peligrosa que, de no evitarse, podría ocasionar daños de material, pérdida de datos, deterioro del rendimiento u otros resultados imprevistos.
 <b>Nota</b>	Ofrece información adicional para destacar o complementar puntos importantes del texto principal.

### Transporte

- Guarde el dispositivo en su paquete original o en uno similar cuando lo transporte.
- Guarde el embalaje para uso futuro. En el caso de que ocurra algún fallo, deberá devolver el dispositivo a la fábrica con el envoltorio original. En caso de transporte sin el envoltorio original podría resultar en daños en el dispositivo y la empresa no se hará responsable.
- No deje caer el producto ni lo someta a impactos físicos. Mantenga el dispositivo alejado de interferencias magnéticas.

### Fuente de alimentación

- Debe adquirir el cargador por su cuenta. La tensión de entrada debe cumplir con el límite de la fuente de alimentación (5 VCC, 2 A) según el estándar IEC61010-1 o IEC 62368-1. Consulte las especificaciones técnicas para obtener información detallada.
- Asegúrese de que el enchufe esté correctamente conectado a la toma de corriente.
- NO conecte múltiples dispositivos a un mismo adaptador de corriente, para evitar el sobrecalentamiento y los riesgos de incendio por sobrecarga.
- La fuente de alimentación debe cumplir con los requisitos de fuente de alimentación limitada o PS2 conforme a la norma IEC 62368-1.



### Batería

- La batería integrada es del tipo 18650 con placa de protección, y el tamaño de la batería debe ser de 23 × 67 mm. La tensión nominal y la capacidad son de 3,6 VCC/3350 mAh.
- La pila botón extraíble es del tipo CR123A, con una tensión nominal y una capacidad de 3 Vcc y 1600 mAh.
- Para almacenar la batería durante un periodo prolongado, compruebe que esté completamente cargada cada medio año para garantizar la calidad de la misma. De lo contrario, podrían ocurrir daños.
- **PRECAUCIÓN:** Riesgo de explosión si se reemplaza la batería por otra de tipo incorrecto.
- La batería integrada no puede ser desmontada. Póngase en contacto con el fabricante para solicitar las reparaciones necesarias.
- Asegúrese de que durante la carga, la temperatura de la batería está entre 0 °C y 45 °C.
- Una sustitución inadecuada de la batería por otra de tipo incorrecto podría inhabilitar alguna medida de protección (por ejemplo, en el caso de algunas baterías de litio).
- No arroje la batería al fuego ni la meta en un horno caliente, ni intente aplastar o cortar mecánicamente la batería, ya que podría explotar.
- No deje la batería en lugares con temperaturas extremadamente altas, ya que podría explotar o tener fugas de líquido electrolítico o gas inflamable.
- No permita que la batería quede expuesta a una presión de aire extremadamente baja, ya que podría explotar o tener fugas de líquido electrolítico o gas inflamable.
- Deshágase de las baterías usadas conforme a las instrucciones.
- Confirme que no haya material inflamable a menos de 2 m del cargador durante la carga.
- NO deje la batería al alcance de los niños.
- NO se trague la batería para evitar quemaduras químicas.

### Mantenimiento

- Si el producto no funciona correctamente, por favor, póngase en contacto con su distribuidor o con el centro de servicio técnico más próximo. No nos haremos responsables de los problemas derivados de una reparación o mantenimiento no autorizados.
- Limpie suavemente el dispositivo con una gamuza limpia con una pequeña cantidad de etanol, si fuese necesario.
- Si se utiliza el equipo de una manera no especificada por el fabricante, la protección del dispositivo podría verse mermada.
- Limpie las lentes con un paño suave y seco o papel para limpiar cristales para evitar arañazos.

### Entorno de uso

- Compruebe que el entorno de uso se adapte a los requisitos del dispositivo. La

temperatura de funcionamiento estará entre los -30 °C y los 55 °C, con una humedad relativa entre el 5 y el 95 %.

- NO exponga el dispositivo a radiaciones electromagnéticas o entornos polvorientos.
- NO oriente la lente hacia el sol ni a otras luces brillantes.
- Coloque el dispositivo en un entorno seco y con buena ventilación.
- Cuando utilice equipos láser, asegúrese de que el objetivo del dispositivo no quede expuesto al rayo láser ya que podría quemarse.
- Evite instalar el equipo sobre superficies sometidas a vibraciones o en lugares donde pueda sufrir golpes (la negligencia puede ocasionar daños en el equipo).

### **Emergencia**

Si hay presencia de humo, olores o ruidos procedentes del dispositivo, apague la alimentación inmediatamente, desenchufe el cable de alimentación y contacte con el servicio técnico.

### **Dirección de fabricación**

Habitación 313, Unidad B, Edificio 2, Carretera de Danfeng 399, Subdistrito de Xixing, Distrito de Binjiang, Hangzhou, Zhejiang 310052, China  
Hangzhou Microimage Software Co., Ltd.

**AVISO DE CONFORMIDAD:** Los productos de las series térmicas podrían estar sujetos a controles de exportación en algunos países o regiones; entre ellos, por ejemplo, los Estados Unidos, la Unión Europea, el Reino Unido y/o otros países miembros del Arreglo de Wassenaar. Consulte con algún experto en cumplimiento normativo y legal o con las autoridades gubernamentales locales para cumplir con los requisitos de licencia de exportación necesarios si desea transferir, exportar o reexportar los productos de las series térmicas entre distintos países.

## Información legal

©Hangzhou Microimage Software Co., Ltd. Todos los derechos reservados.

### **Sobre este manual**

Este manual incluye las instrucciones de utilización y gestión del producto. Las figuras, gráficos, imágenes y cualquier otra información que encontrará en lo sucesivo tienen únicamente fines descriptivos y aclaratorios. La información incluida en el manual está sujeta a cambios, sin aviso previo, debido a las actualizaciones de software u otros motivos. Visite el sitio web de HIKMICRO ([www.hikmicrotech.com](http://www.hikmicrotech.com)) para encontrar la última versión de este manual.

Utilice este manual con la guía y asistencia de profesionales capacitados en el soporte del producto.

### **Reconocimiento de marcas comerciales**

 **HIKMICRO** y otras marcas comerciales y logotipos de HIKMICRO son propiedad de HIKMICRO en diferentes jurisdicciones.

Las demás marcas comerciales y logotipos mencionados son propiedad de sus respectivos dueños.

### **AVISOS LEGALES**

EN LA MEDIDA MÁXIMA PERMITIDA POR LAS LEYES APLICABLES, ESTE MANUAL Y EL PRODUCTO DESCRITO –INCLUIDOS SU HARDWARE, SOFTWARE Y FIRMWARE– SE SUMINISTRAN «TAL CUAL» Y «CON TODOS SU FALLOS Y ERRORES». HIKMICRO NO OFRECE GARANTÍAS, EXPLÍCITAS O IMPLÍCITAS, INCLUIDAS, A MODO MERAMENTE ENUNCIATIVO MAS NO LIMITATIVO, AQUELLAS DE COMERCIALIZABILIDAD, CALIDAD SATISFACTORIA O IDONEIDAD PARA UN PROPÓSITO EN PARTICULAR. EL USO QUE HAGA DEL PRODUCTO CORRE BAJO SU ÚNICO RIESGO. EN NINGÚN CASO, HIKMICRO PODRÁ CONSIDERARSE RESPONSABLE ANTE USTED DE NINGÚN DAÑO ESPECIAL, CONSECUENTE, INCIDENTAL O INDIRECTO, INCLUYENDO, ENTRE OTROS, DAÑOS POR PÉRDIDAS DE BENEFICIOS COMERCIALES, INTERRUPCIÓN DE LA ACTIVIDAD COMERCIAL, PÉRDIDA DE DATOS, CORRUPCIÓN DE LOS SISTEMAS O PÉRDIDA DE DOCUMENTACIÓN, YA SEA POR INCUMPLIMIENTO DEL CONTRATO, AGRAVIO (INCLUYENDO NEGLIGENCIA), RESPONSABILIDAD DEL PRODUCTO O EN RELACIÓN CON EL USO DEL PRODUCTO, INCLUSO CUANDO HIKMICRO HAYA RECIBIDO UNA NOTIFICACIÓN DE LA POSIBILIDAD DE DICHOS DAÑOS O PÉRDIDAS.

USTED RECONOCE QUE LA NATURALEZA DE INTERNET IMPLICA RIESGOS DE SEGURIDAD INHERENTES Y QUE HIKMICRO NO TENDRÁ NINGUNA RESPONSABILIDAD POR NINGÚN FUNCIONAMIENTO ANORMAL, FILTRACIONES DE PRIVACIDAD U OTROS DAÑOS RESULTANTES DE ATAQUES CIBERNÉTICOS, ATAQUES DE PIRATAS INFORMÁTICOS, INFECCIONES DE VIRUS U OTROS RIESGOS DE SEGURIDAD PROPIOS DE INTERNET; NO OBSTANTE, HIKMICRO PROPORCIONARÁ EL APOYO TÉCNICO OPORTUNO DE SER NECESARIO.

USTED ACEPTA USAR ESTE PRODUCTO DE CONFORMIDAD CON TODAS LAS LEYES APLICABLES Y SOLO USTED ES EL ÚNICO RESPONSABLE DE ASEGURAR QUE EL USO CUMPLA CON DICHAS LEYES. EN ESPECIAL, USTED ES RESPONSABLE DE USAR ESTE PRODUCTO DE FORMA QUE NO INFRINJA LOS DERECHOS DE TERCEROS, INCLUYENDO, A MODO ENUNCIATIVO, DERECHOS DE PUBLICIDAD, DERECHOS DE PROPIEDAD INTELECTUAL, DERECHOS RELATIVOS A LA PROTECCIÓN DE DATOS Y OTROS DERECHOS RELATIVOS A LA PRIVACIDAD. NO USARÁ ESTE PRODUCTO PARA LA CAZA ILEGAL DE ANIMALES, LA INVASIÓN DE LA PRIVACIDAD O CUALQUIER OTRO PROPÓSITO QUE SEA ILEGAL O PERJUDICIAL PARA EL INTERÉS PÚBLICO. NO UTILIZARÁ ESTE PRODUCTO PARA NINGÚN USO FINAL PROHIBIDO, INCLUYENDO EL DESARROLLO O LA PRODUCCIÓN DE ARMAS DE DESTRUCCIÓN MASIVA, EL DESARROLLO O PRODUCCIÓN DE ARMAS QUÍMICAS O BIOLÓGICAS, NINGUNA ACTIVIDAD EN EL CONTEXTO RELACIONADO CON ALGÚN EXPLOSIVO NUCLEAR O EL CICLO DE COMBUSTIBLE NUCLEAR INSEGURO O EN APOYO DE ABUSOS DE LOS DERECHOS HUMANOS. RESPETE TODAS LAS PROHIBICIONES Y ADVERTENCIAS EXCEPCIONALES DE TODAS LAS LEYES Y REGLAMENTOS APLICABLES, EN PARTICULAR, LAS LEYES Y REGLAMENTOS LOCALES SOBRE ARMAS DE FUEGO Y/O CAZA. REVISE SIEMPRE TODAS LAS DISPOSICIONES Y NORMATIVAS NACIONALES ANTES DE COMPRAR O UTILIZAR ESTE PRODUCTO. TENGA EN CUENTA QUE USTED TIENE QUE SOLICITAR LOS PERMISOS, CERTIFICADOS Y/O LICENCIAS CORRESPONDIENTES ANTES DE COMPRAR, VENDER, PUBLICITAR Y/O UTILIZAR EL PRODUCTO. HIKMICRO NO SERÁ RESPONSABLE DE CUALQUIER COMPRA, VENTA, COMERCIALIZACIÓN Y USO ILEGALES O INADECUADOS, NI DE NINGÚN DAÑO ESPECIAL, CONSECUENTE, INCIDENTAL O INDIRECTO DERIVADO DE LOS MISMOS. EN CASO DE HABER CONFLICTO ENTRE ESTE MANUAL Y LA LEGISLACIÓN VIGENTE, ESTA ÚLTIMA PREVALECE.

## Información normativa

---

Estas cláusulas solo se aplican a los productos que lleven la marca o la información correspondiente.

---

### Declaración de cumplimiento de la UE



Este producto, así como los accesorios suministrados (si procede), llevan la marca «CE» y, por lo tanto, cumplen con las normativas europeas armonizadas aplicables que se enumeran en la Directiva 2014/30/UE (CEM), la Directiva 2014/35/UE (baja tensión), la Directiva 2011/65/UE (RoHS) y la Directiva 2014/53/UE.

Por la presente, Hangzhou Microimage Software Co., Ltd. declara que este dispositivo (consulte la etiqueta) cumple con la Directiva 2014/53/UE. El texto completo de la declaración de conformidad de la UE está disponible en la siguiente dirección de Internet:  
<https://www.hikmicrotech.com/en/support/download-center/declaration-of-conformity/>

#### **Bandas de frecuencia y potencia (para la CE)**

Las bandas de frecuencia y los límites de potencia de transmisión (radiada y/o conducida) aplicables a los siguientes equipos de radio son:

Wifi 2,4 GHz (2,4 GHz a 2,4835 GHz), 20 dBm

En el caso de los dispositivos suministrados sin adaptador de corriente, utilice un adaptador de corriente de un fabricante cualificado. Consulte las especificaciones técnicas del producto para conocer los requisitos eléctricos detallados.

En el caso de los dispositivos suministrados sin batería, utilice una batería de un fabricante cualificado. Consulte las especificaciones técnicas del producto para conocer los requisitos detallados de la batería.



Directiva 2012/19/UE (directiva RAEE): En la Unión Europea, los productos marcados con este símbolo no pueden ser desechados en el sistema de basura municipal sin recogida selectiva. Para un reciclaje adecuado, entregue este producto en el lugar de compra del equipo nuevo equivalente o deshágase de él en el punto de recogida designado a tal efecto. Para más información visite: [www.recyclethis.info](http://www.recyclethis.info).



Directiva 2006/66/CE y su enmienda 2013/56/UE (directiva sobre baterías): Este producto lleva una batería que no puede ser desechada en el sistema municipal de basuras sin recogida selectiva dentro de la Unión Europea. Consulte la documentación del producto para ver la información específica de la batería. La batería lleva marcado este símbolo, que incluye unas letras indicando si contiene cadmio (Cd), plomo (Pb), o mercurio (Hg). Para un reciclaje adecuado, entregue la batería a su vendedor o llévela al punto de recogida de basuras designado a tal efecto. Para más información visite: [www.recyclethis.info](http://www.recyclethis.info).



**HIKMICRO**

See the World in a New Way

 Hikmicro Hunting.Global

 Hikmicro Hunting.Global

 HIKMICRO Outdoor

 HIKMICRO

 [www.hikmicrotech.com](http://www.hikmicrotech.com)

 [support@hikmicrotech.com](mailto:support@hikmicrotech.com)

**UD36350B**