

Quick Start Guide

Multi-Spectrum Binocular

HABROK 4K SERIES



English

Multi-Spectrum Binocular 1

Deutsch

Multispektrum-Fernglas 6

Français

Binoculaire multispectrale 11

Español

Binocular multiespectro 16

Português

Binóculo multi-espectro 21

Italiano

Binocolo multispettrale 26

Čeština

Multispektrální binokulár 31

Slovenčina

Multispektrálny binokulár 36

Polski

Lornetka wielofunkcyjna 41

Magyar

Többspektrumú látcső 46

Română

Binoclu multispectral 51

Български

Многоспектърен бинокъл 56

Nederlands

Multispectrum verrekijker 62

Dansk

Multispektral kikkert 67

Norsk

Multispektrumskikkert 72

Suomi

Monispektriset kiikarit 77

Svenska

Multispektral kikare 82

Lietuvių

Daugiaspektris žiūronas 87

Русский

Мультиспектральный
бинокль 92

日本語

マルチスペクトル双眼鏡 98

한국어

다중 스펙트럼 쌍안경 103

繁體中文

多光譜雙目熱像儀 108



Contact Us

1. Introduction

HIKMICRO HABROK 4K series is a powerful and innovative digital and thermal binocular designed especially for daytime use. This all-in-one binocular can be mainly applied in forest & field hunting, birding, animal searching, adventuring, and rescuing in various weather conditions.

- ◆ 12 μm thermal detector for quick scanning and searching.
- ◆ Advanced 4K digital detector with 5.5x to 22x @60 mm lens for excellent detail recognition capability in true living color.
- ◆ Precise built-in laser rangefinder capable of measuring distance up to 1000 m.

2. Package Content

Device (× 1), Battery (× 4), Neck Strap (× 1), Tripod Adapter (× 1), Battery Charger (× 1), Type-C Cable (× 1), Lint-free Cloth (× 1), and Quick Start Guide (× 1).

3. Appearance

The appearance may vary according to different models. Please take the actual product for reference.

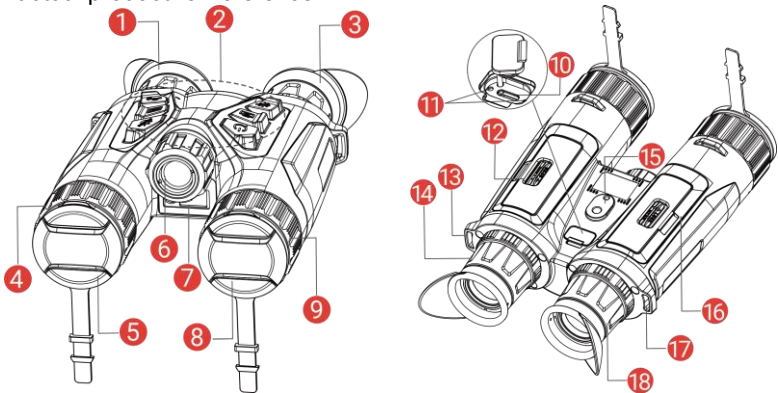







1 & 3	Eyepiece	The piece placed closest to the eye to view the target. Adjust the interpupillary distance by moving the eyepieces farther or closer to each other.
2	Buttons	To set functions and parameters.
4 & 9	Focus Ring	Adjusts focus to obtain clear targets.
5	Thermal Lens	For thermal imaging.
6	Infrared Light	Helps to view the target clearly in the dark environment.
7	Laser Rangefinder	Measures the distance to the target with laser.

English

8	Digital Lens	For digital imaging.
10	Type-C Interface	To connect the device to power supply or transmit data with a type-C cable.
11	Charging Status Indicator	Indicates the charging status of the device. <ul style="list-style-type: none"> ◆ Flashing Red & Green: Error occurred. ◆ Solid Red: Charging. ◆ Solid Green: Fully charged.
12 & 16	Battery Compartment	For holding the battery.
13 & 17	Neck Strap Attachment Point	Attaches the neck strap.
14 & 18	Diopter Adjustment Ring	Adjusts the dioptic setting.
15	Tripod Adapter Socket	Attaches the tripod adapter.

Button Description

	Power	<ul style="list-style-type: none"> ◆ Press: Standby mode/Wake up device. ◆ Hold: Power on/off. <p><i>* The power indicator stays solid red when the device is on.</i></p>
	Capture	<ul style="list-style-type: none"> ◆ Press: Capture snapshots. ◆ Hold: Start/Stop recording videos.
	Measure	<ul style="list-style-type: none"> ◆ Press: Turn on laser ranging. ◆ Double Press: Turn off laser ranging. ◆ Hold: Correct non-uniformity of display (FFC).
	Mode	<p>Non-Menu Mode:</p> <ul style="list-style-type: none"> ◆ Press: Switch palettes. ◆ Hold: Switch day/night/auto mode. <p>Menu Mode: Press to move up.</p>
	Menu	<p>Non-Menu Mode:</p> <ul style="list-style-type: none"> ◆ Press: Enter the menu. ◆ Hold: Switch image style. <p>Menu Mode:</p> <ul style="list-style-type: none"> ◆ Press: Confirm/Set parameters. ◆ Hold: Save and exit menu.
	Zoom	<p>Non-Menu Mode:</p> <ul style="list-style-type: none"> ◆ Press: Switch digital zoom. ◆ Hold: Turn on/off PIP (Picture-in-Picture). <p>Menu Mode: Press to move down.</p>

4. Install Battery

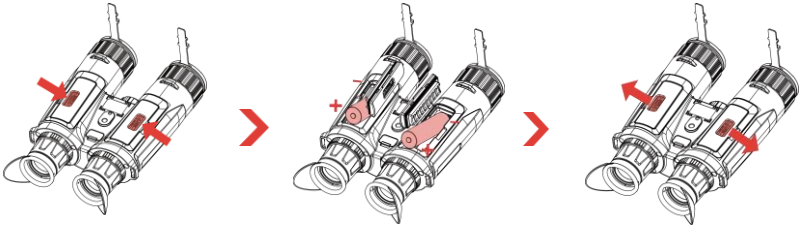

Steps:

1. Slide to unlock and open the battery compartment cover.
2. Insert batteries into the battery compartment as the positive and negative marks indicate.
3. Close the battery compartment cover and slide to lock it.

Note

- Charge the device for more than 5 hours before first use.
- Remove the battery if the device is not used for a long time.
- The external rechargeable battery type is 18650, and the battery size should be 19 mm × 70 mm. The rated voltage is 3.6 VDC, and the battery capacity is 3200 mAh.
- To ensure better conductivity, if the battery compartment cover gets dirty, use a clean cloth to wipe the thread.

5. Attach Neck Strap

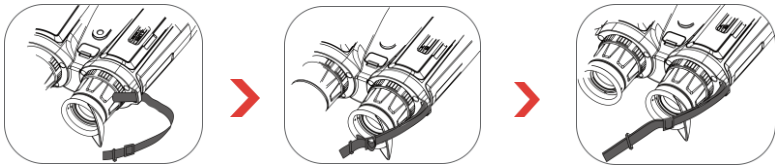

Steps:

1. Thread one end of the neck strap through a neck strap attachment point.
2. Thread the neck strap through the strap buckle and fasten the neck strap, as shown in the picture.
3. Thread the neck strap through the strap keeper.
4. Repeat the above steps to finish mounting, and adjust the length of neck strap as needed.

6. Attach Tripod Adapter

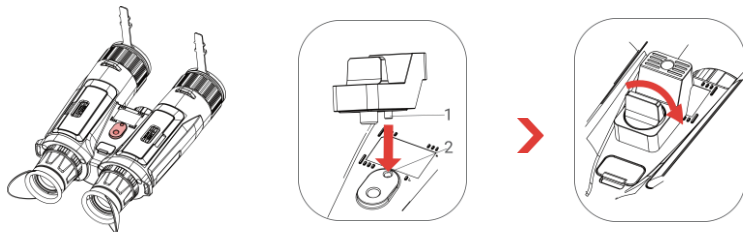

Steps:

1. Align the tripod adapter with the socket on the device, and insert the location column (1) to the location point (2).
2. Rotate the tripod adapter screw clockwise to fix the tripod adapter.

7. Charge Device

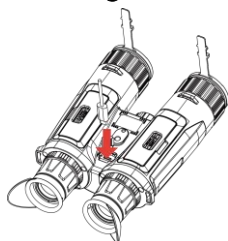

Steps:

1. Lift the type-C interface cover.
2. Connect the device and power adapter with a type-C cable to charge the device.

Note

- ♦ The charging temperature should be from 0 °C to 45 °C (32 °F to 113 °F).
- ♦ Please charge the device after the battery is installed in the battery compartment of the device.
- ♦ You can use the battery charger to charge the battery.

8. App Connection



- ♦ Firmware Upgrade
- ♦ Browse & Save Exciting Moment
- ♦ Preview & Remote Control
- ♦ How-to Videos
- ♦ Repair Records & Warranty Details

Steps:

1. Scan the QR code to download and install the app.
2. Select  in the device menu to enable hotspot.
3. Turn on WLAN of your phone and connect to the device hotspot.
 - ♦ Hotspot Name: HIKMICRO_Serial No.
 - ♦ Hotspot Password: Go to **Hotspot** in the menu to check the password.

4. Open the app and connect your phone with the device. You can view the device interface on your phone.

≡ Note

If the password is not displayed, please upgrade the device to the latest version. Or enter the serial No. as the password.

9. More Operations

Scan the QR code below to obtain the user manual for more operations.



1. Einleitung

Bei der HIKMICRO HABROK 4K-Serie handelt es sich um ein leistungsstarkes und innovatives digitales Wärmebildfernglas, das speziell für den Einsatz bei Tag entwickelt wurde. Dieses All-in-One-Fernglas kann vor allem bei der Jagd in Feld und Wald, bei der Vogelbeobachtung, bei der Tiersuche, auf Abenteuern und bei Rettungsszenarien unter verschiedenen Wetterbedingungen eingesetzt werden.

- 12 µm Wärmebildsensor für schnelles Scannen und Suchen.
- Fortschrittlicher 4K-Digitaldetektor mit 5,5- bis 22-fachem @60-mm-Objektiv für exzellente Detailerkennung in lebensechten, lebendigen Farben.
- Eingebauter präziser Laser-Entfernungsmesser mit bis zu 1000 m Messentfernung.

2. Lieferumfang

1 Gerät, 4 Akkus, 1 Umhängegurt, 1 Stativadapter, 1 Akkuladegerät, 1 Type-C-Kabel, 1 fusselfreies Tuch und 1 Kurzanleitung.

3. Aufbau

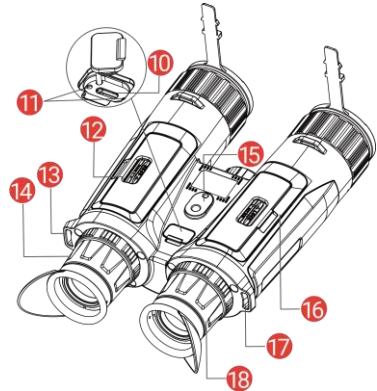
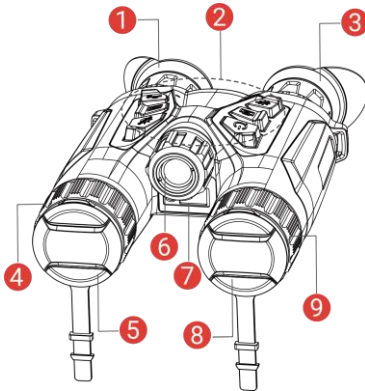

Das Aussehen kann je nach Modell variieren. Bitte nehmen Sie das tatsächliche Produkt als Referenz.





1 & 3	Okular	Das dem Auge am nächsten liegende Teil, um das Ziel zu sehen. Stellen Sie den Augenabstand ein, indem Sie die Okulare weiter auseinander oder näher zueinander bewegen.
2	Schaltflächen	Zum Einstellen von Funktionen und Parametern.
4 & 9	Fokusring	Stellen Sie den Fokus ein, um die Ziele klar zu erkennen.
5	Wärmebildobjektiv	Für Wärmebildaufnahmen.

6	Infrarot-Licht	Hilft, das Ziel in dunkler Umgebung deutlich zu sehen.
7	Laser-Entfernungsmesser	Messen Sie die Entfernung zum Ziel mit dem Laser.
8	Digitalobjektiv	Für digitale Bildgebung.
10	Type-C-Schnittstelle	Schließen Sie das Gerät an die Stromversorgung an oder übertragen Sie Daten mit einem Type-C-Kabel.
11	Ladezustandsanzeige	Zeigt den Ladestatus des Geräts an. <ul style="list-style-type: none"> ♦ Blinkt rot und grün: Es ist ein Fehler aufgetreten. ♦ Leuchtet rot: Ladezyklus. ♦ Leuchtet Grün: Vollständig aufgeladen.
12 & 16	Akkufach	Zum Halten der Akkus.
13 & 17	Befestigungsösen für den Nackenriemen	Zur Befestigung des Umhängegurts.
14 & 18	Dioptrieneinstellring	Stellt die Dioptrieneinstellung ein.
15	Stativadapterbuchse	Zum Anbringen des Stativadapters.

Schaltfläche Beschreibung

	<b style="color: red;">Strom	<ul style="list-style-type: none"> ♦ Drücken: Standby-Modus/Gerät aufwecken. ♦ Gedrückt halten: Ein/Ausschalten. <p><i>*Die Betriebsanzeige leuchtet rot, wenn das Gerät eingeschaltet ist.</i></p>
	<b style="color: red;">Erfassen	<ul style="list-style-type: none"> ♦ Drücken: Schnappschüsse aufnehmen. ♦ Gedrückt halten: Starten/stoppen der Videoaufnahme.
	<b style="color: red;">Messen	<ul style="list-style-type: none"> ♦ Drücken: Die Laser-Entfernungsmessung einschalten. ♦ Doppelklick: Die Laser-Entfernungsmessung ausschalten. ♦ Gedrückt halten: Ungleichmäßigkeit der Anzeige korrigieren (FFC).
	<b style="color: red;">Modus	<p>Nicht-Menümodus:</p> <ul style="list-style-type: none"> ♦ Drücken: Paletten umschalten. ♦ Gedrückt halten: Zum Wechsel zwischen Tag-

		/Nacht-/Automatikmodus. Menümodus: Drücken, um nach oben zu gehen.
	Menü	Nicht-Menümodus: <ul style="list-style-type: none">♦ Drücken: Rufen Sie das Menü auf.♦ Gedrückt halten: Wechseln Sie den Bildstil. Menümodus: <ul style="list-style-type: none">♦ Drücken: Parameter bestätigen/einstellen.♦ Gedrückt halten: Speichern und Menü verlassen.
	Zoom	Nicht-Menümodus: <ul style="list-style-type: none">♦ Drücken: Digitalzoom umschalten.♦ Gedrückt halten: PIP (Picture-in-Picture) ein-/ausschalten. Menümodus: Drücken, um nach unten zu gehen.

4. Akku einsetzen

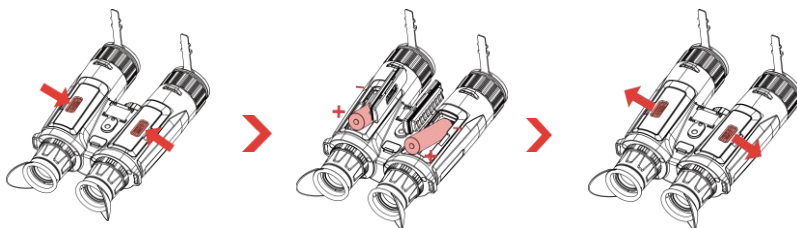

Schritte:

1. Schieben Sie die Akkufachabdeckung auf, um sie zu entriegeln und zu öffnen.
2. Setzen Sie die Akkus entsprechend der positiven und negativen Markierung in das Akkufach ein.
3. Schließen Sie die Akkufachabdeckung und verriegeln Sie sie.

≡ Hinweis

- ♦ Laden Sie das Gerät vor dem ersten Gebrauch mehr als 5 Stunden lang auf.
- ♦ Nehmen Sie die Batterie heraus, wenn das Gerät längere Zeit nicht benutzt wird.
- ♦ Die externe wiederaufladbare Batterie ist vom Typ 18650 und die Batteriegröße sollte 19 mm × 70 mm betragen. Die Nennspannung beträgt 3,6 VDC und die Akkukapazität beträgt 3200 mAh.
- ♦ Um eine bessere Leitfähigkeit zu gewährleisten, sollten Sie bei Verschmutzung des Batteriefachdeckels das Gewinde mit einem sauberen Tuch abwischen.

5. Umhängegurt befestigen

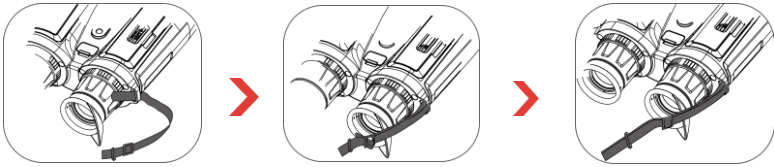

Schritte:

1. Führen Sie ein Ende des Umhängegurts durch eine Befestigungsöse für den Umhängegurt.
2. Führen Sie den Umhängegurt durch die Gurtschnalle und befestigen Sie ihn, wie in der Abbildung dargestellt.
3. Führen Sie den Umhängegurt durch die Gurtschlaufe.
4. Wiederholen Sie die obigen Schritte, um die Montage abzuschließen, und passen Sie die Länge des Umhängegurts nach Bedarf an.

6. Stativadapter anbringen



Schritte:

1. Richten Sie den Stativadapter an der Buchse am Gerät aus, und setzen Sie die Führungsstift (1) in den Führungspunkt (2) ein.
2. Drehen Sie die Stativadapterschraube im Uhrzeigersinn, um den Stativadapter zu befestigen.

7. Gerät laden

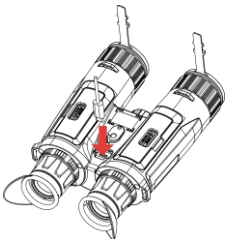

Schritte:

1. Öffnen Sie die Schutzkappe des Type-C-Anschlusses.
2. Verbinden Sie Gerät und Netzteil über ein USB-Type-C-Kabel, um das Gerät aufzuladen.

☰ Hinweis

- Die Temperatur beim Aufladen muss zwischen 0 °C bis +45 °C liegen.
- Laden Sie das Gerät auf, nachdem Sie die Batterie in das Batteriefach des

Geräts eingelegt haben.

- ♦ Verwenden Sie das Ladegerät zum Aufladen des Akkus.

8. App-Verbindung



- ♦ Firmware-Aktualisierung
- ♦ Spannenden Moment durchsuchen und speichern
- ♦ Vorschau und Fernbedienung
- ♦ Anleitungsvideos
- ♦ Reparaturdatensätze und Garantiedetails

Schritte:

1. Scannen Sie den QR-Code, um die App herunterzuladen und zu installieren.
2. Wählen Sie  im Gerätemenü die Aktivierung des Hotspots aus.
3. Schalten Sie das WLAN Ihres Telefons ein und verbinden Sie sich mit dem Geräte-Hotspot.
 - ♦ Hotspot-Name: HIKMICRO_Seriennummer
 - ♦ Hotspot-Passwort: Gehen Sie im Menü auf **Hotspot**, um das Passwort zu überprüfen.
4. Öffnen Sie die App und verbinden Sie Ihr Smartphone mit dem Gerät. Sie können die Geräteschnittstelle auf Ihrem Telefon anzeigen.

Hinweis

Wenn das Passwort nicht angezeigt wird, aktualisieren Sie das Gerät bitte auf die neueste Version. Oder geben Sie die Seriennummer als Passwort ein.

9. Weitere Funktionen

Scannen Sie den QR-Code unten, um das Benutzerhandbuch für eine ausführlichere Anleitung abzurufen.



1. Introduction

La série HIKMICRO HABROK 4K est une binoculaire numérique et thermique puissante et innovante conçue spécialement pour être utilisée en journée. Cette binoculaire tout-en-un peut être principalement utilisée pour la chasse en forêt et de terrain, l'ornithologie, la recherche des animaux et le secourisme en conditions météorologiques extrêmes.

- ♦ Détecteur thermique de 12 μm pour un balayage et une recherche rapides.
- ♦ Détecteur 4K avancé avec un objectif de 5.5x à 22x à 60 mm pour une excellente capacité de reconnaissance de détails en couleurs réelles.
- ♦ Télémètre laser intégré précis capable de mesurer des distances pouvant atteindre 1000 m.

2. Contenu de l'emballage

1 appareil, 4 piles, 1 sangle de cou, 1 adaptateur pour trépied, 1 chargeur de piles, 1 câble USB-C, 1 chiffon non pelucheux, et 1 guide de démarrage rapide.

3. Apparence



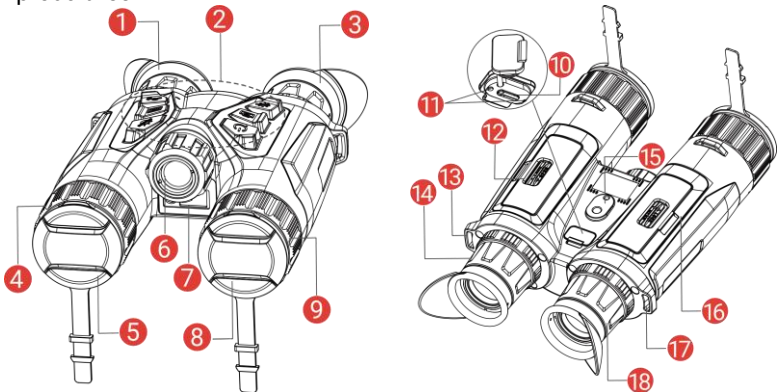

L'apparence peut varier selon les modèles. Veuillez vous référer au produit réel.





1 & 3	Oculaire de visée	Pièce placée le plus près de l'œil pour voir la cible. Ajustez la distance interpupillaire en rapprochant ou en éloignant les oculaires l'un de l'autre.
2	Touches	Permet de régler les fonctions et les paramètres.
4 & 9	Bague de mise au point	Permet d'ajuster la mise au point pour obtenir des cibles nettes.
5	Objectif thermique	Pour l'imagerie thermique.

6	Lumière infrarouge	Aide à voir clairement la cible dans l'obscurité.
7	Télémètre laser	Permet de mesurer la distance à la cible à l'aide du laser.
8	Objectif d'appareil photo numérique	Pour l'imagerie numérique.
10	Interface de type C	Permet de connecter l'appareil à l'alimentation électrique ou de transmettre des données à l'aide d'un câble de type C.
11	Voyant d'état de charge	Indique l'état de charge de l'appareil. <ul style="list-style-type: none"> ♦ Clignotement rouge et vert : Une erreur s'est produite. ♦ Rouge fixe : chargement en cours. ♦ Vert fixe : chargement complet.
12 & 16	Compartiment à pile	Permet d'accueillir la batterie.
13 & 17	Point de fixation de la sangle de cou	Permet de fixer la sangle de cou.
14 & 18	Bague de réglage dioptrique	Permet d'ajuster le réglage dioptrique.
15	Prise pour adaptateur de trépied	Permet de fixer l'adaptateur de trépied.

Description des boutons

	Alimentation	<ul style="list-style-type: none"> ♦ Appuyer : Mode veille/réactivation de l'appareil. ♦ Maintenir enfoncé : Allumer/éteindre. <p><i>* L'indicateur d'alimentation reste rouge fixe lorsque l'appareil est en marche.</i></p>
	Capturer	<ul style="list-style-type: none"> ♦ Appuyer : Capturer des instantanés. ♦ Maintenir enfoncé : démarrer/arrêter l'enregistrement vidéo.
	Mesure	<ul style="list-style-type: none"> ♦ Appuyer : allumer la télémétrie laser. ♦ Double appui : éteindre la télémétrie laser. ♦ Maintenir enfoncé : corriger la non-uniformité de l'affichage (FFC).
	Mode	<p>En dehors du menu Mode :</p> <ul style="list-style-type: none"> ♦ Appuyer : Changer de palette. ♦ Maintenir enfoncé : Basculer entre les modes

		<p>Jour/Nuit/Auto.</p> <p>Dans le menu Mode : Appuyez dessus pour un déplacement vers le haut.</p>
	Menu	<p>En dehors du menu Mode :</p> <ul style="list-style-type: none"> ♦ Appuyer: accéder au menu. ♦ Maintenir enfoncé : Modifier le style de l'image. <p>Dans le menu Mode :</p> <ul style="list-style-type: none"> ♦ Appuyer : Confirmer/définir des paramètres. ♦ Maintenir enfoncé : Enregistrer et quitter le menu.
	Zoom	<p>En dehors du menu Mode :</p> <ul style="list-style-type: none"> ♦ Appuyer : Modifier le zoom numérique. ♦ Maintenir enfoncé: Activer/désactiver l'image incrustée. <p>Dans le menu Mode : appuyez dessus pour un déplacement vers le bas.</p>

4. Installation de la pile

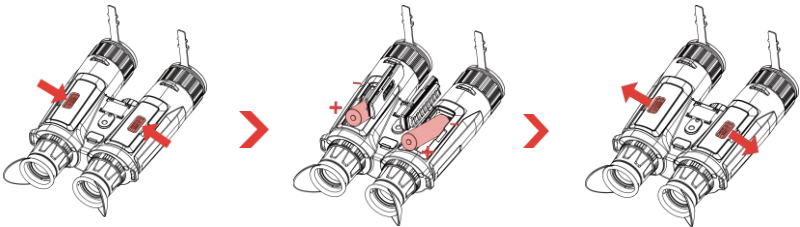

Procédure :

1. Déverrouillez et ouvrez le couvercle du compartiment à piles.
2. Insérez des batteries dans le compartiment des batteries en veillant à respecter les symboles indiquant les pôles positifs et négatifs.
3. Fermez le couvercle du compartiment, puis verrouillez-le.

Remarque

- ♦ Chargez l'appareil pendant au moins 5 heures avant la première utilisation.
- ♦ Retirez la batterie si l'appareil n'est pas utilisé pendant une longue période.
- ♦ La batterie rechargeable externe est de type 18650 et sa taille doit être de 19 mm × 70 mm. La tension nominale est de 3,6 V CC et la capacité de la batterie est de 3 200 mAh.
- ♦ Pour garantir une meilleure conductivité, si le couvercle du compartiment à batterie est sale, utilisez un chiffon propre pour essuyer le fil.

5. Fixation de la sangle de cou

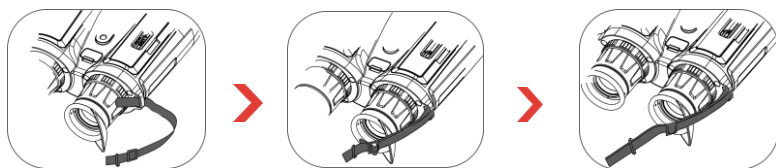

Procédure :

1. Enfillez l'une des extrémités de la sangle de cou dans un point d'attache de la sangle de cou.
2. Faites passer la sangle de cou par la boucle de sangle et fixez la sangle de cou comme illustré à l'image.
3. Faites passer la sangle de cou par le dispositif de maintien de la sangle.
4. Répétez les étapes ci-dessus pour terminer le montage, et réglez la longueur de la sangle de cou à votre convenance.

6. Fixation de l'adaptateur de trépied

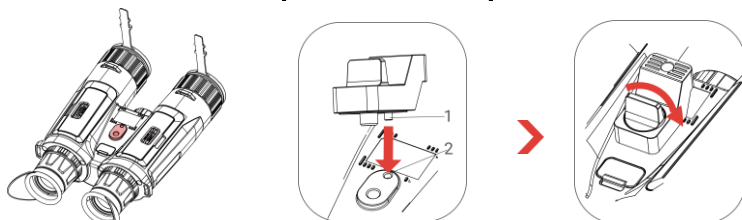

Procédure :

1. Alignez l'adaptateur de trépied avec la prise de l'appareil et insérez la colonne Emplacement (1) dans le point d'emplacement (2).
2. Tournez la vis de l'adaptateur de trépied dans le sens horaire pour fixer l'adaptateur de trépied.

7. Charger l'appareil

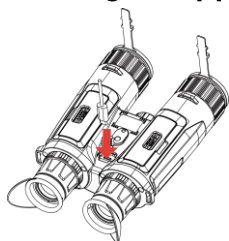

Procédure :

1. Soulevez le couvercle de l'interface de type C.
2. Pour charger l'appareil, connectez-le à un adaptateur d'alimentation à l'aide du câble de type C.

Remarque

- La température de charge doit être comprise entre 0 °C et 45 °C.
- Veuillez charger l'appareil après avoir installé la batterie dans le

compartiment correspondant de l'appareil.

- ♦ Pour charger la batterie, vous pouvez aussi utiliser le chargeur de batterie.

8. Connexion à l'application



- ♦ Mise à niveau du micrologiciel
- ♦ Naviguer et sauvegarder un moment excitant
- ♦ Aperçu et commande à distance
- ♦ Vidéos de prise en main
- ♦ Archives de réparation et détails de garantie

Procédure :

1. Scannez le code QR pour télécharger et installer l'application.
2. Sélectionnez  dans le menu de l'appareil pour activer le point d'accès.
3. Activez le réseau local sans fil de votre téléphone et connectez-le au point d'accès de l'appareil.
 - ♦ Nom du point d'accès : HIKMICRO_N° de série
 - ♦ Mot de passe du point d'accès : Accédez à **Point d'accès** dans le menu pour vérifier le mot de passe.
4. Ouvrez l'application et connectez votre téléphone à l'appareil. Vous pouvez afficher l'interface de l'appareil sur votre téléphone.

☰ Remarque

Si le mot de passe ne s'affiche pas, veuillez mettre à jour l'appareil vers la dernière version. Ou saisissez le numéro de série comme mot de passe.

9. Autres opérations

Scannez le code QR ci-dessous pour obtenir le manuel d'utilisation pour des opérations plus détaillées.



1. Introducción

HIKMICRO serie HABROK 4K es un binocular poderoso e innovador digital y térmico diseñado especialmente para uso durante el día. Es un binocular todo en uno adecuado principalmente para caza, avistamiento de aves, búsqueda de animales, aventuras y rescates en el bosque o el campo en distintas condiciones climáticas.

- Detector térmico 12 μm para exploración y búsqueda rápidas.
- Detector digital 4K avanzado con lente de 5.5x a 22x @60 mm para una excelente capacidad de reconocimiento en color verdadero.
- Telémetro láser preciso integrado, capaz de medir la distancia hasta 1000 m.

2. Contenido del paquete

Dispositivo (× 1), Pilas (× 4), Correa para el cuello (× 1), Adaptador de trípode (× 1), Cargador de pilas (× 1), cable tipo C (× 1), Gamuza de limpieza (× 1) y Guía de inicio rápido (× 1).

3. Apariencia



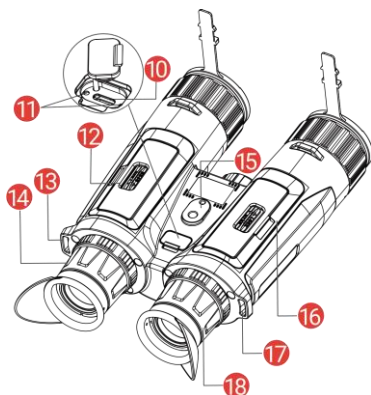
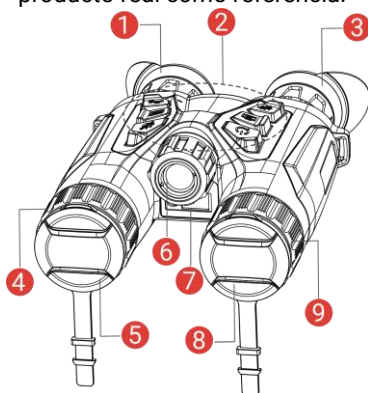

La apariencia puede variar dependiendo del modelo. Seleccione el tipo del producto real como referencia.





1 y 3	Ocular	La pieza colocada más cerca del ojo para ver el objetivo. Ajuste la distancia entre los ojos alejando o acercando los oculares entre sí.
2	Botones	Para ajustar las funciones y parámetros.
4 y 9	Anillo de enfoque	Ajusta el enfoque para captar objetivos claros.
5	Lente térmica	Para las imágenes térmicas.

6	Luz infrarroja	Ayuda a ver el objetivo con claridad en entornos oscuros.
7	Telémetro láser	Mide la distancia al objetivo con láser.
8	Lente digital	Para imágenes digitales.
10	Interfaz de tipo C	Conecta el dispositivo a la fuente de alimentación o transmite datos con un cable USB tipo C.
11	Indicador de estado de carga	Indica el estado de carga del dispositivo. <ul style="list-style-type: none"> ♦ Rojo y verde intermitente: Se ha producido un error. ♦ Rojo fijo: cargando. ♦ Verde fijo: carga completa.
12 y 16	Compartimento de las pilas	Alberga la batería.
13 y 17	Punto de fijación de la correa de cuello	Para colocar la correa para el cuello.
14 y 18	Rueda de ajuste de dioptrías	Ajusta la configuración dióptrica.
15	Socket del adaptador del trípode	Para fijar el adaptador del trípode.

Descripción de botones

	Encendido	<ul style="list-style-type: none"> ♦ Pulsar brevemente: Modo en espera/activar dispositivo. ♦ Mantener pulsado: Encendido/apagado. <p><i>* El indicador de encendido se mantiene iluminado en rojo cuando el dispositivo está encendido.</i></p>
	Captura	<ul style="list-style-type: none"> ♦ Pulsar brevemente: Capturar instantáneas. ♦ Mantener pulsado: Iniciar/detener grabación de vídeo.
	Medición	<ul style="list-style-type: none"> ♦ Pulsar brevemente: Activar el registro láser. ♦ Pulsar dos veces: Desactivar el registro láser. ♦ Mantener pulsado: Corregir la falta de uniformidad de la visualización (FFC).
	Modo	<p>Modo sin menú:</p> <ul style="list-style-type: none"> ♦ Pulsar brevemente: Cambiar las paletas. ♦ Mantener pulsado: Cambio de modo

		día/noche/automático. Modo menú: Pulsar para mover arriba.
	Menú	Modo sin menú: <ul style="list-style-type: none">♦ Pulsar brevemente: Entrar/salir del menú.♦ Mantener pulsado: Cambiar estilo de imagen. Modo menú: <ul style="list-style-type: none">♦ Pulsar brevemente: Confirmar/establecer los parámetros.♦ Mantener pulsado: Guardar y salir del menú.
	Zoom	Modo sin menú: <ul style="list-style-type: none">♦ Pulsar brevemente: Cambiar el Zoom digital.♦ Mantener pulsado: Activar/desactivar PiP (Imagen en Imagen). Modo menú: Pulsar para mover abajo.

4. Instalar la batería

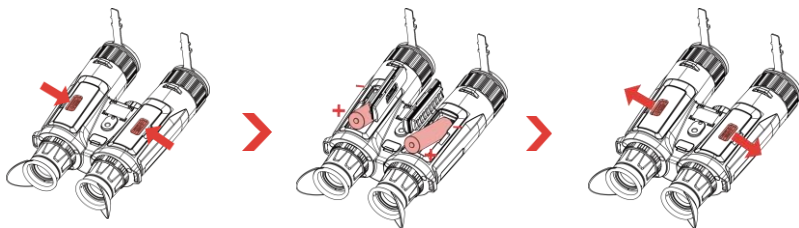

Pasos:

1. Deslice para destrabar y abrir la tapa del compartimento de las pilas.
2. Introduzca las pilas en el compartimiento según indican las marcas del positivo y negativo.
3. Cierre la tapa del compartimento de las pilas y deslice para trazarla.

Nota

- ♦ Cargue el dispositivo durante más de 5 horas antes de usarlo por primera vez.
- ♦ Retire la pila si no va a utilizar el dispositivo durante un periodo de tiempo prolongado.
- ♦ El tipo de pila recargable externa es 18650, y el tamaño de la pila debe ser de 19 mm × 70 mm. La tensión nominal es de 3,6 VCC y la capacidad de la pila es de 3200 mAh.
- ♦ Para garantizar una mejor conductividad, utilice un paño limpio para limpiar la rosca del compartimento de la batería si se ensucia.

5. Colocar la correa para el cuello

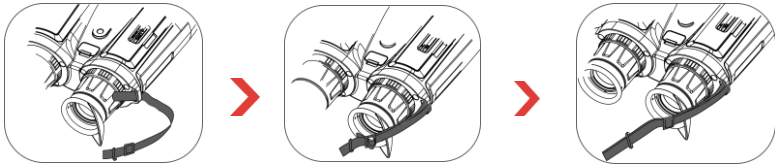

Pasos:

1. Pase un extremo de la correa para el cuello a través de un punto de fijación de la correa para el cuello.
2. Pase la correa para el cuello por la hebilla de la correa y abróchela, como se muestra en la imagen.
3. Pase el extremo de la correa por la gomilla para que no quede colgando.
4. Repita los pasos anteriores para terminar el montaje y ajuste la longitud de la correa para el cuello según sea necesario.

6. Fijar el adaptador del trípode

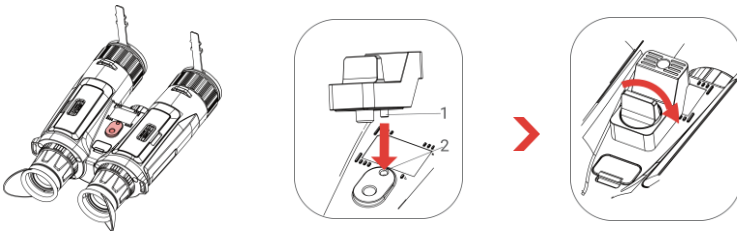

Pasos:

1. Alinee el adaptador del trípode con el socket en el dispositivo e inserte la columna de localización (1) en el punto de localización (2).
2. Gire el tornillo del adaptador de trípode en el sentido de las agujas del reloj para fijar el adaptador de trípode.

7. Cargar el dispositivo

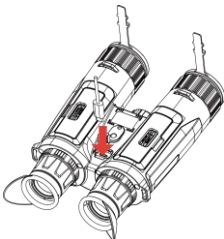

Pasos:

1. Levante la tapa del conector USB tipo C.
2. Para cargar el dispositivo, conéctelo al adaptador de corriente usando un cable de tipo C.

Nota

- La temperatura de carga debe ser de 0 °C a 45 °C.
- Cargue el dispositivo después de instalar la pila en su compartimento.

- ♦ Puede utilizar el cargador de pilas para cargarlas.

8. Conexión de la aplicación



- ♦ Actualización del firmware
- ♦ Explore y guarde momentos emocionantes
- ♦ Vista previa y control remoto
- ♦ Vídeos explicativos
- ♦ Registros de reparación y detalles de garantía

Pasos:

1. Escanee el código QR para descargar e instalar la aplicación.
2. Seleccione  en el menú del dispositivo para activar el punto de acceso wifi.
3. Active la WLAN de su teléfono y conéctese al punto de acceso wifi del dispositivo.
 - ♦ Nombre del punto de acceso: HIKMICRO_Núm. de serie
 - ♦ Contraseña del punto de acceso wifi: Vaya a **Punto de acceso** en el menú para comprobar la contraseña.
4. Abra la aplicación y conecte el teléfono con el dispositivo. Podrá ver la interfaz del dispositivo en su teléfono.

Nota

Si no se muestra la contraseña, actualice el dispositivo a la última versión. También puede introducir el número de serie como contraseña.

9. Más operaciones

Escanee el siguiente código QR para obtener el manual de usuario para conocer todas las operaciones.



1. Introdução

A série HIKMICRO HABROK 4K é composta por binóculos digitais e térmicos potentes e inovadores, especificamente concebidos para utilização durante o dia. Estes binóculos tudo em um podem ser principalmente utilizados em situações de caça na floresta e no campo, observação de aves, procura de animais, aventuras e de salvamento em várias condições meteorológicas.

- ♦ Detetor térmico de 12 µm para análise e pesquisa rápidas.
- ♦ Avançado detetor digital 4K com uma lente de 5,5x a 22x, a 60 mm, para uma excelente capacidade de reconhecimento dos detalhes com cores realmente nítidas.
- ♦ Telémetro a laser integrado preciso com capacidade para medir distâncias até 1000 m.

2. Conteúdo da embalagem

Dispositivo (×1), bateria (×4), correia de pescoço (×1), adaptador de tripé (×1), carregador de bateria (×1), cabo Type-C (×1), pano sem fiapos (×1), e Guia de início rápido (×1).

3. Aspeto



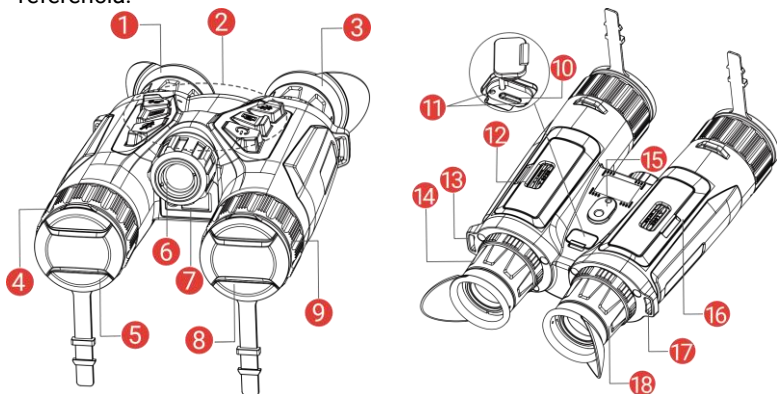

O aspeto pode variar consoante os modelos. Tenha o produto real como referência.





1 e 3	Óculo	A peça posicionada junto ao olho que permite visualizar o alvo. Ajuste a distância interpupilar, afastando ou aproximando os óculos.
2	Botões	Para definir funções e parâmetros.
4 e 9	Anel de foco	Ajuste a focagem para obter alvos com maior nitidez.
5	Lente térmica	Para imagens térmicas.

6	Luz por infravermelhos	Ajuda a visualizar o alvo claramente num ambiente escuro.
7	Medidor de distâncias a laser	Mede a distância até ao alvo com o laser.
8	Lente digital	Para imagens digitais.
10	Interface Tipo-C	Ligue o dispositivo à fonte de alimentação ou transmita dados através de um cabo Tipo-C.
11	Indicador de estado de carregamento	Indica o estado de carregamento do dispositivo. <ul style="list-style-type: none"> ♦ Vermelho e verde intermitente: Ocorreu um erro. ♦ Vermelho fixo: A carregar. ♦ Verde fixo: Totalmente carregada.
12 e 16	Compartimento das pilhas	Para inserir a bateria.
13 e 17	Ponto de fixação da alça de pescoço	Fixa a correia de pescoço.
14 e 18	Anel de ajuste da dioptria	Ajusta as definições da dioptria.
15	Suporte do adaptador de tripé	Fixa o adaptador de tripé.

Descrição do botão

	Alimentação	<ul style="list-style-type: none"> ♦ Premir: Modo de espera/Ativar dispositivo. ♦ Premir sem soltar: Ligar/desligar. <p><i>*O indicador de corrente permanece vermelho fixo quando o dispositivo está ligado.</i></p>
	Captura	<ul style="list-style-type: none"> ♦ Premir: Capture instantâneos. ♦ Premir sem soltar: Iniciar/parar de gravar vídeo.
	Medição	<ul style="list-style-type: none"> ♦ Premir: Ligar o alcance do laser. ♦ Premir duplo: Desligar o alcance do laser. ♦ Premir sem soltar: Corrigir as desigualdades de visualização (FFC).
	Modo	<p>Modo não-menu:</p> <ul style="list-style-type: none"> ♦ Premir: Alterar as paletas. ♦ Premir sem soltar: Comutação do modo diurno/noturno/automático.

		Modo de menu: prima para mover para cima.
	Menu	Modo não-menu: <ul style="list-style-type: none"> ♦ Premir: Entre no menu. ♦ Premir sem soltar: Mudar estilo de imagem. Modo de menu: <ul style="list-style-type: none"> ♦ Premir: Confirmar/definir parâmetros. ♦ Premir sem soltar: Guardar e sair do menu.
	Zoom	Modo não-menu: <ul style="list-style-type: none"> ♦ Premir: Mudar para o zoom digital. ♦ Premir sem soltar: Ativar/desativar o modo PIP (Picture-in-Picture). Modo de menu: prima para mover para baixo.

4. Instalar a bateria

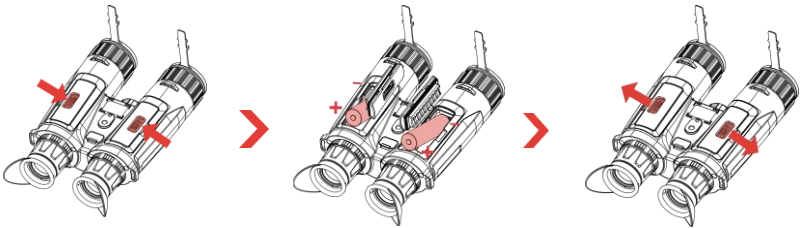

Passos:

1. Deslize para desbloquear e abrir a tampa do compartimento da bateria.
2. Introduza as baterias no compartimento da bateria de acordo com a indicação do pólo positivo e do pólo negativo.
3. Feche a tampa do compartimento da bateria e deslize para o bloquear.

Nota

- ♦ Antes da primeira utilização, carregue o dispositivo durante mais de 5 horas.
- ♦ Retire as pilhas caso não utilize o dispositivo por um longo período de tempo.
- ♦ O tipo de bateria recarregável externa é 18650, e o tamanho da bateria deve ser de 19 mm × 70 mm. A tensão nominal é de 3,6 V CC e a capacidade da bateria é de 3200 mAh.
- ♦ Para garantir uma melhor condutividade, se a tampa do compartimento da bateria ficar suja, utilize um pano limpo para a limpar.

5. Ficar a correia de pescoço

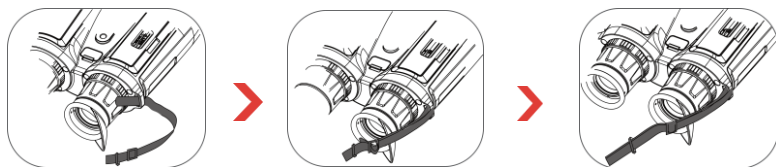

Passos:

1. Passe uma ponta da alça de pescoço pelo ponto de fixação da mesma.
2. Passe a correia do pescoço pela respetiva fivela e aperte a mesma, conforme mostrado na figura.
3. Passe a correia de pescoço através do fecho da correia.
4. Repita os passos acima para concluir a montagem e ajuste o comprimento da correia do pescoço consoante necessário.

6. Fixar o adaptador de tripé

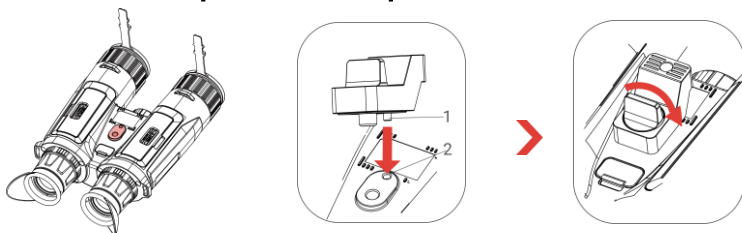

Passos:

1. Alinhe o adaptador de tripé com o suporte no dispositivo e insira a coluna de localização (1) no ponto de localização (2).
2. Rode o parafuso do adaptador do tripé no sentido dos ponteiros do relógio para fixar o adaptador do tripé.

7. Carregar o dispositivo

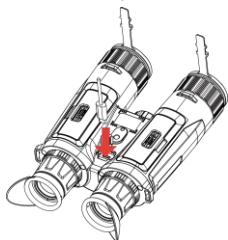

Passos:

1. Levante a cobertura da interface tipo C.
2. Ligue o dispositivo ao adaptador de alimentação por intermédio de um cabo Tipo-C para carregar o dispositivo.

Nota

- ♦ A temperatura de carregamento deve situar-se entre os 0 °C e 45 °C (32 °F e 113 °F).
- ♦ Carregue o dispositivo depois de a bateria ser instalada no compartimento

da bateria do dispositivo.

- ♦ Pode utilizar o carregador para carregar a bateria.

8. Ligação através da aplicação



- ♦ Atualização do firmware
- ♦ Explorar e guardar momento excitante
- ♦ Pré-visualização e Controlo remoto
- ♦ Pré-visualização
- ♦ Tutoriais de vídeo
- ♦ Registos de reparação e Detalhes da garantia

Passos:

1. Leia o código QR para descarregar e instalar a aplicação.
2. Selecione  no menu do dispositivo para ativar o hotspot.
3. Ative a WLAN no seu telefone e estabeleça ligação ao hotspot do dispositivo.
 - ♦ Nome do hotspot: HIKMICRO_N.º de série
 - ♦ Palavra-passe do hotspot: Aceda a **Hotspot** no menu para verificar a palavra-passe.
4. Abra a aplicação e ligue o seu telefone ao dispositivo. Pode ver a interface do dispositivo no seu telefone.

Nota

Se a palavra-passe não for apresentada, atualize o dispositivo para a versão mais recente. Ou introduza o número de série como a palavra-passe.

9. Mais operações

Leia o código QR abaixo para obter o manual do utilizador e aceder a mais operações.



1. Introduzione

La HIKMICRO serie HABROK 4K è un binocolo digitale e termico potente e innovativo, progettato appositamente per l'uso diurno. I campi di applicazione principali di questo binocolo versatile sono la caccia nei boschi e nei campi, l'osservazione degli uccelli, la ricerca di animali, l'escursionismo e le attività di soccorso in diverse condizioni meteo.

- Rilevatore termico da 12 μm per scansione e ricerca rapide.
- Rilevatore digitale 4K avanzato con obiettivo da 5,5x a 22x a 60 mm per un'eccellente capacità di riconoscimento dei dettagli con colori reali.
- Il telemetro laser di precisione integrato è in grado di misurare distanze fino a 1000 m.

2. Contenuto della confezione

Dispositivo (× 1), batteria (× 4), tracolla (× 1), adattatore per treppiede (× 1), caricabatteria (× 1), cavo di tipo C (× 1), panno per la pulizia (× 1) e guida rapida (× 1).

3. Aspetto

L'aspetto può variare a seconda del modello. Fare riferimento al prodotto reale.

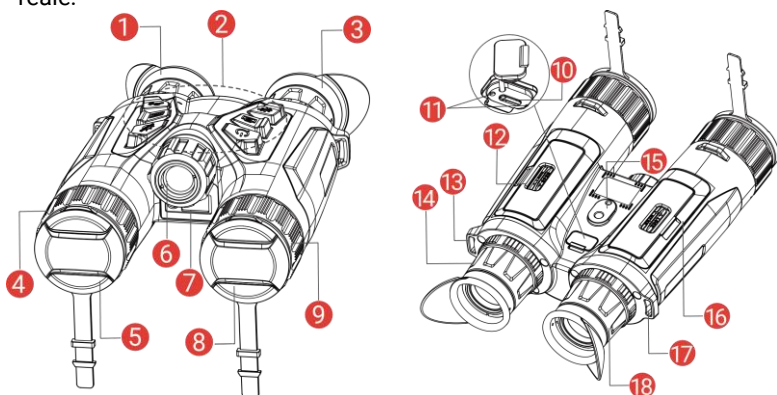



1 e 3	Oculare	L'elemento posizionato più vicino all'occhio per visualizzare il bersaglio. Regola la distanza interpupillare allontanando o avvicinando gli oculari.
2	Pulsanti	Consentono di impostare le funzioni e i parametri.
4 e 9	Ghiera di messa a fuoco	Consente di regolare la messa a fuoco per avere dei bersagli chiari.
5	Obiettivo termico	Per immagini termiche.

6	Luce a infrarossi	Consente di visualizzare chiaramente l'obiettivo in ambienti bui.
7	Telemetro laser	Misura la distanza del bersaglio con il laser.
8	Obiettivo digitale	Per immagini digitali.
10	Interfaccia Type-C	Collegare il dispositivo alla fonte di alimentazione o trasmettere dati con un cavo USB-C.
11	Indicatore dello stato di ricarica	Indica lo stato di carica del dispositivo. <ul style="list-style-type: none"> ♦ Lampeggia in verde e rosso: si è verificato un errore. ♦ Rosso fisso: ricarica in corso. ♦ Verde fisso: Carica completata.
12 e 16	Vano batterie	Contiene le batterie.
13 e 17	Punto di fissaggio per tracolla	Fissa la tracolla.
14 e 18	Ghiera di regolazione diottrica	Regola l'impostazione delle diottrie.
15	Incavo dell'adattatore del treppiede	Fissa l'adattatore del treppiede.

Descrizione dei tasti

	Accensione	<ul style="list-style-type: none"> ♦ Pressione breve: modalità standby/riattivazione dispositivo. ♦ Pressione lunga: accensione/spegnimento. <p><i>* La spia di alimentazione emette una luce rossa fissa quando il dispositivo è acceso.</i></p>
	Acquisizione	<ul style="list-style-type: none"> ♦ Pressione breve: per acquisire istantanee. ♦ Pressione lunga: Avvia/interrompi la registrazione video.
	Misurazione	<ul style="list-style-type: none"> ♦ Pressione breve: attiva la telemetria laser. ♦ Doppia pressione: Disattiva la telemetria laser. ♦ Pressione lunga: correggere le difformità del display (FFC).
	Modalità	<p>Modalità senza menu:</p> <ul style="list-style-type: none"> ♦ Pressione breve: cambio tavolozze. ♦ Pressione lunga: Per commutare tra le

		modalità giorno/notte/sbrinamento/automatico. Modalità menu: premere per scorrere il menu verso l'alto.
	Menu	Modalità senza menu: <ul style="list-style-type: none">♦ Pressione breve: accedere al menu.♦ Pressione lunga: modificare lo stile dell'immagine. Modalità menu: <ul style="list-style-type: none">♦ Pressione breve: confermare/impostare i parametri.♦ Pressione lunga: salvare e uscire dal menu.
	Zoom	Modalità senza menu: <ul style="list-style-type: none">♦ Pressione breve: cambio dello zoom digitale.♦ Pressione lunga: Attivazione/Disattivazione della modalità PIP (Picture-in-Picture). Modalità menu: premere per scorrere il menu verso il basso.

4. Installazione della batteria

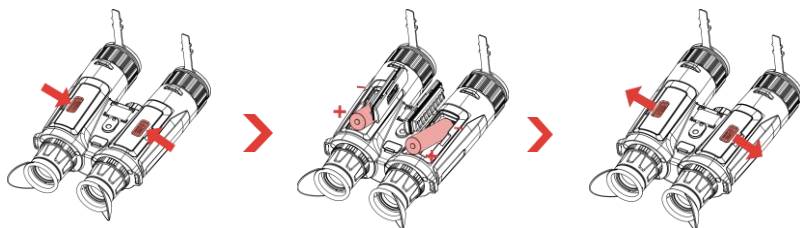

Procedura:

1. Scorrere per sbloccare e aprire il coperchio dello scomparto batterie.
2. Inserire le batterie nello scomparto rispettando le indicazioni del polo positivo e negativo.
3. Chiudere il coperchio del vano batteria e farlo scorrere per bloccarlo.

Nota

- ♦ Caricare il dispositivo per più di 5 ore prima di utilizzarlo per la prima volta.
- ♦ Estrarre la batteria se il dispositivo non viene utilizzato per lunghi periodi di tempo.
- ♦ Le caratteristiche della batteria ricaricabile esterna sono: modello 18650; dimensioni di 19 × 70 mm; tensione nominale pari a 3,6 V CC; capacità di 3200 mAh.
- ♦ Se il coperchio del vano batterie è sporco, pulire i terminali con un panno pulito per garantire una migliore conduttività.

5. Fissaggio della tracolla

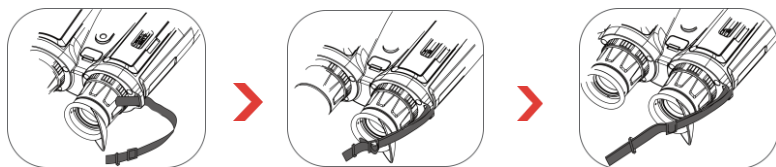

Procedura:

1. Infilare un'estremità della tracolla in un punto di attacco.
2. Far passare la tracolla attraverso la fibbia e stringerla, come mostrato nella figura.
3. Infilare la tracolla nell'apposito fermaglio.
4. Ripetere i passaggi precedenti per completare il montaggio e regolare la lunghezza della tracolla secondo necessità.

6. Fissaggio dell'adattatore del treppiede

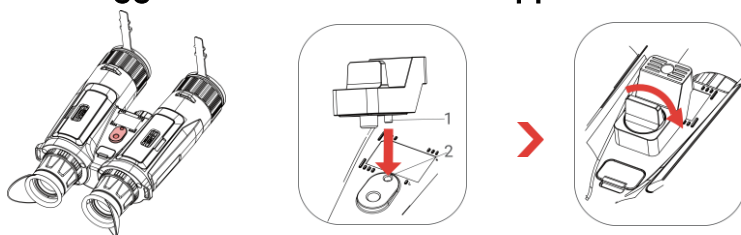

Procedura:

1. Allineare l'adattatore del treppiede con l'incavo sul dispositivo e inserire la colonna di posizionamento (1) nel punto di posizionamento (2).
2. Fissare l'adattatore del treppiede ruotando l'apposita vite in senso orario.

7. Ricarica del dispositivo

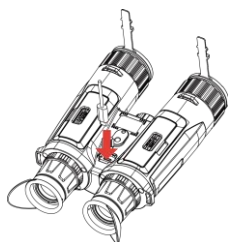

Procedura:

1. Sollevare il coperchio della porta Type-C.
2. Per caricare il dispositivo, collegarlo all'alimentatore utilizzando un cavo USB-C.

Nota

- La temperatura di carica deve essere compresa tra 0 °C e 45 °C.
- Dopo avere installato la batteria nell'apposito vano del dispositivo, caricare quest'ultimo.
- È possibile utilizzare l'apposito caricabatterie per caricare la batteria.

8. Connessione con l'app



- ◆ Aggiornamento firmware
- ◆ Sfoglia e salva i momenti più entusiasmanti
- ◆ Anteprima e controllo da remoto
- ◆ Video illustrativi
- ◆ Registri di riparazione e dettagli sulla garanzia

Procedura:

1. Scansionare il codice QR per scaricare e installare l'applicazione.
2. Selezionare  nel menu del dispositivo per attivare l'hotspot.
3. Attivare la connettività WLAN del telefono e connettersi all'hotspot del dispositivo.
 - ◆ Nome dell'hotspot: HIKMICRO_numero di serie
 - ◆ Password hotspot: Andare in **Hotspot** nel menu per verificare la password.
4. Avviare l'app e connettere il cellulare al dispositivo. È possibile visualizzare l'interfaccia del dispositivo sul telefono.

Nota

Se la password non viene visualizzata, effettuare l'upgrade del dispositivo alla versione più recente. Oppure inserire il n. di serie come password.

9. Altre operazioni

Eseguire la scansione del codice QR per scaricare il manuale d'uso e trovare informazioni dettagliate su altre operazioni.



1. Úvod

Řada HIKMICRO HABROK 4K je výkonný a inovativní digitální a termovizní dalekohled určený zejména pro denní použití. Tento dalekohled vše v jednom lze použít především při lovu v lese a v terénu, při pozorování ptáků, hledání zvířat, dobrodružství a záchraně za různých povětrnostních podmínek.

- 12 µm tepelný detektor pro rychlé skenování a vyhledávání.
- Pokročilý digitální detektor 4K s objektivem 5,5x až 22x @60 mm pro vynikající schopnost rozpoznávání detailů ve skutečných živých barvách.
- Přesný vestavěný laserový dálkoměr schopný měřit vzdálenosti až do 1000 m.

2. Obsah balení

Zařízení (1x), baterii (4x), popruh na krk (1x), adaptér na stativ (1x), nabíječku baterií (1x), kabel typu C (1x), hadřík nepouštějící vlákna (1x) a stručnou příručku (1x).

3. Vzhled



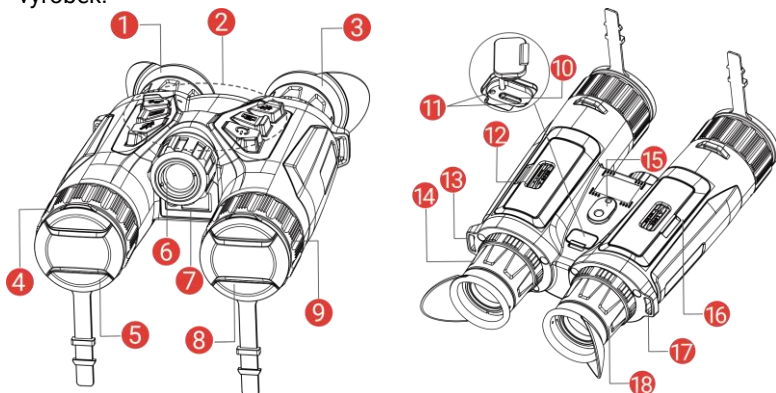

Vzhled se může u různých modelů lišit. Jako referenci použijte skutečný výrobek.





1 a 3	Okulár	Díl umístěný nejblíže k oku k zobrazení cíle. Posunováním okulárů dál od sebe nebo blíž k sobě nastavte vzdálenost zornic.
2	Tlačítka	Slouží k nastavení funkcí a parametrů.
4 a 9	Zaostřovací kroužek	Upravte zaostření a vyhledejte jasné cíle.
5	Termoobjektiv	Pro tepelné snímkování.

6	Infračervené Světlo	Pomáhá v jasném zobrazení cíle v tmavém prostředí.
7	Laserový dálkoměr	Slouží k měření vzdálenosti cíle pomocí laseru.
8	Digitální objektiv	Pro digitální zobrazování.
10	Konektor typu C	Připojte zařízení ke zdroji napájení nebo přenášejte data pomocí kabelu typu C.
11	Indikátor stavu nabíjení	Zjistěte stav nabíjení zařízení. <ul style="list-style-type: none"> ♦ Bliká červená a zelená: Došlo k chybě. ♦ Svítí červená: Nabíjení. ♦ Trvale zelená: Plně nabit.
12 a 16	Prostor pro baterie	Sem se vkládá baterie.
13 a 17	Upevňovací bod popruhu na krk	Připevňuje popruh na krk.
14 a 18	Prsteneц nastavení dioptrií	Slouží k nastavení dioptrií.
15	Zásuvka adaptéru pro stativ	Připevňuje adaptér pro stativ.

Popis tlačítka

	Napájení	<ul style="list-style-type: none"> ♦ Stisknutí: Pohotovostní režim/probuzení zařízení. ♦ Podržení: Zapnutí/vypnutí. <p><i>* Je-li zařízení zapnuté, svítí indikátor napájení nepřerušovaně červeně.</i></p>
	Snímání	<ul style="list-style-type: none"> ♦ Stisknutí: Slouží k zachycení snímku. ♦ Podržení: Slouží ke spuštění/ukončení nahrávání videa.
	Měření	<ul style="list-style-type: none"> ♦ Stisknutí: Slouží k zapnutí určování vzdálenosti laserem. ♦ Dvojitě stisknutí: Slouží k vypnutí určování vzdálenosti laserem. ♦ Podržení: Slouží ke korekci nejednotnosti displeje (FFC).
	Režim	<p>Režim bez nabídky:</p> <ul style="list-style-type: none"> ♦ Stisknutí: Přepnutí palet. ♦ Podržení: Slouží k přepnutí

		denního/nočního/automatického režimu. Režim nabídky: Stisknutím tlačítka se posunete nahoru.
	Nabídka	Režim bez nabídky: <ul style="list-style-type: none"> ♦ Stisknutí: Otevřete nabídku. ♦ Podržení: Přepnutí stylu obrazu. Režim nabídky: <ul style="list-style-type: none"> ♦ Stisknutí: Slouží k potvrzení nebo nastavení parametrů. ♦ Podržení: Uložení a ukončení nabídky.
	Zoom	Režim bez nabídky: <ul style="list-style-type: none"> ♦ Stisknutí: Přepnutí digitálního zoomu. ♦ Podržení: Slouží k zapnutí/vypnutí funkce PIP („Picture-in-Picture“, obraz v obraze). Režim nabídky: Stisknutím tlačítka se posunete dolů.

4. Vložení baterií

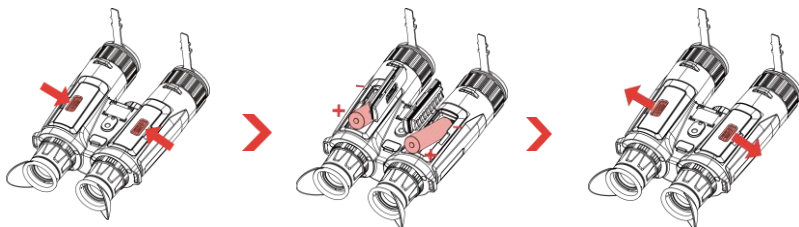

Kroky:

1. Posunutím odjistěte a otevřete kryt prostoru pro baterie.
2. Vložte baterie do prostoru pro baterie podle značek kladného a záporného pólu.
3. Zavřete kryt prostoru pro baterie a zamkněte jej posunutím.

Poznámka

- ♦ Před prvním použitím nabíjete zařízení po dobu více 5 hodin.
- ♦ Pokud zařízení nebudete delší dobu používat, vyjměte z něj baterii.
- ♦ Typ externí dobíjecí baterie je 18650 a velikost baterie by měla být 19 mm × 70 mm. Jmenovité napětí je 3,6 V stejn. a kapacita baterie je 3 200 mAh.
- ♦ Pokud dojde ke znečištění přihrádky na baterii, otřete závit pomocí čistého hadříku, aby byla zajištěna lepší vodivost.

5. Připevnění popruhu na krk

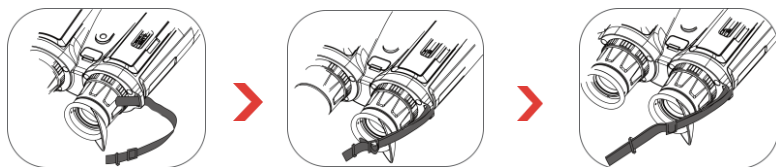

Kroky:

1. Protáhněte jeden konec popruhu na krk skrz upevňovací bod popruhu na krk.
2. Protáhněte popruh na krk skrz sponu popruhu a popruh utáhněte, viz obrázek.
3. Protáhněte popruh na krk skrz držák popruhu.
4. Pro dokončení montáže zopakujte výše uvedené kroky a podle potřeby upravte délku popruhu na krk.

6. Připojení adaptéru pro stativ

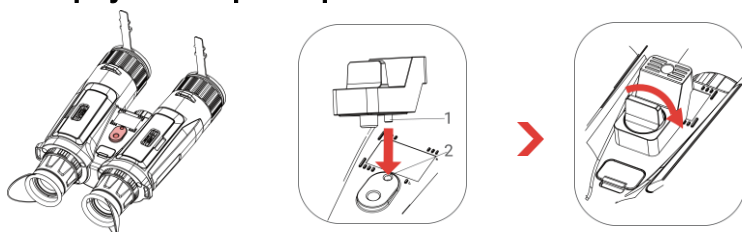

Kroky:

1. Vyrovnajte adaptér stativu se zásuvkou na zařízení a zasuňte polohovací sloupek (1) do polohovacího bodu (2).
2. Otočením šroubu adaptéru na stativ ve směru hodinových ručiček připevněte adaptér na stativ.

7. Nabíjení zařízení

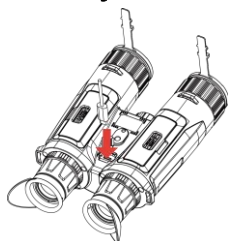

Kroky:

1. Zvedněte kryt konektoru typu C.
2. Pomocí kabelu typu C propojte zařízení a napájecí adaptér a nabíjte zařízení.

☰ Poznámka

- Teplota při nabíjení by měla být v rozsahu 0 °C až 45 °C.
- Zařízení nabíjte po vložení baterie do prostoru pro baterii v zařízení.

- ♦ K nabíjení baterií můžete použít nabíječku baterií.

8. Připojení aplikace



- ♦ Upgrade firmwaru
- ♦ Procházení a ukládání vzrušujících momentů
- ♦ Náhled a dálkové ovládání
- ♦ Videá s postupy
- ♦ Záznamy o opravách a záruční údaje

Kroky:

1. Chcete-li stáhnout a nainstalovat aplikaci, naskenujte kód QR.
2. Výběrem  v nabídce zařízení povolíte hotspot.
3. Zapněte síť WLAN telefonu a připojte se k hotspotu zařízení.
 - ♦ Název hotspotu: HIKMICRO_Sériové číslo
 - ♦ Heslo hotspotu: V nabídce přejděte na **Hotspot** a zkontrolujte heslo.
4. Otevřete aplikaci a připojte telefon k zařízení. Na telefonu si můžete zobrazit rozhraní zařízení.

Poznámka

Pokud se heslo nezobrazuje, aktualizujte zařízení na nejnovější verzi. Nebo jako heslo zadejte sériové číslo.

9. Další operace

Návod k obsluze s dalšími operacemi získáte naskenováním kódu QR níže.



1. Úvod

Séria HIKMICRO HABROK 4K je výkonný a inovatívny digitálny a termovízny ďalekohľad určený najmä na denné použitie. Tento univerzálny ďalekohľad sa dá použiť najmä pri lesnom a poľnom love, pozorovaní vtákov, hľadaní zvierat, dobrodružstve a záchrane v rôznych poveternostných podmienkach.

- 12 µm tepelný detektor na rýchle skenovanie a vyhľadávanie.
- Pokročilý digitálny detektor 4K s objektívom 5,5x až 22x @60 mm pre vynikajúcu schopnosť rozpoznať detaily v skutočných živých farbách.
- Presný zabudovaný laserový diaľkomer schopný merať vzdialenosť až do 1000 m.

2. Obsah balenia

Zariadenie (× 1), batéria (× 4), popruh na krk (× 1), adaptér na statív (× 1), nabíjačka batérií (× 1), kábel typu C (× 1), utierka neuvolňujúca vlákna (× 1), a stručný návod na použitie (× 1).

3. Vzhľad



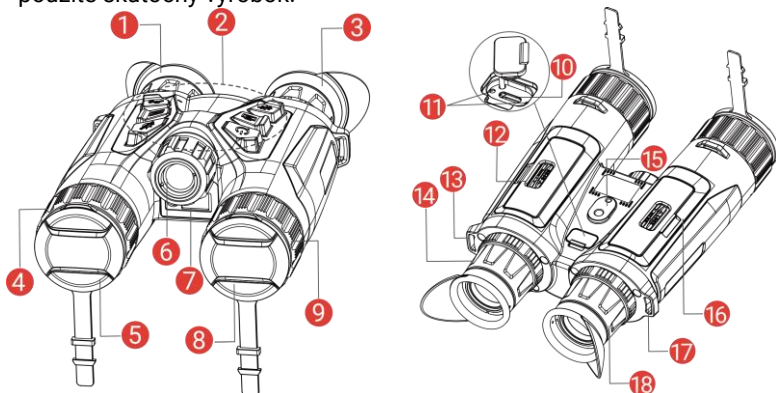

Vonkajší vzhľad sa pri rôznych modeloch môže líšiť. Na referenčné účely použite skutočný výrobok.





1 a 3	Okulár	Diel umiestnený najbližšie k oku, aby bolo možné zobraziť cieľ. Upravte vzdialenosť medzi zrenicami posunutím okulárov ďalej od seba alebo bližšie k sebe.
2	Tlačidlá	Nastavenie funkcií a parametrov.
4 a 9	Zaostrovací krúžok	Úprava zaostrenia, aby ste získali jasné ciele.
5	Termografický objektív	Na termálne zobrazovanie.

6	Infračervené svetlo	Pomáha pri jasnom zobrazení cieľa v tmavom prostredí.
7	Laserový diaľkomer	Meria vzdialenosť k cieľu pomocou lasera.
8	Digitálny objektív	Na digitálne spracovanie obrazu.
10	Rozhranie Type-C	Pripojenie zariadenia k napájaniu alebo na prenos údajov pomocou kábla typu C.
11	Indikátor stavu nabíjania	Signalizuje stav nabitia zariadenia. <ul style="list-style-type: none"> ♦ Blikajúca červená a zelená: Vyskytla sa chyba. ♦ Neprerušovaná červená: Prebieha nabíjanie. ♦ Neprerušovaná zelená: Plne nabité.
12 a 16	Priehradka na batérie	Na držanie batérie.
13 a 17	Bod na pripojenie popruhu na krk	Pripája popruh na krk.
14 a 18	Krúžok na nastavenie dioptrií	Upravuje dioptrické nastavenie.
15	Zásuvka adaptéra na statív	Pripája adaptér na statív.

Tlačidlo popisu

	Napájanie	<ul style="list-style-type: none"> ♦ Stlačenie: Pohotovostný režim/spustenie zariadenia. ♦ Podržanie: Zapnutie/vypnutie napájania. <p><i>* Indikátor napájania svieti neprerušovanou červenou, keď je zariadenie zapnuté.</i></p>
	Snímanie	<ul style="list-style-type: none"> ♦ Stlačenie: Zachytenie snímok. ♦ Podržanie: Spustenie/zastavenie zaznamenávania videí.
	Meranie	<ul style="list-style-type: none"> ♦ Stlačenie: Zapnutie merania vzdialenosti laserom. ♦ Stlačte dvakrát: Vypína meranie vzdialenosti laserom. ♦ Podržanie: Oprava nerovnomernosti zobrazenia (FFC).
	Režim	<p>Režim mimo ponuky:</p> <ul style="list-style-type: none"> ♦ Stlačenie: Prepínanie paliet.

		<ul style="list-style-type: none"> ♦ Podržanie: Prepínanie denného/nočného/automatického režimu. Režim ponuky: Stlačením sa presuniete nahor.
	Ponuka	Režim mimo ponuky: <ul style="list-style-type: none"> ♦ Stlačenie: Vstúpte do ponuky. ♦ Podržanie: Prepnete štýl obrazu. Režim ponuky: <ul style="list-style-type: none"> ♦ Stlačenie: Potvrdenie/nastavenie parametrov. ♦ Podržanie: Uloženie a ukončenie ponuky.
	Priblíženie	Režim mimo ponuky: <ul style="list-style-type: none"> ♦ Stlačenie: Prepnutie digitálneho priblíženia. ♦ Podržanie: Zapnutie/vypnutie obrazu v obraze. Režim ponuky: Stlačením sa presuniete nadol.

4. Postup vloženia batérie

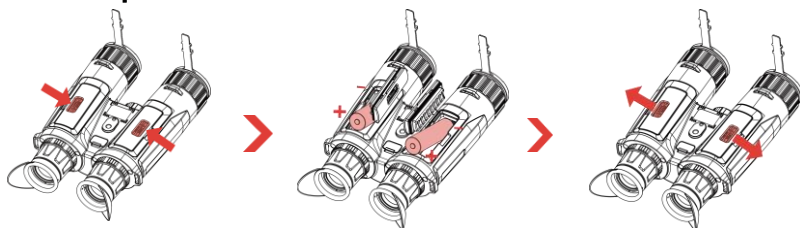

Postup:

1. Posunutím odomknite a otvorte kryt priehradky na batérie.
2. Vložte batérie do priestoru na batérie podľa označenia kladnej a zápornej polarity.
3. Zatvorte kryt priehradky na batérie a posunutím ho zamknite.

Poznámka

- ♦ Pred prvým použitím nabíjajte zariadenie viac ako 5 hodín.
- ♦ Ak sa zariadenie dlhšiu dobu nepoužíva, vyberte z neho batériu.
- ♦ Typ externej nabíjateľnej batérie je 18650 a veľkosť batérie musí byť 19 mm × 70 mm. Menovité napätie je 3,6 V jednosmerný prúd a kapacita batérie je 3 200 mAh.
- ♦ Ak sa kryt priehradky na batérie znečistí, na zabezpečenie lepšej vodivosti použite čistú handričku na utretie vlákna.

5. Pripojenie popruhu na krk

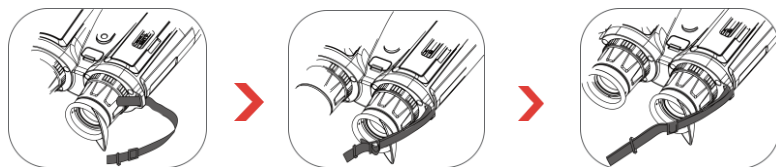

Postup:

1. Preveďte jeden koniec popruhu na krk cez dva body na pripojenie popruhu na krk.
2. Preveďte popruh na krk cez sponu na popruhu a dotiahnite popruh na krk podľa ilustrácie na obrázku.
3. Preveďte popruh na krk cez držiak popruhu.
4. Zopakujte vyššie uvedené kroky na dokončenie montáže a podľa potreby upravte dĺžku popruhu na krk.

6. Pripojenie adaptéra na statív**Postup:**

1. Zarovnajete adaptér na statív so zástrčkou na zariadení a vložte polohovací stípič (1) do polohovacieho bodu (2).
2. Otáčaním skrutky na adaptéri na trojnožku upevníte adaptér na trojnožku.

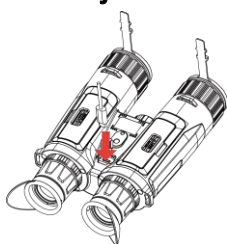
7. Nabíjanie zariadenia**Postup:**

1. Zdvihnute kryt rozhrania typu C.
2. Na napájanie zariadenia prepojte zariadenie a napájací adaptér pomocou kábla typu C.

☰ Poznámka

- ♦ Teplota nabíjania by mala byť od 0 °C až 45 °C (od 32 °F až 113 °F).
- ♦ Nabite zariadenie po vložení batérie do priehradky na batérie v zariadení.
- ♦ Na nabíjanie batérie môžete použiť nabíjačku batérie.

8. Pripojenie aplikácie

- ♦ Inovácia firmvéru
- ♦ Prezeranie a ukladanie úžasných momentov
- ♦ Ukážka a diaľkové ovládanie
- ♦ Videá s návodom
- ♦ Záznamy o oprave a podrobnosti o záruke

Postup:

1. Naskenovaním QR kódu prevezmite aplikáciu a nainštalujte ju.
2. Výberom možnosti  v ponuke zariadenie povolíte hotspot.
3. Zapnite vo svojom telefóne rozhranie WLAN a pripojte sa k hotspotu zariadenia.
 - ♦ Názov prístupového bodu: HIKMICRO_sériové č.
 - ♦ Heslo prístupového bodu: Prejdite v ponuke na položku **Aktívny bod** a skontrolujte heslo.
4. Spustíte túto aplikáciu a pripojíte svoj telefón k zariadeniu. V telefóne sa zobrazí rozhranie zariadenia.

Poznámka

Ak sa heslo nezobrazuje, aktualizujte zariadenie na najnovšiu verziu. Prípadne zadajte ako heslo sériové číslo.

9. Ďalšie operácie

Naskenujte kód QR, aby ste získali používateľskú príručku s ďalšími informáciami.



1. Wprowadzenie

Seria HIKMICRO HABROK 4K to potężne i innowacyjne lornetki cyfrowe i termowizyjne zaprojektowane specjalnie do użytku dziennego. Ta wszechstronna lornetka jest przeznaczona do użytku przede wszystkim podczas polowania w lesie lub na polach, obserwacji ptaków, poszukiwania zwierząt, podróży i akcji ratowniczych.

- Detektor termiczny 12 μm do szybkiego skanowania i wyszukiwania.
- Zaawansowany detektor cyfrowy 4K z obiektywem 5,5x do 22x, @60 mm, zapewnia doskonałą zdolność rozpoznawania szczegółów w żywych kolorach.
- Precyzyjny wbudowany dalmierz laserowy umożliwiający pomiar odległości do 1000 m.

2. Zawartość pakietu z produktem

urządzenie (1 szt.), bateria (4 szt.), pasek na szyję (1 szt.), adapter statywu (1 szt.), ładowarka baterii (1 szt.), przewód typ C (1 szt.), niepyląca ściereczka (1 szt.) i Skrócony podręcznik użytkownika (1 szt.).

3. Wygląd urządzenia

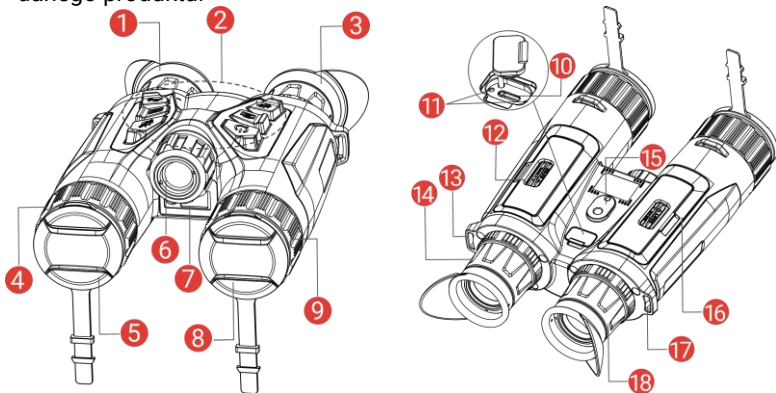

Wygląd urządzenia jest zależny od modelu. Skorzystaj z dokumentacji danego produktu.





1 i 3	Okular	pierwszy element urządzenia po stronie użytkownika ułatwiający obserwację celu. Można dostosować odległość okularów zgodnie z rozstawem źrenic użytkownika.
2	Przyciski	konfigurowanie funkcji i ustawień.
4 i 9	Pierścień regulacji ostrości	regulacja ostrości obrazu celów.
5	Obiektyw termowizyjny	obrazowanie termowizyjne.

6	Promiennik podczerwieni	Zapewnia lepszą widoczność przy słabym oświetleniu w otoczeniu.
7	Dalmierz laserowy	laserowy pomiar odległości celów.
8	Obiektyw cyfrowy	Do wykonywania cyfrowych zdjęć.
10	Złącze Type-C	podłączanie do urządzenia zasilacza lub przewodu Type-C w celu przesyłania danych.
11	Wskaźnik stanu ładowania	<p>sygnalizowanie stanu ładowania baterii urządzenia.</p> <ul style="list-style-type: none"> ♦ Miga (czerwony i zielony): wystąpił błąd ♦ Włączony (czerwony): ładowanie. ♦ Włączony (zielony): pełne naładowanie.
12 i 16	Zasobnik na baterię	Instalowanie baterii
13 i 17	Zaczepek paska na szyję	Mocowanie paska na szyję.
14 i 18	Pierścień regulacji dioptryjnej	regulacja dioptryjna.
15	Gniazdo adaptera statywu	Służy do mocowania adaptera statywu.

Opis przycisków

	Zasilanie	<ul style="list-style-type: none"> ♦ Naciśnięcie: tryb gotowości / uaktywnianie urządzenia. ♦ Naciśnięcie i przytrzymanie: włączanie/wyłączanie zasilania. <p><i>* Czerwony wskaźnik zasilania jest włączony, gdy zasilanie urządzenia jest włączone.</i></p>
	Zdjęcia	<ul style="list-style-type: none"> ♦ Naciśnięcie: wykonywanie zdjęć. ♦ Naciśnięcie i przytrzymanie: rozpoczynanie/zatrzymywanie nagrywania wideo.
	Pomiar	<ul style="list-style-type: none"> ♦ Naciśnięcie: wyłączenie dalmierza laserowego. ♦ Dwukrotnie naciśnij: wyłączenie laserowego pomiaru odległości. ♦ Naciśnięcie i przytrzymanie: korekcja

		niejednorodności ekranu (FFC).
	Tryb	<p>Tryb bez menu:</p> <ul style="list-style-type: none"> ♦ Naciśnięcie: przełączanie palet. ♦ Naciśnięcie i przytrzymanie: przełącznik trybu automatycznie / dzień / noc. <p>Tryb menu: naciśnij, aby przenieść w górę.</p>
	Menu	<p>Tryb bez menu:</p> <ul style="list-style-type: none"> ♦ Naciśnięcie: wyświetlanie menu ♦ Naciśnięcie i przytrzymanie: Przełącz wygląd obrazu. <p>Tryb menu:</p> <ul style="list-style-type: none"> ♦ Naciśnięcie: potwierdzanie/konfigurowanie ustawień. ♦ Naciśnięcie i przytrzymanie: zapisywanie ustawień i zamykanie menu
	Powiększenie	<p>Tryb bez menu:</p> <ul style="list-style-type: none"> ♦ Naciśnięcie: przełączanie powiększenia cyfrowego. ♦ Naciśnięcie i przytrzymanie: włączanie/wyłączanie obrazu w obrazie (PIP) <p>Tryb menu: naciśnij, aby przenieść w dół.</p>

4. Instalowanie baterii

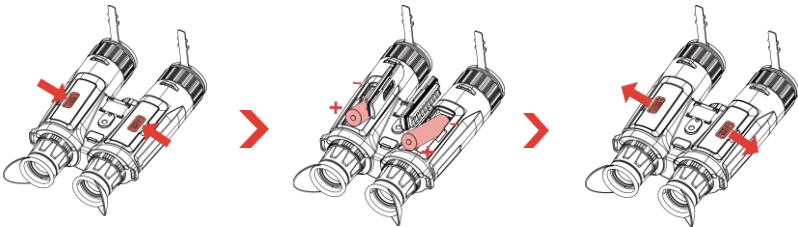

Procedura:

1. Przesuń, aby odblokować i otwórz pokrywę zasobnika na baterie.
2. Umieść baterie w zasobniku, tak aby ich bieguny były ułożone zgodnie z oznaczeniami.
3. Zamknij pokrywę zasobnika na baterie i przesuń, aby ją zablokować.

Uwaga

- ♦ Przed pierwszym użyciem urządzenia należy ładować jego baterię przez ponad pięć godzin.
- ♦ Jeżeli urządzenie nie jest używane przez dłuższy czas, należy wyjąć z niego baterię.
- ♦ Urządzenie jest zasilane przy użyciu zewnętrznej baterii typu 18650 o wymiarach 19 mm × 70 mm, napięciu znamionowym 3,6 V DC i pojemności 3200 mAh.

- Aby zapewnić lepszą przewodność, należy usuwać zanieczyszczenia z gwintu pokrywy zasobnika na baterie czystą ściereczką.

5. Mocowanie paska na szyję

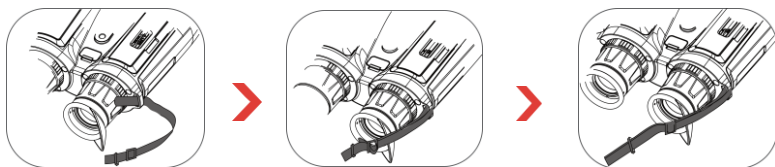

Procedura:

1. Przelóż zakończenie paska na szyję przez odpowiedni zaczep.
2. Przelóż pasek na szyję przez klamrę i przymocuj go w sposób przedstawiony na rysunku.
3. Przelóż pasek na szyję przez element mocujący.
4. Powtórz powyższe kroki, aby zakończyć mocowanie, i w razie potrzeby wyreguluj długość paska na szyje.

6. Mocowanie adaptera statywu

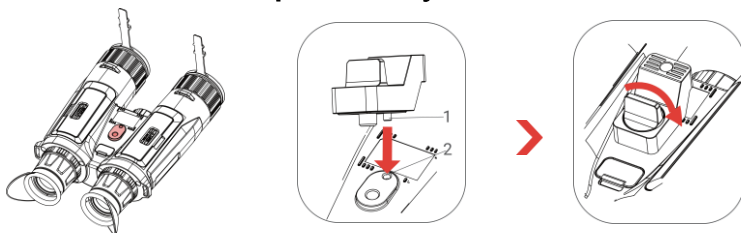

Procedura:

1. Dopasuj adapter statywu do gniazda w urządzeniu i włóż bolec pozycjonujący (1) do gniazda (2).
2. Obróć śrubę adaptera statywu zgodnie z kierunkiem ruchu wskazówek zegara, aby go przymocować.

7. Ładowanie baterii urządzenia

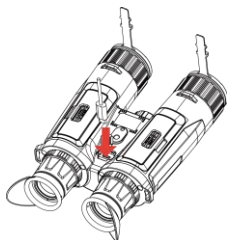

Procedura:

1. Podnieś pokrywę złącza Type-C.
2. Podłącz zasilacz do urządzenia przewodem Type-C, aby naładować baterię urządzenia.

Uwaga

- Temperatura podczas ładowania powinna należeć do zakresu

od 0 C do 45°C.

- ♦ Naładuj baterię po umieszczeniu jej w zasobniku w urządzeniu.
- ♦ Baterię można ładować przy użyciu ładowarki baterii.

8. Połączenie z aplikacją



- ♦ Uaktualnianie oprogramowania układowego
- ♦ Przeglądaj i zapisuj ekscytujące chwile
- ♦ Podgląd i zdalne sterowanie
- ♦ Filmy instruktażowe
- ♦ Rejestry napraw i szczegóły gwarancji

Procedura:

1. Zeskanuj kod QR, aby pobrać i zainstalować aplikację.
2. Wybierz pozycję  w menu urządzenia, aby włączyć punkt dostępu.
3. Włącz funkcję WLAN telefonu, a następnie ustanów połączenie z punktem dostępu urządzenia.
 - ♦ Nazwa punktu dostępu: HIKMICRO_numer seryjny
 - ♦ Hasło punktu dostępu: Przejdź do menu **Punkt dostępu**, aby sprawdzić hasło.
4. Uruchom aplikację i połącz telefon z urządzeniem. W telefonie zostanie wyświetlony interfejs urządzenia.

Uwaga

Jeśli hasło nie jest wyświetlane, uaktualnij urządzenie do najnowszej wersji. Lub wpisz jako hasło numer seryjny.

9. Inne procedury

Aby uzyskać więcej informacji, zeskanuj kod QR w celu pobrania podręcznika użytkownika.



1. Bevezetés

A HIKMICRO HABROK 4K sorozat egy nagy teljesítményű és innovatív digitális és termikus távcső, amelyet kifejezetten nappali használatra terveztek. Ez a multifunkcionális távcső főképp erdőben és terepen történő vadászat, madárles, állatkeresés, kirándulás és mentőakciók esetén használatos, számos időjárási körülményben.

- 12 µm-es hőérzékelő a gyors beolvasáshoz és kereséshez.
- Továbbfejlesztett, 4K-s digitális érzékelő 5,5–22-szeres, @60 mm-es lencsével a kiváló részletfelismerésért a valódi élénk színekkel.
- Pontos, beépített lézeres távolságmérő, amely akár 1000 m távolságot is képes mérni.

2. A csomag tartalma

Készülék (1 db), Akkumulátorelem (4 db), Nyakpánt (1db), Adapter háromlábú állványhoz (1 db), Akkumulátor töltő (1 db), C-típusú kábel (1 db), Pihementes törülőkendő (1 db) és Gyors üzembe helyezési útmutató (1 db).

3. Külső megjelenés



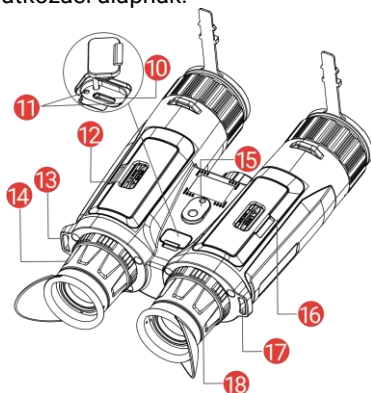
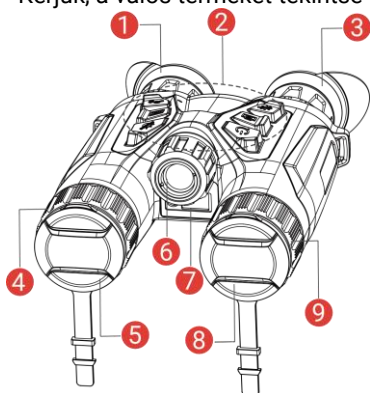

A külső megjelenés a különböző modellek függvényében változhat. Kérjük, a valós terméket tekintse vonatkozási alapnak.



1 és 3	Kereső	A célpont megtekintésére szolgáló, a szemhez legközelebb található rész. A szemlencsetávolság a két nézőke egymáshoz közelebb vagy távolabb mozgatásával állítható be.
2	Gombok	A funkciók és paraméterek beállításához.
4 és 9	Fókuszgyűrű	Itt állíthatja be a fókuszot, hogy a kép éles legyen.
5	Hőérzékelő lencse	Hőképalkotáshoz.

6	Infravörös fény	Tisztán láthatóvá teszi a céltárgyat sötét környezetben.
7	Lézeres távolságmérő	A céltávolság lézeres bemérésére szolgál.
8	Digitális lencse	Digitális képalkotáshoz.
10	C-típusú csatlakozó	Áramforráshoz való csatlakozás vagy adatátvitel C-típusú kábellel.
11	Töltésjelző	A készülék töltési állapotát mutatja. <ul style="list-style-type: none"> ♦ Villogó vörös és zöld: Hiba történt. ♦ Folyamatos piros: Töltés folyamatban. ♦ Folyamatos zöld: Teljesen feltöltve.
12 és 16	Akkumulátortartó rekesz	Ide helyezhető be az akkumulátor.
13 és 17	Nyakszív rögzítési pontja	Rögzíti a nyakszíjat.
14 és 18	Dioptriaállító gyűrű	A dioptria beállítására szolgál.
15	Állvány adapterének aljzata	Rögzíti az állvány adapterét.

A gomb leírása

	Tápellátás	<ul style="list-style-type: none"> ♦ Nyomja le: Készenléti mód/Készülék ébresztése. ♦ Tartsa lenyomva: Be-/kikapcsoló gomb. <p><i>* Ha a készülék be van kapcsolva, a működésjelző folyamatosan piros fénnel világít.</i></p>
	Képrögzítés	<ul style="list-style-type: none"> ♦ Nyomja le: Pillanatképek rögzítése. ♦ Tartsa lenyomva: Videórögzítés indítása/leállítása.
	Mérés	<ul style="list-style-type: none"> ♦ Nyomja le: Lézeres távolságmérés bekapcsolása. ♦ Nyomja meg kétszer: Lézeres távolságmérés kikapcsolása. ♦ Tartsa lenyomva: A kijelző egyenlőtlenégeinek javítása (FFC).
	Mód	<p>Nem menüalapú üzemmód:</p> <ul style="list-style-type: none"> ♦ Nyomja le: Palettaváltás.

		<ul style="list-style-type: none">♦ Tartsa lenyomva: Nappali/éjszakai/automatikus mód váltása. Menüalapú üzemmód: A felfele mozgatáshoz nyomja meg.
	Menü	Nem menüalapú üzemmód: <ul style="list-style-type: none">♦ Nyomja meg: Nyissa meg a menüt.♦ Tartsa lenyomva: Változtassa meg a képstílust. Menüalapú üzemmód: <ul style="list-style-type: none">♦ Nyomja le: Paraméterek megerősítése/beállítása.♦ Tartsa lenyomva: Mentés és kilépés a menüből.
	Nagyítás	Nem menüalapú üzemmód: <ul style="list-style-type: none">♦ Nyomja le: Digitális nagyításra váltás.♦ Tartsa lenyomva: Kép a képen (PIP) funkció be-/kikapcsolása. Menüalapú üzemmód: A lefele mozgatáshoz nyomja meg.

4. Akkumulátor behelyezése

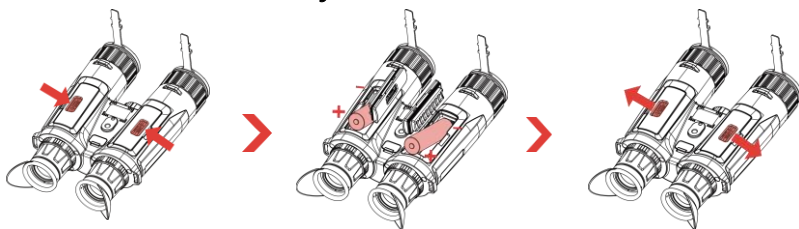

Lépések:

1. Elcsúsztatva oldja ki és nyissa fel az akkumulátortartó fedelét.
2. Helyezze akkumulátort az akkumulátortartó rekeszbe a pozitív és negatív jelzések betartásával.
3. Csukja be az elemtartó fedelét, majd csúsztatással reteszelve.

☰ Megjegyzés

- ♦ Az első használat előtt töltsse a készüléket több mint 5 órán át.
- ♦ Ha a készüléket hosszabb ideig nem használja, vegye ki az akkumulátorokat.
- ♦ A készülék 18650-es típusú, külső, újratölthető akkumulátorral működik, amelynek mérete 19 mm × 70 mm. Az akkumulátor névleges feszültsége 3,6 V DC, a kapacitása pedig 3200 mAh.
- ♦ A megfelelő csatlakozás biztosítása érdekében, ha az akkumulátorház fedele beporosodik, egy tiszta törlőkendővel törölje meg a menétét.

5. Rögzítse a nyakszíjat

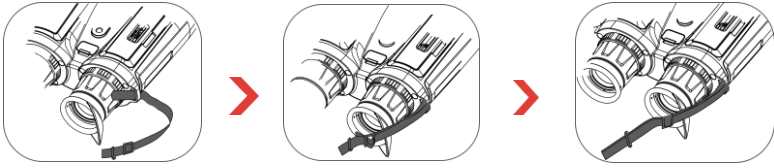

Lépések:

1. Fűzze át a nyakszíj egyik végét az egyik nyakszíjrögzítési ponton.
2. Fűzze át a nyakszíjat a csaton, és rögzítse az ábra szerint.
3. Húzza át a nyakpántot a szíjtartón.
4. Ismételje meg a fenti lépéseket a szerelés befejezéséhez, és szükség szerint állítsa be a nyakpánt hosszát.

6. Rögzítse a háromlábú állvány adapterét

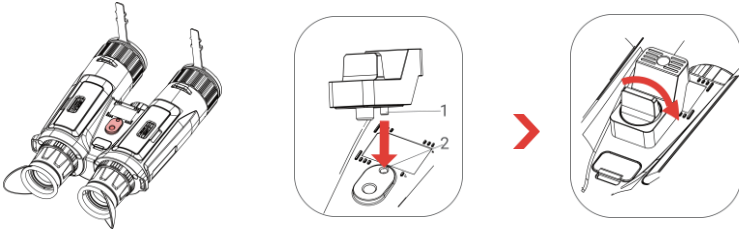

Lépések:

1. Igazítsa a háromlábú állvány adapterét az eszköz aljzatához, és helyezze a helymeghatározó oszlopot (1) a helymeghatározási ponthoz (2).
2. Forgassa az adapter csavarját jobbra az állványadapter rögzítéséhez.

7. A készülék töltése

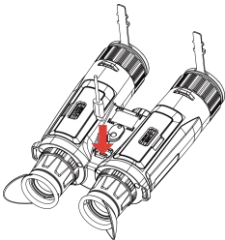

Lépések:

1. Emelje fel a C-típusú csatlakozófelület fedelét.
2. A töltéshez csatlakoztassa a készüléket az adapterhez C típusú USB-kábellel.

☰ Megjegyzés

- A töltést 0°C és 45°C, közti hőmérsékleten kell végezni.
- Kérjük, töltsse fel a készüléket, miután beszerelte az akkumulátort a készülék akkumulátorrekeszébe.
- Az akkumulátor töltéséhez akkumulátortöltő használható.

8. Alkalmazás csatlakoztatása



- ◆ Firmware frissítése
- ◆ Bőngészés és Izgalmas pillanat mentése
- ◆ Előnézet és távvezérlés
- ◆ Bemutató videók
- ◆ Felvételek javítása és garanciális részletek

Lépések:

1. Olvassa be a QR-kódot az alkalmazás letöltéséhez és telepítéséhez.
2. A hotspot bekapcsolásához válassza a  ikont a készülék menüjében.
3. Kapcsolja be a telefon WLAN funkcióját, majd csatlakozzon a készülék hotspotjához.

- ◆ Hotspot neve: HIKMICRO_sorozatszám
- ◆ Hotspot-jelszó: Lépjön a **Hotspot** menüpontba a jelszó ellenőrzéséhez.

4. Nyissa meg az APP-ot, és csatlakoztassa a telefonját az eszközhöz. A telefonon megjeleníthető a készülék kezelőfelülete.

Megjegyzés

Ha a jelszó nem jelenik meg, frissítse az eszközt a legújabb verzióra. Vagy adja meg a sorozatszámot jelszóként.

9. További műveletek

Szkenelje be az alábbi QR-kódot a további műveleteket ismertető felhasználói kézikönyv beszerzéséhez.



1. Introducere

HIKMICRO HABROK seria 4K este un binoclu digital și termic puternic și inovator, conceput special pentru utilizarea în timpul zilei. Acest binoclu multifuncțional poate fi utilizat în principal la vânătoare în pădure și câmp, pentru păsări, la căutarea animalelor, aventură etc. și pentru salvare în diferite condiții meteorologice.

- Detector termic de 12 μm pentru scanare rapidă și căutare.
- Detector digital 4K avansat, cu lentile de 5,5x până la 22x @ 60 mm pentru o capacitate excelentă de recunoaștere a detaliilor în culoarea reală.
- Telemetru precis cu laser încorporat cu capacitate de măsurare a distanței până la 1000 m.

2. Conținutul pachetului

Dispozitiv (x1), baterie (x4), curea pentru gât (x1), adaptor pentru trepied (x1), încărcător pentru baterie (x1), cablu tip C (x1), lavetă care nu lasă scame (x1) și ghid de pornire rapidă (x1).

3. Aspect



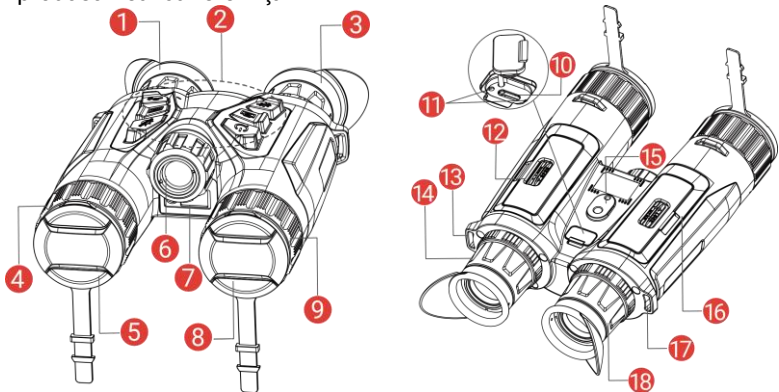

Aspectul poate varia în funcție de diferite modele. Vă rugăm să luați produsul real ca referință.





1 și 3	Ocular	Piesa plasată cel mai aproape de ochi pentru a vedea ținta. Reglați distanța interpupilară deplasând ocularele mai departe sau mai aproape unele de altele.
2	Butoane	Pentru a seta funcții și parametri.
4 și 9	Inel de focalizare	Reglează focalizarea pentru a obține ținte clare.
5	Obiectiv termic	Pentru imagini termice.

6	Lumină infra-roșu	Ajută la vizualizarea clară a țintei în medii întunecate.
7	Telemetru cu laser	Măsoară distanța până la țintă cu laserul.
8	Lentile digitale	Pentru imagistică digitală.
10	Interfață de tip C	Conectați dispozitivul la sursa de alimentare sau transmiteți datele cu un cablu de tip C.
11	Indicator stare de încărcare	Indică starea de încărcare a dispozitivului. <ul style="list-style-type: none"> ♦ Roșu și verde intermitent: A apărut o eroare. ♦ Roșu continuu: Se încarcă. ♦ Verde solid: Complet încărcat.
12 și 16	Compartiment pentru baterie	Pentru fixarea bateriei.
13 și 17	Punct de fixare a curelei de gât	Se folosește la montarea curelei de gât.
14 și 18	Inel de reglare a dioptriilor	Reglează setarea dioptrică.
15	Soclu pentru adaptor de trepid	Pentru fixarea adaptorului de trepid.

Descriere buton

	Putere	<ul style="list-style-type: none"> ♦ Apăsați: Mod de așteptare/Trezire dispozitiv. ♦ Menținere apăsat: Pornire/Oprire. <p><i>* Indicatorul de putere rămâne roșu solid atunci când dispozitivul este pornit.</i></p>
	Capturare	<ul style="list-style-type: none"> ♦ Apăsați: Capturează instantanee. ♦ Menținere apăsat: Pornire/Oprire înregistrare video.
	Măsurare	<ul style="list-style-type: none"> ♦ Apăsați: Porniți măsurarea distanței cu laserul. ♦ Dublă apăsare: Opriți măsurarea distanței cu laserul. ♦ Menținere apăsat: Corectarea neuniformității afișajului (FFC).
	Mod	<p>Mod Non-menu:</p> <ul style="list-style-type: none"> ♦ Apăsați: Comută paletetele. ♦ Menținere apăsat: Comută între modurile zi/noapte/auto.

		Mod meniu: Apăsati pentru deplasare în sus.
	Meniu	Mod Non-meniu: <ul style="list-style-type: none"> ♦ Apăsati: Accesați meniul. ♦ Menținere apăsat: Comutare Stil imagine. Mod meniu: <ul style="list-style-type: none"> ♦ Apăsati: Confirmare/setare parametri. ♦ Menținere apăsat: Salvați și ieșiți din meniu.
	Zoom	Mod Non-meniu: <ul style="list-style-type: none"> ♦ Apăsati: Comutare panoramare digitală. ♦ Mențineți apăsat: Pornire/oprire PIP (Picture-in-Picture). Mod meniu: Apăsati pentru deplasare în jos.

4. Instalarea bateriei

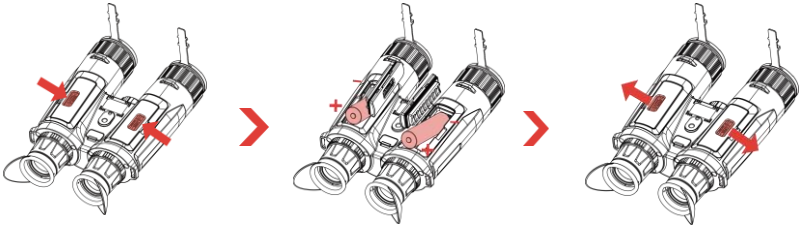

Pași:

1. Glisați pentru a debloca și deschideți capacul compartimentului bateriei.
2. Introduceți bateriile în compartimentul pentru baterii după cum indică semnele pozitive și negative.
3. Închideți capacul compartimentului bateriei și glisați pentru îl bloca.

Notă

- ♦ Încărcați dispozitivul timp de peste 5 ore înainte de prima utilizare.
- ♦ Scoateți bateria dacă dispozitivul nu este utilizat pentru o lungă perioadă de timp.
- ♦ Tipul bateriei reîncărcabile este 18650, iar dimensiunea bateriei trebuie să fie de 19 mm × 70 mm. Tensiunea nominală este 3,6 V c.c. și capacitatea bateriei este 3200 mAh.
- ♦ Pentru a asigura o conductivitate mai bună, dacă capacul compartimentului bateriei se murdărește, utilizați o cârpă curată pentru a șterge firul.

5. Fixarea curelei pentru gât

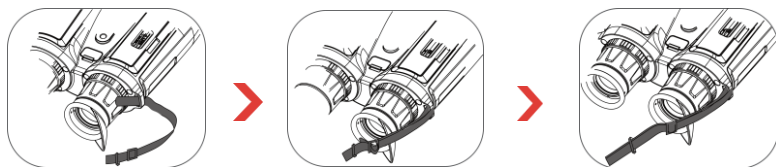

Pași:

1. Treceți un capăt al curelei de gât printr-un punct de fixare a curelei.
2. Treceți cureaua de gât prin cataramă și fixați cureaua precum în imagine.
3. Treceți cureaua pentru gât prin suportul curelei.
4. Repetați pașii de mai sus pentru a termina montarea și ajustați lungimea curelei pentru gât după cum este necesar.

6. Fixarea adaptorului de trepid



Pași:

1. Aliniați adaptorul de trepid cu soclul de pe dispozitiv, apoi introduceți știftul de aliniere (1) în orificiul de aliniere (2).
2. Rotiți șurubul adaptorului de trepid în sensul acelor de ceasornic pentru a fixa adaptorul.

7. Dispozitiv de încărcare

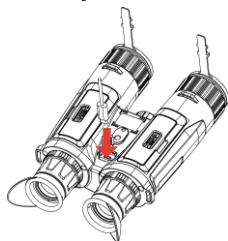

Pași:

1. Ridicați capacul interfeței de tip C.
2. Conectați dispozitivul și adaptorul de alimentare cu un cablu de tip C pentru a încărca dispozitivul.

Notă

- ♦ Temperatura de încărcare trebuie să fie între 0 °C și 45 °C (32 °F și 113 °F).
- ♦ Încărcați dispozitivul după ce bateria este instalată în compartimentul pentru baterii al dispozitivului.
- ♦ Puteți utiliza încărcătorul de baterii pentru a încărca bateria.

8. Conexiune aplicație



- ♦ Actualizare firmware
- ♦ Browse și Salvare Moment important
- ♦ Previzualizare și Control la distanță
- ♦ Videoclipuri explicative
- ♦ Înregistrări reparație și Detalii despre garanție

Pași:

1. Scațați codul QR pentru a descărca și instala aplicația.
2. Selectați  în meniul dispozitivului pentru a activa funcția hotspot.
3. Activați WLAN-ul telefonului dvs. și conectați-vă la hotspotul dispozitivului.
 - ♦ Denumire hotspot: HIKMICRO_Nr. de serie
 - ♦ Parola hotspot: Accesați **Hotspot** în meniu pentru a verifica parola.
4. Deschideți aplicația și conectați telefonul la dispozitiv. Puteți vizualiza interfața dispozitivului pe telefon.

Notă

Dacă parola nu este afișată, actualizați dispozitivul la cea mai recentă versiune. Sau introduceți Numărul de serie ca parolă.

9. Mai multe operațiuni

Scațați codul QR de mai jos pentru a obține manualul de utilizare pentru mai multe operațiuni.



1. Въведение

Серията НIKMICRO НАВРОК 4К е мощен и иновативен дигитален и термичен бинокъл, проектиран специално за дневна употреба. Този бинокъл "всичко в едно" може да се прилага главно при лов в гора и поле, наблюдение на птици, търсене на животни, приключения и спасяване при различни метеорологични условия.

- 12 μm термичен детектор за бързо сканиране и търсене.
- Усъвършенстван 4К цифров детектор с 5,5х до 22х @60 mm обектив за отлична възможност за разпознаване на детайли в истински жив цвят.
- Прецизен вграден лазерен далекомер, способен да измерва разстояние до 1000 m.

2. Съдържание на пакета

Устройство (1 бр.), батерия (4 бр.), ремък за врата (1 бр.), адаптер за статив (1 бр.), зарядно за батерии (1 бр.), кабел Type-C (1 бр.), немъхеста кърпичка (1 бр.), и Кратко ръководство (1 бр.).

3. Изглед

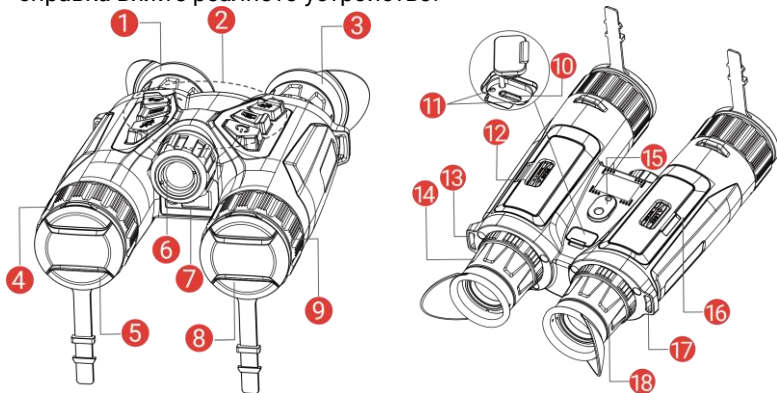

Външният вид може да се различава в зависимост от модела. За справка вижте реалното устройство.





1 & 3	Окуляр	Частта, която е най-близо до окото и се използва се за наблюдение на целта. Регулирайте междузеничното разстояние, като раздалечите окулярите един от друг или като ги приближите един към друг.
2	Бутони	Използват се за задаване на функции и параметри.
4 & 9	Пръстен за фокусиране	Регулира фокуса за постигане на ясно изображение на целта.

5	Термичен обектив	За термално изображение.
6	Инфрачервена светлина	Помага за ясно виждане на целта в тъмна среда.
7	Лазерен далекомер	Измерва разстоянието до целта с помощта на лазерен лъч.
8	Цифров обектив	За цифрови изображения.
10	Интерфейс Type-C	Използва се за свързване на устройството към захранването или за предаване на данни чрез кабел Type-C.
11	Индикатор на състоянието на зареждане	Показва нивото на заряд на батерията в устройството. <ul style="list-style-type: none"> ♦ Мига в червено и зелено: Възникнала е грешка. ♦ Свети постоянно в червено: Зареждане. ♦ Свети постоянно в зелено: Батерията е напълно заредена.
12 & 16	Отделение за батерии	За поставяне на батериите.
13 & 17	Точка за закачане на ремъка за врат	Тук се прикачва ремъкът за врат.
14 & 18	Пръстен за регулиране на диоптъра	Регулира настройката на диоптъра.
15	Гнездо за адаптер за статив	За прикачване на адаптер за статив.

Описание на бутона

	Захранване	<ul style="list-style-type: none"> ♦ Натискане: Режим на готовност/Събуждане на устройството. ♦ Задържане: Включване/Изключване. <p><i>* Индикаторът на захранването свети постоянно в червено, когато устройството е включено.</i></p>
	Заснемане	<ul style="list-style-type: none"> ♦ Натискане: Заснема моментни снимки. ♦ Задържане: Стартиране/Спиране на запис на видео.

	Измерване	<ul style="list-style-type: none">♦ Натискане: Включване на лазерен далекомер.♦ Натиснете два пъти: Изключване на лазерен далекомер.♦ Задържане: Коригиране на несъответствията на дисплея (FFC).
	Режим	<p>Извън менюто:</p> <ul style="list-style-type: none">♦ Натискане: Превключване на палитри.♦ Задържане: Превключване на дневен/нощен/автоматичен режим. <p>В менюто: Натискане за придвижване нагоре.</p>
	Меню	<p>Извън менюто:</p> <ul style="list-style-type: none">♦ Натискане: Вход в менюто.♦ Задържане: Превключете стила на изображението. <p>В менюто:</p> <ul style="list-style-type: none">♦ Натискане: Потвърждаване/Задаване на параметри.♦ Задържане: Запазване и изход от менюто.
	Мащаб	<p>Извън менюто:</p> <ul style="list-style-type: none">♦ Натискане: Превключване на цифрово увеличение.♦ Задържане: Включване/Изключване на PIP (Картина в картина). <p>В менюто: Натискане за придвижване надолу.</p>

4. Поставяне на батерията

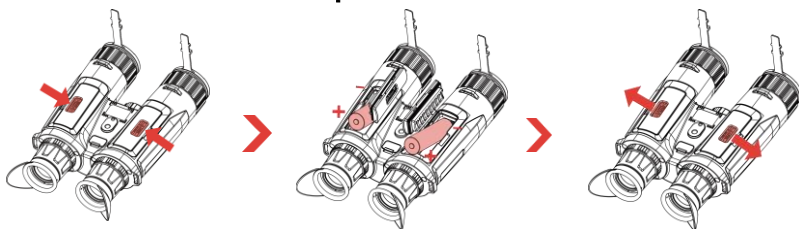

Стъпки:

1. Плъзнете, за да отключите и отворете капака на отделението за батерии.
2. Поставете батерии в отделението за батериите, като спазвате обозначенията за положителен и отрицателен полус.
3. Затворете капака на отделението за батерии и го плъзнете, за да заключете.

Забележка

- ♦ Преди първата употреба заредете устройството минимум 5 часа.

- ♦ Извадете батерията, ако устройството не се използва дълго време.
- ♦ Външната акумулаторна батерия е тип 18650. Размерът на батерията е 19 mm × 70 mm. Номиналното напрежение е 3,6 VDC, а капацитетът е 3200 mAh.
- ♦ С цел по-добра проводимост, ако капакът на отделението за батерии се замърси, използвайте чиста кърпа, за да избършете резбата му.

5. Поставяне на ремъка за врат

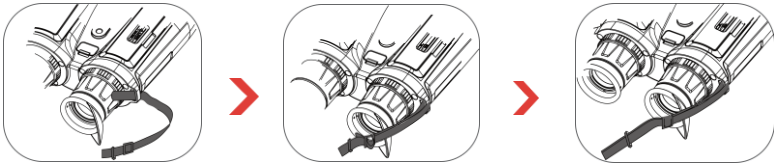

Стъпки:

1. Прекарайте единия край на ремъка през точката за закачане на ремъка за врат.
2. Прекарайте ремъка за врат през катарамата и го затегнете, както е показано на снимката.
3. Прокарайте ремъка през придържащата скоба.
4. Повторете горните стъпки, за да завършите монтажа, и регулирайте дължината на лентата за врат, ако е необходимо.

6. Прикачване на адаптера за статив

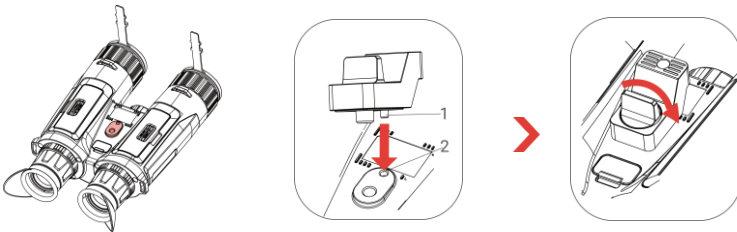

Стъпки:

1. Подравнете адаптера за статив с гнездото на устройството и поставете щифта за позициониране (1) в съответното гнездо (2).
2. Завъртете винта на адаптера на статива по часовниковата стрелка, за да фиксирате адаптера.

7. Зареждане на устройството

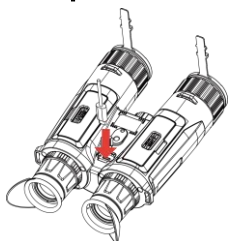

Стъпки:

1. Повдигнете капака на интерфейса Type-C.
2. Свържете устройството и захранващия адаптер с кабел Type-C, за да заредите устройството.

Забележка

- ♦ Температурата на околната среда при зареждане трябва да бъде от 0°C до 45°C (от 32°F до 113°F).
- ♦ Заредете устройството, след като поставите батерията в отделението за батерии на устройството.
- ♦ Можете да използвате зарядно устройство, за да заредите батерията.

8. Свързване с приложения



- ♦ Надграждане на фърмуера
- ♦ Прегледайте и запазете вълнуващ момент
- ♦ Визуализация и дистанционно управление
- ♦ Видео с инструкции
- ♦ Записи за ремонт и подробности за гаранцията

Стъпки:

1. Сканирайте QR кода, за да изтеглите и да инсталирате приложението.
2. Изберете  в менюто на устройството, за да активирате точка за достъп.
3. Включете WLAN на Вашия телефон и се свържете към точката за достъп на устройството.
 - ♦ Име на точка за достъп: NIKMICRO_Сериен номер
 - ♦ Парола за точка за достъп: Отидете на **Гореща точка** в менюто, за да проверите паролата.
4. Отворете приложението и свържете телефона си с устройството. Можете да виждате интерфейса на устройството на екрана на телефона.

Забележка

Ако паролата не се показва, надстройте устройството до най-новата версия. Или въведете серийния номер като парола.

9. Още операции

Сканирайте QR кода по-долу, за да изтеглите ръководството за употреба, в което са описани останалите операции.



1. Inleiding

De HIKMICRO HABROK 4K-serie is een krachtige en innovatieve digitale en thermale verrekijker die speciaal is ontworpen voor gebruik overdag. Deze alles-in-éénverrekijker kan voornamelijk worden toegepast bij de jacht in het bos en veld, het spotten van vogels, het zoeken van dieren, avonturieren en reddingsacties in verschillende weersomstandigheden.

- 12 µm thermale detector om snel te scannen en te zoeken.
- Geavanceerde digitale 4K-detector met een lens van 5,5x tot 22x @60 mm voor uitstekende detailherkenning in echte levende kleuren.
- Precieze ingebouwde laserbereikzoeker die een afstand tot 1000 m kan meten.

2. Inhoud van de verpakking

Apparaat (× 1), batterij (× 4), nekband (× 1), statiefadapter (× 1), batterijlader (× 1), type-C-kabel (× 1), pluisvrije doek (× 1) en snelstartgids (× 1).

3. Uiterlijk



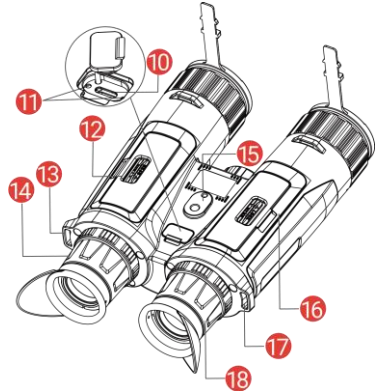
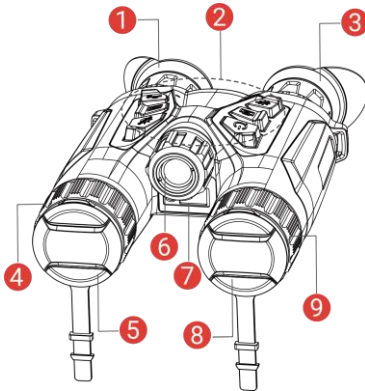

Het uiterlijk kan per model variëren. Houd het eigenlijke product aan als referentie.





1 en 3	Oculair	Het stuk dat het dichtst bij het oog is geplaatst om het doel weer te geven. Pas de interpupillaire afstand aan door de oculairs verder of dichter bij elkaar te bewegen.
2	Knoppen	Voor het instellen van functies en parameters.
4 en 9	Focusring	Pas de focus aan om duidelijke doelen te verkrijgen.
5	Thermische lens	Voor thermische beeldvorming.

6	Infrarood licht	Helpt het doel duidelijk te zien in de donkere omgeving.
7	Laserbereikzoeker	Meet de afstand tot het doel met laser.
8	Digitale lens	Voor digitale beeldvorming.
10	Interface type C	Sluit het apparaat aan op de elektriciteit of verzend gegevens met een type-C-kabel.
11	Oplaadindicator	Geeft de oplaadstatus van het apparaat aan. <ul style="list-style-type: none"> ♦ Knippert rood en groen: Fout opgetreden. ♦ Constant rood: bezig met opladen. ♦ Constant groen: Volledig opgeladen.
12 en 16	Batterijvakje	Voor plaatsing van de batterij.
13 en 17	Bevestigingspunt nekband	Voor bevestiging van de nekband.
14 en 18	Dioptrieverstelling	Past de dioptrie-instelling aan.
15	Aansluiting voor statiefadapter	Voor bevestiging van de statiefadapter.

Toelichting van de knoppen

	Voeding	<ul style="list-style-type: none"> ♦ Druk op: Stand-bymodus/wekapparaat. ♦ Houd ingedrukt voor: Inschakelen / uitschakelen. <p><i>* De voedingsindicator blijft stabiel rood wanneer het apparaat aan is.</i></p>
	Opname maken	<ul style="list-style-type: none"> ♦ Druk op: Momentopnames vastleggen. ♦ Houd ingedrukt voor: Video-opname starten/stoppen.
	Metten	<ul style="list-style-type: none"> ♦ Druk op: Meting laserbereik inschakelen. ♦ Dubbel indrukken: Meting laserbereik uitschakelen. ♦ Houd ingedrukt voor: Corrigeren niet-uniformiteit van weergave (FFC).
	Modus	<p>Niet-menumodus:</p> <ul style="list-style-type: none"> ♦ Druk op: Paletten wisselen. ♦ Houd ingedrukt voor: Schakel

		dag/nacht/automatische modus. Menumodus: Indrukken om omhoog te verplaatsen.
	Menu	Niet-menumodus: <ul style="list-style-type: none">♦ Druk op: Open het menu.♦ Houd ingedrukt voor: Wisselen van beeldstijl. Menumodus: <ul style="list-style-type: none">♦ Druk op: Parameters bevestigen/instellen.♦ Houd ingedrukt voor: Opslaan en menu verlaten.
	Zoom	Niet-menumodus: <ul style="list-style-type: none">♦ Druk op: Digitale zoom schakelen.♦ Houd ingedrukt voor: Schakel PIP (Picture-in-Picture) in/uit. Menumodus: Indrukken om omlaag te verplaatsen.

4. Batterij plaatsen

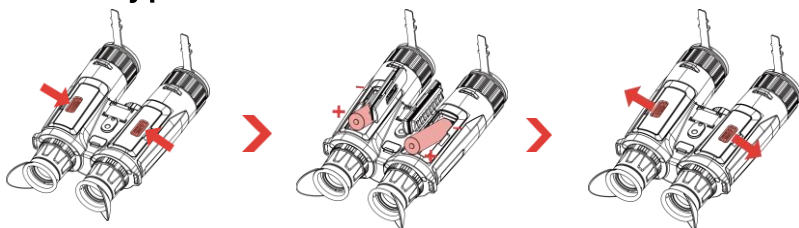

Stappen:

1. Schuif om de klep van het batterijvak te ontgrendelen en te openen.
2. Plaats batterijen in het batterijcompartiment zoals de positieve en negatieve markeringen aangeven.
3. Sluit de klep van het batterijvak en schuif om deze te vergrendelen.

Opmerking

- ♦ Laad het apparaat langer dan 5 uur op vóór het eerste gebruik.
- ♦ Verwijder de batterij als het apparaat lange tijd niet wordt gebruikt.
- ♦ De externe oplaadbare batterij is van het type 18650 en afmeting van de batterij moet 19 mm × 70 mm zijn. De nominale spanning is 3,6 VDC en de batterijcapaciteit is 3200 mAh.
- ♦ Als het batterijvakje vervuild raakt, kunt u een schone doek gebruiken om de contacten te reinigen en zo een betere geleiding te verkrijgen.

5. Nekband bevestigen

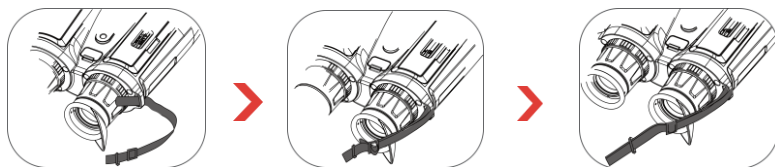

Stappen:

1. Steek het ene uiteinde van de nekband door een bevestigingspunt van de nekband.
2. Haal de nekband door de bandgesp en bevestig de nekband zoals weergegeven in de afbeelding.
3. Rijd de nekband door de bandhouder.
4. Herhaal bovenstaande stappen om de bevestiging te voltooien en pas de lengte van de nekband zo nodig aan.

6. Statiefadapter bevestigen

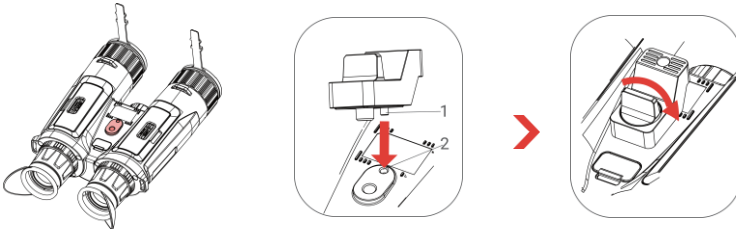

Stappen:

1. Lijn de statiefadapter uit met de aansluiting op het apparaat en plaats het uitsteeksel (1) in de opening (2).
2. Draai de adapterschroef van het statief rechtsonder om de statiefadapter te bevestigen.

7. Het apparaat opladen

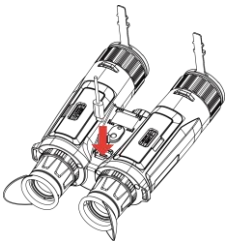

Stappen:

1. Til het lipje van de type-C-interface op.
2. Verbind het apparaat en de stroomadapter met een type-C-kabel om het apparaat op te laden.

Opmerking

- De laadtemperatuur moet 0°C tot 45°C zijn.
- Laad het apparaat op nadat de batterij in het batterijencompartiment van het apparaat is geplaatst.
- U kunt de batterijlader gebruiken om de batterij op te laden.

8. App verbinding



- ♦ Firmware-upgrade
- ♦ Spannende momenten doorbladeren en bewaren
- ♦ Voorbeelden bekijken en op afstand bedienen
- ♦ Instructievideo's
- ♦ Reparatiegeschiedenis en garantiegegevens

Stappen:

1. Scan de QR-code om de app te downloaden en installeren.
2. Selecteer  in het apparaatmenu om hotspot in te schakelen.
3. Schakel WLAN in op uw telefoon en maak verbinding met de hotspot van het apparaat.
 - ♦ Hotspotnaam: HIKMICRO_serienr.
 - ♦ Hotspotwachtwoord: Ga naar **Hotspot** in het menu om het wachtwoord te controleren.
4. Open de app en verbind uw telefoon met het apparaat. U kunt de apparaatinterface weergeven op uw telefoon.

Opmerking

Als het wachtwoord niet wordt weergegeven, upgrade het apparaat dan naar de nieuwste versie. Of voer het serienummer in als wachtwoord.

9. Meer bewerkingen

Scan de onderstaande QR-code om de gebruikershandleiding te verkrijgen voor meer bewerkingen.



1. Introduktion

HIKMICRO HABROK 4K-serien er en kraftfuld og innovativ digital og termisk kikkert, der er designet specielt til brug i dagtimerne. Denne alt-i-én-kikkert kan primært bruges til jagt i skov og mark, fuglekiggeeri, eftersøgning af dyr, eventyr og redning under forskellige vejrforhold.

- 12 µm termisk detektor til hurtig scanning og søgning.
- Avanceret 4K digital detektor med 5.5x til 22x @60 mm linse for fremragende evne til at genkende detaljer i ægte levende farver.
- Præcis indbygget laserafstandsmåler, der kan måle afstande på op til 1000 m.

2. Indholdet i pakken

Enhed (× 1), batteri (× 4), halsstrop (× 1), stativadapter (× 1), batterioplader (× 1), Type-C-kabel (× 1), fnugfri klud (× 1), og startvejledning (× 1).

3. Udseende



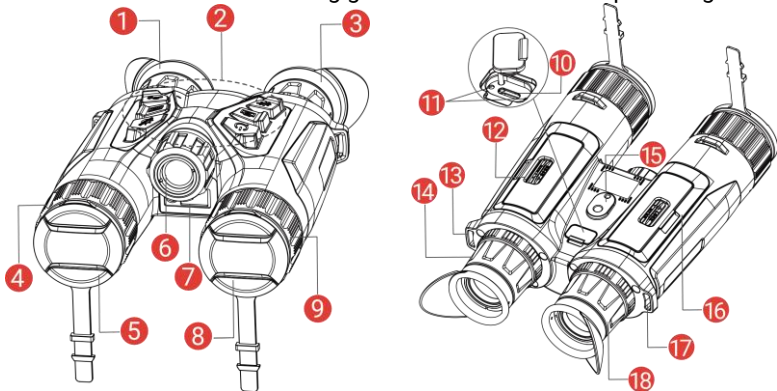



Udseendet kan variere afhængigt af model. Det faktiske produkt gælder.



1 og 3	Okular	Den del, der placeres nærmest øjet for at se målet. Justér afstanden mellem øjnene ved at flytte okularerne længere fra eller tættere på hinanden.
2	Knapper	Indstil funktioner og parametre.
4 og 9	Fokusring	Justér fokus for at indstille klart på målet.
5	Termisk objektiv	Til termisk billedbehandling.
6	Infrarødt lys	Hjælper med at se målet tydeligt i mørke omgivelser.
7	Laserafstandsmåler	Mål afstanden til målet med laser.

8	Digitalt objektiv	Til digital billedbehandling.
10	Grænseflade til Type C	Slut enheden til strømforsyningen, eller overfør data med et Type-C-kabel.
11	Kontrollampe for opladningsstatus	Angiver opladningsstatus for enheden. <ul style="list-style-type: none"> ♦ Blinker rødt og grønt: Error occurred. ♦ Lyser konstant rødt: Oplader. ♦ Konstant grøn: Fuldt opladet.
12 og 16	Batterirum	Her placeres batteriet.
13 og 17	Fastgørelsespunkt til halsstrop	Fastgør halsstroppen.
14 og 18	Ring til justering af dioptri	Til indstilling af dioptri.
15	Åbning til stativadapter	Fastgør stativadapteren.

Oversigt over knapper

	Strøm	<ul style="list-style-type: none"> ♦ Tryk: Standbytilstand/væk enhed. ♦ Hold: Tænd/sluk. <p><i>* Lysdioden for strøm lyser konstant rødt, når enheden er tændt.</i></p>
	Optag billede	<ul style="list-style-type: none"> ♦ Tryk: Optag snapshots. ♦ Hold: Start/stop optagelse af video.
	Mål	<ul style="list-style-type: none"> ♦ Tryk: Slå afstandsmåling med laser til. ♦ Dobbeltryk: Slå afstandsmåling med laser fra. ♦ Hold: Korrigér forskelle på skærm (FFC).
	Tilstand	<p>Anden tilstand:</p> <ul style="list-style-type: none"> ♦ Tryk: Skift palet. ♦ Hold: Skift tilstand mellem dag/nat/automatisk. <p>Menutilstand: Tryk for at flytte op.</p>
	Menu	<p>Anden tilstand:</p> <ul style="list-style-type: none"> ♦ Tryk: Åbn menuen. ♦ Hold: Ændre billedstil. <p>Menutilstand:</p> <ul style="list-style-type: none"> ♦ Tryk: Bekræft/indstil parametre. ♦ Hold: Gem, og afslut menuen.
	Zoom	<p>Anden tilstand:</p> <ul style="list-style-type: none"> ♦ Tryk: Skift digitalt zoom.

- ♦ **Hold:** Slå PIP til/fra (billede i billede).
- Menuilstand:** Tryk for at flytte ned.

4. Installer batteriet

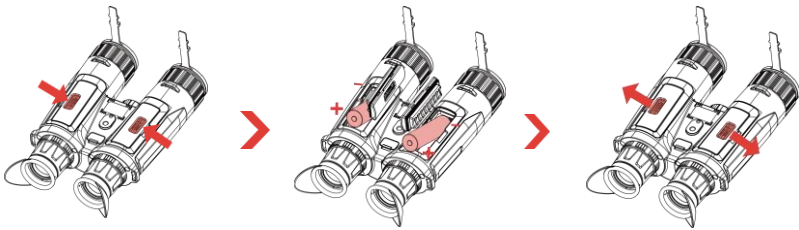

Trin:

1. Skub for at låse op og åbne dækslet til batterirummet.
2. Sæt batterierne i batterirummet i henhold til markeringerne for positiv og negativ pol.
3. Luk dækslet til batterirummet, og skub det for at låse det.

≡ Bemærk

- ♦ Oplad enheden i mindst 5 timer inden første ibrugtagning.
- ♦ Fjern batteriet, hvis enheden ikke skal bruges i en længere periode.
- ♦ Det eksterne genopladelige batteri er af typen 18650, og batteristørrelsen skal være 19 mm × 70 mm. Den nominelle spænding er 3,6 V jævnstrøm, og batterikapaciteten er 3.200 mAh.
- ♦ Brug en ren klud til at aftørre batterikontakten, hvis batteridækslet bliver snavset. Dette sikrer bedre ledningsevne.

5. Fastgør halsstrop

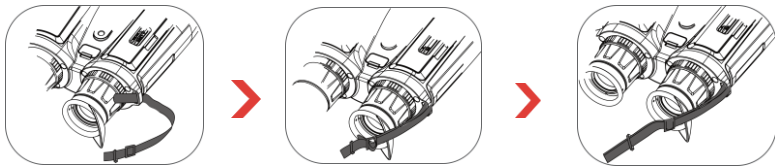

Trin:

1. Før den ene ende af halsstroppen gennem et fastgørelsespunkt til halsstrop.
2. Før halsstroppen gennem stroppspændet, og spænd halsstroppen som vist i billedet.
3. Før halsstroppen gennem stropholderen.
4. Gentag ovenstående trin for at afslutte monteringen, og juster længden på halsstroppen efter behov.

6. Fastgør stativadapter

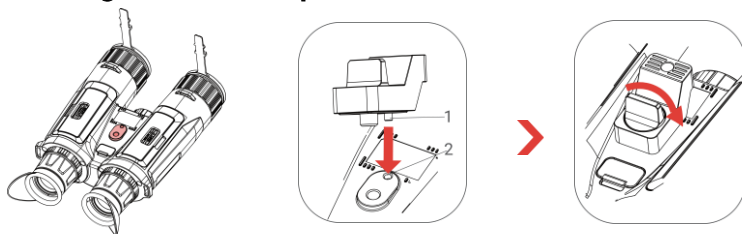

Trin:

1. Flugt stativadapteren med soklen på enheden, og indsæt placeringsøjlen (1) i placeringspunktet (2).
2. Dej skruen på stativadapteren med uret for at fastgøre stativadapteren.

7. Oplad enhed

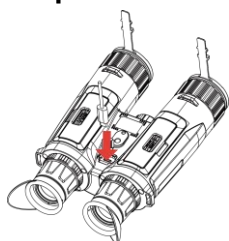

Trin:

1. Løft dækslet til Type-C-grænsefladen.
2. Tilslut enheden og strømadapteren med et Type-C-kabel for at oplade enheden.

⋮ Bemærk

- ♦ Temperaturen under opladning skal være fra 0 °C til 45 °C.
- ♦ Oplad enheden, når du har sat batteriet i batterirummet på enheden.
- ♦ Du kan oplade batteriet med batteriopladeren.

8. Forbindelse til appen



- ♦ Firmwareopgradering
- ♦ Gennemse og gem spændende øjeblikke
- ♦ Forhåndsvisning og fjernforbindelse
- ♦ Vejledningsvideoer
- ♦ Reparationsjournaler og detaljer om garanti

Trin:

1. Scan QR-koden for at downloade og installere appen.
2. Vælg  i enhedsmenuen for at aktivere hotspot.
3. Slå WLAN til på din telefonen, og opret forbindelse til enhedens hotspot.
 - ♦ Hotspotnavn: HIKMICRO_serienr.
 - ♦ Adgangskode til hotspot: Gå til **Hotspot** i menuen for at kontrollere adgangskoden.

4. Start appen, og opret forbindelse mellem din telefon og enheden. Du kan se enhedens skærm på din telefon.

☰ Bemærk

Hvis adgangskoden ikke vises, skal du opgradere enheden til den nyeste version. Eller indtast serienummeret som adgangskode.

9. Flere funktioner

Scan QR-koden nedenfor for at hente brugervejledningen med beskrivelse af flere handlinger.



1. Innledning

HIKMICRO HABROK 4K-serien er en kraftig og innovativ digital og termisk kikkert designet for å brukes på dagtid. Denne alt-i-ett kikkerten kan hovedsakelig brukes til jakt i skog og mark, fugletitting, søk etter dyr, eventyr og redningsaksjoner under forskjellige værforhold.

- 12 µm termisk detektor for rask speiding og søking.
- Avansert 4K digital detektor med 5,5x til 22x @60 mm linse for utmerket detaljgjenkjenningsevne i ekte levende farger.
- Nøyaktig innebygd laseravstandsmåler som kan måle avstander opp til 1000 m.

2. Pakkens innhold

Enhet (× 1), batteri (× 4), nakkestropp (× 1), trefotadapter (× 1), batterilader (× 1) Type-C-kabel (× 1), lofri klut (× 1) og hurtigstartguide (× 1).

3. Utseende



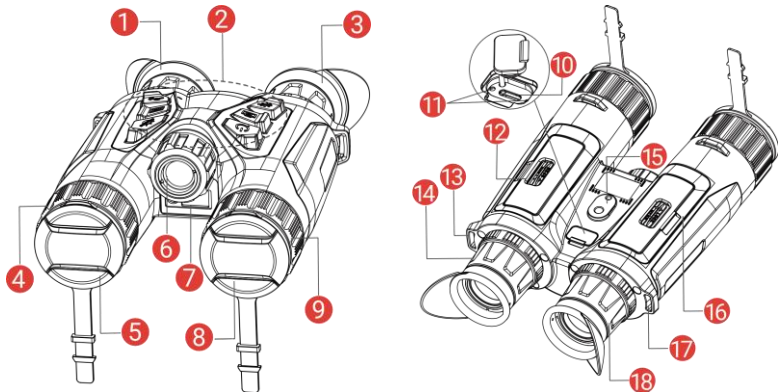

Utseendet kan variere avhengig av modellen. Se på det faktiske produktet for referanse.



1 og 3	Okular	Delen som plasseres mot øyet for å se på målet. Juster avstanden mellom pupillene ved å flytte øyestykkene nærmere eller lenger fra hverandre.
2	Knapper	For innstilling av funksjoner og parametere.
4 og 9	Fokusering	Juster fokuset for å få et tydelig bilde.
5	Termisk linse	For termiske bilder.
6	Infrarødt lys	Bidrar til å vise målet tydelig i mørke omgivelser.

7	Laseravstandsmåler	Måler avstanden til målet med laser.
8	Digitalt objektiv	For digitale bilder.
10	Type C-grensesnitt	Koble enheten til strømforsyningen eller overfør data med en type C-kabel.
11	Ladestatusindikator	Indikerer ladestatusen til enheten. <ul style="list-style-type: none"> ♦ Blinker rødt og grønt: Det har oppstått en feil. ♦ Rød – fast: Lader. ♦ Lyser grønt: Fullt ladet.
12 og 16	Batteriavdeling	For batteriet.
13 og 17	Festepunkt for nakkestropp	Fester nakkestroppen.
14 og 18	Dioptrijusteringsring	Justerer innstillingen for dioptri.
15	Stativadapterkontakt	Fester stativadapteren.

Knappebeskrivelse

	Av/på	<ul style="list-style-type: none"> ♦ Trykk: Standbymodus / vekk enheten. ♦ Hold inne: Slå av/på. <p><i>* Strømindikatoren lyser rødt når enheten er på.</i></p>
	Ta bilde	<ul style="list-style-type: none"> ♦ Trykk: Ta bilder. ♦ Hold inne: Start/stopp videoopptak.
	Måler	<ul style="list-style-type: none"> ♦ Trykk: Skru på laseravstand. ♦ Dobbeltrykk: Slå av laseravstandsmåling. ♦ Hold inne: Korrigjer ujevnheter på skjermen (FFC).
	Modus	<p>Menyfri modus:</p> <ul style="list-style-type: none"> ♦ Trykk: Bytt paletter. ♦ Hold inne: Bytte mellom modusene dag/natt/auto. <p>Menymodus: Trykk for å flytte opp.</p>
	Meny	<p>Menyfri modus:</p> <ul style="list-style-type: none"> ♦ Trykk: Gå inn i menyen. ♦ Hold inne: Bytt bildestil. <p>Menymodus:</p> <ul style="list-style-type: none"> ♦ Trykk: Bekreft/sett parametre. ♦ Hold inne: Lagre og avslutt meny.



Zoom

Menyfri modus:

- **Trykk:** Bytt til digital zoom.
- **Hold inne:** Slå på/av PIP (bilde-i-bilde).

Menymodus: Trykk for å flytte ned.

4. Sette inn batteriet

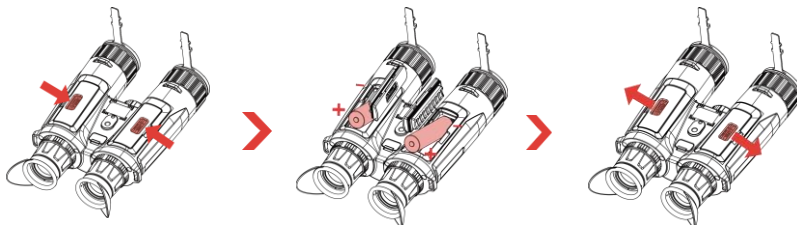

Instruksjoner:

1. Skyv for å låse opp og åpne dekselet til batterirommet.
2. Sett inn batteriene i batteriluken med pluss- og minuspolen der det indikeres.
3. Lukk dekselet til batteriluken og skyv for å låse det.

≡ Merk

- Lad enheten i minst fem timer før første gangs bruk.
- Ta ut batteriet dersom enheten ikke skal brukes på en lang stund.
- Den eksterne oppladbare batteritypen er 18650 og batteristørrelsen skal være 19 mm × 70 mm. Nominell spenning er 3,6 VDC og batterikapasiteten er 3200 mAh.
- Hvis batteridekselet blir skittent kan en ren klut brukes til å tørke av tråden for å sikre bedre ledningsevne.

5. Fest nakkestropp

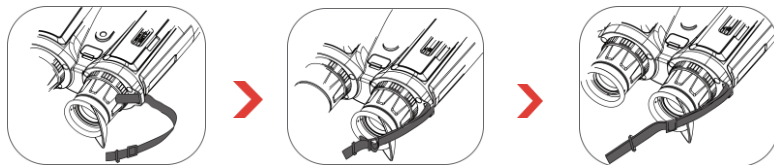

Instruksjoner:

1. Tre den ene enden av nakkestroppen gjennom et festepunkt for nakkestroppen.
2. Tre nakkestroppen gjennom spennen og fest nakkestroppen som vist på bildet.
3. Tre nakkestroppen gjennom stroppholderen.
4. Gjenta trinnene ovenfor for å fullføre monteringen, og juster lengden på nakkestroppen etter behov.

6. Fest stativadapter

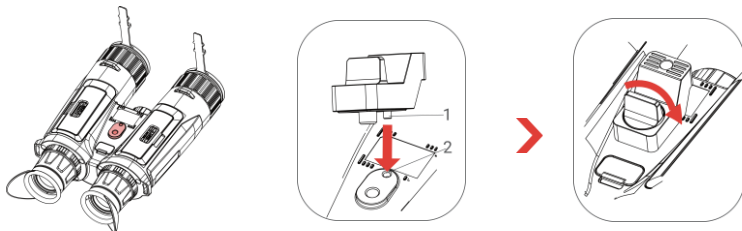

Instruksjoner:

1. Juster stativadapteren med kontakten på enheten, og sett inn plasseringskolonnen (1) til plasseringspunktet (2).
2. Vri stativadapterskruen med klokken for å fikse stativadapteren.

7. Lade enheten

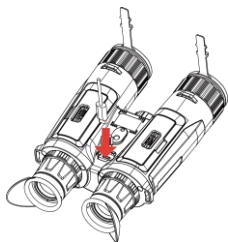

Instruksjoner:

1. Løft dekselet til Type-C-grensesnittet.
2. Koble sammen enheten og strømadapteren med en type-C-kabel for å lade enheten.

☰ Merk

- ♦ Ladetemperaturen skal være mellom 0 °C til 45 °C (32 °F til 113 °F).
- ♦ Lade enheten etter at batteriet er installert i batteriluken på enheten.
- ♦ Du kan bruke batteriladeren til å lade batteriet.

8. App-tilkobling



- ♦ Fastvareoppgradering
- ♦ Bla gjennom og lagre spennende øyeblikk
- ♦ Forhåndsvisning og fjernkontroll
- ♦ Innføringsvideoer
- ♦ Reparasjonsopplysninger og garantidetaljer

Instruksjoner:

1. Skann QR-koden for å laste ned og installere appen.
2. Velg  i enhetens meny for å aktivere hotspot.
3. Slå på WLAN-funksjonen på telefonen og koble til enhetens hotspot.
 - ♦ Aktiveringspunktnavn: HIKMICRO_Serienr.
 - ♦ Hotspot-passord: Gå til **Hotspot** i menyen for å sjekke passordet.

4. Åpne appen og koble telefonen til enheten. Du kan vise enhetens grensesnitt på telefonen din.

☰ Merk

Hvis passordet ikke vises, må du oppgradere enheten til den nyeste versjonen. Eller skriv inn serienummer som passord.

9. Flere operasjoner

Skann QR-koden nedenfor for å få tak i brukerhåndboken, som har mer informasjon om bruken.



1. Johdanto

HIKMICRO HABROK 4K -sarja on tehokas ja innovatiivinen digitaali- ja lämpökiikari, joka on suunniteltu erityisesti päiväkäyttöön. Tätä kattavaa kiikaria voidaan käyttää pääasiassa metsä- ja peltometsästyksessä, lintujen ja eläinten paikannuksessa, vapaa-ajan toiminnassa ja pelastustehtävissä useissa sääolosuhteissa.

- 12 µm:n lämpöilmaisin nopeaan skannaukseen ja etsintään.
- Edistyneessä 4K:n digitaali-ilmaisimessa on 5,5x – 22x @60 mm:n objektiivi erinomaista yksityiskohtien tunnistuskykyä varten todellisissa väreissä.
- Tarkalla sisäänrakennetulla laseretäisyysmittarilla voi mitata etäisyyttä jopa 1 000 metriä.

2. Pakkauksen sisältö

Laite (× 1), akku (× 4), kaulahihna (× 1), kolmijalkasovitin (× 1), akkulaturi (× 1), Type-C-kaapeli (× 1), nukkaamaton liina (× 1) ja pika-aloitusopas (× 1).

3. Ulkonäkö

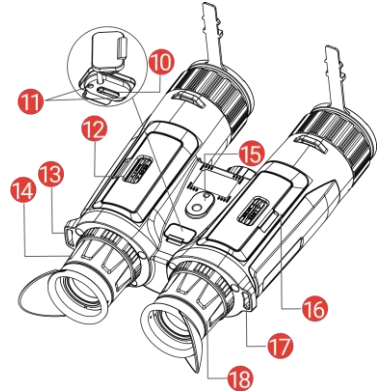
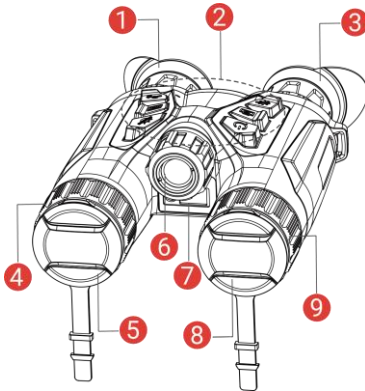

Ulkonäkö voi vaihdella mallista riippuen. Katso todellisen tuotteen mallin mukaan.





1 & 3	Okulaari	Lähimpänä silmää oleva osa kohteen katsomiseen. Säädä pupillien välistä etäisyyttä siirtämällä okulaareja kauemmas tai lähemmäs toisiaan.
2	Painikkeet	Toimintojen ja parametrien asettamiseen.
4 & 9	Tarkennusrenkas	Säädä tarkennusta nähdäksesi selkeitä kohteita.
5	Lämpölinssi	Lämpökuvantamiseen.

6	Infrapunavalo	Selkeyttää kohteen näkymistä pimeässä ympäristössä.
7	Laseretäisyysmittari	Mittaa etäisyys kohteeseen laserilla.
8	Digitaaliobjektiivi	Digikuvausta varten.
10	Type-C-liitäntä	Liitä laite virtalähteeseen tai siirrä tietoja Type-C-kaapelilla (USB-C).
11	Lataustilan merkkivalo	Ilmaisee laitteen lataustilan. <ul style="list-style-type: none"> ♦ Vilkkuva punainen ja vihreä: Tapahtui virhe. ♦ Tasaisesti palava punainen: lataa. ♦ Tasaisesti palava vihreä: täyteen ladattu.
12 & 16	Paristolokero	Akun säilyttämiseen.
13 & 17	Kaulahihnan kiinnityspiste	Kiinnittää kaulahihnan.
14 & 18	Dioplerin säätörengas	Säätää diopteriasetusta.
15	Tripodin adapterikanta	Kiinnittää tripodadapterin.

Painikkeiden kuvaukset

	Virta	<ul style="list-style-type: none"> ♦ Paina: Valmiustila/herätä laite. ♦ Pidä painettuna: kytke/katkaise virta. <p><i>* Virran merkkivalo palaa punaisena, kun laite on päällä.</i></p>
	Ota kuva	<ul style="list-style-type: none"> ♦ Paina: ota tilannekuva. ♦ Pidä painettuna: käynnistä/pysäytä videoiden tallennus.
	Mittaa	<ul style="list-style-type: none"> ♦ Paina: Kytke etäisyyden lasermittaus päälle. ♦ Kaksoispainallus: Kytke pois etäisyyden lasermittaus. ♦ Pidä painettuna: Korjaa näytön epäyhtenäisyys (FFC).
	Tila	<p>Ei valikkotila:</p> <ul style="list-style-type: none"> ♦ Paina: Vaihda paletit. ♦ Pidä painettuna: Vaihda päivä-/yö-/automaattitilaan.

		Valikkotila: Siirry ylöspäin painamalla.
	Valikko	Ei valikkotila: <ul style="list-style-type: none"> ♦ Paina: Siirry valikkoon. ♦ Pidä painettuna: Vaihda kuvan tyyliä. Valikkotila: <ul style="list-style-type: none"> ♦ Paina: Vahvista/asetta parametrit. ♦ Pidä painettuna: Tallenna ja poistu valikosta.
	Zoomaa	Ei valikkotila: <ul style="list-style-type: none"> ♦ Paina: Vaihda digitaaliseen zoomaukseen. ♦ Pidä painettuna: Kytke PIP (kuva kuvassa) päälle / pois päältä. Valikkotila: Siirry alaspäin painamalla.

4. Akun asettaminen

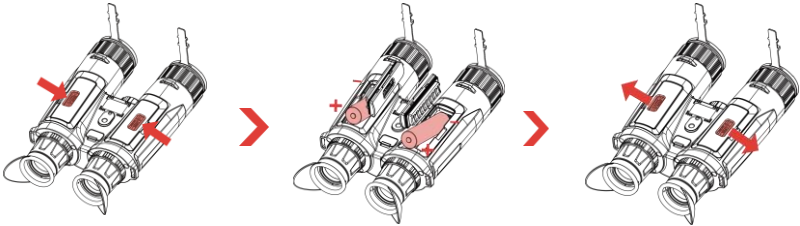

Vaiheet:

1. Avaa lukitus liu'uttamalla ja avaa akkulokeron kansi.
2. Aseta akut akkulokeroon niin, että positiivisen ja negatiivisen navan merkit ovat oikein päin.
3. Sulje akkulokeron kansi ja lukitse se liu'uttamalla.

Huomautus

- ♦ Lataa laitetta yli 5 tuntia ennen ensimmäistä käyttökertaa.
- ♦ Irrota akku, jos laitetta ei käytetä pitkään aikaan.
- ♦ Ulkoisen ladattavan akun tyyppi on 18650 ja koko 19 × 70 mm. Akun nimellisjännite on 3,6 V DC ja kapasiteetti on 3 200 mAh.
- ♦ Jos akkulokeron kansi likaantuu, pyyhi se puhtaalla liinalla, jotta johtavuus on parempi.

5. Kiinnitä kaulahihna

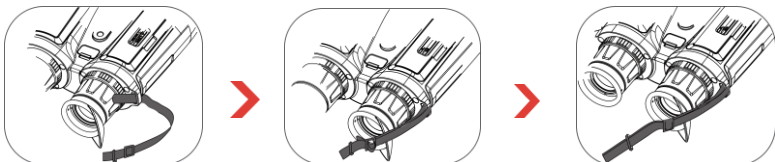

Vaiheet:

1. Pujota kaulahihnan toinen pää kaulahihnan kiinnityspisteen läpi.
2. Pujota kaulahihna hihnan soljen läpi ja kiinnitä kaulahihna kuvan mukaisesti.
3. Pujota kaulahihna hihnan pidikkeen läpi.
4. Toista edellä olevat vaiheet kiinnittämisen viimeistelemiseksi, ja säädä kaulahihnan pituutta tarvittaessa.

6. Kiinnitä tripodadapteri

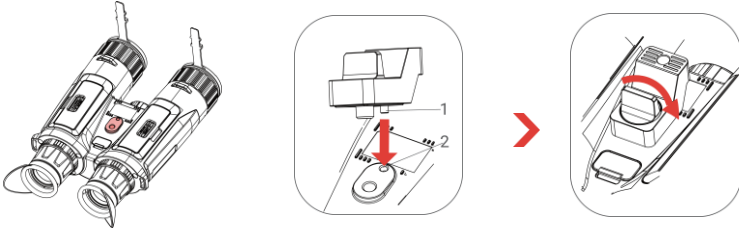

Vaiheet:

1. Sovita tripodadapteri laitteen kantaan ja aseta paikkapylväs (1) paikkakohtaan (2).
2. Kiinnitä kolmijalan sovitin kiertämällä kolmijalan sovittimen ruuvia myötäpäivään.

7. Laitteen lataaminen

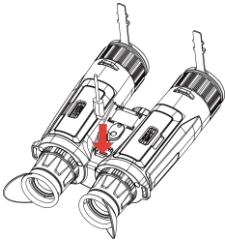

Vaiheet:

1. Nosta Type-C-liitännän kanta.
2. Yhdistä laite ja virtasovitin Type-C-kaapelilla laitteen lataamista varten.

Huomautus

- ♦ Latauslämpötilan on oltava 0–45 °C.
- ♦ Lataa laite, kun akku on asennettu laitteen akkulokeroon.
- ♦ Voit ladata akun käyttämällä akkulaturia.

8. Sovelluksen yhdistäminen



- ♦ Laiteohjelmiston päivitys
- ♦ Selaa ja tallenna jännittävä hetki
- ♦ Esikatselu ja etäohjaus
- ♦ Ohjevideot
- ♦ Korjaus- ja takuutiedot

Vaiheet:

1. Lataa ja asenna sovellus skannaamalla QR-koodi.

2. Valitse laitevalikosta  yhteyspisteen käyttöönottoa varten.
3. Kytke puhelimesi WLAN päälle ja yhdistä laitteen yhteyspisteeseen.
 - Yhteyspisteen nimi: HIKMICRO_sarjanumero.
 - Yhteyspisteen salasana: Tarkista salasana valitsemalla valikossa

Yhteyspiste.

4. Avaa sovellus ja yhdistä puhelin laitteeseen. Näet laitteen liittymän puhelimesiasi.

☰ Huomautus

Jos salasanaa ei näy, päivitä laite uusimpaan versioon. Voit myös syöttää sarjanumeron salasana.

9. Lisää toimintoja

Voit hakea käyttöoppaan skannaamalla QR-koodin alapuolelta ja lukea siitä lisää toimintokuvauksia.



1. Introduktion

HIKMICRO HABROK 4K-serien är en kraftfull och innovativ digital och termisk kikare som är särskilt utformad för användning dagtid. Denna allt-i-ett-kikare kan främst användas för jakt i skog och mark, fågelskådning, spårning av djur, äventyr och räddning i olika väderförhållanden.

- 12 µm termisk detektor för snabb skanning och sökning.
- Avancerad digital 4K-detektor med 5,5x till 22x vid 60 mm objektiv för utmärkt detaljåtergivning i äkta livfulla färger.
- Exakt inbyggd avståndsmätare för laser som kan mäta avstånd upp till 1000 m.

2. Förpackningens innehåll

Enhet (1 st.), batteri (4 st.), halsrem (1 st.), stativadapter (1 st.), batteriladdare (1 st.), kabel typ C (1 st.), dammfri trasa (1 st.) och snabbstartsguide (1 st.).

3. Utseende

Utseendet kan variera beroende på olika modeller. Använd den faktiska kameran som referens.

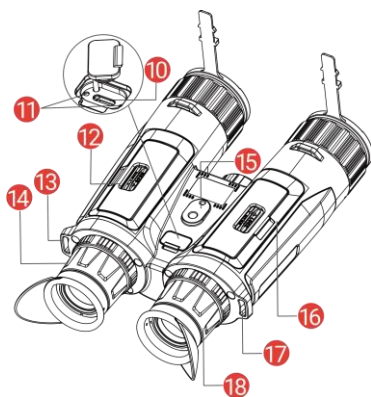
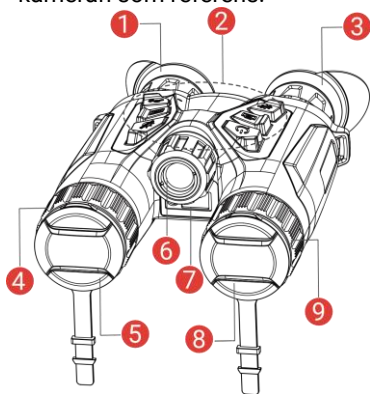

1 och 3	Okular	Den del som placeras närmast ögat för att se målet. Justera pupillavståndet genom att flytta okularen närmare eller längre ifrån varandra.
2	Knappar	För att ställa in funktioner och parametrar.
4 och 9	Fokusering	Justerar fokus för att målet ska synas tydligt.
5	Värmeobjektiv	För termiska bilder.

6	Infrarött ljus	Gör det lättare att se målet tydligt i mörka miljöer.
7	Laseravståndsmätare	Mät avståndet till målet med laser.
8	Digital lins	För digital bildbehandling.
10	Typ C-anslutning	För att ansluta enheten till strömförsörjning eller överföra data med en typ C-kabel.
11	Statusindikering för laddning	Indikerar enhetens laddningsstatus. <ul style="list-style-type: none"> ♦ Blinkar rött och grönt: Ett fel har inträffat. ♦ Lyser rött: Laddning. ♦ Lyser grönt: Fulladdad.
12 och 16	Batterifack	För batteriet.
13 och 17	Fästpunkt för nackrem	För att fästa halsremmen.
14 och 18	Justeringsring för dioptri	Justerar dioptriinställningen.
15	Hylsa för stativadaptern	Fäster stativadaptern.

Beskrivning av knappar

	Ström	<ul style="list-style-type: none"> ♦ Tryck: Viloläge/aktivera enheten. ♦ Håll intryckt: Ström på/av. <p><i>* Strömindikeringen lyser rött när enheten är på.</i></p>
	Ta bild	<ul style="list-style-type: none"> ♦ Tryck: Ta stillbilder. ♦ Håll intryckt: Starta/stoppa inspelning av video.
	Mätning	<ul style="list-style-type: none"> ♦ Tryck: Slå på laseravståndsmätning. ♦ Dubbeltryckning: Slå av laseravståndsmätning. ♦ Håll intryckt: Korrigera ojämnheter i displayen (FFC).
	Läge	<p>Läge utan meny:</p> <ul style="list-style-type: none"> ♦ Tryck: Byt paletter. ♦ Håll intryckt: Växla läge mellan dag/natt/auto. <p>Menyläge: Tryck för att flytta uppåt.</p>
	Meny	<p>Läge utan meny:</p> <ul style="list-style-type: none"> ♦ Tryck: Öppna menyn. ♦ Håll intryckt: Byt bildstil.

		Menyläge: <ul style="list-style-type: none"> • Tryck: Bekräfta/ange parametrar. • Håll intryckt: Meny för att spara och avsluta.
	Förstoring	Läge utan meny: <ul style="list-style-type: none"> • Tryck: Växla digital zoom. • Håll: Slå på/av BiB (bild-i-bild). Menyläge: Tryck för att flytta nedåt.

4. Sätta i batterier

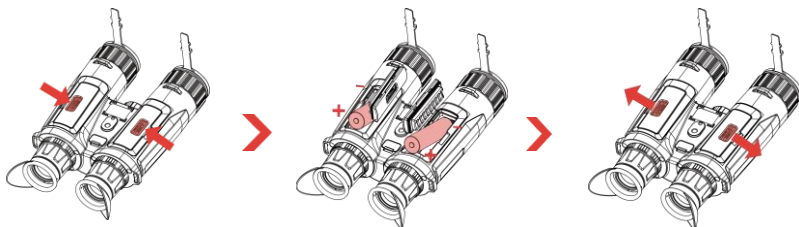

Steg:

1. Lås upp och öppna batterifacket lock.
2. Sätt i batterier i batterifacket enligt markeringarna för plus- och minuspol.
3. Stäng batterifacket lock och lås locket.

Obs!

- Ladda enheten i minst 5 timmar före första användning.
- Ta ur batterierna om enheten inte ska användas under en längre tid.
- Det externa laddningsbara batteriet är av typen 18650 och batteristorleken ska vara 19 × 70 mm. Märkspänningen är 3,6 VDC, och batterikapaciteten är 3200 mAh.
- Använd en ren trasa för att torka av gängorna, för att säkerställa bättre funktion om batterifacket lock blir smutsigt.

5. Fästpunkt för halsrem

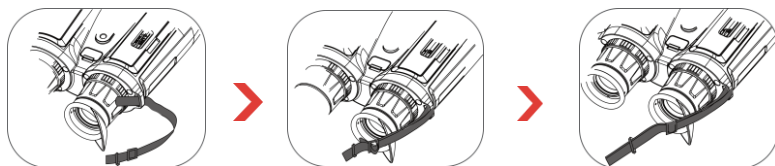

Steg:

1. Dra den ena änden av nackremmen genom nackremmens fästpunkt.
2. Dra nackremmen genom bandspännet och fäst nackremmen som visas i figuren.
3. Dra nackremmen genom nackremmens hållare.
4. Upprepa stegen ovan för att slutföra monteringen och justera bandets längd efter behov.

6. Fäst stativadapter

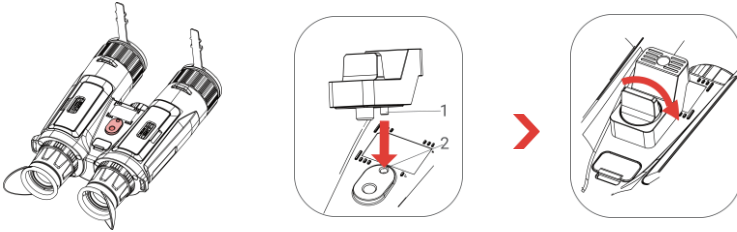

Steg:

1. Justera stativadapter mot uttaget på enheten och sätt in placeringskolonnen (1) i placeringspunkten (2).
2. Vrid stativadapterns skruv medurs för att fästa stativadaptern.

7. Laddning av enheten

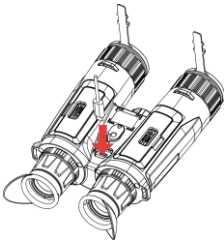

Steg:

1. Lyft på locket till type-C anslutningen.
2. Anslut enheten och strömadaptern med en type-C kabel för att ladda enheten.

Obs!

- ♦ Laddningstemperaturen bör vara från 0 °C till 45 °C.
- ♦ Ladda enheten efter att batteriet har monterats i enhetens batterifack.
- ♦ Du kan använda batteriladdaren för att ladda batteriet.

8. App-anlutning



- ♦ Uppgradera firmware
- ♦ Bläddra och spara spännande ögonblick
- ♦ Förhandsgranska och fjärrstyr
- ♦ Instruktionsvideor
- ♦ Reparationsregister och garantiinformation

Steg:

1. Skanna QR-koden för att ladda ner och installera appen.
2. Välj  i enhetens meny för att aktivera åtkomstpunkt.
3. Aktivera WLAN på telefonen och anslut till enhetens åtkomstpunkt.
 - ♦ Åtkomstpunktens namn: HIKMICRO_Serienummer
 - ♦ Åtkomstpunktens lösenord: Gå till **Hotspot** i menyn för att kontrollera lösenordet.

4. Öppna appen och anslut telefonen till enheten. Du kan visa enhetens gränssnitt på telefonen.

☰ Obs!

Om lösenordet inte visas uppgraderar du enheten till den senaste versionen. Du kan också ange serienumret som lösenord.

9. Övriga funktioner

Skanna QR-koden nedan för att hämta bruksanvisningen för fler funktioner.



1. Įvadas

HIKMICRO HABROK 4K serija yra galingas bei novatoriškas skaitmeninis ir terminis žiūronas, sukurtas specialiai naudoti dieną. Šis „All-in-one“ žiūronas gali būti naudojamas medžiojant miške ir laukuose, paukščių stebėjimui, gyvūnų paieškai, nuotykiams ir gelbėjimui įvairiomis oro sąlygomis.

- 12 μm šiluminis detektorius greitam nuskaitymui ir paieškai.
- Pažangus 4K skaitmeninis detektorius su 5,5 x 22 x @ 60 mm objektyvu, užtikrinančiu puikią detalių atpažinimo galimybę tikromis gyvomis spalvomis.
- Tikslus įmontuotas lazerinis nuotolio ieškiklis, galintis išmatuoti atstumą iki 1000 m.

2. Pakuotės turinys

Įrenginys (1 vnt.), baterija (4 vnt.), kaklo juostelė (1 vnt.), trikojo adapteris (1 vnt.), akumuliatoriaus įkroviklis (1 vnt.), „Type-C“ kabelis (1 vnt.), pūky nepaliekanti šluostė (1 vnt.), ir trumpasis naudojimo vadovas (1 vnt.).

3. Išvaizda



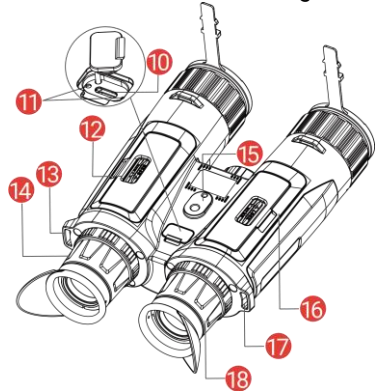
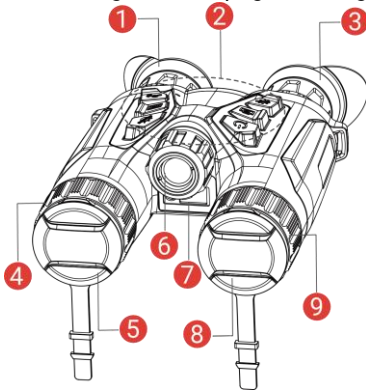

Išvaizda gali skirtis pagal skirtingus modelius. Remkitės faktiniu gaminiu.





1 ir 3	Okuliaras	Dalis, esanti arčiausiai akies, kad būtų galima matyti taikinį. Sureguliuokite atstumą tarp vyzdžių pastumdami okuliarus toliau arba arčiau vienas kito.
2	Mygtukai	Funkcijoms ir parametrams nustatyti.
4 ir 9	Fokusavimo žiedas	Reguliuoja fokusavimą, kad būtų gauti aiškūs taikiniai.
5	Šiluminis objektyvas	šiluminiam vaizdavimui.

6	IR spindulių šviesa	Padedą aiškiai matyti taikinį tamsioje aplinkoje.
7	Lazerinis tolimatis	Lazeriu išmatuoja atstumą iki taikinio.
8	Skaitmeninis objektyvas	Skaitmeniniam vaizdavimui.
10	C tipo sąsaja	Skirta prijungti įrenginį prie maitinimo šaltinio arba perduoti duomenis C tipo kabeliu.
11	Įkrovimo būsenos indikatorius	Rodo įrenginio įkrovimo būseną. <ul style="list-style-type: none"> ♦ Mirksi raudonai ir žaliai: įvyko klaida. ♦ Šviečiantis raudonas: įkraunama. ♦ Šviečia žalias: visiškai įkrauta.
12 ir 16	Akumuliatoriaus skyrius	Akumuliatoriui laikyti.
13 ir 17	Riešo dirželio tvirtinimo taškas	Leidžia tvirtinti riešo dirželį.
14 ir 18	Dioptrijų reguliavimo žiedas	leidžia reguliuoti dioptrijų nustatymą.
15	Trikojo adapterio lizdas	Pritvirtina trikojo adapterį.

Mygtuko aprašymas

	Maitinimas	<ul style="list-style-type: none"> ♦ Paspaudimas: budėjimo režimas: / įrenginio suaktyvinimas. ♦ Laikymas: Maitinimo įjungimas / išjungimas <p><i>* Kai įrenginys įjungtas, maitinimo indikatorius šviečiantis raudonai.</i></p>
	Fiksuoti	<ul style="list-style-type: none"> ♦ Paspaudimas: momentinių nuotraukų fiksavimas. ♦ Laikymas: vaizdo įrašų įrašymo pradžia / pabaiga.
	Priemonė	<ul style="list-style-type: none"> ♦ Paspaudimas: lazerinio diapazono nustatymo įjungimas. ♦ Dvigubas paspaudimas: lazerinio diapazono nustatymo išjungimas. ♦ Laikymas: ekrano netolygumo (FCC) taisymas.
	Režimas	<p>Ne menu režimas:</p> <ul style="list-style-type: none"> ♦ Paspaudimas: Palečių perjungimas.

		<ul style="list-style-type: none"> ♦ Laikymas: dienos / nakties / automatinio režimo perjungimas. <p>Meniu režimas: paspauskite norėdami pereiti aukštyn.</p>
	Meniu	<p>Ne meniu režimas</p> <ul style="list-style-type: none"> ♦ Paspaudimas: Atidaryti meniu. ♦ Laikymas: perjunkite vaizdo stilių. <p>Meniu režimas:</p> <ul style="list-style-type: none"> ♦ Paspaudimas: Parametrų patvirtinimas / nustatymas. ♦ Laikymas: Įrašymas ir išėjimas iš meniu.
	Mastelio keitimas	<p>Ne meniu režimas:</p> <ul style="list-style-type: none"> ♦ Paspaudimas: skaitmeninis priartinimo perjungimas. ♦ Laikymas: PIP (paveikslėlis paveikslėlyje) įjungimas ir išjungimas. <p>Meniu režimas: paspauskite norėdami pereiti žemyn.</p>

4. Akumulatoriaus įdėjimas

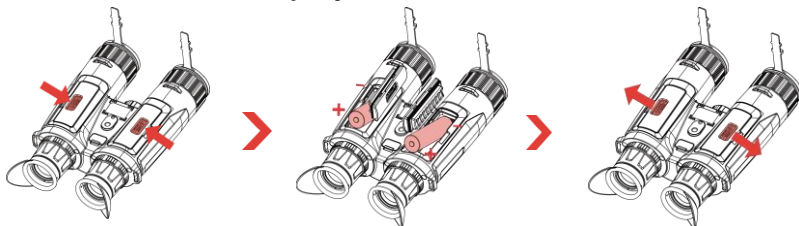

Žingsniai:

1. Pastumkite, kad atfiksuotumėte ir atidarytumėte akumulatoriaus skyriaus dangtelį.
2. Įdėkite akumuliatorių į akumulatoriaus skyrių, kaip rodo pluso ir minuso ženklai.
3. Uždarykite akumulatoriaus skyriaus dangtelį ir pastumkite jį, kad užfiksuotumėte.

Pastaba

- ♦ Prieš naudodami pirmą kartą, įkraukite įrenginį ilgiau nei 5 valandas.
- ♦ Jei įrenginys nenaudojamas ilgą laiką, išimkite akumuliatorių.
- ♦ Išorinio įkraunamo akumulatoriaus tipas yra 18650, o akumulatoriaus dydis turėtų būti 19 mm × 70 mm. Vardinė įtampa yra 3,6 VDC, o akumulatoriaus talpa – 3200 mAh.
- ♦ Siekdami užtikrinti geresnį laidumą, jei akumulatoriaus skyriaus dangtelis susitepa, naudokite švarią šluostę sriegiu nuvalyti.

5. Pritvirtinkite kaklo dirželį

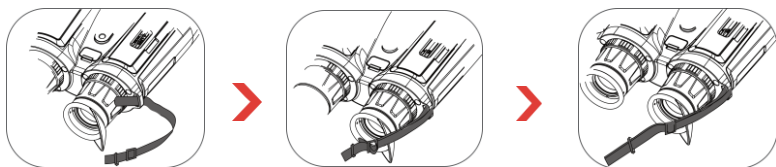

Žingsniai:

1. Pervertkite vieną kaklo dirželio galą per kaklo dirželio tvirtinimo tašką.
2. Įkiškite kaklo dirželį per dirželio sagtį ir pritvirtinkite kaklo dirželį, kaip parodyta paveikslėlyje.
3. Pervertkite kaklo dirželį per dirželio laikiklį.
4. Pakartokite aukščiau nurodytus veiksmus, kad užbaigtumėte montavimą, ir prireikus sureguliuokite kaklo dirželio ilgį.

6. Pritvirtinkite trikojo adapterį

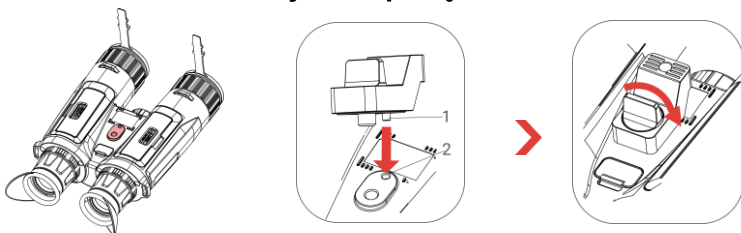

Žingsniai:

1. Sulygiuokite trikojo adapterį su prietaiso lizdu ir įstatykite padėties nustatymo stulpelį (1) į padėties nustatymo tašką (2).
2. Pasukite trikojo adapterio varžtą pagal laikrodžio rodyklę, kad pritvirtintumėte trikojo adapterį.

7. Įkrovimo įrenginys

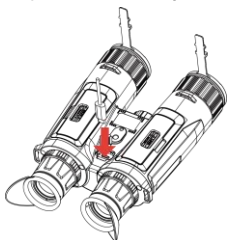

Veiksmai:

1. Pakelkite „type-C“ sąsajos dangtelį.
2. Prijunkite įrenginį ir maitinimo adapterį „type-C“ kabeliu, kad įkrautumėte įrenginį.

☰ Pastaba

- ♦ Įkrovimo temperatūra turi būti nuo 0 °C iki 45 °C (nuo 32 °F iki 113 °F).
- ♦ Įkraukite įrenginį, kai akumuliatorius bus įdėtas į įrenginio akumuliatoriaus skyrių.

- ♦ Akumuliatoriui įkrauti galite naudoti akumuliatoriaus įkroviklį.

8. Programėlės ryšys



- ♦ Programinės aparatinės įrangos naujovinis
- ♦ Naršymas ir žavios akimirkos išsaugojimas
- ♦ Peržiūra ir nuotolinio valdymo pultas
- ♦ Mokomieji vaizdo įrašai
- ♦ Remonto įrašai ir informacija apie garantiją

Veiksmai:

1. Nuskaitykite QR kodą, kad atsisiųstumėte ir įdiegtumėte programėlę.
2. Įrenginio  meniu pasirinkite, kad įjungtumėte prieigos tašką.
3. Įjunkite telefono WLAN ir prisijunkite prie įrenginio prieigos taško.
 - ♦ Prieigos taško pavadinimas: HIKMICRO_Serijos Nr.
 - ♦ Prieigos taško slaptažodis: Eikite į meniu skirsnį **Aktyvioji sritis**, kad pamatytumėte slaptažodį.
4. Atidarykite programėlę ir prijunkite telefoną prie įrenginio. Įrenginio sąsaja galite peržiūrėti telefone.

Pastaba

Jei slaptažodis nerodomas, atnaujinkite įrenginį į naujausią versiją. Arba vietoje slaptažodžio įveskite serijos numerį.

9. Daugiau operacijų

Nuskaitykite QR kodą, kad gautumėte naudotojo vadovą, skirtą daugiau operacijų.



1. Общие сведения

Изделие NIKMICRO серии NABROK 4K — это инновационный и мощный цифровой тепловизионный бинокль, разработанный специально для использования в дневное время. Этот универсальный бинокль применяется в различных погодных условиях в основном на охоте в лесу и в поле, для наблюдения за птицами, поиска животных, в туристических походах и поисково-спасательных операциях.

- ♦ Он оборудован 12-мкм высокочувствительным тепловым датчиком для быстрого сканирования и поиска.
- ♦ Усовершенствованный цифровой датчик разрешением 4K и объективом с зумом от 5,5x до 22x при 60 мм обеспечивает превосходную детализацию в реалистичных цветах.
- ♦ Точный встроенный лазерный целеуказатель способен выполнять измерения на расстоянии до 1000 м.

2. Комплектация

Устройство (1 шт.), батарея (4 шт.), шейный ремень (1 шт.), переходник для треноги (1 шт.), зарядное устройство (1 шт.), кабель Type-C (1 шт.), безворсовая салфетка (1 шт.) и краткое руководство (1 шт.).

3. Внешний вид

Внешний вид зависит от конкретной модели. Учитывайте особенности фактического продукта.

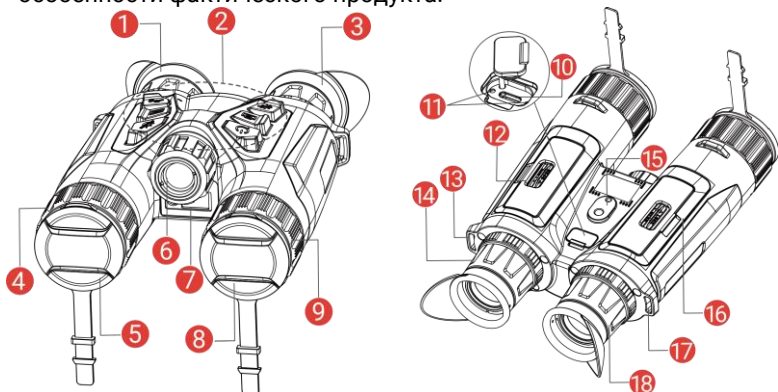

1 и 3	Окуляр	Деталь, которую располагают максимально близко к глазу и используют для наблюдения за целью. Регулировка расстояния между центрами окуляров за счет перемещения окуляров ближе или дальше друг от друга.
2	Кнопки	Настройка функций и параметров.
4 и 9	Кольцо фокусировки	Регулировка фокуса для получения четкого изображения цели.
5	Тепловизионный объектив	Для получения тепловизионных изображений.
6	Инфракрасный свет	Помогает четко видеть цель в темноте.
7	Лазерный целеуказатель	Измерение расстояния до цели с помощью лазера.
8	Цифровой объектив	Для получения цифрового изображения.
10	Интерфейс Type-C	Подключение кабеля type-C для питания устройства или передачи данных.
11	Индикатор заряда	<p>обозначает статус зарядки устройства.</p> <ul style="list-style-type: none"> ♦ Мигает красным и зеленым: произошла ошибка. ♦ Постоянно светится красным: выполняется зарядка. ♦ Постоянно светится зеленым: Полностью заряжен.
12 и 16	Батарейный отсек	Для размещения батареи.
13 и 17	Петля для шейного ремня	Для крепления шейного ремня.
14 и 18	Кольцо диоптрийной коррекции	Регулировка диоптрии.
15	Разъем переходника треноги	Крепит треногу.

Описание кнопок

	Питание	<ul style="list-style-type: none">♦ Однократное нажатие: Переключение устройства в режим ожидания/рабочий режим.♦ Нажатие с удерживанием: включение/выключение питания. <p><i>* Когда устройство будет включено, индикатор питания будет постоянно гореть красным цветом.</i></p>
	Съемка	<ul style="list-style-type: none">♦ Однократное нажатие: съемка изображений.♦ Нажатие с удерживанием: Пуск/остановка записи видео.
	Измерение	<ul style="list-style-type: none">♦ Однократное нажатие: включение лазерного дальномера.♦ Двойное нажатие: выключение лазерного дальномера.♦ Нажатие с удерживанием: коррекция неоднородности изображения (FFC).
	Режим	<p>Режимы, не относящиеся к меню:</p> <ul style="list-style-type: none">♦ Однократное нажатие: Переключение палитры цветов.♦ Нажатие с удерживанием: Переключение режимов: день/ночь/автоматический. <p>Режим меню: Нажмите для перемещения вверх.</p>
	Меню	<p>Режимы, не относящиеся к меню:</p> <ul style="list-style-type: none">♦ Однократное нажатие: Откройте меню.♦ Нажатие с удерживанием: переключение стиля изображения. <p>Режим меню:</p> <ul style="list-style-type: none">♦ Однократное нажатие: подтверждение/настройка параметров.♦ Нажатие с удерживанием: Сохранить и выйти из меню.
	Зум	<p>Режимы, не относящиеся к меню:</p> <ul style="list-style-type: none">♦ Однократное нажатие: Включение цифрового зума.♦ Нажатие с удерживанием: Включение/отключение режима PIP (картинка в картинке). <p>Режим меню: Нажмите для перемещения вниз.</p>

4. Установите батарею

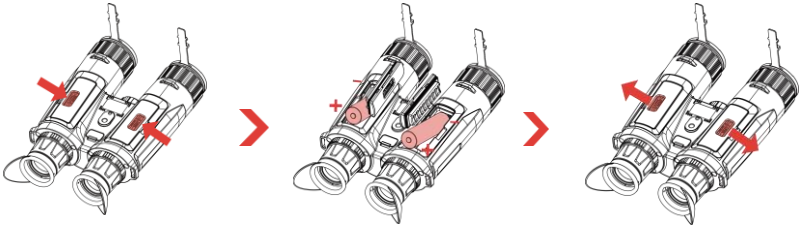

Порядок действий:

1. Сдвиньте, чтобы разблокировать и открыть крышку батарейного отсека.
2. Вставьте батареи в батарейный отсек, соблюдая указанную полярность.
3. Закройте крышку батарейного отсека и сдвиньте, чтобы зафиксировать ее.

Примечание

- ♦ Перед первым использованием зарядите устройство в течение как минимум 5 часов.
- ♦ Если устройство не будет использоваться в течение долгого времени, извлеките из него батарею.
- ♦ Тип внешней перезаряжаемой батареи: 18650. Размеры батареи: 19 × 70 мм. Номинальное напряжение: 3,6 В пост. тока, емкость: 3200 мА·ч.
- ♦ Если отсек элементов питания загрязнится, то для улучшения проводимости необходимо протереть резьбу чистой салфеткой.

5. Петли для шейного ремня

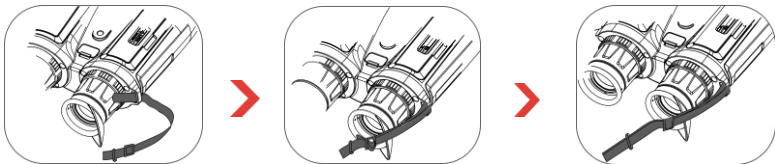

Порядок действий:

1. Проденьте один конец шейного ремня через петлю крепления.
2. Проденьте шейный ремень через застежку и закрепите его, как показано на рисунке.
3. Проденьте шейный ремень через держатель.
4. Для завершения установки повторите вышеуказанные операции и отрегулируйте длину шейного ремня согласно необходимости.

6. Прикрепите треногу

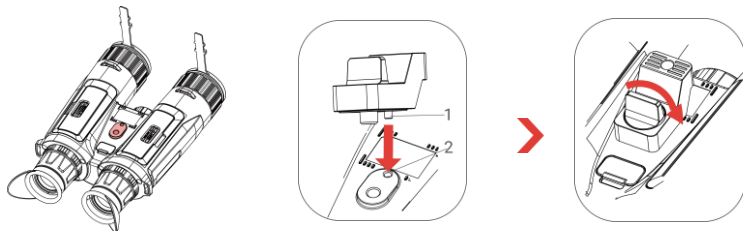

Порядок действий:

1. Совместите переходник треноги с разъемом на устройстве и вставьте колонну расположения (1) в соответствующую точку (2).
2. Поверните переходник для штатива против часовой стрелки, чтобы закрепить его.

7. Зарядка устройства

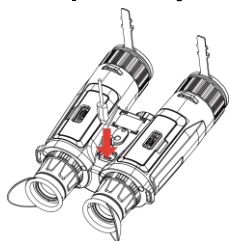

Порядок действий:

1. Поднимите крышку интерфейса USB Type-C.
2. Подключите устройство к адаптеру питания с помощью кабеля Type-C для подачи питания.

Примечание

- ♦ Температура зарядки должна находиться в диапазоне от 0°C до 45°C.
- ♦ После установки батареи в батарейный отсек устройства зарядите устройство.
- ♦ Для зарядки батареи можно использовать зарядное устройство.

8. Подключение к приложению



- ♦ Обновление прошивки
- ♦ Просмотр и сохранение важных моментов
- ♦ Предварительный просмотр и удаленное управление
- ♦ Обучающие видеоролики
- ♦ Данные о ремонте и гарантии

Порядок действий:

1. Отсканируйте QR-код, чтобы загрузить и установить данное приложение.

2. Выберите  в меню устройства, чтобы включить точку доступа.
3. Включите режим WLAN на телефоне и подключитесь к точке доступа устройства.
 - ♦ Имя точки доступа: HIKMICRO_серийный номер.
 - ♦ Пароль точки доступа: Перейдите в раздел «Точка доступа» в меню, чтобы проверить пароль.
4. Откройте приложение и подключите телефон к устройству. Вы можете просматривать интерфейс устройства на телефоне.

Примечание

Если пароль не отображается, обновите версию микропрограммы устройства. Или введите серийный номер в качестве пароля.

9. Дополнительные операции

Отсканируйте QR-код ниже для получения руководства пользователя с более подробным описанием операций.



1. 概要

HIKMICRO HABROK 4Kシリーズは、特に日中用に設計された、パワフルで革新的なデジタル&サーマル双眼鏡です。このオールインワン双眼鏡は、さまざまな気象条件下での、おもに森林やフィールドでのハンティング、バードウォッチング、動物探し、冒険、救助などの用途に使用できます。

- 12μmサーマル検出器による素早いスキャンとサーチ。
- 先進の4Kデジタル検出器と5.5倍～22倍の@60mmレンズにより、真のリビングカラーで優れた詳細認識能力を実現。
- 最長1000mまで測定可能な精密内蔵レーザー距離計。

2. パッケージ同梱物

本体デバイス (×1)、バッテリー (×4)、ネックストラップ (×1)、三脚アダプター (×1)、バッテリー充電器 (×1)、Type-Cケーブル (×1)、糸くず防止クロス (×1)、クイックスタートガイド (×1)。

3. 外観



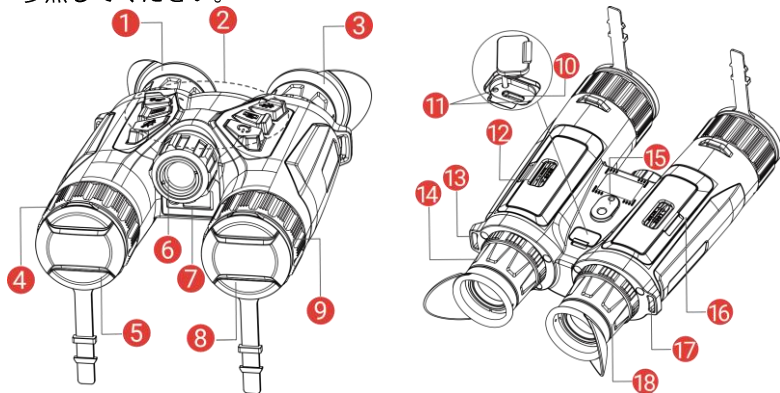

外観はモデルによって異なる場合があります。実際の製品を手にとって参照してください。





1 & 3	アイピース	対象を見るために目に可能な限り近づけます。接眼レンズを互いに遠ざけたり、近づけたりすることで、瞳孔間距離を調整します。
2	ボタン	機能とパラメータを設定します。
4 & 9	フォーカスリング	フォーカスを調整して対象物にピントを合わせます。
5	サーマルレンズ	サーモグラフィ用。

6	赤外線ライト	暗い場所での対象物補足を補助します。
7	レーザー距離計	レーザーでターゲットまでの距離を測定します。
8	デジタルレンズ	デジタル画像用。
10	Type-C インターフェイス	タイプCケーブルで、デバイスと電源を接続してデータ転送を行います。
11	充電状態インジケータ	デバイスの充電状態を表示します。 <ul style="list-style-type: none"> ◆ 赤と緑の点滅：エラーが発生しました。 ◆ 赤色で点灯：充電中です。 ◆ 緑色で点灯：充電完了。
12 & 16	バッテリーコンパートメント	バッテリー保持用です。
13 & 17	ネックストラップ取付ポイント	ネックストラップを取り付けます。
14 & 18	視度調整リング	視度設定を調整します。
15	三脚アダプターソケット	三脚アダプターを取り付けます。

ボタン説明

	電源	<ul style="list-style-type: none"> ◆ 短押し：スタンバイモード/デバイスの起動。 ◆ 長押し：電源オン/オフ。 <p>* デバイスの電源が入ると、電源インジケータが赤で点灯します。</p>
	キャプチャ	<ul style="list-style-type: none"> ◆ 短押し：スナップショット撮影。 ◆ 長押し：ビデオ録画開始/停止。
	計測	<ul style="list-style-type: none"> ◆ 短押し：レーザー距離測定がオンになります。 ◆ 2回押す：レーザー距離測定をオフにします。 ◆ 長押し：表示の歪みを修正（FFC）。
	モード	<p>非メニューモード：</p> <ul style="list-style-type: none"> ◆ 短押し：パレットの切り替え。 ◆ 長押し：昼モード、夜モード、オートモードへの切替。 <p>メニューモード：押すと上に移動します。</p>

	<p>メニュー</p>	<p>非メニューモード：</p> <ul style="list-style-type: none"> 短押し：メニューに入ります。 長押し：画像スタイルを切り替えます。 <p>メニューモード：</p> <ul style="list-style-type: none"> 短押し：確定/パラメータの設定。 長押し：保存してメニューを終了します。
	<p>ズーム</p>	<p>非メニューモード：</p> <ul style="list-style-type: none"> 短押し：デジタルズーム切り替え。 長押し：PIP (ピクチャーインピクチャー) をオン/オフにします。 <p>メニューモード：押すと下に移動します。</p>

4. バッテリーを取り付ける

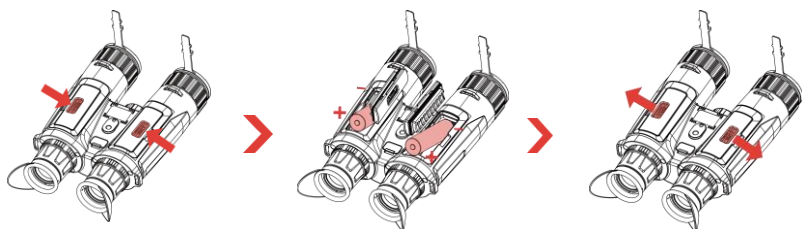

ステップ:

1. スライドしてロックを解除し、バッテリー収納部のカバーを開きます。
2. プラスとマイナスのマークに従って、バッテリーをバッテリー収納部に挿入します。
3. バッテリー収納部のカバーを閉め、スライドしてロックしてください。

注意

- 最初に使用する前に、デバイスを5時間以上充電してください。
- デバイスを長期間使用しない場合は、バッテリーを取り外してください。
- 外付け充電式バッテリーの形式は18650リチウム電池で、サイズは19 mm × 70 mmです。定格電圧は3.6 VDCで、バッテリー容量は3200 mAhです。
- 高い導電性を保つために、バッテリー収納部カバーが汚れたら、クリーニングクロスでスレッドを拭いてください。

5. ネックストラップを取り付ける

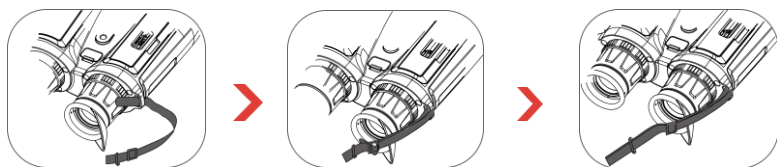

ステップ:

1. ネックストラップ取付ポイントに、ネックストラップの一端を通します。
2. 図のようにストラップバックルにネックストラップを通し、ネックストラップを固定します。
3. ネックストラップをストラップキーパーに通します。
4. 上記の手順を繰り返して取り付けを完了し、必要に応じてネックストラップの長さを調整します。

6. 三脚アダプターを取り付ける



ステップ:

1. 三脚アダプターをデバイスのソケットに合わせ、位置合わせの棒 (1) をポイント (2) に差し込みます。
2. 三脚アダプターのネジを時計回りに回して、三脚アダプターを固定します。

7. デバイスの充電

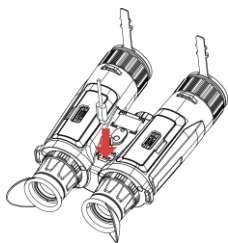

ステップ:

1. タイプCインターフェースのカバーを持ち上げます。
2. タイプCケーブルでデバイスと電源アダプターを接続し、デバイスを充電します。

注意

- 充電時は、温度は0°C～45°C (32°F～113°F) でなければなりません。
- バッテリーをデバイスのバッテリー収納部に取り付けた後、デバイスを充電してください。
- バッテリーの充電にはバッテリー充電器を使用できます。

8. アプリの接続



- ◆ ファームウェアアップグレード
- ◆ エキサイティングな瞬間をブラウザして保存
- ◆ プレビューとリモートコントロール
- ◆ ハウツービデオ
- ◆ 修理の記録と保証の詳細

ステップ:

1. QRコードをスキャンし、アプリをダウンロードしてインストールします。
2. デバイスメニューで  を選択し、ホットスポットを有効にします。
3. スマートフォンのWLANをオンにして、デバイスのホットスポットに接続します。
 - ◆ ホットスポット名：HIKMICRO_シリアル番号
 - ◆ ホットスポットパスワード：メニューのホットスポットに移動してパスワードを確認します。
4. アプリを開いて、スマートフォンとデバイスを接続します。デバイスのインターフェイスをスマートフォンで確認することができます。

注意

パスワードが表示されない場合は、デバイスを最新バージョンにアップデートしてください。または、パスワードにシリアル番号を入力してください。

9. その他の操作

その他の操作については、下のQRコードをスキャンしてユーザーマニュアルを取得してください。



1. 소개

HIKMICRO HABROK 4K 시리즈는 강력하고 혁신적인 디지털 및 열화상 쌍안경으로 특히 주간용으로 설계되었습니다. 이 올인원 쌍안경은 다양한 기상 조건에서 숲 및 들판 사냥, 조류 관찰, 동물 수색, 탐사, 구조에 주로 사용할 수 있습니다.

- 빠른 스캔 및 검색을 위한 12 μ m 열 감지기입니다.
- 5.5x~22x @60mm 렌즈가 장착된 고급 4K 디지털 감지기로 실제와 같은 생생한 컬러의 뛰어난 디테일 인식 기능을 제공합니다.
- 최대 1,000m까지 거리를 측정할 수 있는 정밀한 내장 레이저 거리 측정기입니다.

2. 패키지 구성품

장치(× 1), 배터리(× 4), 목 스트랩(× 1), 삼각대 어댑터(× 1), 배터리 충전기(× 1), Type-C 케이블(× 1), 보풀 방지 천(× 1), 빠른 시작 가이드(× 1).

3. 외관

외관은 모델에 따라 달라질 수 있습니다. 실제 제품을 참조하시기 바랍니다.

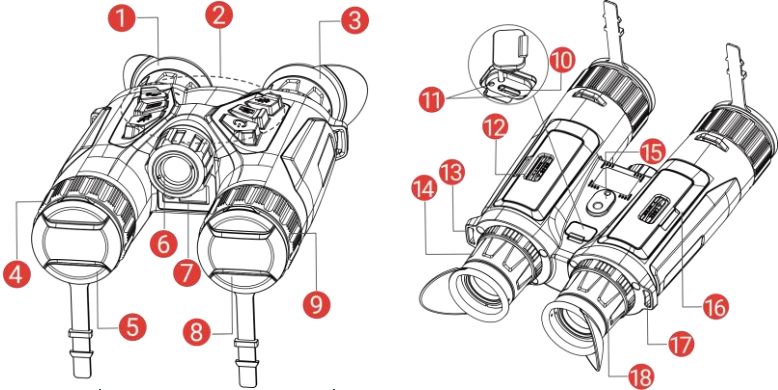







1 및 3	접안렌즈	대상을 보기 위해 최대한 밀착해 배치되었습니다. 접안렌즈를 멀리, 또는 가까이 움직여 동공 사이의 거리를 조정합니다.
2	버튼	기능 및 매개변수를 설정합니다.
4 및 9	초점 링	초점을 조정하여 대상을 명확하게 확인합니다.
5	열화상 렌즈	열화상 이미징용입니다.

한국어

6	적외선광	어두운 환경에서 대상을 선명하게 보도록 지원합니다.
7	레이저 범위 측정기	레이저로 대상과의 거리를 측정합니다.
8	디지털 렌즈	디지털 이미징용.
10	Type-C 인터페이스	장비를 Type-C 케이블에 연결해 전원을 공급하거나 데이터를 전송합니다.
11	충전 상태 표시등	장비의 충전 상태를 표시합니다. <ul style="list-style-type: none"> ◆ 빨간색과 초록색 깜빡임: 오류가 발생했습니다. ◆ 빨간색 켜짐: 충전 중. ◆ 녹색 켜짐: 충전 완료.
12 및 16	배터리함	배터리를 고정합니다.
13 및 17	목 스트랩 부착 포인트	목 스트랩을 부착합니다.
14 및 18	디오퍼 조정 휠	디오퍼 설정을 조정합니다.
15	삼각대 어댑터 소켓	삼각대 어댑터를 부착합니다.

버튼 설명

	전원	<ul style="list-style-type: none"> ◆ 누르기: 대기 모드/장비 켜기. ◆ 길게 누르기: 전원을 켜고/ 끕니다. <p>* 장비가 켜져 있을 때 전원 표시기는 빨간색으로 계속 켜져 있습니다.</p>
	캡처	<ul style="list-style-type: none"> ◆ 누르기: 스냅샷을 캡처합니다. ◆ 길게 누르기: 비디오 녹화 시작/중지.
	측정	<ul style="list-style-type: none"> ◆ 누르기: 레이저 거리 측정을 켵니다. ◆ 두 번 누르기: 레이저 거리 측정을 끕니다. ◆ 길게 누르기: 디스플레이 불균일 보정(FFC).
	모드	<p>비메뉴 모드:</p> <ul style="list-style-type: none"> ◆ 누르기: 팔레트 전환. ◆ 길게 누르기: 주간/야간/자동 모드를 전환합니다. <p>메뉴 모드: 눌러서 위로 이동.</p>
	메뉴	<p>비메뉴 모드:</p> <ul style="list-style-type: none"> ◆ 누르기: 메뉴로 들어갑니다. ◆ 길게 누르기: 이미지 스타일을 전환합니다.

		<p>메뉴 모드:</p> <ul style="list-style-type: none"> • 누르기: 매개변수 확인/설정. • 길게 누르기: 저장하고 메뉴 나가기.
	<p>줌</p>	<p>비메뉴 모드:</p> <ul style="list-style-type: none"> • 누르기: 디지털 줌 전환. • 길게 누르기: PIP(화면 속 화면)를 켜고 끕니다. <p>메뉴 모드: 눌러서 아래로 이동.</p>

4. 배터리 설치

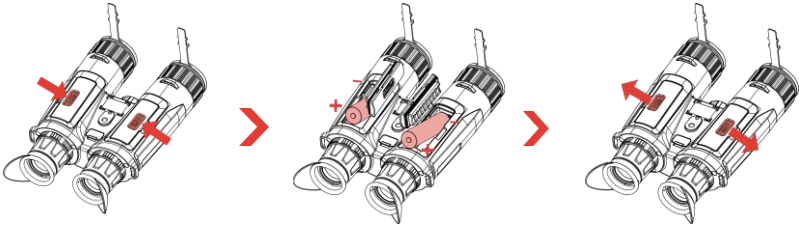

단계:

1. 밀어서 배터리함 커버의 잠금을 해제하여 엽니다.
2. 양극 및 음극 표시에 맞게 배터리함 안에 배터리를 설치합니다.
3. 배터리함 커버를 닫고 밀어서 잠급니다.

참고

- 처음 사용하기 전에 5시간 이상 장비를 충전하십시오.
- 장비를 장기간 사용하지 않을 경우 배터리를 분리하십시오.
- 외부 충전식 배터리 유형은 18650이며 배터리 크기는 19mm × 70mm여야 합니다. 정격 전압은 3.6VDC이고 배터리 용량은 3200mAh입니다.
- 전도성을 향상하기 위해 배터리함 커버가 지저분할 경우 깨끗한 헝겊으로 스테드를 닦아주십시오.

5. 목 스트랩 부착

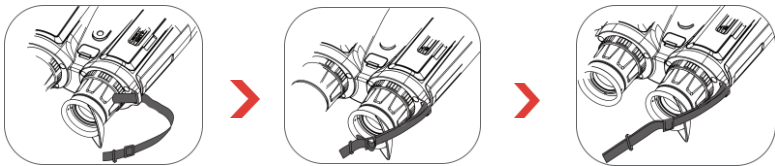

단계:

1. 목 스트랩의 한쪽 끝을 목 스트랩 부착 포인트에 끼웁니다.
2. 그림과 같이 목 스트랩을 스트랩 버클에 끼운 다음 목 스트랩을 조여줍니다.
3. 목 스트랩을 스트랩 고정부에 끼웁니다.

한국어

4. 위의 단계를 반복하여 장착을 완료하고 필요에 따라 목 스트랩의 길이를 조정합니다.

6. 삼각대 어댑터 부착

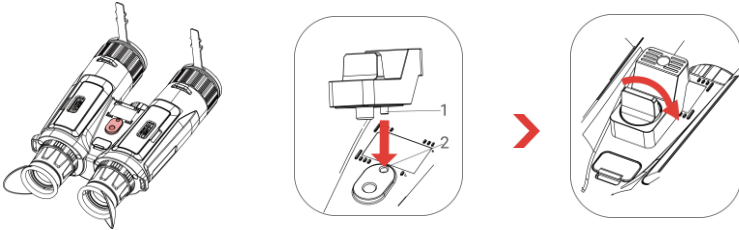

단계:

1. 삼각대 어댑터를 장치의 소켓에 맞추고 위치 열(1)을 위치 포인트(2)에 삽입합니다.
2. 삼각대 어댑터 나사를 시계 방향으로 돌려 삼각대 어댑터를 고정합니다.

7. 장비 충전

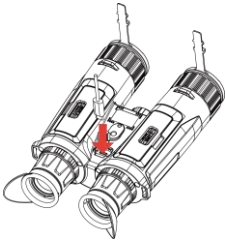

단계:

1. Type-C 인터페이스 커버를 들어 올립니다.
2. Type-C 케이블로 장비와 전원 어댑터를 연결하여 장비를 충전합니다.

☰ 참고

- 충전 온도는 0°C ~ 45°C(32°F ~ 113°F)여야 합니다.
- 장비 배터리함에 배터리를 설치한 후 장비를 충전하십시오.
- 배터리 충전기를 사용하여 배터리를 충전할 수 있습니다.

8. 앱 연결



- 펌웨어 업그레이드
- 흥미로운 순간 찾아보기 및 저장
- 미리보기 및 리모컨
- 방법 비디오
- 복구 기록 및 보증 세부 정보

단계:

1. QR 코드를 스캔하여 앱을 다운로드 및 설치합니다.
2. 장비 메뉴에서  을 선택하여 핫스팟을 활성화합니다.

3. 휴대전화의 WLAN을 켜서 장비 핫스팟에 연결합니다.
 - 핫스팟 이름: HIKMICRO_시리얼 번호
 - 핫스팟 비밀번호: 메뉴에서 핫스팟으로 이동하여 비밀번호를 확인합니다.
4. 앱을 열고 휴대전화와 장비를 연결합니다. 휴대전화에서 장비 인터페이스를 볼 수 있습니다.

☰ 참고

비밀번호가 표시되지 않으면 장치를 최신 버전으로 업그레이드하십시오. 또는 일련 번호를 비밀번호로 입력합니다.

9. 기타 작업

아래 QR 코드를 스캔하여 사용 설명서를 받아 작업을 더 살펴보십시오.



1. 介紹

HIKMICRO HABROK 4K 系列是一款功能強大且創新的數位雙目熱像儀，專為白天使用而設計。這款一體成型雙目熱像儀主要適用於各種天氣狀況下的森林和野外狩獵、賞鳥、動物搜尋、探險和救援。

- ◆ 12 μm 熱偵測器，可快速掃描和搜尋。
- ◆ 配備 5.5x 至 22x @60 mm 鏡頭的先進 4K 數位偵測器，可實現真實色彩的卓越細節識別能力。
- ◆ 精確的內建雷射測距儀，測量距離可達 1000 m。

2. 包裝內容

裝置 (× 1)、電池 (× 4)、頸帶 (× 1)、三腳架轉接器 (× 1)、電池充電器 (× 1)、Type-C 纜線 (× 1)、無塵布 (× 1) 和快速入門指南 (× 1)。

3. 外觀

不同機型的外觀可能有差異。請參考實際產品。

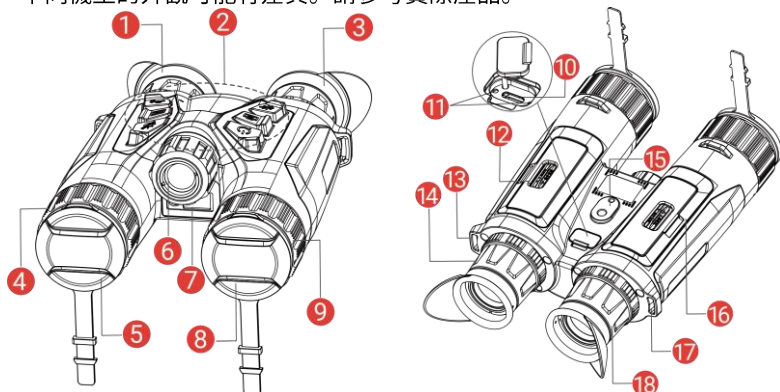

1 和 3	目鏡	這件放在最靠近眼睛的地方，用來觀測目標。透過將目鏡彼此移得更遠或更近來調整瞳距。
2	按鈕	設定功能和參數。
4 和 9	對焦環	將目標調整到最清晰。
5	熱像鏡頭	用於熱成像。
6	紅外燈	幫助在漆黑環境中清晰觀測目標。
7	雷射測距儀	使用雷射量測到目標的距離。

8	數位鏡頭	適用於數位成像。
10	Type-C 介面	用 Type-C 纜線將裝置連接到電源供應器或傳送資料。
11	充電狀態指示燈	指示裝置的充電狀態。 <ul style="list-style-type: none"> 閃爍紅燈和綠燈：發生錯誤。 恆亮紅燈：充電中。 恆亮綠燈：充滿電量。
12 和 16	電池槽	用於固定電池。
13 和 17	頸帶附接點	附接頸帶。
14 和 18	屈光度調整環	調整屈光度設定。
15	三腳架轉接器插座	附接三腳架轉接器。

按鈕說明

	功率	<ul style="list-style-type: none"> 按：待機模式/喚醒裝置。 按住：關閉 / 開啟電源。 <p>* 電源指示燈在裝置開機期間恆亮紅燈。</p>
	拍攝	<ul style="list-style-type: none"> 按：拍攝快照。 按住：開始/停止錄影。
	測量	<ul style="list-style-type: none"> 按：開啟雷射測距。 按兩下：關閉雷射測距。 按住：顯示器非均勻性校正 (FFC)。
	模式	<p>非選單模式：</p> <ul style="list-style-type: none"> 按：切換選擇區。 按住：切換日間/夜間/自動模式。 <p>選單模式：按此鍵上移。</p>
	選單	<p>非選單模式：</p> <ul style="list-style-type: none"> 按：進入選單。 按住：切換影像樣式。 <p>選單模式：</p> <ul style="list-style-type: none"> 按：確認/設定參數。 按住：儲存並退出選單。
	變焦	<p>非選單模式：</p> <ul style="list-style-type: none"> 按：切換數位變焦。 按住：開啟/關閉 PIP (子母畫面)。

選單模式：按此鍵下移。

4. 安裝電池

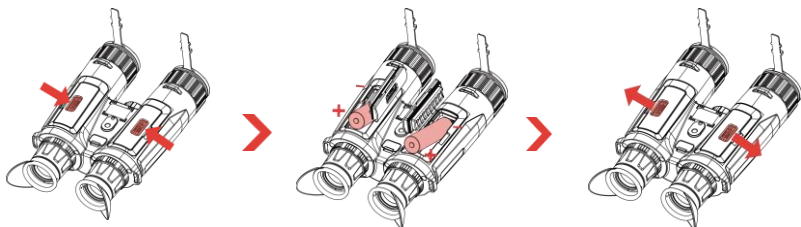

步驟：

1. 滑動解鎖並打開電池槽蓋。
2. 將電池插入電池槽，如正負極標記所指。
3. 關閉電池槽蓋並滑動將其鎖定。

三 注意事項

- 首次使用時，請先替裝置充電 5 小時以上。
- 如果長時間不使用裝置，請取出電池。
- 外接可充電電池類型為 18650，而且電池大小應在 19 mm × 70 mm 以內。額定電壓為 3.6 VDC，且電池容量為 3200 mAh。
- 為確保更好的導電性，如果電池座盒蓋變髒，請使用乾淨的布擦拭螺紋。

5. 附接頸帶

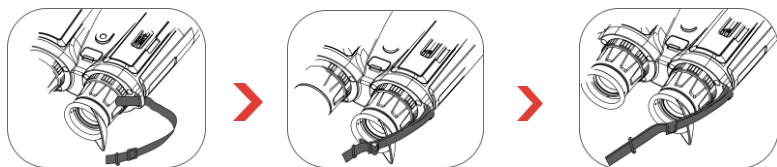

步驟：

1. 將頸帶的一端穿過頸帶附接點。
2. 將頸帶穿過帶扣並扣緊頸帶，如圖所示。
3. 將頸帶穿過帶絆。
4. 重複上述步驟完成安裝，並根據需要調整頸帶的長度。

6. 附接三腳架轉接器



步驟：

1. 將三腳架轉接器與裝置上的插座對齊，然後將位置柱 (1) 插入定位點 (2)。
2. 順時針旋轉三腳架轉接器螺絲將三腳架轉接器固定住。

7. 裝置充電

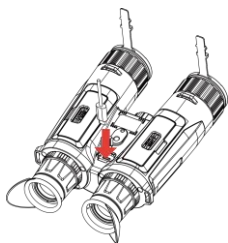

步驟：

1. 掀開 Type-C 介面蓋。
2. 使用 Type-C 連接線連接裝置和電源變壓器來為裝置充電。

三 注意事項

- ◆ 充電溫度應在 0 °C 至 45 °C (32 °F 至 113 °F) 之間。
- ◆ 請在將電池裝入裝置的電池座之後為裝置充電。
- ◆ 您可以使用電池充電器將電池充電。

8. 應用程式連線



- ◆ 韌體升級
- ◆ 瀏覽和儲存心動時刻
- ◆ 效果預覽和遠端控制
- ◆ 作法影片
- ◆ 維修記錄和保固詳情

步驟：

1. 掃描 QR 碼下載應用程式。
2. 在裝置選單中選取  即可啟用熱點。
3. 開啟行動電話的 WLAN，然後連線到裝置熱點。
 - ◆ 熱點名稱：HIKMICRO_序號
 - ◆ 熱點密碼：在選單中前往熱點，以查看密碼。
4. 開啟應用程式並將您的手機與裝置連線。您可以在手機上檢視裝置介面。

三 注意事項

如果未顯示密碼，請將裝置升級至最新版本。或者輸入序號作為密碼。

9. 更多操作

掃描下方 QR 代碼可取得使用手冊，瞭解更多的功能操作。



Legal Information

© Hangzhou Microimage Software Co., Ltd. All rights reserved.

About this Manual

The Manual includes instructions for using and managing the Product. Pictures, charts, images and all other information hereinafter are for description and explanation only. The information contained in the Manual is subject to change, without notice, due to firmware updates or other reasons. Please find the latest version of this Manual at the HIKMICRO website (www.hikmicrotech.com).

Please use this Manual with the guidance and assistance of professionals trained in supporting the Product.

Trademarks

 HIKMICRO and other HIKMICRO's trademarks and logos are the properties of HIKMICRO in various jurisdictions.

Other trademarks and logos mentioned are the properties of their respective owners.

DISCLAIMER

TO THE MAXIMUM EXTENT PERMITTED BY APPLICABLE LAW, THIS MANUAL AND THE PRODUCT DESCRIBED, WITH ITS HARDWARE, SOFTWARE AND FIRMWARE, ARE PROVIDED "AS IS" AND "WITH ALL FAULTS AND ERRORS". HIKMICRO MAKES NO WARRANTIES, EXPRESS OR IMPLIED, INCLUDING WITHOUT LIMITATION, MERCHANTABILITY, SATISFACTORY QUALITY, OR FITNESS FOR A PARTICULAR PURPOSE. THE USE OF THE PRODUCT BY YOU IS AT YOUR OWN RISK. IN NO EVENT WILL HIKMICRO BE LIABLE TO YOU FOR ANY SPECIAL, CONSEQUENTIAL, INCIDENTAL, OR INDIRECT DAMAGES, INCLUDING, AMONG OTHERS, DAMAGES FOR LOSS OF BUSINESS PROFITS, BUSINESS INTERRUPTION, OR LOSS OF DATA, CORRUPTION OF SYSTEMS, OR LOSS OF DOCUMENTATION, WHETHER BASED ON BREACH OF CONTRACT, TORT (INCLUDING NEGLIGENCE), PRODUCT LIABILITY, OR OTHERWISE, IN CONNECTION WITH THE USE OF THE PRODUCT, EVEN IF HIKMICRO HAS BEEN ADVISED OF THE POSSIBILITY OF SUCH DAMAGES OR LOSS.

YOU ACKNOWLEDGE THAT THE NATURE OF THE INTERNET PROVIDES FOR INHERENT SECURITY RISKS, AND HIKMICRO SHALL NOT TAKE ANY RESPONSIBILITIES FOR ABNORMAL OPERATION, PRIVACY LEAKAGE OR OTHER DAMAGES RESULTING FROM CYBER-ATTACK, HACKER ATTACK, VIRUS INFECTION, OR OTHER INTERNET SECURITY RISKS; HOWEVER, HIKMICRO WILL PROVIDE TIMELY TECHNICAL SUPPORT IF REQUIRED.

YOU AGREE TO USE THIS PRODUCT IN COMPLIANCE WITH ALL APPLICABLE LAWS, AND YOU ARE SOLELY RESPONSIBLE FOR ENSURING THAT YOUR USE CONFORMS TO THE APPLICABLE LAW. ESPECIALLY, YOU ARE RESPONSIBLE, FOR USING THIS PRODUCT IN A MANNER THAT DOES NOT INFRINGE ON THE RIGHTS OF THIRD PARTIES, INCLUDING WITHOUT LIMITATION, RIGHTS OF PUBLICITY, INTELLECTUAL PROPERTY RIGHTS, OR DATA PROTECTION AND OTHER PRIVACY RIGHTS. YOU SHALL NOT USE THIS PRODUCT FOR ILLEGAL HUNTING ANIMALS, INVASION OF PRIVACY OR ANY OTHER PURPOSE WHICH IS ILLEGAL OR DETRIMENTAL TO THE PUBLIC INTEREST. YOU SHALL NOT USE THIS PRODUCT FOR ANY PROHIBITED END-USES, INCLUDING THE DEVELOPMENT OR PRODUCTION OF WEAPONS OF MASS DESTRUCTION, THE DEVELOPMENT OR PRODUCTION OF CHEMICAL, OR BIOLOGICAL WEAPONS, ANY ACTIVITIES IN THE CONTEXT RELATED TO ANY NUCLEAR EXPLOSIVE OR UNSAFE NUCLEAR FUEL-CYCLE, OR IN SUPPORT OF HUMAN RIGHTS ABUSES. IN THE EVENT OF ANY CONFLICTS BETWEEN THIS MANUAL AND THE APPLICABLE LAW, THE LATTER PREVAILS.

Regulatory Information

These clauses apply only to the products bearing the corresponding mark or information.

EU Compliance Statement

This product and - if applicable - the supplied accessories too are marked with "CE" and comply therefore with the applicable harmonized European standards listed

under the Directive 2014/30/EU (EMCD), Directive 2014/35/EU (LVD), Directive 2011/65/EU (RoHS), Directive 2014/53/EU.

Hereby, Hangzhou Microimage Software Co., Ltd. declares that this device (refer to the label) is in compliance with Directive 2014/53/EU.

The full text of the EU declaration of conformity is available at the following internet address: <https://www.hikmicrotech.com/en/support/download-center/declaration-of-conformity/>

Frequency Bands and Power (for CE)

The frequency bands and transmitting power (radiated and/or conducted) nominal limits applicable to the following radio equipment are as follows:

Wi-Fi 2.4 GHz (2.4 GHz to 2.4835 GHz): 20 dBm;
5 GHz (5.15 GHz to 5.25 GHz): 23 dBm
5.15 to 5.25 GHz Indoor use only.

For the device without a supplied power adapter, use the power adapter provided by a qualified manufacturer. Refer to the product specification for detailed power requirements.

For the device without a supplied battery, use the battery provided by a qualified manufacturer. Refer to the product specification for detailed battery requirements.



Directive 2012/19/EU (WEEE Directive): Products marked with this symbol cannot be disposed of as unsorted municipal waste in the European Union.

For proper recycling, return this product to your local supplier upon the purchase of equivalent new equipment, or dispose of it at designated collection points. For more information see: www.recyclethis.info.



Directive 2006/66/EC and its amendment 2013/56/EU (Battery Directive): This product contains a battery that cannot be disposed of as unsorted municipal waste in the European Union. See the product documentation for specific battery information. The battery is marked with this symbol, which may include lettering to indicate cadmium (Cd), lead (Pb), or mercury (Hg).

For proper recycling, return the battery to your supplier or to a designated collection point. For more information see: www.recyclethis.info.

Safety instruction

These instructions are intended to ensure that user can use the product correctly to avoid danger or property loss. Please read all the safety information carefully before using.

Laws and Regulations

Use of the product must be in strict compliance with the local electrical safety regulations.

Transportation

- Keep the device in original or similar packaging while transporting it.
- Keep all wrappers after unpacking them for future use. In case of any failure occurred, you need to return the device to the factory with the original wrapper.
- Transportation without the original wrapper may result in damage on the device and the company shall not take any responsibilities.
- Do not drop the product or subject it to physical shock. Keep the device away from magnetic interference.

Power Supply

● If a power adapter is provided in the device package, use the provided adapter only. If no power adapter is provided, ensure the power adapter or other power supply complies with Limited Power Source. Refer to the product label for the power supply output parameters.

- Make sure the plug is properly connected to the power socket.
- DO NOT connect multiple devices to one power adapter, to avoid over-heating or fire hazards caused by overload.

Battery

- The external rechargeable battery type is 18650, and the battery size should be 19 mm × 70 mm. The rated voltage is 3.6 VDC, and the battery capacity is 3200 mAh.
- For long-term storage of the battery, make sure it is fully charged every half year to ensure the battery quality. Otherwise, damage may occur.

- The purchased batteries by users need to comply with the relevant international standards about battery safety (e.g. EN/IEC standards).
- Make sure the battery temperature is between 0°C to 45°C (32°F to 113°F) when charging.
- The built-in battery cannot be dismantled. Please contact the manufacturer for repair if necessary.
- Confirm there is no flammable material within 2 m of the charger during charging.
- Batteries of improper size cannot be installed, and may cause abnormal shutdown.
- CAUTION: Risk of explosion if the battery is replaced by an incorrect type. Replace with the same or equivalent type only.
- Improper replacement of the battery with an incorrect type may defeat a safeguard (for example, in the case of some lithium battery types).
- Do not dispose of the battery into fire or a hot oven, or mechanically crush or cut the battery, which may result in an explosion.
- Do not leave the battery in an extremely high temperature surrounding environment, which may result in an explosion or the leakage of flammable liquid or gas.
- Do not subject the battery to extremely low air pressure, which may result in an explosion or the leakage of flammable liquid or gas.
- Dispose of used batteries according to the instructions.
- DO NOT place the battery in the reach of children.
- DO NOT swallow the battery to avoid chemical burns.
- This product contains a coin/button cell battery. If the coin/button cell battery is swallowed, it can cause severe internal burns in just 2 hours and can lead to death.
- If the battery compartment does not close securely, stop using the product and keep it away from children.
- If you think batteries might have been swallowed or placed inside any part of the body, seek immediate medical attention.
- This device is not suitable for use in locations where children are likely to be present.
- DO NOT place the device with battery or the battery alone near heating or fire source. Avoid direct sunlight.

Maintenance

- If the product does not work properly, please contact your dealer or the nearest service center. We shall not assume any responsibility for problems caused by unauthorized repair or maintenance.
- Make sure that the power has been disconnected before device teardown and repair by professionals.
- Wipe the device gently with a clean cloth and a small quantity of ethanol, if necessary.
- If the equipment is used in a manner not specified by the manufacturer, the protection provided by the device may be impaired.
- Clean the lens with soft and dry cloth or wiping paper to avoid scratching it.

Using Environment

- Make sure the running environment meets the requirement of the device. The operating temperature shall be -30 °C to 55 °C (-22 °F to 131 °F), and the operating humidity shall be from 5% to 95%.
- DO NOT expose the device to high electromagnetic radiation or dusty environments.
- DO NOT aim the lens at the sun or any other bright light.
- Place the device in a dry and well-ventilated environment.
- Avoid equipment installation on vibratory surface or places subject to shock (neglect may cause equipment damage).

Emergency

If smoke, odor, or noise arises from the device, immediately turn off the power, unplug the power cable, and contact the service center.

Laser



When any laser equipment is in use, make sure that the device lens is not exposed to the laser beam, or it may burn out. The laser radiation emitted from the device can cause eye injuries, burning of skin or inflammable substances. Before enabling the laser ranging function, make sure no human or inflammable substances are in front of the laser lens. Do not place the device where minors can

fetch it. The wavelength is 905 nm, the pulse duration is 50 ns, and the max. power output is less than 1.15 mW. According to IEC 60825-1:2014, EN 60825-1:2014+A11:2021, and EN 50689:2021, this laser product is classified as Class 1 laser product.

Limited Warranty

Scan the QR code for the product warranty policy.



Manufacture Address

Room 313, Unit B, Building 2, 399 Danfeng Road, Xixing Subdistrict, Binjiang District, Hangzhou, Zhejiang 310052, China
Hangzhou Microimage Software Co., Ltd.

COMPLIANCE NOTICE: The thermal series products might be subject to export controls in various countries or regions, including without limitation, the United States, European Union, United Kingdom and/or other member countries of the Wassenaar Arrangement. Please consult your professional legal or compliance expert or local government authorities for any necessary export license requirements if you intend to transfer, export, re-export the thermal series products between different countries.

Deutsch

Behördliche Informationen

Diese Bestimmungen gelten nur für Produkte, die das entsprechende Zeichen oder die entsprechenden Informationen tragen.

Erklärung zur EU-Konformität



Dieses Produkt und – gegebenenfalls – das mitgelieferte Zubehör tragen das „CE“-Kennzeichen und entsprechen daher den geltenden harmonisierten europäischen Normen, die in der Richtlinie 2014/30/EU (EMV), der Richtlinie 2014/35/EU (NSR), der Richtlinie 2011/65/EU (RoHS) und der Richtlinie 2014/53/EU (RED) aufgeführt sind.

Hiermit erklärt Hangzhou Microimage Software Co., Ltd., dass dieses Gerät (siehe Etikett) mit der Richtlinie 2014/53/EU übereinstimmt. Der vollständige Text der EU-Konformitätserklärung ist unter der folgenden URL-Adresse einsehbar: <https://www.hikmicrotech.com/en/support/download-center/declaration-of-conformity/>

Frequenzbänder und Leistung (für CE)

Die für das folgende Funkgerät geltenden Frequenzbänder und die nominalen Grenzwerte für die Sendeleistung (gestrahlt und/oder leitungsgeführt) sind wie folgt:
Wi-Fi 2.4 GHz (2.4 bis 2.4835 GHz): 20 dBm;
5 GHz (5.15 bis 5.25 GHz): 23 dBm
Verwenden Sie bei einem Gerät ohne mitgeliefertes Netzteil nur ein Netzteil von einem zugelassenen Hersteller. Detaillierte Angaben zum Strombedarf finden Sie in der Produktspezifikation.
Verwenden Sie bei einem Gerät ohne mitgelieferte Batterien nur Batterien/Akkus von einem zugelassenen Hersteller. Detaillierte Angaben zu den Batterie-/Akku-Anforderungen finden Sie in der Produktspezifikation.



Richtlinie 2012/19/EU (WEEE-Richtlinie): Produkte, die mit diesem Symbol gekennzeichnet sind, dürfen innerhalb der Europäischen Union nicht mit dem Hausmüll entsorgt werden.

Für korrektes Recycling geben Sie dieses Produkt an Ihren örtlichen Fachhändler zurück oder entsorgen Sie es an einer der Sammelstellen. Weitere Informationen finden Sie unter: www.recyclethis.info.



Richtlinie 2006/66/EC und ihre Änderung 2013/56/EU (Batterierichtlinie): Dieses Produkt enthält einen Akku, der innerhalb der Europäischen Union nicht mit dem

Hausmüll entsorgt werden darf. Siehe Produktdokumentation für spezifische Hinweise zu Akkus oder Batterien. Der Akku ist mit diesem Symbol gekennzeichnet, das zusätzlich die Buchstaben Cd für Cadmium, Pb für Blei oder Hg für Quecksilber enthalten kann. Für korrektes Recycling geben Sie die Akkus/Batterien an Ihren örtlichen Fachhändler zurück oder entsorgen Sie sie an einer der Sammelstellen. Weitere Informationen finden Sie unter: www.recyclethis.info.

INFORMATIONEN FÜR PRIVATE HAUSHALTE

1. Getrennte Erfassung von Altgeräten:

Elektro- und Elektronikgeräte, die zu Abfall geworden sind, werden als Altgeräte bezeichnet. Besitzer von Altgeräten haben diese einer vom unsortierten Siedlungsabfall getrennten Erfassung zuzuführen. Altgeräte gehören insbesondere nicht in den Hausmüll, sondern in spezielle Sammel- und Rückgabesysteme.

2. Batterien und Akkus sowie Lampen:

Besitzer von Altgeräten haben Altbatterien und Altakkumulatoren, die nicht vom Altgerät umschlossen sind, die zerstörungsfrei aus dem Altgerät entnommen werden können, im Regelfall vor der Abgabe an einer Erfassungsstelle vom Altgerät zu trennen. Dies gilt nicht, soweit Altgeräte einer Vorbereitung zur Wiederverwendung unter Beteiligung eines öffentlich-rechtlichen Entsorgungsträgers zugeführt werden.

3. Möglichkeiten der Rückgabe von Altgeräten:

Besitzer von Altgeräten aus privaten Haushalten können diese bei den Sammelstellen der öffentlich-rechtlichen Entsorgungsträger oder bei den von Herstellern oder Vertreibern im Sinne des ElektroG eingerichteten Rücknahmestellen unentgeltlich abgeben. Rücknahmepflichtig sind Geschäfte mit einer Verkaufsfläche von mindestens 400 m² für Elektro- und Elektronikgeräte sowie diejenigen Lebensmittelgeschäfte mit einer Gesamtverkaufsfläche von mindestens 800 m², die mehrmals pro Jahr oder dauerhaft Elektro- und Elektronikgeräte anbieten und auf dem Markt bereitstellen. Dies gilt auch bei Vertrieb unter Verwendung von Fernkommunikationsmitteln, wenn die Lager- und Versandflächen für Elektro- und Elektronikgeräte mindestens 400 m² betragen oder die gesamten Lager- und Versandflächen mindestens 800 m² betragen. Vertreter haben die Rücknahme grundsätzlich durch geeignete Rückgabemöglichkeiten in zumutbarer Entfernung zum jeweiligen Endnutzer zu gewährleisten. Die Möglichkeit der unentgeltlichen Rückgabe eines Altgerätes besteht bei rücknahmepflichtigen Vertreibern unter anderem dann, wenn ein neues gleichartiges Gerät, das im Wesentlichen die gleichen Funktionen erfüllt, an einen Endnutzer abgegeben wird.

4. Datenschutz-Hinweis:

Altgeräte enthalten häufig sensible personenbezogene Daten. Dies gilt insbesondere für Geräte der Informations- und Telekommunikationstechnik wie Computer und Smartphones. Bitte beachten Sie in Ihrem eigenen Interesse, dass für die Löschung der Daten auf den zu entsorgenden Altgeräten jeder Endnutzer selbst verantwortlich ist.

5. Bedeutung des Symbols „durchgestrichene Mülltonne“:



Das auf Elektro- und Elektronikgeräten regelmäßig abgebildete Symbol einer durchgestrichenen Mülltonne weist darauf hin, dass das jeweilige Gerät am Ende seiner Lebensdauer getrennt vom unsortierten Siedlungsabfall zu erfassen ist.

Sicherheitshinweis

Diese Anleitungen sollen gewährleisten, dass Sie das Produkt korrekt verwenden, um Gefahren oder Sachschäden zu vermeiden. Bitte lesen Sie alle Sicherheitshinweise sorgfältig durch, bevor Sie das Gerät in Betrieb nehmen.

Gesetze und Vorschriften

Die Verwendung des Produkts muss in strikter Übereinstimmung mit den örtlichen Vorschriften für elektrischen Sicherheit erfolgen.

Transportwesen

- Bewahren Sie das Gerät beim Transport in der ursprünglichen oder einer vergleichbaren Verpackung auf.
- Bewahren Sie das gesamte Verpackungsmaterial nach dem Auspacken für zukünftigen Gebrauch auf. Im Falle eines Fehlers müssen Sie das Gerät in der Originalverpackung an das Werk zurücksenden.
- Beim Transport ohne Originalverpackung kann das Gerät beschädigt werden und wir übernehmen keine Verantwortung.
- Lassen Sie das Produkt nicht fallen und vermeiden Sie heftige Stöße. Halten Sie das Gerät von magnetischen Störungen fern.

Spannungsversorgung

● Wenn im Lieferumfang des Geräts ein Netzteil enthalten ist, verwenden Sie nur das mitgelieferte Netzteil. Wenn kein Netzteil mitgeliefert wird, stellen Sie sicher, dass das Netzteil oder eine andere Stromversorgung den Anforderungen an eine Stromquelle mit begrenzter Leistung entspricht. Die Ausgangsparameter des Netzteils sind auf dem Produktaufkleber angegeben.

● Stellen Sie sicher, dass der Stecker richtig in der Steckdose steckt.

● Verbinden Sie NICHT mehrere Geräte mit einem Netzteil, da es andernfalls durch Überlastung zu einer Überhitzung oder einem Brand kommen kann.

Akku

● Die externe wiederaufladbare Batterie ist vom Typ 18650 und die Batteriegröße sollte 19 mm x 70 mm betragen. Die Nennspannung beträgt 3,6 VDC und die Akkukapazität beträgt 3200 mAh.

● Achten Sie bei langfristiger Lagerung des Akkus darauf, dass er alle sechs Monate vollständig geladen wird, um seine Lebensdauer zu gewährleisten. Andernfalls kann es zu Schäden kommen.

● Die von den Benutzern gekauften Akkus müssen den entsprechenden internationalen Normen über die Sicherheit von Akkus entsprechen (z. B. EN/IEC-Normen).

● Achten Sie darauf, dass die Akkutemperatur beim Aufladen zwischen 0 °C und 45 °C liegt.

● Der integrierte Akku darf nicht demontiert werden. Wenden Sie sich gegebenenfalls zur Reparatur an den Hersteller.

● Stellen Sie sicher, dass sich während des Ladevorgangs im Umkreis von 2 m um das Ladegerät kein brennbares Material befindet.

● Akku mit einer falschen Größe können nicht eingesetzt werden und ein abnormales Abschalten bewirken.

● ACHTUNG: Bei Austausch der Batterie durch einen falschen Typ besteht Explosionsgefahr. Tauschen Sie stets gegen den gleichen oder äquivalenten Typ aus.

● Unsachgemäßer Austausch des Akkus durch einen falschen Typ kann eine Schutzvorrichtung umgehen (z. B. bei einigen Lithium-Batterietypen).

● Batterien nicht durch Verbrennen, in einem heißen Ofen oder Zerkleinern oder Zerschneiden entsorgen. Das kann zu einer Explosion führen.

● Bewahren Sie Batterien nicht in einer Umgebung mit extrem hoher Temperatur auf. Das kann zu einer Explosion oder zum Auslaufen von entflammbarer Flüssigkeit oder Gas führen.

● Setzen Sie Batterien keinem extrem niedrigen Luftdruck aus. Das kann zu einer Explosion oder zum Auslaufen von entflammbarer Flüssigkeit oder Gas führen.

● Entsorgen Sie die verbrauchten Batterien gemäß den Anweisungen.

● Bewahren Sie den Akku NICHT in der Reichweite von Kindern auf.

● Den Akku NICHT verschlucken, es besteht Verätzungsgefahr.

● Dieses Produkt enthält eine Knopfzellenbatterie. Wenn die Knopfzellenbatterie verschluckt wird, kann dies innerhalb von 2 Stunden zu schweren inneren Verätzungen und Tod führen.

● Wenn sich das Batteriefach nicht richtig schließt, stellen Sie den Gebrauch des Produkts ein und halten Sie es von Kindern fern.

● Suchen Sie umgehend ärztliche Hilfe auf, wenn Sie vermuten, dass Batterien verschluckt oder in Körperöffnungen eingeführt wurden.

- Dieses Gerät ist nicht für die Verwendung an Orten geeignet, an denen sich Kinder befinden könnten.
- Lagern Sie das Gerät mit Batterie oder die Batterie allein NICHT in der Nähe von Heiz- oder Feuerquellen. Keinem direkten Sonnenlicht aussetzen.

Wartung

- Falls das Produkt nicht einwandfrei funktionieren sollte, wenden Sie sich an Ihren Händler oder den nächstgelegenen Kundendienst. Wir übernehmen keine Haftung für Probleme, die durch nicht Reparatur- oder Instandhaltungsarbeiten von nicht autorisierten Dritten verursacht werden.
- Vergewissern Sie sich, dass die Stromversorgung unterbrochen wurde, bevor das Gerät von Fachleuten zerlegt und repariert wird.
- Wischen Sie das Gerät bei Bedarf sanft mit einem sauberen Tuch und einer geringen Menge Ethanol ab.
- Wenn das Gerät nicht vom Hersteller vorgegebenem Sinne genutzt wird, kann der durch das Gerät bereitgestellte Schutz beeinträchtigt werden.
- Reinigen Sie das Objektiv mit einem weichen und trockenen Tuch oder Wischpapier, um Kratzer zu vermeiden.

Einsatzumgebung

- Achten Sie darauf, dass die Betriebsumgebung den Anforderungen des Geräts entspricht. Die Betriebstemperatur muss zwischen -30 °C und 55 °C liegen, die Luftfeuchtigkeit muss zwischen 5 % und 95 % betragen.
- Setzen Sie das Gerät KEINER hohen elektromagnetischen Strahlung oder staubigen Umgebungen aus.
- Richten Sie das Objektiv NICHT auf die Sonne oder eine andere helle Lichtquelle.
- Stellen Sie das Gerät an einem kühlen und gut belüfteten Ort auf.
- Vermeiden Sie die Installation des Geräts auf vibrierenden Oberflächen oder an Orten, die Erschütterungen ausgesetzt sind (Nachlässigkeit kann zu Geräteschäden führen).

Notruf

Sollten sich Rauch, Gerüche oder Geräusche in dem Gerät entwickeln, so schalten Sie es unverzüglich aus und ziehen Sie den Netzstecker. Wenden Sie sich dann an den Kundendienst.

Laser



Achten Sie bei Verwendung eines Lasergeräts darauf, dass das Objektiv des Geräts nicht dem Laserstrahl ausgesetzt wird.

Andernfalls könnte es durchbrennen. Die vom Gerät abgegebene Laserstrahlung kann zu Augenverletzungen, Hautverbrunnungen oder der Entzündung brennbarer Substanzen führen. Bevor Sie die Laser-Entfernungsmessung aktivieren, vergewissern Sie sich, dass sich weder Menschen noch brennbare Substanzen vor der Laserlinie befinden. Stellen Sie das Gerät nicht so auf, dass es von Kindern erreicht werden kann. Die Wellenlänge beträgt 905 nm, die Impulsdauer beträgt 50 ns und die maximale Leistung liegt unter 1,15 mW. Dieses Laserprodukt ist gemäß IEC 60825-1:2014, EN 60825-1:2014+A11:2021 und EN 50689:2021 als Laserprodukt der Klasse 1 eingestuft.

ENGESCHRÄNKTE GARANTIE

Scannen Sie den QR-Code, um die Garantiebestimmungen für das Produkt anzuzeigen.



Anschrift des Herstellers

Raum 313, Einheit B, Gebäude 2, 399 Danfeng-Straße, Gemarkung Xixing, Stadtbezirk Binjiang, Hangzhou, Zhejiang 310052, China
Hangzhou Microimage Software Co., Ltd.

RECHTLICHER HINWEIS: Die Produkte der Wärmebildkamera-Serie unterliegen unter Umständen in verschiedenen Ländern oder Regionen Exportkontrollen, wie zum Beispiel in den Vereinigten Staaten, der Europäischen Union, dem Vereinigten Königreich und/oder anderen Mitgliedsländern des Wassenaar-Abkommens. Bitte informieren Sie sich bei Ihrem Rechtsexperten oder bei den örtlichen Behörden über die erforderlichen Exportlizenzen, wenn Sie beabsichtigen, die Produkte der Wärmebildkamera-Serie in verschiedene Länder zu transferieren, zu exportieren oder zu reexportieren.

Français

Réglementation

Ces clauses ne s'appliquent qu'aux produits portant la marque ou l'information correspondante.

Déclaration de conformité UE



Ce produit et, le cas échéant, les accessoires qui l'accompagnent, sont estampillés « CE » et sont donc conformes aux normes européennes harmonisées en vigueur répertoriées sous la Directive 2014/30/UE (EMCD), la Directive 2014/35/UE (LVD), la Directive 2011/65/UE (RoHS) et la Directive 2014/53/UE.

Par la présente, Hangzhou Microimage Software Co., Ltd. déclare que cet appareil (se référer à l'étiquette) est conforme à la directive 2014/53/UE. L'intégralité du texte de la Déclaration UE de conformité est disponible à l'adresse Internet suivante :

<https://www.hikmicrotech.com/en/support/download-center/declaration-of-comformity/>

Bandes de fréquence et puissance (pour la CE)

Les bandes de fréquences et les limites nominales de la puissance d'émission (rayonnée ou conduite) applicables aux équipements radio suivants sont les suivantes :

Wi-Fi 2,4 GHz (2,4 à 2,4835 GHz) : 20 dBm ;

Wi-Fi 5 GHz (5,15 à 5,25 GHz) : 23 dBm

Pour les appareils sans adaptateur d'alimentation offert, utilisez l'adaptateur d'alimentation fourni par un fabricant qualifié. Reportez-vous aux spécifications du produit pour les dispositions nécessaires et détaillées en matière d'alimentation. Pour les appareils sans batterie offerte, utilisez la batterie fournie par un fabricant qualifié. Reportez-vous aux spécifications du produit pour les détails concernant la pile.



Directive 2012/19/UE (directive DEEE) : dans l'Union européenne, les produits portant ce pictogramme ne doivent pas être déposés dans une décharge municipale où le tri des déchets n'est pas pratiqué. Pour un recyclage adéquat, remettez ce produit à votre revendeur lors de l'achat d'un nouvel équipement équivalent, ou déposez-le dans un lieu de collecte prévu à cet effet. Pour de plus amples informations, visitez le site Web : www.recyclethis.info.



Directive 2006/66/CE et son amendement 2013/56/UE (directive sur les batteries) : ce produit renferme une pile qui ne doit pas être déposée dans une décharge municipale où le tri des déchets n'est pas pratiqué, dans l'Union européenne. Pour plus de précisions sur la pile, reportez-vous à sa documentation. La pile porte le pictogramme ci-contre, qui peut inclure la mention Cd (cadmium), Pb (plomb) ou Hg (mercure). Pour la recycler correctement, renvoyez-la à votre revendeur ou déposez-la dans un point de collecte prévu à cet effet. Pour de plus amples informations, visitez le site Web : www.recyclethis.info.

des déchets n'est pas pratiqué, dans l'Union européenne. Pour plus de précisions sur la pile, reportez-vous à sa documentation. La pile porte le pictogramme ci-contre, qui peut inclure la mention Cd (cadmium), Pb (plomb) ou Hg (mercure). Pour la recycler correctement, renvoyez-la à votre revendeur ou déposez-la dans un point de collecte prévu à cet effet. Pour de plus amples informations, visitez le site Web : www.recyclethis.info.

Consignes de sécurité

L'objectif de ces instructions est de garantir que l'utilisateur soit en mesure d'utiliser correctement le produit sans danger ou dommage aux biens. Veuillez lire soigneusement toutes les consignes de sécurité avant d'installer l'appareil.

Lois et réglementations

L'appareil doit être strictement utilisé conformément à la réglementation locale en matière de sécurité électrique.

Transport

- Gardez l'appareil dans son emballage d'origine ou dans un emballage similaire lors de son transport.
- Veuillez conserver l'emballage de l'appareil pour toute utilisation ultérieure. En cas de panne, vous devrez renvoyer l'appareil à l'usine dans son emballage d'origine.
- Le transport de l'appareil sans son emballage d'origine peut l'endommager, et l'entreprise se dégage de toute responsabilité dans ce cas.
- Ne pas faire tomber le produit ou le soumettre à un choc physique. Éloigner l'appareil d'interférences magnétiques.

Alimentation électrique

● Si un adaptateur secteur est fourni dans l'emballage de l'appareil, n'utilisez que l'adaptateur fourni. Si aucun adaptateur secteur n'est fourni, assurez-vous que l'adaptateur secteur ou toute autre source d'alimentation est conforme à la source d'alimentation limitée. Reportez-vous à l'étiquette du produit pour connaître les paramètres de sortie de l'alimentation.

- Vérifiez que la prise est correctement branchée à la prise électrique.
- Pour éviter tout risque de surchauffe ou d'incendie dû à une surcharge, ne reliez PAS plusieurs appareils à un seul adaptateur d'alimentation.

Batterie

- La batterie rechargeable externe est de type 18650 et sa taille doit être de 19 mm x 70 mm. La tension nominale est de 3,6 V CC et la capacité de la batterie est de 3 200 mAh.
- En cas de stockage à long terme de la pile, assurez-vous qu'elle est complètement chargée tous les six mois afin d'en conserver la qualité. Dans le cas contraire, elle pourrait se détériorer.
- Les batteries achetées par les utilisateurs doivent répondre aux normes internationales applicables à la sécurité des batteries (par exemple, les normes EN/IEC).
- Assurez-vous que la température de la pile est comprise entre 0 °C et 45 °C lors de la charge.
- La batterie intégrée ne peut pas être démontée. Veuillez contacter le fabricant pour réparation si nécessaire.

- Pendant la recharge des batteries, vérifiez qu'il n'y a aucun matériau inflammable à moins de 2 m du chargeur.
- Les piles de taille inappropriée ne peuvent pas être installées et peuvent provoquer un arrêt anormal.
- ATTENTION : Il y a un risque d'explosion lorsque la batterie est remplacée par une batterie de type incorrect. Remplacez-les uniquement par une pile/des batteries identiques ou de type équivalent.
- Le remplacement de la pile par une pile du mauvais type peut conduire à l'annulation d'une protection (par exemple, dans le cas de certains types de piles au lithium).
- Ne jetez pas une pile au feu ou dans un four chaud, ni ne broyez mécaniquement ou découpez une pile, car cela pourrait engendrer une explosion.
- Ne laissez pas une batterie dans un environnement ambiant extrêmement chaud, car vous encourez un risque d'explosion ou une fuite de liquide ou de gaz inflammable.
- N'exposez pas une pile à des pressions atmosphériques extrêmement basses, car vous encourez un risque d'explosion ou une fuite de liquide ou de gaz inflammable.
- Éliminez les piles usées conformément aux instructions.
- NE laissez PAS la batterie à portée des enfants.
- N'avez PAS la pile pour éviter les risques de brûlures chimiques.
- Ce produit contient une pile bouton. Si la pile bouton est avalée, celle-ci peut provoquer de graves brûlures internes en seulement 2 heures et entraîner la mort.
- Si le compartiment des piles ne peut pas être complètement fermé, cessez d'utiliser le produit et conservez-le hors de la portée des enfants.
- Si vous pensez que des piles ont été ingérées ou insérées à l'intérieur d'une partie du corps, consultez immédiatement un médecin.

- Cet appareil n'est pas adapté à un usage dans les endroits où des enfants sont susceptibles d'être présents.
- NE placez PAS l'appareil avec la batterie ou la batterie seule à proximité d'une source de chaleur ou de feu. Ne l'exposez pas à la lumière directe du soleil.

Maintenance

- Si le produit ne fonctionne pas correctement, contactez votre revendeur ou le centre de service le plus proche. Nous n'assumerons aucune responsabilité concernant les problèmes causés par une réparation ou une opération de maintenance non autorisée.
- Assurez-vous que l'alimentation électrique a été coupée avant de procéder à l'entretien de l'appareil.
- Essayez délicatement l'appareil à l'aide d'un chiffon propre imbibé d'une petite quantité d'éthanol, si nécessaire.
- Si l'appareil n'est pas utilisé conformément aux indications du fabricant, le dispositif de protection fourni par l'appareil peut être compromis.
- Nettoyez l'objectif à l'aide d'un chiffon doux et sec ou du papier essuie-tout pour éviter de le rayer.

Environnement d'exploitation

- Assurez-vous que l'environnement d'exploitation répond aux exigences de l'appareil. La température de fonctionnement doit être comprise entre -30 °C et 55 °C et l'humidité de fonctionnement entre 5 % et 95 %.
- N'exposez PAS l'appareil à de puissants rayonnements électromagnétiques ou à des environnements poussiéreux.
- N'orientez PAS l'objectif vers le soleil ou toute autre source de lumière vive.
- Placez l'appareil dans un endroit sec et bien aéré.
- Évitez d'installer l'appareil sur une surface vibrante ou dans des lieux sujets aux chocs (vous risqueriez d'endommager l'appareil).

Urgence

Si de la fumée, des odeurs ou du bruit s'échappent de l'appareil, mettez immédiatement l'appareil hors tension et débranchez le câble d'alimentation, puis contactez un centre de réparation.

Laser



Pendant l'utilisation de tout équipement générant un laser, veillez à ce que l'objectif de l'appareil ne soit pas exposé au

faisceau laser, car il pourrait brûler. Le rayonnement laser émis par l'appareil peut provoquer des blessures aux yeux, des brûlures de la peau ou générer des substances inflammables. Avant d'activer la fonction de télémétrie laser, assurez-vous qu'aucune personne ni aucune substance inflammable ne se trouvent devant l'objectif du laser. Ne placez pas l'appareil à un endroit où des personnes mineures peuvent y accéder. La longueur d'onde est de 905 nm, la durée d'impulsion est de 50 ns et la puissance de sortie maximale est inférieure à 1,15 mW. Selon les normes IEC 60825-1:2014, EN 60825-1:2014+A11:2021, ce produit laser est classé comme un produit laser de classe 1.

GARANTIE LIMITÉE

Scannez le code QR pour prendre connaissance de la politique de garantie du produit.



Adresse de fabrication

Logement 313, Unité B, Bâtiment 2, 399 Danfeng Road, Sous-district de Xixing, District de Binjiang, Hangzhou, Zhejiang 3110052, Chine
Hangzhou Microimage Software Co., Ltd.

AVIS DE CONFORMITÉ : il est possible que les produits de la série thermique soient soumis à des contrôles d'exportation dans divers pays ou diverses régions, ce qui inclut, sans s'y limiter, les États-Unis, l'Union européenne, le Royaume-Uni ou d'autres pays membres

de l'Arrangement de Wassenaar. Veuillez consulter votre expert professionnel en questions juridiques ou en conformité ou les autorités de votre gouvernement local pour toute exigence de permis d'exportation si vous prévoyez de transférer, d'exporter ou de réexporter des produits de la série thermique entre différents pays.

Español

Información normativa

Estas cláusulas solo se aplican a los productos que lleven la marca o la información correspondiente.

Declaración de cumplimiento de la UE



Este producto, así como los accesorios suministrados (si procede), llevan la marca «CE» y, por lo tanto, cumplen con las normativas europeas armonizadas aplicables que se enumeran en la Directiva 2014/30/UE (CEM), la Directiva 2014/35/UE (baja tensión), la Directiva 2011/65/UE (RoHS) y la Directiva 2014/53/UE. Por la presente, Hangzhou Microimage Software Co., Ltd. declara que este dispositivo (consulte la etiqueta) cumple con la Directiva 2014/53/UE. El texto completo de la declaración UE de conformidad está disponible en la siguiente dirección de internet:

<https://www.hikmicrotech.com/en/support/download-center/declaration-of-conformity/>

Bandas de frecuencia y potencia (para la CE)

Las bandas de frecuencia y los límites de potencia de transmisión (radiada y/o conducida) aplicables a los siguientes equipos de radio son:

Wi-Fi a 2,4 GHz (2,4 GHz a 2,4835 GHz): 20 dBm;
5 GHz (5,15 GHz - 5,25 GHz): 23 dBm

En el caso de los dispositivos suministrados sin adaptador de corriente, utilice un adaptador de corriente de un fabricante cualificado. Consulte las especificaciones técnicas del producto para conocer los requisitos eléctricos detallados.

En el caso de los dispositivos suministrados sin batería, utilice una batería de un fabricante cualificado. Consulte las especificaciones técnicas del producto para conocer los requisitos detallados de la batería.



Directiva 2012/19/UE (directiva RAEE): En la Unión Europea, los productos marcados con este símbolo no pueden ser desechados en el sistema de basura municipal sin recogida

selectiva. Para un reciclaje adecuado, entregue este producto en el lugar de compra del equipo nuevo equivalente o deshágase de él en el punto de recogida designado a tal efecto. Para más información visite: www.recyclethis.info.



Directiva 2006/66/CE y su enmienda 2013/56/UE (directiva sobre baterías): Este producto lleva una batería que no puede ser desechada en el sistema municipal de basuras sin recogida

selectiva dentro de la Unión Europea. Consulte la documentación del producto para ver la información específica de la batería. La batería lleva marcado este símbolo, que incluye unas letras indicando si contiene cadmio (Cd), plomo (Pb), o mercurio (Hg). Para un reciclaje adecuado, entregue la batería a su vendedor o llévela al punto de recogida de basuras designado a tal efecto. Para más información visite: www.recyclethis.info.

Instrucciones de seguridad

Estas instrucciones están destinadas a garantizar que el usuario pueda utilizar el producto correctamente para evitar peligros o pérdidas materiales. Lea detenidamente toda la información de seguridad antes de usar el dispositivo.

Leyes y normativas

El uso del producto ha de cumplir estrictamente con las normas de seguridad eléctrica locales.

Transporte

- Guarde el dispositivo en su paquete original o en uno similar cuando lo transporte.
- Guarde el embalaje para uso futuro. En el caso de que ocurra algún fallo, deberá devolver el dispositivo a la fábrica con el envoltorio original.

● En caso de transporte sin el envoltorio original podría resultar en daños en el dispositivo y la empresa no se hará responsable.

● No deje caer el producto ni lo someta a impactos físicos. Mantenga el dispositivo alejado de interferencias magnéticas.

Fuente de alimentación

● Si el paquete del dispositivo incluye un adaptador de corriente, utilice únicamente el adaptador suministrado. Si no se suministra un adaptador de corriente, asegúrese de que el adaptador de corriente u otra fuente de alimentación que utilice cumple con el límite de la fuente de alimentación. Consulte la etiqueta del producto para conocer los parámetros de salida de la fuente de alimentación.

● Asegúrese de que el enchufe esté correctamente conectado a la toma de corriente.

● NO conecte múltiples dispositivos a un mismo adaptador de corriente, para evitar el sobrecalentamiento y los riesgos de incendio por sobrecarga.

Batería

● El tipo de pila recargable externa es 18650, y el tamaño de la pila debe ser de 19 mm x 70 mm. La tensión nominal es de 3,6 VCC y la capacidad de la pila es de 3200 mAh.

● Para almacenar la batería durante un periodo prolongado, compruebe que esté completamente cargada cada medio año para garantizar la calidad de la misma. De lo contrario, podrían ocurrir daños.

● Las baterías que compren los usuarios deben cumplir con las normas internacionales relevantes sobre seguridad de las baterías (por ejemplo, normas EN/IEC).

● Asegúrese de que durante la carga, la temperatura de la batería está entre 0 °C y 45 °C.

● La batería integrada no puede ser desmontada. Póngase en contacto con el fabricante para solicitar las reparaciones necesarias.

● Confirme que no haya material inflamable a menos de 2 m del cargador durante la carga.

● No se deben instalar pilas recargables de un tamaño incorrecto, ya que puede causar un apagado anormal.

● PRECAUCIÓN: Riesgo de explosión si se reemplaza la batería por otra de tipo incorrecto. Cámbiela únicamente por otra del mismo tipo o equivalente.

● Una sustitución inadecuada de la batería por otra de tipo incorrecto podría inhabilitar alguna medida de protección (por ejemplo, en el caso de algunas baterías de litio).

● No arroje la batería al fuego ni la meta en un horno caliente, ni intente aplastar o cortar mecánicamente la batería, ya que podría explotar.

● No deje la batería en lugares con temperaturas extremadamente altas, ya que podría explotar o tener fugas de líquido electrolítico o gas inflamable.

● No permita que la batería quede expuesta a una presión de aire extremadamente baja, ya que podría explotar o tener fugas de líquido electrolítico o gas inflamable.

● Deshágase de las baterías usadas conforme a las instrucciones.

● NO deje la batería al alcance de los niños.

● NO se trague la batería para evitar quemaduras químicas.

● Este producto incorpora una pila de botón. Si se traga la pila de botón, podría sufrir quemaduras internas de importancia en solo 2 horas que podrían ocasionarle la muerte.

● Si el compartimento de la batería no cierra debidamente, deje de usar el producto y manténgalo fuera del alcance de los niños.

● Si sospecha que una batería ha sido tragada o introducida en alguna parte del cuerpo, busque atención médica de inmediato.

● Este aparato no es adecuado para su uso en lugares donde pueda haber niños.

● NO coloque el dispositivo con la batería ni la batería sola cerca de fuentes de calor o de fuego. Evite la luz directa del sol.

Mantenimiento

● Si el producto no funciona correctamente, por favor, póngase en contacto con su distribuidor o con el centro de servicio técnico más próximo. No nos haremos responsables de los problemas derivados de una reparación o mantenimiento no autorizados.

● Asegúrese de que se ha desconectado la alimentación antes de desmontar el dispositivo y de su reparación por parte de profesionales.

● Limpie suavemente el dispositivo con una gamuza limpia con una pequeña cantidad de etanol, si fuese necesario.

● Si se utiliza el equipo de una manera no especificada por el fabricante, la protección del dispositivo podría verse mermada.

● Limpie las lentes con un paño suave y seco o papel para limpiar cristales para evitar arañazos.

Entorno de uso

● Compruebe que el entorno de uso se adapte a los requisitos del dispositivo. La temperatura de funcionamiento estará entre los -30 °C y los 55 °C, con una humedad relativa entre el 5 y el 95%.

● NO exponga el dispositivo a radiaciones electromagnéticas o entornos polvorientos.

● NO oriente la lente hacia el sol ni a otras luces brillantes.

● Coloque el dispositivo en un entorno seco y con buena ventilación.

● Evite instalar el equipo sobre superficies sometidas a vibraciones o en lugares donde pueda sufrir golpes (la negligencia puede ocasionar daños en el equipo).

Emergencia

Si hay presencia de humo, olores o ruidos procedentes del dispositivo, apague la alimentación inmediatamente, desenchufe el cable de alimentación y contacte con el servicio técnico.

Láser



Cuando utilice equipos láser, asegúrese de que el objetivo del dispositivo no quede expuesto al rayo láser ya que podría quemarse.

La radiación láser emitida por el dispositivo puede causar lesiones oculares, quemaduras cutáneas o inflamar sustancias. Antes de activar la función de registro láser, compruebe que no haya personas ni sustancias inflamables frente al objetivo láser. No coloque el dispositivo al alcance de menores. La longitud de onda es 905 nm, la duración del pulso es 50 ns y la potencia máxima de salida es inferior a 1,15 mW. Según las normas IEC 60825-1:2014, EN 60825-1:2014+A11:2021 y EN 50689:2021, este producto láser está clasificado como producto láser de Clase 1.

Garantía limitada

Escanee el código QR para consultar la política de garantía del producto.



Dirección de fabricación

Habitación 313, Unidad B, Edificio 2, Carretera de Danfeng 399, Subdistrito de Xixing, Distrito de Binjiang, Hangzhou, Zhejiang 310052, China
Hangzhou Microimage Software Co., Ltd.

AVISOS DE CONFORMIDAD: Los productos de las series térmicas podrían estar sujetos a controles de exportación en algunos países o regiones; entre ellos, por ejemplo, los Estados Unidos, la Unión Europea, el Reino Unido y/o otros países miembros del Arreglo de Wassenaar. Consulte con algún experto en cumplimiento normativo y legal o con las autoridades gubernamentales locales para cumplir con los requisitos de licencia de exportación necesarios si desea transferir, exportar o reexportar los productos de las series térmicas entre distintos países.

Português

Informações sobre as normas reguladoras

As presentes cláusulas aplicam-se apenas aos produtos que apresentam a marcação ou informação correspondentes.

Declaração de conformidade da UE



Este produto e, se aplicável, os acessórios fornecidos também têm a marcação "CE" e estão em conformidade com as normas europeias harmonizadas aplicáveis enumeradas na Diretiva 2014/30/UE (EMCD), Diretiva 2014/35/UE (LVD) e Diretiva 2011/65/UE (RoHS), Diretiva 2014/53/UE.

Pelo presente documento, a Hangzhou Microimage Software Co., Ltd. declara que este dispositivo (consultar rótulo) se encontra em conformidade com a Diretiva 2014/53/UE.

O texto integral da declaração de conformidade UE está disponível na seguinte página de internet: <https://www.hikmicrotech.com/en/support/download-center/declaration-of-conformity/>

Bandas de frequência e potência (para CE)

As bandas de frequência e os limites nominais da potência de transmissão (radiada e/ou conduzida) aplicáveis ao equipamento de rádio aboado são os seguintes:

Wi-Fi 2.4 GHz (2.4 GHz a 2.4835 GHz): 20 dBm; 5 GHz (5.15 GHz a 5.25 GHz): 23 dBm

Para dispositivos sem adaptador de alimentação incluído, utilize um adaptador de alimentação fornecido por um fabricante qualificado. Para informações detalhadas sobre os requisitos relativos à alimentação, consulte as especificações do produto.

Para dispositivos sem bateria incluída, utilize uma bateria fornecida por um fabricante qualificado. Para informações detalhadas sobre os requisitos relacionados com a bateria, consulte as especificações do produto.

Diretiva 2012/19/UE (Diretiva REEE): Os produtos com este símbolo não podem ser eliminados como resíduos urbanos indiferenciados na União Europeia. Para uma reciclagem

adequada, devolva este produto ao seu fornecedor local quando adquirir um novo equipamento equivalente ou elimine-o através dos pontos de recolha adequados. Para mais informações, consulte: www.recyclethis.info.

Diretiva 2006/66/CE e respetiva alteração 2013/56/UE (diretiva relativa às pilhas e baterias): Este produto contém uma bateria que não pode ser eliminada como resíduo urbano

indiferenciado na União Europeia. Consulte a documentação do produto para obter informações específicas acerca da bateria. A bateria está marcada com este símbolo, que poderá incluir inscrições para indicar a presença de cádmio (Cd), chumbo (Pb), ou mercúrio (Hg). Para reciclar o produto de forma adequada, devolva a bateria ao seu fornecedor ou coloque-a num ponto de recolha apropriado. Para mais informações, consulte: www.recyclethis.info.

Instruções de segurança

Estas instruções destinam-se a garantir que o utilizador possa utilizar o produto corretamente para evitar perigos ou perdas materiais. Antes da utilização, leia atentamente todas as informações relacionadas com a segurança.

Legislação e regulamentos

A utilização do produto deve estar em total conformidade com as normas locais de manuseamento de aparelhos elétricos.

Transporte

● Mantenha o dispositivo na embalagem original ou similar, quando o transportar.
● Depois da abertura da embalagem do produto, guarde todos invólucros, para uso posterior. Em caso de qualquer avaria, deve devolver o dispositivo à fábrica com o invólucro original.
● O transporte sem o invólucro original pode resultar em danos no dispositivo, sendo que a empresa não assumirá quaisquer responsabilidades.

● Não deixe o produto cair, nem o sujeite a impactos físicos. Mantenha o dispositivo longe de interferências magnéticas.

Alimentação elétrica

- Se a embalagem do dispositivo incluir um adaptador de alimentação, utilize apenas o adaptador fornecido. Se não for fornecido um adaptador, certifique-se de que o adaptador de alimentação ou qualquer outra fonte de alimentação está em conformidade com a Fonte de Alimentação Limitada. Consulte a etiqueta do produto para obter os parâmetros nominais da fonte de alimentação.

- Certifique-se de que a ficha está devidamente ligada à tomada.

- NÃO ligue vários dispositivos a um adaptador de energia, para evitar o superaquecimento de riscos de incêndio provocados por sobrecarga.

Bateria

- O tipo de bateria recarregável externa é 18650, e o tamanho da bateria deve ser de 19 mm x 70 mm. A tensão nominal é de 3,6 V CC e a capacidade da bateria é de 3200 mAh.

- Em caso de armazenamento prolongado da bateria, certifique-se de que esta é totalmente carregada de 6 em 6 meses, garantindo, assim, a sua qualidade. Caso contrário, poderão ocorrer danos.

- As baterias compradas por utilizadores têm de estar em conformidade com as normas internacionais relevantes sobre segurança de baterias (por exemplo, normas EN/IEC).

- Certifique-se de que a temperatura da bateria está entre 0 °C e 45 °C durante o carregamento.

- A bateria integrada não pode ser desmontada.

- Contacte o fabricante caso necessite de uma reparação.

- Certifique-se de que não existe material inflamável no raio de dois metros do carregador enquanto o carregamento é efetuado.

- Não é possível instalar baterias de tamanho inadequado, uma vez que poderão causar a desativação anormal.

- **ADVERTÊNCIA:** Existe risco de explosão se a bateria for substituída por outra de tipo incorreto. Substitua apenas por uma bateria do mesmo tipo ou de tipo equivalente.

- A substituição incorreta da bateria por outra de tipo incorreto pode destruir uma proteção (por exemplo, no caso de alguns tipos de bateria de lítio).

- Não proceda à eliminação da bateria numa fogueira ou forno quente, ou mediante esmagamento ou corte mecânico da mesma pois tal pode resultar numa explosão.

- Não deixe a bateria num ambiente com temperaturas extremamente elevadas pois tal pode resultar numa explosão ou na fuga de líquido inflamável ou gás.

- Não sujeite a bateria a pressão de ar extremamente baixa pois tal poderá resultar numa explosão de líquido inflamável ou gás.

- Elimine pilhas/baterias usadas de acordo com as instruções.

- NÃO coloque a bateria ao alcance das crianças.

- NÃO engula a bateria para evitar queimaduras químicas.

- Este produto contém uma pilha celular tipo botão. Se a pilha celular tipo botão for engolida, pode causar queimaduras internas graves em apenas 2 horas e pode provocar a morte.

- Se o compartimento da pilha não fechar de forma segura, pare a utilização do produto e mantenha-o longe do alcance das crianças.

- Se acredita ter ingerido ou colocado uma pilha no interior do organismo, consulte um médico de imediato.

- Este dispositivo não é adequado para utilização em locais onde a presença de crianças seja provável.

- NÃO coloque o dispositivo com a bateria ou a própria bateria perto de uma fonte de calor ou do fogo. Evite a luz solar direta.

Manutenção

- Se o produto não funcionar corretamente, contacte o seu fornecedor ou o seu centro de assistência mais próximo. Não assumimos qualquer responsabilidade por problemas causados por reparações ou manutenções não autorizadas.

- Certifique-se de que a alimentação foi desligada antes da desmontagem e reparação do dispositivo por profissionais.

- Limpe o dispositivo suavemente com um pano limpo e uma pequena quantidade de etanol, se necessário.

- Se o equipamento for utilizado de uma forma não especificada pelo fabricante, a proteção providenciada pelo dispositivo poderá ser afetada.

- Limpe a lente com um pano macio ou toalhete de papel para evitar riscá-la.

Ambiente da utilização

- Certifique-se de que o ambiente de funcionamento do dispositivo cumpre os requisitos do mesmo. A temperatura de funcionamento deverá situar-se entre - 30 °C e 55 °C e a humidade de funcionamento entre 5% e 95%.

- NÃO exponha o dispositivo a radiação eletromagnética elevada nem a ambientes com pó.

- NÃO direcione a lente para o sol nem para qualquer outra luz brilhante.

- Coloque o dispositivo num ambiente seco e bem ventilado.

- Evite a instalação do equipamento em superfícies vibratórias ou locais sujeitos a choques (a negligência pode causar danos ao equipamento).

Emergência

Caso o dispositivo emita fumo, odores ou ruídos, desligue a alimentação elétrica de imediato, retire o cabo de alimentação da tomada e contacte o centro de assistência.

Laser



Quando estiver a utilizar qualquer equipamento a laser, verifique se a lente do dispositivo não se encontra exposta ao feixe de laser,

caso contrário pode queimar. A radiação laser emitida pelo dispositivo pode provocar lesões oculares, queimaduras na pele ou a combustão de substâncias inflamáveis. Antes de ativar a função de alcance do laser, assegure-se de que não existem pessoas ou substâncias inflamáveis diante da luz laser. Não coloque o dispositivo num local ao alcance de menores de idade. O comprimento de onda é de 905 nm, a duração do impulso é de 50 ns e a potência máxima de saída é inferior a 1,15 mW. De acordo com as normas IEC 60825-1:2014, EN 60825-1:2014+A11:2021 e EN 50689:2021, este produto laser está classificado como produto laser de Classe 1.

GARANTIA LIMITADA

Leia o código QR da política de garantia do produto.



Endereço do fabricante

Sala 313, Unidade B, Edifício 2, Rua Danfeng 399, Subdistrito Xixing, Distrito Binjiang, Hangzhou, Zhejiang 310052, China
Hangzhou Microimage Software Co., Ltd.

AVISO DE CONFORMIDADE: Os produtos da série térmica poderão estar sujeitos a controlos de exportação em vários países ou regiões, incluindo sem limite, os Estados Unidos da América, a União Europeia, o Reino Unido e/ou outros países-membro do Acordo de Wassenaar. Consulte o seu especialista em legislação ou em conformidade ou as autoridades locais para saber os requisitos de licença de exportação necessários se pretender transferir, exportar, voltar a exportar os produtos da série térmica entre países diferentes.

Informazioni sulle norme

Italiano

Queste clausole si applicano solo ai prodotti recanti il marchio o le informazioni corrispondenti.

Dichiarazione di conformità UE



Questo prodotto e gli eventuali accessori in dotazione sono contrassegnati con il marchio "CE", quindi sono conformi alle

norme europee armonizzate vigenti di cui alle direttive 2014/30/UE (CEM), 2014/35/UE (direttiva Bassa Tensione) e 2011/65/UE (RoHS) e Direttiva 2014/53/UE.

Con la presente, Hangzhou Microimage Software Co., Ltd. dichiara che il dispositivo (fare riferimento all'etichetta) è conforme alla direttiva 2014/53/UE. Il testo completo della Dichiarazione di conformità della UE è disponibile alla seguente pagina Internet: <https://www.hikmicrotech.com/en/support/download-center/declaration-of-conformity/>

Bande di frequenza e potenza (per CE)

I limiti nominali delle bande di frequenza e della potenza di trasmissione (irradiata e/o condotta) applicabili alla seguente apparecchiatura radio sono: Wi-Fi 2.4 GHz (da 2,4 a 2,4835 GHz): 20 dBm; 5 GHz (da 5,15 a 5,25 GHz): 23 dBm

Per dispositivi senza alimentatore in dotazione, usare alimentatori forniti da un produttore qualificato. Fare riferimento alle specifiche del prodotto per i requisiti di alimentazione dettagliati. Per i dispositivi senza batteria in dotazione, utilizzare una batteria fornita da un produttore qualificato. Fare riferimento alle specifiche del prodotto per i requisiti di batteria dettagliati.



Direttiva 2012/19/UE (RAEE): i prodotti contrassegnati con il presente simbolo non possono essere smaltiti come rifiuti domestici indifferenziati nell'Unione europea. Per lo

smaltimento corretto, restituire il prodotto al rivenditore in occasione dell'acquisto di un nuovo dispositivo o smaltirlo nei punti di raccolta autorizzati. Ulteriori informazioni sono disponibili sul sito: www.recyclethis.info.



Direttiva 2006/66/CE, modificata dalla direttiva 2013/56/UE (direttiva batterie): questo prodotto contiene una batteria e non è possibile smaltirlo con i rifiuti domestici indifferenziati nell'Unione europea. Consultare la documentazione del prodotto per le informazioni specifiche sulla

batteria. La batteria è contrassegnata con il presente simbolo, che potrebbe includere le sigle di cadmio (Cd), piombo (Pb) o mercurio (Hg). Per lo smaltimento corretto, restituire la batteria al rivenditore locale o smaltirla nei punti di raccolta autorizzati. Ulteriori informazioni sono disponibili sul sito: www.recyclethis.info.

Istruzioni per la sicurezza

Le presenti istruzioni hanno lo scopo di garantire che il prodotto venga utilizzato in modo corretto, evitando situazioni di pericolo o danni materiali. Leggere accuratamente le informazioni di sicurezza prima dell'uso.

Leggi e regolamenti

Il prodotto deve essere utilizzato rispettando rigorosamente le norme locali in materia di sicurezza elettrica.

Trasporto

- Per trasportare il dispositivo, riporlo nella confezione originale o in una analoga.
- Dopo aver disimballato il prodotto, conservare tutto il materiale di imballaggio per riutilizzarlo in futuro. In caso di guasti, sarà necessario inviare il dispositivo al produttore nell'imballaggio originale.
- Il trasporto senza l'imballaggio originale può causare danni al dispositivo; in tal caso il produttore declina ogni responsabilità.

- Non lasciar cadere il prodotto e non sottoporlo a impatti. Tenere il dispositivo lontano dalle interferenze magnetiche.

Alimentazione

- Utilizzare solo l'alimentatore in dotazione, se è incluso nella confezione del dispositivo. Se l'alimentatore non fornito è in dotazione, utilizzare un modello conforme alle norme sulle fonti di alimentazione limitate. Consultare l'etichetta del prodotto per i parametri di uscita dell'unità di alimentazione.
- Verificare che la spina sia correttamente inserita nella presa di corrente.

- NON collegare più dispositivi allo stesso alimentatore per evitare rischi di surriscaldamento o di incendio da sovraccarico.

Batteria

- Le caratteristiche della batteria ricaricabile esterna sono: modello 18650; dimensioni di 19 x 70 mm; tensione nominale pari a 3,6 V CC; capacità di 3200 mAh.

- Se la batteria rimane inutilizzata per lunghi periodi, caricarla completamente ogni sei mesi per garantire una lunga durata. In caso contrario potrebbe subire danni.

- Le batterie acquistate dagli utenti devono essere conformi alle relative norme internazionali in materia di sicurezza delle batterie (p. es. norme EN/IEC).

- Assicurarsi che la temperatura della batteria sia compresa tra 0 °C e 45 °C durante la ricarica.

- La batteria integrata non può essere smontata. Per eventuali riparazioni, rivolgersi al produttore.

- Verificare che durante la ricarica non ci siano materiali infiammabili nel raggio di 2 metri dal caricabatterie.

- Le batterie di dimensioni errate non possono essere

- installate e potrebbero causare spegnimenti anomali.

- **ATTENZIONE:** Rischio di esplosione se la batteria viene sostituita con una di tipologia non corretta.

- Sostituire la batteria solo con una dello stesso tipo o di tipo equivalente.

- La sostituzione della batteria con una di tipo non idoneo può impedire il corretto funzionamento dei sistemi di sicurezza (ad esempio con alcuni tipi di

- batterie al litio).
- Non gettare le batterie nel fuoco o in un forno caldo ed evitare di schiacciarle o tagliarle, per prevenire il rischio di esplosioni.

- Non lasciare le batterie in ambienti con temperature estremamente alte, perché potrebbero esplodere o perdere liquidi o gas infiammabili.

- Le batterie sottoposte a una pressione atmosferica estremamente bassa possono esplodere o perdere liquidi o gas infiammabili.

- Smaltire le batterie usate seguendo le istruzioni.
- Tenere la batteria fuori dalla portata dei bambini.

- NON ingoiare la batteria per evitare ustioni chimiche.

- Questo prodotto contiene una batteria a bottone. Se ingerita, questo tipo di batteria può causare gravi ustioni

- interne in sole 2 ore e portare anche alla morte.

- Se il vano batteria non si chiude bene, interrompere l'uso del prodotto e tenerlo lontano dai bambini.

- Se si pensa che una batteria possa essere stata ingerita o possa essere penetrata in qualsiasi parte del

- corpo, rivolgersi immediatamente a un medico.

- Non utilizzare il dispositivo in luoghi in cui possono essere presenti bambini.

- NON collocare il dispositivo con la batteria o la sola

- batteria vicino a fonti di calore o fuoco. Evitare la luce

- diretta del sole.

- Se il prodotto non funziona correttamente, rivolgersi al

- rivenditore o al centro di assistenza più vicino.

- Decliniamo qualsiasi responsabilità in relazione a

- problemi causati da interventi di riparazione o

- manutenzione non autorizzati.

- Assicurarsi che l'alimentazione sia stata scollegata

- prima di far smontare e riparare il dispositivo da

- professionisti.

- Se necessario, pulire delicatamente il dispositivo con

- un panno pulito imbevuto di una piccola quantità di

- alcol etilico.

- Se il dispositivo viene utilizzato in un modo non

- approvato dal produttore la garanzia potrebbe essere

- annullata.

- Pulire l'obiettivo con un panno morbido e asciutto o

- con carta per ottiche, per evitare di graffiarlo.

- **Ambiente di utilizzo**

- Verificare che l'ambiente di utilizzo sia conforme ai

- requisiti del dispositivo. La temperatura operativa deve

- essere compresa tra -30 °C e 55 °C, l'umidità relativa

- deve essere compresa tra il 5% e il 95%.

- NON esporre il dispositivo a radiazioni

- elettromagnetiche intense o ad ambienti polverosi.

- NON orientare l'obiettivo verso il sole o altre luci

- intense.

- Collocare il dispositivo in un ambiente asciutto e ben

- ventilato.

- Non installare il dispositivo su superfici soggette a

- vibrazioni o in luoghi soggetti a impatti, altrimenti può

- subire danni.

- **Emergenza**

Se il dispositivo emette fumo, odori o rumori, spegnerlo immediatamente e scollegare il cavo di alimentazione, quindi rivolgersi a un centro di assistenza.

Laser



Quando si utilizzano apparecchiature laser, non esporre l'obiettivo del dispositivo al raggio laser, che potrebbe bruciarlo. La radiazione laser emessa dal dispositivo può causare lesioni agli occhi, ustioni alla pelle o combustione di sostanze infiammabili. Prima di attivare la funzione di telemetria laser, verificare che non ci siano persone o sostanze infiammabili davanti all'obiettivo laser. Tenere il dispositivo lontano dalla portata dei bambini. La lunghezza d'onda è di 905 nm, la durata dell'impulso è di 50 ns e la potenza di uscita massima è inferiore a 1,15 mW. In conformità con gli standard IEC 60825-1:2014, EN 60825-1:2014+A11:2021 ed EN 50689:2021, questo dispositivo è classificato come un prodotto laser di classe 1.

Garanzia limitata

Scansionare il codice QR per conoscere le condizioni di garanzia del prodotto.



Indirizzo del produttore

Stanza 313, unità B, edificio 2, via Danfeng 399, subdistretto Xixing, distretto Binjiang, Hangzhou, Zhejiang, 310052, Cina
Hangzhou Microimage Software Co., Ltd.

AVVISO SULLA CONFORMITÀ: i prodotti termografici potrebbero essere soggetti a controlli sulle esportazioni in vari Paesi o regioni, tra cui Stati Uniti, Unione europea, Regno Unito e/o altri Paesi membri dell'accordo di Wassenaar. Consultare un legale o un esperto di conformità o le autorità governative locali per eventuali requisiti di licenza di esportazione necessari se si intende trasferire, esportare, riesportare i prodotti termografici tra diversi Paesi.

Čeština

Zákonné informace

Tyto části se vztahují pouze k výrobkům nesoucím odpovídajícím označením nebo informacím.

Prohlášení o shodě EU



Tento výrobek, a případně i dodané příslušenství, jsou označeny štítkem „CE“, což znamená, že vyhovují příslušným harmonizovaným evropským normám uvedeným ve směrnici 2014/30/EU (EMCD), směrnici 2014/35/EU (LVD), směrnici 2011/65/EU (RoHS) a směrnici 2014/53/EU.

Společnost Hangzhou Microimage Software Co., Ltd. tímto prohlašuje, že toto zařízení (viz štítek) je v souladu se směrnici 2014/53/EU. Plně znění EU prohlášení o shodě je k dispozici na následující internetové adrese:

[https://www.hikmicrotech.com/en/support/download-center/declaration-of-conformity/](https://www.hikmicrotech.com/en/support/download-center/declaration-of-conformity)

Frekvenční pásma a výkon (pro CE)

Frekvenční pásma a jmenovitá limity výsílacího výkonu (vyzařovaného nebo vedeného) platné pro následující rádiová zařízení jsou tato:
Wi-Fi 2,4 GHz (2,4 GHz až 2,4835 GHz): 20 dBm;
5 GHz (5,15 GHz až 5,25 GHz): 23 dBm

U zařízení bez dodaného napájecího adaptéru použijte napájecí adaptér dodaný kvalifikovaným výrobcem. Podrobné požadavky na napájení naleznete ve specifikaci výrobku.

U zařízení bez dodané baterie použijte baterii dodanou kvalifikovaným výrobcem. Podrobné

požadavky na baterii naleznete ve specifikaci výrobku.



Směrnice 2012/19/EU (směrnice WEEE): Výrobek označený tímto symbolem nelze v Evropské unii likvidovat společně s netříděným domovním odpadem. Při zakoupení nového ekvivalentního výrobku tento výrobek řádně zrecykluje vrácením svému místnímu dodavateli, nebo jej zlikvidujte odevzdáním v určených sběrných místech. Další informace naleznete na adrese: www.recyclethru.info.



Směrnice 2006/66/ES a její úprava 2013/56/EU (směrnice o bateriích): Tento výrobek obsahuje baterii, kterou nelze v Evropské unii likvidovat společně s netříděným domovním odpadem. Konkrétní informace o baterii naleznete v dokumentaci výrobku. Baterie je označena tímto symbolem, který může obsahovat písmena značící kadmium (Cd), olovo (Pb) nebo rtuť (Hg). Za účelem řádné recyklace baterie odevzdejte svému dodavateli nebo na určené sběrné místo. Další informace naleznete na adrese: www.recyclethru.info.

Bezpečnostní pokyny

Účelem těchto pokynů je zajistit, aby uživatel mohl výrobek správně používat a zabránilo se nebezpečí nebo újmě na majetku. Před použitím si pečlivě přečtěte všechny bezpečnostní pokyny.

Zákony a předpisy

Používání výrobku musí být přísně v souladu s místními bezpečnostními předpisy pro elektrická zařízení.

Převrava

- Při přepravě uchovávejte zařízení v původním nebo jemu podobném balení.
- Po vybalení uchovávejte veškeré obaly pro budoucí použití. V případě jakékoliv poruchy je třeba vrátit zařízení v původním obalu.
- Přeprava bez původního obalu může vést k poškození zařízení, za které společnost neponese odpovědnost.
- Produkt nevystavujte fyzickým nárazům a zabraňte jeho spadnutí. Udržujte zařízení mimo dosah magnetického rušení.

Napájení

- Pokud je v balení zařízení dodán napájecí adaptér, používejte pouze dodaný adaptér. Pokud není napájecí adaptér dodán, zajistěte, aby napájecí adaptér nebo jiný napájecí zdroj vyhovovaly požadavkům na omezený zdroj napájení. Parametry výstupu napájení viz štítek výrobku.

- Zkontrolujte, zda je zástrčka řádně zapojena do napájecí zásuvky.
- K jednomu napájecímu adaptéru NEPŘIPOJUJTE více zařízení, abyste zabránili přehřátí nebo nebezpečí požáru v důsledku přetížení.

Baterie

- Typ externího dobíjecího adaptéru je 18650 a velikost baterie by měla být 19 mm × 70 mm. Jmenovité napětí je 3,6 V stejn. a kapacita baterie je 3 200 mAh.
- Při dlouhodobém skladování baterii každého půl roku plně nabijte, abyste zajistili zachování její kvality. V opačném případě může dojít k jejímu poškození.
- Baterie zakoupené uživateli musí splňovat příslušné mezinárodní normy týkající se bezpečnosti baterií (například normy EN/IEC).
- Zajistěte, aby teplota baterie při nabíjení byla mezi 0 °C a 45 °C.
- Vestavěnou baterii nelze rozebírat. Je-li třeba ji opravit, obraťte se na výrobce.
- Během nabíjení ověřte, zda se v okolí 2 m od nabíječky nenachází hořlavé materiály.
- Baterie nesprávné velikosti nesmí být instalovány a mohou způsobit abnormální vypnutí.
- UPOZORNĚNÍ: Při výměně baterie za nesprávný typ hrozí nebezpečí výbuchu. Baterií nahrazujte pouze stejným nebo odpovídajícím typem.
- Vyměníte-li baterii za nesprávný typ, může dojít k poškození bezpečnostního prvku (například v případě některých typů lithiových baterií).
- Nevhazujte do ohně, nekládejte do horké trouby, mechanicky ji nedrťte ani nerezte. Mohlo by dojít k výbuchu.
- Neponěchávejte baterii v prostředí s extrémně vysokou teplotou, protože by mohlo dojít k výbuchu nebo úniku hořlavé kapaliny nebo plynu.

- Nevystavujte batérii extrémne nízkejmu tlaku vzduchu, pretože by mohlo dôjsť k výbuchu alebo úniku horľavé kapaliny alebo plynu.
- Použite batérie zlikvidujte podľa pokynů.
- NEPOKLÁDEJTE batérii na miesta v dosahu detí.
- Batérie NEPOLYKÉJTE, mohlo by dojsť k chemickým popáleninám.
- Tento výrobok obsahuje knoflíkovú batériu. Dojde-li ke spolknutiu knoflíkovej batérie, môže dojsť k závažným popáleninám již za dvě hodiny, a následkem může být smrt.
- Nezavře-li se bezpečně příhrádka na batérie, přestaňte výrobek používat a držte jej mimo dosah dětí.
- Pokud se domníváte, že mohlo dojsť ke spolknutí batérie nebo jejich umístění uvnitř některóli části těla, okamžitě vyhledejte lékařskou pomoc.
- Toto zařízení není vhodné pro použití v místech, na kterých se mohou vyskytovat děti.
- Zařizování s batérii nebo samotnou batérii NEUMÍSTUJTE do blízkosti zdroje tepla nebo ohně. Vyhněte se přímému slunečnímu záření.

Údržba

- V případě, že výrobek nefunguje správně, obraťte se na prodejce nebo na nejbližší servisní středisko. Nepřebíráme žádnou odpovědnost za problémy způsobené neoprávněnou opravou nebo údržbou.
- Před demontáží a opravou zařízení odborníky se ujistěte, že bylo odpojeno napájení.
- V případě potřeby zařízení jemně otřete čistým hadříkem navlhčeným malým množstvím etanolu.
- V případě použití zařízení způsobem jiným než určeným výrobcem může dojít ke zrušení platnosti záruky.
- Čocky čistěte měkkým suchým hadříkem nebo čistícím papírkem, abyste je nepoškrábali.

Provozni prostředí

- Zajistěte, aby provozni prostředí vyhovovalo požadavkům zařízení. Provozni teplota musí být -30 °C až 55 °C a provozni vlhkost musí být 5 až 95 %.
- NEVYSTAVUJTE zařízení silnému elektromagnetickému záření ani prašnému prostředí.
- NEMÍŘTE objektivem do slunce ani do jiného zdroje jasného světla.
- Umístěte zařízení na suché a dobře větrané místo.
- Neinstalujte zařízení na vibrující povrchy ani do míst vystavených nárazům (jinak může dojsť k poškození zařízení).

Stav nouze

- Pokud se zařízení vychází kouř, zápach nebo hluk, zařízení okamžitě vypněte, odpojte napájeci kabel a obraťte se na servisni středisko.

Laser



Používá-li se nějaké laserové zařízení, zajistěte, aby nebyl objektiv zařízení vystaven laserovému paprsku. V opačném

případě by se mohl vypálit. Laserové záření vycházející ze zařízení může způsobit poranění očí, popálení kůže nebo vzplanutí hořlavých materiálů. Před povolením funkce určování vzdálenosti laserem se ujistěte, že před laserovým objektivem nestojí žádní lidé a ani se zde nenacházejí žádné hořlavé materiály. Neumísťujte zařízení tam, kde by mohlo upoutat pozornost nedospělých osob. Vlnová délka je 905 nm, doba trvání impulsu 50 ns a maximální výstupní výkon je menší než 1,15 mW. Podle IEC 60825-1:2014, EN 60825-1:2014+A11:2021 a EN 50689:2021 je tento laserový výrobek klasifikován jako laserový výrobek třídy 1.

OMEZENÁ ZÁRUKA

Naskenujte QR kód, abyste se dozvěděli o záručních podmínkách na produkt.



Adresa výrobce

Místnost 313, jednotka B, budova 2, ulice Danfeng 399, podobov Xixing, obvod Binjiang, Hangzhou, Zhejiang 310052, Čína
Hangzhou Microimage Software Co., Ltd.

POZNÁMKA O DODRŽOVÁNÍ PŘEDPISŮ: Na výrobky termální řady se mohou vztahovat vývozní opatření v různých zemích nebo regionech včetně, mimo jiné, Spojených států, Evropské unie, Spojeného království a dalších členských států Wassenaarského ujednání. Máte-li v úmyslu přenášet, exportovat nebo opětovně exportovat výrobky termální řady mezi různými zeměmi, obraťte se na profesionálního právníka, odborníka v oblasti dodržování předpisů nebo místní úřady, aby vám sdělili všechny nezbytné licenční požadavky pro export.

Slovenčina

Regulačné informácie

Tieto ustanovenia platia len pre produkty s príslušným označením alebo údajom.

Vyhlasenie o zhode s predpismi EÚ

CE Tento produkt a dodané príslušenstvo, ak je to relevantné, sú takisto označené značkou „CE“, takže sú v súlade s príslušnými harmonizovanými európskymi normami uvedenými v smernici 2014/30/EU (EMCD), smernici 2014/35/EU (LVD), smernici 2011/65/EU (RoHS) a smernici 2014/53/EU.

Spoločnosť Hangzhou Microimage Software Co., Ltd. týmto vyhlasuje, že toto zariadenie (pozri štítok) je v súlade so smernicou 2014/53/EU. Úplný text vyhlásenia o súlade pre EÚ je k dispozícii na tejto internetovej adrese:

<https://www.hikmicrotech.com/en/support/download-center/declaration-of-conformity/>

Frekvencné pásma a výkon (pre CE)

Frekvencné pásma a nominálne limity vysielacieho výkonu (vyžarovaný resp. vedený) platné pre nasledujúce rádiové zariadenia sú nasledovné: Wi-Fi 2,4 GHz (2,4 GHz až 2,4835 GHz): 20 dBm; 5 GHz (5,15 GHz až 5,25 GHz): 23 dBm Ak vaše zariadenie bolo dodané bez napájacieho adaptéra, používajte napájací adaptér dodaný kvalifikovaným výrobcem. Podrobné požiadavky na napájanie nájdete v špecifikácii výrobku. Ak vaše zariadenie bolo dodané bez batérie, používajte batériu dodanú kvalifikovaným výrobcem. Podrobné požiadavky na batériu nájdete v špecifikácii výrobku.

 Smernica 2012/19/EU (smernica o odpade z elektrických a elektronických zariadení): Produkty označené týmto symbolom sa v rámci Európskej únie nesmú likvidovať spolu s netriedeným komunálnym odpadom. Po zakúpení ekvivalentného nového zariadenia zrecyklujte produkt tým, že ho odovzdáte miestnemu dodávateľovi alebo ho zlikvidujete na určených zberných miestach. Ďalšie informácie nájdete na lokalite: www.recyclethis.info

 Smernica 2006/66/ES (a príslušné doplnenia 2013/56/EU (smernica o batériách): Tento produkt obsahuje batériu, ktorá sa v rámci Európskej únie nesmie likvidovať spolu s netriedeným komunálnym odpadom. Konkrétne informácie o batérii nájdete v dokumentácii produktu. Batéria je označená týmto symbolom, ktorý môže obsahovať písmená označujúce obsah kadmia (Cd), olova (Pb) alebo ortuti (Hg). Zrecyklujte batériu tým, že ju odovzdáte dodávateľovi alebo ju zlikvidujete na určenom zbernom mieste. Ďalšie informácie nájdete na lokalite: www.recyclethis.info

Bezpečnostné pokyny

Tieto pokyny slúžia na zabezpečenie správneho používania produktu používateľom s cieľom predchádzať vzniku nebezpečenstva alebo majetkovým stratám. Pred použitím si pozorne prečítajte všetky bezpečnostné informácie.

Právne predpisy a nariadenia

Používanie produktu musí byť v prísnom súlade s miestnymi elektroinštaláčnymi bezpečnostnými predpismi.

Preprava

● Pri preprave ponechajte zariadenie v pôvodnom alebo podobnom balení.

● Po rozbalení si všetky obaly odložte na budúce použitie. V prípade výskytu poruchy bude potrebné, aby ste zariadenie vrátili do výrobcovi v pôvodnom obale.

● Pri preprave bez pôvodného obalu môže dôjsť k poškodeniu zariadenia a spoločnosť za to nebude niesť žiadnu zodpovednosť.

● Chráňte zariadenie pred pádom alebo nárazom. Zariadenie chráňte pred magnetickým rušením.

Zdroj napájania

● Ak bolo zariadenie dodané s napájacím adaptérom, použite iba daný adaptér. Ak napájací adaptér nie je dodaný, uistite sa, že napájací adaptér alebo iný zdroj napájania vyhovuje obmedzenému zdroju napájania. Parametre výstupu napájacieho zdroja nájdete na štítku produktu.

● Skontrolujte, či je zástrčka správne pripojená k napájacej zásuvke.

● K jednému napájacímu adaptéru NEPRIPÁJAJTE viaceré zariadení, aby nedošlo k prehriatiu alebo riziku požiaru v dôsledku preťaženia.

Batéria

● Typ externej nabíjateľnej batérie je 18650 a veľkosť batérie musí byť 19 mm x 70 mm. Menovité napätie je 3,6 V v jednosmerný prúd a kapacita batérie je 3 200 mAh.

● Pri dlhodobom uskladnení batériu každý polrok úplne nabite, čím zaistíte jej kvalitu. V opačnom prípade môže dôjsť k poškodeniu.

● Batérie zakúpené používateľmi musia spĺňať príslušné medzinárodné normy o bezpečnosti batérií (napr. normy EN/IEC).

● Pri nabíjaní zabezpečte, aby teplota batérie bola 0 °C až 45 °C (32 °F až 113 °F).

● Zabudovanú batériu nemožno rozoberať. V prípade potreby opravy sa obráťte na výrobcu.

● Počas nabíjania skontrolujte, či sa do 2 m od nabíjajúcej nenachádza žiadny horľavý materiál.

● Batérie s nevhodnou veľkosťou nie je možné vložiť a môžu spôsobiť abnormálne vypnutie.

● POZOR! Riziko výbuchu v prípade výmeny batérie za nesprávny typ. Batériu nahradzajte iba rovnakým alebo ekvivalentným typom.

● Pri nevhodnej výmene batérie za nesprávny typ sa môže deaktivovať bezpečnostný prvok (napríklad pri niektorých typoch lítiových batérií).

● Batériu nekladajte do ohňa alebo horúcej rúry ani ju mechanicky nedrhte, pretože by to mohlo spôsobiť výbuch.

● Batériu nenechávajte v prostredí s mimoriadne vysokou teplotou, čo môže viesť k výbuchu alebo úniku horľavých kvapalín alebo plynov.

● Batériu nevystavujte mimoriadne nízkemu tlaku vzduchu, čo môže viesť k výbuchu alebo úniku horľavých kvapalín alebo plynov.

● Použité batérie zlikvidujte podľa príslušných pokynov.

● Batériu NEDÁVAJTE DO DOSAHU DETÍ.

● Batériu NEPREHLTAJTE, aby nedošlo k popáleniu chemikáliami.

● Tento produkt obsahuje plochú/gombíkovú batériu. V prípade prehriatia plochej/gombíkovj batérie môže dôjsť k vážnym vnútorným popáleninám už v priebehu 2 hodín, ktoré môžu spôsobiť smrť.

● Ak sa priečinok použitia nedá bezpečne zavrieť, prestaňte produkt používať a uchovajte ho mimo dosahu detí.

● Ak si myslíte, že môžu dôjsť k prehriatiu batérie alebo ich vloženiu do akejkoľvek časti tela, okamžite vyhľadajte lekársku pomoc.

● Toto zariadenie nie je vhodné na použitie na miestach, kde sa môžu nachádzať aj deti.

● NEUMIESTNUJTE zariadenie s batériou alebo samotnou batériou do blízkosti zdroja tepla alebo ohňa. Vyvarujte sa priameho slnečného žiarenia.

Údržba

● Ak produkt nepracuje správne, obráťte sa na predajcu alebo na najbližšie servisné stredisko. Nepreberáme žiadnu zodpovednosť za problémy spôsobené neoprávnenou opravou alebo údržbou.

● Pred údržbou a opravou zariadenia zo strany odborníka sa uistite, že napájanie bolo odpojené.

● V prípade potreby zariadenie jemne utrite čistou handričkou a malým množstvom etanolu.

● Ak sa zariadenie používa spôsobom, ktorý výrobca neuvažuje, môže dôjsť k zníženiu ochrany poskytovanej zariadením.

● Objektív čistite mäkkou a suchou tkaninou alebo papierovým obrúskom, aby sa nepoškriabala.

Prevádzkové prostredie

● Zabezpečte, aby prevádzkové prostredie spĺňalo požiadavky zariadenia. Prevádzková teplota musí byť -30 °C až 55 °C (-22 °F až 131 °F) a prevádzková vlhkosť musí byť 5 % až 95 %.

● Zariadenie NEVYSTAVUJTE silnému elektromagnetickému žiareniu ani prašnému prostrediu.

● Sošovkou NEMIERTE na slinko ani na žiadny iný silný zdroj svetla.

● Zariadenie umiestnite v suchom a dobre vetranom prostredí.

● Nemontujte zariadenie na povrchy, ktoré vibrujú, ani na miesta vystavené nárazom (zanedbanie môže spôsobiť poškodenie zariadenia).

Núdzový režim

Ak zo zariadenia vychádza dym, zápach alebo hluk, ihneď vypnite napájanie, odpojte napájací kábel a obráťte sa na servisné stredisko.

Laser



Pri používaní akéhokoľvek laserového vybavenia zabezpečte, aby objektív zariadenia nebola vystavený laserovému lúču, inak sa

môže vypáliť. Laserové žiarenie vysielané zo zariadenia môže spôsobiť zranenie očí, popálenie pokožky alebo zapálenie horľavých látok. Pred zapnutím funkcie merania vzdialenosti laserom skontrolujte, či sa pred laserovou sošovkou nenachádza žiadna osoba ani horľavá látka. Zariadenie nenechávajte na mieste, kde by k nemu mohli mať prístup deti. Vlnová dĺžka je 905 nm, trvanie impulzov je 50 ns a max. výstupný výkon je menší ako 1,15 mW. Podľa noriem IEC 60825-1:2014, EN 60825-1:2014+A11:2021 a EN 50689:2021 je tento laserový výrobok klasifikovaný ako laserový produkt triedy 1.

Obmedzená záruka

Naskenujte kód QR a ziskajte záručné podmienky výrobku.



Adresa výrobcu

Miestnosť 313, Krídlo B, Budova 2, Ulica Danfeng 399, Obvod Xixing, Okres Binjiang, Hangzhou, Zhejiang 310052, Čína
Hangzhou Microimage Software Co., Ltd.

POZNÁMKA O SÚLADE S PREDPISMI: Produkty z radu teplotických prístrojov môžu podliehať exportnej regulácii v rôznych krajinách alebo regiónoch vrátane napríklad Spojených štátov amerických, Európskej únie, Spojeného kráľovstva pripadne aj krajín Wassenaarskeho usporiadania. Ak máte v úmysle prenášať, exportovať alebo re-exportovať produkty z radu teplotických prístrojov cez hranice medzi rôznymi krajinami, poraďte sa so svojim odborným expertom na legislatívu alebo súlad s predpismi alebo miestnymi úradmi verejnej správy, či existuje povinnosť mať exportné povolenie.

Polski

Informacje dotyczące przepisów

Te klauzule dotyczą tylko produktów z odpowiednimi oznaczeniami lub etykietami.

Deklaracja zgodności z dyrektywami UE

Ten produkt i ewentualnie dostarczone razem z nim akcesoria oznaczono



symbolem „CE” potwierdzającym zgodność z odpowiednimi ujednoliconymi normami europejskimi, uwzględnionymi w dyrektywie 2014/30/EU (EMCD), dyrektywie 2014/35/EU (LVD), dyrektywie 2011/65/EU (RoHS) i dyrektywie 2014/53/EU.

Firma Hangzhou Microimage Software Co., Ltd. niniejszym deklaruje, że to urządzenie o nazwie podanej na etykiecie jest zgodne z dyrektywą 2014/53/EU.

Deklaracja zgodności z dyrektywami UE jest dostępna w następującej witrynie internetowej: <https://www.hikmicrotech.com/en/support/download-center/declaration-of-conformity/>

Pasma częstotliwości i moc (CE)

Pasma częstotliwości i dopuszczalne wartości graniczne znamionowej mocy promieniowanej (transmisja i/lub przewodzenie) tego urządzenia radiowego są następujące:

Wi-Fi 2,4 GHz (2,400 – 2,4835 GHz): 20 dBm;
5 GHz (5,15–5,25 GHz): 23 dBm

W przypadku urządzeń dostarczanych bez zasilacza należy użyć markowej zasilacza. Aby uzyskać więcej informacji dotyczących wymaganego zasilania, należy skorzystać ze specyfikacji produktu.

W przypadku urządzeń dostarczanych bez baterii należy użyć markowej baterii. Aby uzyskać więcej informacji dotyczących wymaganej baterii, należy skorzystać ze specyfikacji produktu.



Dyrektywa 2012/19/EU w sprawie zużytego sprzętu elektrycznego i elektronicznego (WEEE):

Produktów oznaczonych

tym symbolem nie wolno utylizować na obszarze Unii Europejskiej jako niesegregowane odpady komunalne. Aby zapewnić prawidłowy recykling tego produktu, należy zwrócić go do lokalnego dostawcy przy zakupie równoważnego nowego urządzenia lub utylizować go w wyznaczonym punkcie selektywnej zbiórki odpadów. Aby uzyskać więcej informacji, zobacz www.recyclethis.info.



Dyrektywa 2006/66/EC w sprawie baterii i akumulatorów oraz zmieniająca ją dyrektywa 2013/56/EU: Ten produkt zawiera baterię, której nie wolno utylizować na obszarze Unii

Europejskiej jako niesegregowane odpady komunalne. Szczegółowe informacje dotyczące baterii zamieszczono w dokumentacji produktu. Bateria jest oznaczona tym symbolem, który może także zawierać litery wskazujące na zawartość kadmu (Cd), ołowiu (Pb) lub rtęci (Hg). Aby zapewnić prawidłowy recykling baterii, należy zwrócić ją do dostawcy lub przekazać do wyznaczonego punktu zbiórki. Aby uzyskać więcej informacji, zobacz www.recyclethis.info.

Zalecenia dotyczące bezpieczeństwa

Te zalecenia umożliwiają prawidłowe korzystanie z produktu i zapobieganie zagrożeniu użytkowników lub zniszczeniu wyposażenia. Przed użyciem urządzenia należy przeczytać wszystkie zalecenia dotyczące bezpieczeństwa.

Przepisy i rozporządzenia

Produkt powinien być użytkowany zgodnie z lokalnymi rozporządzeniami dotyczącymi bezpiecznego korzystania z urządzeń elektrycznych.

Transport

● Podczas transportu urządzenie powinno być umieszczone w oryginalnym lub podobnym opakowaniu.

● Należy zachować opakowanie urządzenia.

W przypadku wystąpienia usterki urządzenia należy zwrócić je do zakładu produkcyjnego w oryginalnym opakowaniu.

● Producent nie ponosi odpowiedzialności za uszkodzenie urządzenia na skutek transportu bez oryginalnego opakowania.

● Należy chronić urządzenie przed upadkiem lub uderami mechanicznymi. Należy chronić urządzenie przed zakłóceniami magnetycznymi.

Zasilanie

● Jeżeli w pakiecie z urządzeniem dostarczany jest zasilacz, należy używać wyłącznie tego zasilacza. Jeżeli zasilacz nie jest dostarczany w pakiecie

z urządzeniem, należy używać zasilacza zgodnego z wymaganiami dotyczącymi źródeł zasilania z własnym ograniczeniem (LPS, Limited Power Source). Informacje dotyczące wymaganego zasilania podano na etykiecie produktu.

● Należy upewnić się, że wtyczka jest prawidłowo podłączona do gniazda sieci elektrycznej.

● NIE wolno podłączać wielu urządzeń do jednego zasilacza, ponieważ może to spowodować przegrzanie lub zagrożenie pożarowe na skutek przeciążenia.

Bateria

● Urządzenie jest zasilane przy użyciu zewnętrznej baterii typu 18650 o wymiarach 19 mm x 70 mm, napięciu znamionowym 3,6 V DC i pojemności 3200 mAh.

● Jeżeli bateria jest przechowywana przez dłuższy czas, należy naładować ją całkowicie co pół roku, aby zapewnić jej prawidłowy stan techniczny. Ignorowanie tego zalecenia może spowodować uszkodzenie.

● Baterie zakupione przez użytkowników muszą spełniać odpowiednie międzynarodowe normy dotyczące bezpieczeństwa baterii (np. normy EN/IEC).

● Podczas ładowania temperatura baterii powinna należeć do zakresu od 0°C do 45°C.

● Wbudowana bateria nie jest przystosowana do demontażu przez użytkownika. Jeżeli konieczne jest wykonanie naprawy, należy skontaktować się z producentem.

● Należy upewnić się, że żadne palne materiały nie znajdują się w promieniu dwóch metrów wokół ładowarki podczas ładowania.

● Nie można instalować baterii o nieodpowiednich wymiarach, które mogą powodować awarie urządzenia.

● PRZESTROGA: Zainstalowanie nieodpowiedniej baterii może spowodować wybuch. Baterie należy wymieniać tylko na baterie tego samego typu lub ich odpowiedniki.

● Zainstalowanie nieodpowiedniej baterii może spowodować zagrożenie (dotyczy to na przykład niektórych baterii litowych).

● Wrzucenie baterii do ognia lub rozgrzanego pieca albo zgniecenie lub przecięcie baterii może spowodować wybuch.

● Wysoka temperatura w otoczeniu może spowodować wybuch baterii albo wyciek palnej cieczy lub gazu.

● Ekstremalnie niskie ciśnienie powietrza w otoczeniu może spowodować wybuch baterii albo wyciek palnej cieczy lub gazu.

● Zużyte baterie należy utylizować zgodnie z instrukcjami.

● NIE wolno umieszczać baterii w miejscu dostępnym dla dzieci.

● NIE wolno polykać baterii, ponieważ może to spowodować oparzenia chemiczne.

● W tym produkcie wykorzystywana jest bateria pastylkowa. Połknięcie baterii pastylkowej może spowodować poważne oparzenie wewnętrzne już po dwóch godzinach i zgon.

● Jeżeli zasobnik na baterie nie jest prawidłowo zamknięty, należy zrezygnować z użycia produktu i umieścić go w miejscu niedostępnym dla dzieci.

● Jeżeli można przypuszczać, że baterie zostały połknięte lub w inny sposób dostały się do wnętrza ciała, należy niezwłocznie skorzystać z porady/pomocy medycznej.

● Urządzenie nie powinno być używane w lokalizacjach, w których mogą przebywać dzieci.

● NIE WOLNO umieszczać urządzenia z baterią lub samej baterii w pobliżu źródeł ciepła lub ognia.

Należy chronić urządzenie przed bezpośrednim światłem słonecznym.

Konserwacja

● Jeżeli produkt nie działa prawidłowo, skontaktuj się z dystrybutorem lub najbliższym centrum serwisowym. Producent nie ponosi odpowiedzialności za problemy spowodowane przez nieautoryzowane prace naprawcze lub konserwacyjne.

● Przed przystąpieniem do demontażu i naprawy urządzenia przez profesjonalistów należy upewnić się, że zasilanie zostało odłączone.

● Należy przetrzeć urządzenie ostrożnie czystą ściereczką zwilżoną niewielką ilością etanolu, jeżeli jest to konieczne.

● Użycie urządzenia niezgodnie z zaleceniami może spowodować anulowanie gwarancji producenta.

● Należy oczyścić obiektyw miękką, suchą ściereczką lub specjalnym papierem, który nie powoduje zarysowania.

Warunki otoczenia

● Należy upewnić się, że warunki otoczenia spełniają wymagania określone przez producenta urządzenia. Podczas użytkowania urządzenia temperatura otoczenia powinna wynosić od -30°C do +55°C, a wilgotność powietrza powinna wynosić od 5% do 95%.

● Należy chronić urządzenie przed silnym promieniowaniem elektromagnetycznym oraz kurzem i pyłem.

● NIE wolno kierować obiektywem w stronę słońca lub innego źródła intensywnego światła.

● Urządzenie należy umieścić w suchym i odpowiednio wentylowanym miejscu.

● Nie wolno instalować urządzenia w lokalizacjach, w których występują wibracje lub udary mechaniczne (ignorowanie tego zalecenia może spowodować uszkodzenie wyposażenia).

Poważne awarie

Jeżeli urządzenie wydziela dym lub intensywny zapach albo emituje hałas, należy niezwłocznie wyłączyć zasilanie i odłączyć przewód zasilający, a następnie skontaktować się z centrum serwisowym.

Laser



Jeżeli używane jest wyposażenie laserowe, należy upewnić się, że obiektyw urządzenia nie jest oświetlany przez wiązkę lasera,

ponieważ może to spowodować jego spalanie. Promieniowanie laserowe emitowane przez urządzenie może spowodować zranienie oczu, oparzenie skóry lub zapłon substancji palnych. Przed włączeniem dalmierza laserowego należy upewnić się, że żadne osoby lub substancje palne nie znajdują się na ścieżce wiązki lasera. Nie wolno umieszczać urządzenia w miejscu dostępnym dla dzieci. Długość fali wynosi 905 nm, czas trwania impulsu 50 ns, a maksymalna moc wiązki jest mniejsza niż 1,15 mW. Zgodnie z normą IEC 60825-1:2014, EN 60825-1:2014+A11:2021 i EN 50689:2021 ten produkt został przypisany do klasy 1 urządzeń laserowych.

Ograniczona gwarancja

Zeskanuj kod QR, aby zapoznać się z zasadami gwarancji na produkt.



Adres producenta

Lokal 313, Kompleks B, Budynek 2, Ulica 399 Danfeng Road, Region dystryktu Xixing, Dystrykt Binjiang, Hangzhou, Zhejiang 310052, Chiny
Hangzhou Microimage Software Co., Ltd.

UWAGA DOTYCZĄCA ZGODNOŚCI Z PRZEPISAMI:

Produkty termowizyjne mogą podlegać kontroli eksportu w różnych krajach lub regionach, takich jak Stany Zjednoczone, Wielka Brytania lub kraje członkowskie Unii Europejskiej, które sygnowały porozumienie Wassenaar. Jeżeli planowane jest przesyłanie, eksportowanie lub reeksportowanie produktów termowizyjnych przez granice państw, należy skonsultować się z ekspertem w dziedzinie prawa lub zgodności z przepisami albo lokalnymi urzędami administracji państwowej, aby uzyskać informacje dotyczące wymaganej licencji eksportowej.

Szabályozással kapcsolatos információk

Ezek a cikkekelyk kizárólag a megfelelő jelt vagy információt viselő termékekre vonatkoznak.

EU megfelelőségi nyilatkozat



Ez a termék és a mellékelt tartozékai (ha vannak) a „CE” jelzést viselik, így megfelelnek a 2014/30/EU (EMCD), a 2014/53/EU (LVD) és a 2011/65/EU (RoHS) és a 2014/53/EU irányelvben felsorolt harmonizált európai szabványoknak.

A Hangzhou Microimage Software Co., Ltd. ezennel kijelenti, hogy ez az eszköz (lásd a címkén) megfelel a 2014/53/EU irányelvnek.

Az EU megfelelőségi nyilatkozat teljes szövege a következő internetcímen érhető el:
<https://www.hikimicrotech.com/en/support/download-center/declaration-of-conformity/>

Frekvenciasávok és teljesítmény (CE-jelöléshez)

Az alábbi rádióberendezésre érvényes frekvenciasávok és a leadott teljesítmény (sugárzott és/vagy vezetett) névleges határértékei a következők:

Wi-Fi 2,4 GHz (2,4 GHz – 2,4835 GHz): 20 dBm; 5 GHz (5,15 GHz – 5,25 GHz): 23 dBm

Ha az eszközökhöz nincs mellékelve tápadapter, használatot minősített gyártó által készített tápadapterrel. A tápellátással szembeni részletes követelmények a termék műszaki adataiban vannak feltüntetve.

Ha az eszközökhöz nincs mellékelve akkumulátor vagy elem, használjon minősített gyártó által biztosított akkumulátort vagy elemet. Az akkumulátorral szembeni részletes követelmények a termék műszaki adataiban vannak feltüntetve.

2012/19/EU irányelv (WEEE irányelv):

Az ilyen jelzéssel ellátott termékeket nem lehet szelektálatlan kommunális hulladékként kiselejtezni az Európai Unióban. A megfelelő újrahasznosítás

érdekében vigye vissza ezt a terméket helyi forgalmazóhoz, amikor úgy, egyenértékű berendezést vásárol, vagy adja le a kijelölt gyűjtőhelyeken. További információért keresse fel az alábbi honlapot: www.recyclethis.info.

2006/66/EK irányelv és annak 2013/56/EU kiegészítése (akkumulátor-irányelv): Ez a termék olyan akkumulátort tartalmaz, amelyet az Európai Unióban tilos szelektálatlan

kommunális hulladékként ártalmatlanítani. A termékdokumentációban további információkat talál az akkumulátorról. Az akkumulátor ezzel a jelzéssel van ellátva. A jelzésen megtalálhatók lehetnek a kadmiumot (Cd), ólmot (Pb) vagy higanyt (Hg) jelző betűjelek. A megfelelő újrahasznosítás érdekében vigye vissza az akkumulátort a forgalmazóhoz, vagy juttassa el egy kijelölt gyűjtőhelyre. További információért keresse fel az alábbi honlapot: www.recyclethis.info.

Biztonsági utasítások

Ezen utasítások célja annak biztosítása, hogy a felhasználó a terméket megfelelően tudja használni veszély vagy vagyoni veszteség elkerülése érdekében. Kérjük, használat előtt figyelmesen olvassa el az összes biztonsági információt.

Törvények és szabályok

A termék használatakor szigorúan be kell tartani a helyi elektromos biztonsági előírásokat.

Szállítás

● Szállítás alkalmával tartsa a terméket az eredeti vagy ahhoz hasonló csomagolásban.

● Minden csomagolóanyagot őrizz meg a későbbi felhasználás érdekében. Hiba esetén az eredeti csomagolásában kell a készüléket visszaküldenie a gyártónak.

● Az eredeti csomagolástól eltérő csomagolás a termék sérülését okozhatja. A vállalat ez esetben nem vállal semmilyen felelősséget.

● Ne ejtse le és ne tegye ki ütésnek a készüléket.

Tartsa távol a készüléket a mágneses zavarforrásoktól.

Tápellátás

● Amennyiben a készülék csomagja tartalmaz hálózati adaptert, kizárólag a mellékelt adaptert használja. Ha a csomag nem tartalmaz hálózati adaptert, bizonyosodjon meg, hogy a használt hálózati adapter vagy más tápegységek megfelelnek a korlátozott áramforrásokra vonatkozó előírásoknak. A tápegység teljesítményének paraméterei a termék címkéjén találhatóak.

Magyar

- Ellenőrizze, hogy a tápcsatlakozó stabilan van-e csatlakoztatva a konnektorhoz.
- NE csatlakoztasson több készüléket egy hálózati adapterre, hogy elkerülje a túlterhelés okozta túlmelegedést vagy tűzveszélyt.

Akkumulátor

- A készülék 18650-es típusú, külső, újratölthető akkumulátorral működik, amelynek mérete 19 mm x 70 mm. Az akkumulátor névleges feszültsége 3,6 V DC, a kapacitása pedig 3200 mAh.
- Az akkumulátor hosszú távú tárolásakor az akkumulátor minőségének biztosítása érdekében ellenőrizze fél évente, hogy az teljesen fel van-e töltve. Ellenkező esetben rongálódás következhet be.
- A felhasználók által vásárolt akkumulátorok meg kell felelniük az akkumulátorok biztonságára vonatkozó nemzetközi szabványoknak (pl. EN/IEC-szabványok).
- Figyeljen arra, hogy az akkumulátor hőmérséklete töltés közben legyen 0 °C és 45 °C között.
- A beépített akkumulátor nem vehető ki. Kérjük, forduljon a gyártóhoz, ha javítás szükséges.
- Ügyeljen arra, hogy töltés közben az akkumulátortöltő 2 méteres kábeljén belül ne legyenek éghető anyagok.
- Nem megfelelő méretű akkumulátorok nem szerelhetők be, és ugyanakkor rendellenes leállást okozhatnak.
- **VIGYÁZAT:** Az akkumulátor nem megfelelő típusúra cserélése robbanásveszélyt idézhet elő. Csak azonos, vagy egyenértékű típusra cserélje.
- Az elem nem megfelelő típussal történő helyettesítése hatástalanná tehet egy biztonsági berendezést (például bizonyos típusú lítiumos elemek esetében).
- **TILOS** az akkumulátort tűzbe vagy forró sütőbe tenni, illetve az akkumulátort összezúzni vagy szétvágni, mert ez robbanáshoz vezethet.
- Tilos az elemet rendkívül magas környezeti hőmérsékletnek kitenni, mert ez robbanást, illetve gyúlékony folyadék vagy gáz szivárgást idézheti elő.
- Tilos az elemet rendkívül alacsony légnyomásnak kitenni, mert ez robbanást, illetve gyúlékony folyadék vagy gáz szivárgást okozhatja.
- A használt elemeket az utasításoknak megfelelően semlegesítse.

Tartsa az akkumulátor gyermekektől TÁVOL.

- NE nyelje le az akkumulátort, hogy elkerülje a vegyi égési sérüléseket.
- Ez a termék gombelemet tartalmaz. A gombelem lenyelés esetén már 2 órán belül súlyos belső marási sérülést, vagy akár halált is okozhat.
- Ha az elemtartó rekesz nem záródik megfelelően, ne használja a terméket, és gyermekektől tartsa elzárva.
- Az elem lenyelésének vagy más testnyílásba helyezésének gyanúja esetén azonnal orvosi ellátást kell kérni.

- Ez a készülék nem használható olyan helyen, ahol gyermekek lehetnek jelen.
- NE helyezze az akkumulátort tartalmazó eszközt vagy csak az akkumulátort hőforrás vagy nyílt láng közelébe. Ővja a közvetlen napsütéstől.

Karbantartás

- Ha a termék NEM működik megfelelően, forduljon a kereskedőhöz vagy a legközelebbi szervizközponthoz. Nem vállalunk felelősséget az illetéktelen javításból vagy karbantartásból eredő károkról.
- Az eszköz karbantartása előtt győződjön meg arról, hogy az eszközt áramtalanították a leszerelés és a szakszerviz előtt.
- Törölje le a készüléket egy tiszta ruhával és kis mennyiségű etanolal, ha szükséges.
- Ha a készüléket nem a gyártó által meghatározott módon használja, a védelem szintje csökkenhet.
- A karcolódás elkerülése érdekében tisztítsa a lencsét puha, száraz kendővel vagy tisztítópapírral.

Használati környezet

- Bizonyosodjon meg, hogy a használati környezet megfelel a készülék előírásainak. Az üzemi hőmérséklet -30 °C és 55 °C között, az üzemi páratartalom 5% és 95% között lehet.
- NE TEGYE ki a készüléket erős elektromágneses sugárzásnak vagy poros környezetnek.
- NE IRÁNYítsa az objektívet a Nap vagy más erős fényforrás irányába.
- A készüléket száraz és jól szellőző környezetben helyezze el.

- Ne szerelje a készüléket rezgő felületre, vagy olyan helyre, ahol rázkódás érheti (ellenkező esetben a készülék károsodhat).

Vészhelyzet

Ha a készülék füstöt, furcsa szagot vagy zajt bocsát ki, azonnal kapcsolja ki, húzza ki a tápkábel, majd forduljon a szervizközpontozhoz.

Lézer



Ha bármilyen lézerkészüléket használ, biztosítsa, hogy a készülék lencséjét ne érje a lézersugár, különben az kiéghet. A készülékből

származó lézersugárzás szemérszűkeket eredményezhet, bár vagy éghető anyagok égését okozhatja. Mielőtt engedélyezné a lézeres távolságmérési funkciót, bizonyosodjon meg, hogy nincsenek emberek vagy gyúlékony anyagok a lézerlencse előtt. Ne helyezze az eszközt olyan helyre, ahol gyermekek elérhetik. A hullámhossz 905 nm, az impulzus időtartama 50 ns, a maximális kimeneti teljesítmény pedig kevesebb, mint 1,15 mW. Az IEC 60825-1:2014, EN 60825-1:2014+A11:2021 és az EN 50689:2021 szabvány szerint ez a lézertermék 1. osztályba tartozó lézertermék.

KORLÁTOZOTT JÓTÁLLÁS

A termék garanciariányelveinek megtekintéséhez olvassa be a QR-kódot.



A gyártó címe

313-as szoba, B egység, 2-es épület, 399 Danfeng Road, Xixing alkerület, Binjiang kerület, Hangzhou, Zhejiang 310052, Kína
Hangzhou Microimage Software Co., Ltd.

MEGFELELŐSÉGI MEGJEGYZÉS: A termográfias sorozat termékeire exportszabályozás vonatkozhat különböző régiókban és országokban, pl. az Egyesült Államokban, az Európai Unióban, az Egyesült Királyságban és/vagy a wassenaari egyezmény más tagországaiban. Ha a termográfias sorozat termékeit különböző országok közt szeretné szállítani, exportálni vagy újraexportálni, tájékozódjon a szükséges exportengedélyekről és követelményekről egy jogi vagy megfelelőlegi szakértőnél, vagy a helyi hatóságoknál.

Română

Informații de reglementare

Aceste clauze se aplică numai produselor care poartă marca sau informațiile noastre.

Declarație de conformitate UE



Acest produs și, dacă este cazul, și accesoriile furnizate sunt însemnate cu marcajul „CE” și, drept urmare, sunt conforme cu standardele europene armonizate aplicabile, enumerate în Directiva 2014/30/UE (EMCD), Directiva 2014/35/UE (LVD), Directiva 2011/65/UE (RoHS), Directive 2014/53/UE. Prin prezenta, Hangzhou Microimage Software Co., Ltd. declară că acest dispozitiv (a se consulta eticheta) este conform cu Directiva 2014/53/UE. Textul integral al declarației de conformitate UE este disponibil la următoarea adresă de internet: <https://www.hikmicrotech.com/en/support/download-center/declaration-of-conformity/>

Benzi de frecvență și putere (pentru CE)

Limitele nominale pentru benzile de frecvență și puterea de transmisie (radiată și/sau condusă) aplicabile următoarelor echipamente radio sunt următoarele:
Wi-Fi 2,4 GHz (de la 2,4 GHz până la 2,4835 GHz): 20 dBm;
5 GHz (între 5,15 GHz și 5,25 GHz): 23 dBm

Dacă dispozitivul a fost furnizat fără un adaptor de alimentare, folosiți adaptorul de alimentare furnizat de un producător calificat. Consultați specificațiile produsului pentru cerințele detaliate de alimentare. Dacă dispozitivul a fost furnizat fără o baterie, folosiți bateria furnizată de un producător calificat. Consultați specificațiile produsului pentru cerințele detaliate privind bateria.



Directiva 2012/19/UE (directiva DEEE): produsele marcate cu acest simbol nu pot fi eliminate ca deșuri municipale nesortate în Uniunea Europeană. Pentru o reciclare adecvată, returnați acest produs furnizorului local la achiziționarea unui echipament nu echivalent sau predați-l într-unul dintre punctele de colectare desemnate. Pentru mai multe informații, consultați: www.recyclethis.info.



Directiva 2006/66/CE și modificarea acesteia 2013/56/UE (directiva privind bateriile): acest produs conține o baterie care nu poate fi eliminată ca deșeu municipal nesortat în Uniunea Europeană. Consultați documentația produsului pentru informații specifice despre baterie. Bateria este marcată cu acest simbol, care poate include litere pentru a indica cadmiul (Cd), plumbul (Pb) sau mercurul (Hg). Pentru o reciclare corectă, returnați bateria furnizorului dvs. sau la un punct de colectare desemnat. Pentru mai multe informații, consultați: www.recyclethis.info.

Instrucțiuni de siguranță

Aceste instrucțiuni sunt menite să asigure că utilizatorul poate utiliza corect produsul pentru a evita pericolul sau pierderea proprietății. Vă rugăm să citiți cu atenție toate informațiile de siguranță înainte de utilizare.

Legi și reglementări

Utilizarea produsului trebuie să respecte cu strictețe reglementările locale de siguranță electrică.

Transport

- Păstrați dispozitivul în ambalajul original sau similar în timpul transportului.
- După dezambalare, păstrați toate ambalajele pentru o viitoare utilizare. În cazul în care a apărut vreun defect, trebuie să returnați dispozitivul în fabrică cu ambalajul original.
- Transportul fără ambalajul original poate duce la deteriorarea dispozitivului, iar compania nu își asumă nici o responsabilitate pentru aceasta.
- NU scăpați produsul și NU îl supuneți la șocuri fizice. Țineți dispozitivul departe de interferența magnetică.

Alimentare electrică

- Dacă dispozitivul se furnizează cu un adaptor de alimentare, utilizați-l numai pe acesta. Dacă nu se furnizează niciun adaptor de alimentare, asigurați-vă că adaptorul sau o altă alimentare electrică este compatibilă cu sursa de alimentare limitată. Pentru parametri de ieșire ai alimentării electrice, consultați eticheta produsului.
- Asigurați-vă că ștecherul este conectat corect la priză de curent.
- NU conectați mai multe dispozitive la un adaptor de alimentare pentru a evita pericolul de supraîncălzire sau de incendiu.

Baterie

- Tipul bateriei reincărcabile este 18650, iar dimensiunea bateriei trebuie să fie de 19 mm x 70 mm. Tensiunea nominală este 3,6 V c.c. și capacitatea bateriei este 3200 mAh.
- Pentru depozitarea pe termen lung a bateriei, asigurați-vă că aceasta este complet încărcată la fiecare jumătate de an pentru a asigura calitatea bateriei. În caz contrar, pot apărea daune.
- Bateria achiziționată de utilizatori trebuie să respecte standardele internaționale relevante privind siguranța bateriilor (de exemplu, standarde EN/IEC).
- Asigurați-vă că temperatura bateriei este între 0°C și 45°C (32°F și 113°F) atunci când o încărcați.
- Bateria încorporată nu poate fi demontată. Vă rugăm să contactați producătorul pentru reparații, dacă este necesar.
- Confirmați că nu există material inflamabil la 2 m de încărcător în timpul încărcării.
- Nu pot fi instalate baterii de dimensiuni necorespunzătoare, deoarece acestea pot provoca oprirea anormală a dispozitivului.

● **ATENȚIE:** Risc de explozie dacă bateria este înlocuită cu una de tip incorect. Înlocuiți numai cu același tip sau un tip echivalent.

- Înlocuirea necorespunzătoare a bateriei cu un tip incorect poate anula o protecție (de exemplu, în cazul unor tipuri de baterii cu litiu).
- Nu aruncați bateria în foc sau într-un cuptor încins și nici nu striviți sau tăiați mecanic bateria, deoarece aceasta poate provoca o explozie.
- Nu lăsați bateria într-un mediu înconjurător cu temperaturi extrem de ridicate, ceea ce poate duce la o explozie sau la scurgerea de lichid sau gaz inflamabil.
- Nu supuneți bateria la o presiune extrem de scăzută a aerului, care poate duce la o explozie sau la scurgerea de lichid sau gaz inflamabil.
- Aruncați bateriile uzate în conformitate cu instrucțiunile.
- NU așezați bateria la îndemâna copiilor.
- NU înghițiți bateria pentru a evita arsurile chimice.
- Acest produs conține o baterie cu celulele primare tip buton sau monedă. Dacă bateria cu monedă/buton este înghițită, aceasta poate provoca arsuri interne grave în doar 2 ore și poate duce la deces.
- În cazul în care compartimentul pentru baterii nu se închide bine, nu mai utilizați produsul și nu îl lăsați la îndemâna copiilor.
- Dacă bănuți că bateriile au fost ingerate sau introduse în interiorul oricărei părți a corpului, solicitați imediat asistență medicală.
- Acest dispozitiv nu este adecvat pentru utilizarea în locații în care este posibil să fie prezenți copii.
- NU așezați dispozitivul cu baterie sau bateria singură lângă sursă de încălzire sau de incendiu. Evitați lumina directă a soarelui.

Întreținere

- În cazul în care produsul nu funcționează corect, vă rugăm să contactați dealerul sau cel mai apropiat centru de service. Nu ne asumăm nicio responsabilitate pentru problemele cauzate de reparații sau întreținere neautorizate.
- Înainte de lucrările de demontare și de reparații efectuate de profesioniști asupra dispozitivului, asigurați-vă că alimentarea cu curent a fost deconectată.
- Ștergeți ușor aparatul cu o cârpă curată și o cantitate mică de etanol, dacă este necesar.
- În cazul în care echipamentul este utilizat într-un mod care nu este specificat de producător, protecția oferită de dispozitiv poate fi afectată.
- Curățați lentila cu o cârpă moale și uscată sau cu hârtie de șters pentru a evita zgărierarea acesteia.

Utilizarea mediului

- Asigurați-vă că mediul de funcționare îndeplinește cerințele dispozitivului. Temperatura de funcționare este cuprinsă între -30°C și 55°C (-22°F și 131°F), iar umiditatea de funcționare este cuprinsă între 5% și 95%.
- NU expuneți dispozitivul la radiații electromagnetice ridicate sau în medii cu praf.
- NU îndreptați obiectivul la soare sau la orice altă lumină strălucitoare.
- Așezați dispozitivul într-un mediu uscat și bine ventilat.
- Evitați instalarea echipamentului pe suprafețe cu vibrații sau în locuri supuse la șocuri (neglijarea poate provoca deteriorarea echipamentului).

Urgență

Dacă de la dispozitiv apar fum, miros sau zgomot, opriți imediat alimentarea, deconectați cablul de alimentare și contactați centrul de service.

Laser



Când utilizați orice echipament laser, asigurați-vă că lentila dispozitivului nu este expusă la raza laser, altfel se poate arde.

Radiația laser emisă de dispozitiv poate provoca leziuni oculare, arsuri ale pielii sau substanțe inflamabile. Înainte de a activa funcția de măsurare a distanței cu laser, asigurați-vă că în fața lentilei laserului nu se află persoane sau substanțe inflamabile. Nu plasați dispozitivul acolo unde minorii îl pot prelua. Lungimea de undă este de 905 nm, durata impulsului este de 50 ns, iar puterea de ieșire maximă este sub 1,15 mW. Conform IEC 60825-1:2014, EN 60825-1:2014+A11:2021 și EN 50689:2021, acest produs laser este clasificat ca produs laser din clasa 1.

GARANȚIE LIMITATĂ

Scanati codul QR pentru a accesa politica de гаранție а produsului.



Адреса де фабрицаџе

Camera 313, Unitatea B, Clădirea 2, 399 Danfeng Road, subdistrictul Xixing, districtul Binjiang, Hangzhou, Zhejiang 310052, China
Hangzhou Microimage Software Co., Ltd.

NOTIFICARE DE CONFORMITATE: Produsele din seria термичă pot fi supuse controalelor exporturilor în diferite țări sau regiuni, inclusiv, fără limitare, Statele Unite ale Americi, Uniunea Europeană, Regatul Unit și/sau alte țări membre ale Aranjamentului de la Wassenaar. Vă rugăm să consultați expertul juridic sau de conformitate profesional sau autoritățile administrației locale pentru orice cerințe necesare privind licența de export dacă intenționați să transferați, să exportați, să reexportați produsele din seria термичă între diferite țări.

Български

Регулаторна информация

Тези клаузи важат само за продуктите със съответната маркировка или информация.

Декларация за съответствие на ЕС



Този продукт и, ако е приложимо, доставените с него аксесоари имат маркировка „CE“ за съответствие с приложимите хармонизирани европейски стандарти, изброени в Директива 2014/30/ЕС относно електромагнитната съвместимост (EMCD), Директива 2014/35/ЕС относно електрическо оборудване с ниско напрежение (LVD), Директива 2011/65/EU относно ограничението на опасните вещества (RoHS), Директива 2014/53/ЕС.

С настоящото Hangzhou Microimage Software Co., Ltd. декларира, че това устройство (вж. етикета) съответства на изискванията на Директива 2014/53/ЕС.

Пълният текст на ЕС декларацията за съответствие е наличен на следния интернет адрес:

<https://www.hikmicrotech.com/en/support/download-center/declaration-of-conformity/>

Честотни ленти и мощност (за CE)

Номиналните граници на честотните ленти и предавателната мощност (излъчвана и/или провеждана), приложими за следното радиооборудване, са както следва:
Wi-Fi 2.4 GHz (2.4 GHz до 2.4835 GHz): 20 dBm;
5 GHz (5.15 GHz до 5.25 GHz): 23 dBm

При устройства, които се доставят без адаптер за захранване, използвайте адаптер за захранване от квалифициран производител. Вижте подробности относно изискванията за захранване в спецификациите на продукта. При устройства, които се доставят без батерия, използвайте батерия от квалифициран производител. Вижте подробности относно изискванията за батерията в спецификациите на продукта.



Директива 2012/19/ЕС относно отпадъци от електрическо и електронно оборудване (OEEO): Продуктите, отбелязани с този символ, не могат да бъдат

изхвърляни заедно с битовите отпадъци в Европейския съюз. За да бъде рециклиран правилно, този продукт трябва да бъде върнат на местния доставчик при покупка на еквивалентно ново оборудване, или да бъде

предаден в съответния пункт за рециклиране. За повече информация вижте: www.recyclethis.info.



Директива 2006/66/ЕО, изменена с Директива 2013/56/ЕС, относно батериите: Този продукт съдържа батерия, която не може да бъде изхвърляна заедно с битовите

отпадъци в Европейския съюз. Вижте документацията на продукта за повече информация относно батерията. Батерията е отбелязана с този символ, който може да е придружен от букви, обозначаващи кадмий (Cd), олово (Pb) или живак (Hg). За да бъде рециклирана правилно, тази батерия трябва да бъде върната на местния доставчик или да бъде предадена в съответния пункт за рециклиране.

За повече информация вижте:

www.recyclethis.info.

Инструкции за безопасност

Тези инструкции са предназначени да информират потребителя как да използва продукта правилно, за да избегне рискове или повреди на имуществото. Прочетете внимателно цялата информация за безопасност преди употреба.

Законова и нормативна уредба

При употреба на продукта трябва да се спазват местните разпоредби за електрическа безопасност.

Транспорт

● Поставете продукта в оригиналната опаковка или друга подобна опаковка, когато е необходимо да бъде транспортиран.

● След разопаковане запазете всички опаковки за бъдеща употреба. Ако възникне неизправност, трябва да върнете устройството на производителя с оригиналната опаковка.

● Транспортирането без оригинална опаковка може да доведе до повреда на устройството, за което компанията не носи никаква отговорност.

● Не използвайте продукта и не го подлагайте на удари. Дръжте устройството далеч от магнитни смущения.

Захранване

● Ако заедно с устройството е предоставен захранващ адаптер, използвайте само предоставения адаптер. Ако не е предоставен захранващ адаптер, уверете се, че захранващият адаптер или другото захранващо устройство, което използвате, отговаря на изискванията за ограничен източник на захранване. Направте справка с етикета на продукта за изходните параметри на захранването.

● Проверете дали щепселът е включен правилно в контакта.

● НЕ свързвайте няколко устройства към един адаптер за захранване, за да избегнете прегряване или риск от пожар при претоварване.

Батерия

● Външната акумулаторна батерия е тип 18650.

● Размерът на батерията е 19 mm × 70 mm.

● Номиналното напрежение е 3,6 VDC, а капацитетът е 3200 mAh.

● При продължително съхранение на батерията тя трябва да бъде зареждана напълно на всеки шест месеца, за да запази качествата си. В противен случай може да възникне повреда.

● Закупените от потребителите батерии трябва да отговарят на съответните международни стандарти за безопасност на батериите (напр. EN/IEC стандарти).

● При зареждане температурата на батерията трябва да бъде между от 0°C до 45°C (от 32°F до 113°F).

● Вградената батерия не може да бъде демонтирана. Ако е необходимо да бъде ремонтирана, свържете се с производителя.

● По време на зареждане на разстояние 2 m от зарядното устройство не трябва да има запалими материали.

● Не трябва да бъдат поставяни батерии с неподходящ размер, той като могат да предизвикат необичайно изключване на устройството.

● **ВНИМАНИЕ:** При поставяне на неподходящ тип батерия съществува риск от експлозия. Сменяйте само с батерия от същия или еквивалентен тип.

- Неправилната смяна с неподходящ тип батерия може да повреди защитата (например някои видове литиеви батерии).
- Не изхвърляйте батерията в огън или нагорещена фурна, не подлагайте на механичното раздробяване или рязане, тъй като това може да предизвика експлозия.
- Не излагайте батерията при много висока температура на околната среда, тъй като това може да доведе до експлозия или изтичане на запалима течност или газ.
- Не излагайте батерията на изключително ниско въздушно налягане, тъй като това може да доведе до експлозия или изтичане на запалима течност или газ.
- Изхвърляйте използваните батерии в съответствие с инструкциите.
- НЕ поставяйте батерията места, достъпни за деца.
- НЕ поглъщайте батерията, за да избегнете химически изгаряния.
- Този продукт съдържа плоска кръгла батерия. Ако плоската кръглата батерия бъде погълната, това може да причини тежки вътрешни изгаряния само за 2 часа и да доведе до смърт.
- Ако гнездото на батерията не се затваря добре, преустановете употребата на продукта и дръжте далеч от деца.
- Ако считате, че може да има погълнати или заседнали в някаква част от тялото батерии, незабавно потърсете медицинска помощ.
- Оборудването не е подходящо за употреба на места, където може да бъде достигнато от деца.
- НЕ поставяйте устройството с батерия или само батерията близо до източник на топлина или огън. Избягвайте поставяне на пряка слънчева светлина.

Поддръжка

- Ако продуктът не работи правилно, свържете се с дистрибутора или с най-близкия сервизен център. Не поемаме отговорност за проблеми, предизвикани от неразрешен ремонт или поддръжка.
- Уверете се, че захранването е прекъснато, преди устройството да бъде разглобено и ремонтирано от професионалисти.
- Почиствайте внимателно устройството с чиста кърпа и малко количество етанол при необходимост.
- Ако използвате оборудването по начин, който не е предвиден от производителя, защитата на устройството може да бъде нарушена.
- Почиствайте обектива с мека суха кърпа или хартия, за да избегнете надраскване.

Околна среда

- Уверете се, че околната среда, в която работи устройството, отговаря на изискванията. Работната температура трябва да бъде от -30°C до 55°C (от -22°F до 131°F), а влажността на въздуха трябва да бъде от 5% до 95%.
- НЕ излагайте устройството на силно електромагнитно излъчване или в запрашена среда.
- НЕ насочвайте обектива към слънцето или друг източник на силна светлина.
- Поставяйте устройството в суха и добре вентилирана среда.
- Избягвайте инсталиране на оборудването върху вибриращи повърхности или на места, на които е възможно то да бъде ударено (неспазването на това предупреждение може да доведе до повреда на оборудването).

Аварийни ситуации

Ако от устройството се появи дим, миризма или шум, прекъснете веднага електрозахранването и изключете захранващия кабел, след което се свържете със сервизния център.

Лазер



Когато използвате лазерно оборудване, не излагайте обектива на устройството на лазерните лъчи, тъй като може да изгори. Лазерната радиация, излъчвана от устройството, може да предизвика нараняване на очите, изгаряне на кожата или възпламеняване на запалими вещества. Преди да активирате функцията за измерване на разстоянието с лазер се уверете, че пред

лазерния обектив няма хора или запалими вещества. Не поставяйте устройството пред огледала, които могат да отразят лъчите. Дължината на излъчваните вълни е 905 nm, продължителността на импулса е 50 ns, а максималната изходна мощност е по-малко от 1,15 mW. Съгласно IEC 60825-1:2014, EN 60825-1:2014+A11:2021 и EN 50689:2021 този лазерен продукт е класифициран като лазерен продукт от клас 1.

Ограничена гаранция

Сканирайте QR кода за гаранционната политика на продукта.



Адрес на производителя

Офис 313, Крило В, Сграда 2, Данфенг роуд 399, Подобласт Ксикинг, Област Бинцзян, Ханджоу, Джъдзян 310052, Китай
Hangzhou Microimage Software Co., Ltd.

ДЕКЛАРАЦИЯ ЗА СЪОТВЕТСТВИЕ: Продуктите от топлинната серия могат да подлежат на контрол на износа в отделни държави или региони, включително и без ограничение в САЩ, Европейския съюз, Обединеното кралство и/или други държави членки на Споразумението от Васенаар. Консултирайте се с правен или регулаторен специалист, или с местните органи, относно необходимите разрешителни за износ, ако възнамерявате да извършвате прехвърляне, експорт или ре-експорт на продукти от топлинната серия между различни държави.

Nederlands

Informatie met betrekking tot regelgeving

Deze clausules zijn alleen van toepassing op de producten die de overeenkomende marking of informatie dragen.

Nalevingsverklaring EU

CE Dit product en - indien van toepassing - de meegeleverde accessoires dragen het merkteken "CE" en voldoen derhalve aan de toepasselijke geharmoniseerde Europese normen onder richtlijn 2014/30/EU (EMCD), richtlijn 2014/35/EU (LVD), richtlijn 2011/65/EU (RoHS), richtlijn 2014/53/EU.

Hierbij verklaart Hangzhou Microimage Software Co., Ltd. dat dit apparaat (zie het etiket) in overeenstemming is met Richtlijn 2014/53/EU. De volledige tekst van de EU-conformiteitsverklaring is beschikbaar op het volgende internetadres: <https://www.hikmicrotech.com/en/support/download-center/declaration-of-conformity/>
Frequentiebanden en vermogen (voor CE)
De nominale limieten voor frequentiebanden en zendvermogen (uitgestraald en/of geleid) die van toepassing zijn op de volgende radioapparatuur zijn als volgt:
Wi-Fi 2,4 GHz (2,4 GHz tot 2,4835 GHz): 20 dBm;
5 GHz (5,15 GHz tot 5,25 GHz): 23 dBm

Voor een apparaat zonder meegeleverde voedingsadapter, dient u de voedingsadapter te gebruiken van een gekwalificeerde fabrikant. Raadpleeg de productspecificaties voor nauwkeurig omschreven vereisten omtrent de voeding. Voor een apparaat zonder meegeleverde batterij, dient u de batterij te gebruiken van een gekwalificeerde fabrikant. Raadpleeg de productspecificaties voor nauwkeurig omschreven vereisten omtrent de batterij.



Richtlijn 2012/19/EU (WEEE-richtlijn): Producten die met dit symbool zijn gemarkeerd mogen binnen de Europese Unie niet worden weggegooid als ongesorteerd huishoudelijk afval. Lever dit product voor een juiste recycling in bij uw plaatselijke leverancier bij aankoop van soortgelijke nieuwe apparatuur, of breng het naar daarvoor aangewezen inzamelpunten. Raadpleeg voor meer informatie: www.recyclethis.info.

Richtlijn 2006/66/EG en zijn amendement 2013/56/EU (Batterijrichtlijn): Dit product bevat een batterij die binnen de Europese Unie niet mag worden weggegooid als ongesorteerd huishoudelijk afval. Zie de productdocumentatie voor specifieke informatie over de batterij. De batterij is gemarkeerd met dit symbool, dat letters kan bevatten die cadmium (Cd), lood (Pb) of kwik (Hg) aanduiden. Lever de batterij voor een juiste recycling in bij uw leverancier of bij een daarvoor aangewezen inzamelpunt. Raadpleeg voor meer informatie: www.recyclethis.info.



Deze instructies zijn bedoeld om te verzekeren dat de gebruiker het product juist kan gebruiken om gevaar of verlies van eigendommen te vermijden. Lees alle veiligheidsinformatie aandachtig door vóór het gebruik.

Veiligheidsinstructies

Wet- en regelgeving

Gebruik van het product moet in strikte overeenstemming met de plaatselijke elektrische veiligheidsvoorschriften plaatsvinden.

Transport

- Bewaar het apparaat in de originele of soortgelijke verpakking tijdens vervoer.
- Bewaar alle verpakkingen voor toekomstig gebruik. In het geval van een defect moet u het apparaat terugsturen naar de fabrikant met de originele verpakking.
- Transport zonder de originele verpakking kan leiden tot schade aan het apparaat, waarvoor wij geen verantwoordelijk erkennen.
- Laat het product niet vallen en stel het apparaat niet bloot aan schokken. Houd het toestel uit de buurt van magnetische velden.

Stroomvoorziening

- Als een voedingsadapter in de verpakking van het apparaat is geleverd, mag u alleen deze adapter gebruiken. Als er geen voedingsadapter is meegeleverd, moet u ervoor zorgen dat de voedingsadapter of een andere stroombron voldoet aan de Beperkte voedingsbron. Raadpleeg het productlabel voor de parameters voor de stroomuitvoer.
- Zorg dat de stekker goed in het stopcontact zit.
- Sluit NOOIT meerdere apparaten aan op één voedingsadapter om oververhitting of brandgevaar door overbelasting te voorkomen.

Batterij

- De externe oplaadbare batterij is van het type 18650 en afmeting van de batterij moet 19 mm x 70 mm zijn. De nominale spanning is 3,6 VDC en de batterijcapaciteit is 3200 mAh.
- Voor langdurige opslag van de batterij moet u ervoor zorgen dat deze elk half jaar volledig wordt opgeladen om de kwaliteit van de batterij te waarborgen. Als u dit niet doet, kan dit leiden tot schade.
- De door gebruikers aangeschafte batterijen moeten voldoen aan de betreffende internationale normen voor batterijveiligheid (bijv. EN/IEC-normen).
- Zorg dat de batterijtemperatuur tussen 0°C tot 45°C graden is tijdens het opladen.
- De ingebouwde batterij kan niet worden gedemonteerd. Neem indien nodig contact op met de fabrikant voor reparatie.
- Zorg tijdens het opladen dat er zich geen brandbaar materiaal binnen een straal van 2 m van de oplader bevindt.
- Batterijen van onjuiste grootte kunnen niet worden geïnstalleerd en kunnen abnormale uitschakeling veroorzaken.
- LET OP: Er bestaat explosiegevaar wanneer de batterij door een onjuist type wordt vervangen. Vervang hem alleen door hetzelfde of een gelijkwaardig type.

- Onjuiste vervanging van de batterij door een onjuist type kan een beveiliging omzeilen (bijvoorbeeld in het geval van sommige typen lithiumbatterijen).
- Gooi de batterij niet in vuur of een hete oven en plet of snij de batterij niet op mechanische wijze, want dat kan een explosie veroorzaken.
- Laat de batterij niet in een omgeving met een extreem hoge temperatuur liggen, want dat kan een explosie of het lekken van brandbare vloeistof of gas tot gevolg hebben.
- Stel de batterij niet bloot aan extreem lage luchtdruk, want dat kan een explosie of het lekken van brandbare vloeistof of gas tot gevolg hebben.
- Verwijder gebruikte batterijen in overeenstemming met de instructies.
- Houd de batterij buiten het bereik van kinderen.
- Slik de batterij niet in om chemische brandwonden te voorkomen.
- Dit product bevat een knoopbatterij. Als de knoopbatterij wordt ingeslikt, kan dat binnen slechts 2 uur leiden tot hevige interne brandwonden en kan dit de dood tot gevolg hebben.
- Als het batterijvak niet goed sluit, gebruik het product dan niet langer en houd het buiten bereik van kinderen.
- Als u vermoedt dat de batterijen zijn ingeslikt of in enig deel van het lichaam zijn gebracht, roep dan onmiddellijk medische hulp in.
- Dit apparaat is niet geschikt voor gebruik op locaties waar kinderen zeer waarschijnlijk aanwezig zijn.
- Houd het apparaat met batterij of alleen de batterij UIT DE BUURT van een hittebron of open vuur. Vermijd direct zonlicht.

Onderhoud

- Als het product niet goed werkt, neem dan contact op met uw leverancier of het dichtstbijzijnde servicecentrum. Wij aanvaarden geen verantwoordelijkheid voor problemen die zijn veroorzaakt door ongeautoriseerde reparatie of onderhoud.
- Zorg ervoor dat de stroomvoorziening is losgekoppeld voordat het apparaat wordt gedemonteerd en gerepareerd door professionals.
- Veeg het apparaat voorzichtig schoon met een schone doek en, indien nodig, een kleine hoeveelheid ethanol.
- Als de apparatuur wordt gebruikt op een manier die niet door de fabrikant is gespecificeerd, kan de bescherming van het apparaat worden aangetast.
- Maak de lens schoon met een zachte en droge doek of poetspapier om krassen te voorkomen.

Gebruiksomgeving

- Zorg dat de gebruiksomgeving voldoet aan de vereisten van het apparaat. De bedrijfstemperatuur moet tussen -30°C en 55°C liggen en de bedrijfsvochtigheid tussen 5% en 95%.
- Stel het apparaat NIET bloot aan hoge elektromagnetische straling of stoffige omgevingen.
- Richt de lens NIET op de zon of een ander fel licht.
- Plaats het apparaat in een droge en goed geventileerde omgeving.
- Vermijd installatie van de apparatuur op een trillende ondergrond of op plaatsen die aan schokken onderhevig zijn (dit nalaten kan schade aan de apparatuur veroorzaken).

Noedgeval

Als er rook, geur of geluid uit het apparaat komt, schakel het dan onmiddellijk uit, haal de stekker van het netsnoer uit het stopcontact en neem contact op met het servicecentrum.

Laser



Wanneer laserapparatuur in gebruik is, zorg er dan voor dat de lens van het apparaat niet wordt blootgesteld aan de laserstraal,

anders kan deze doorbranden. De laserstraling van het apparaat kan oogletsel en verbranding van de huid of brandbare stoffen veroorzaken. Zorg, voordat u de functie voor het meten van het laserbereik inschakelt, dat er zich geen mensen of brandbare stoffen voor de laserslens bevinden. Plaats het apparaat niet binnen het bereik van minderjarigen. De golftegnite is 905 nm, de pulsduur is 50 ns en de max. stroomuitvoer is minder dan 1,15 mW. In overeenstemming met IEC 60825-1:2014, EN 60825-1:2014+A11:2021 en EN 50689:2021 is dit

laserproduct geassocieerd als laserproduct van Klasse 1.

Beperkte Garantie

Scan de QR-code voor het productgarantiebeleid.



Adres fabrikant

Kamer 313, Unit B, Gebouw 2, 399 Danfeng Road, subdistrict Xixing, district Binjiang, Hangzhou, Zhejiang 310052, China
Hangzhou Microimage Software Co., Ltd.

MEDEDELING VAN NALEVING: De producten thermische serie kunnen zijn onderworpen aan exportcontroles in verschillende landen of regio's, inclusief zonder enige beperking de Verenigde Staten, de Europese Unie, het Verenigd Koninkrijk en/of andere lidstaten van de Overeenkomst van Wassenaar. Neem contact op met uw professionele juridische of nalevingsexpert of plaatselijke overheidsinstanties omtrent enige noodzakelijke vereisten voor een exportvergunning als u van plan bent de producten thermische serie te verplaatsen, exporteren of her-exporteren tussen verschillende landen.

Dansk

Lovgivningsmæssige oplysninger

Disse bestemmelser gælder kun for produkter, der er forsynet med det relevante mærke eller oplysninger.

Erklæring om overensstemmelse med EU



Produktet og eventuelt medfølgende tilbehør er mærket "CE" og opfylder derfor de gældende harmoniserede europæiske standarder, der er anført i EU-direktiv 2014/30/EU (EMCD), EU-direktiv 2014/35/EU (LVD), EU-direktiv 2011/65/EU (RoHS) og EU-direktiv 2014/53/EU. Hangzhou Microimage Software Co., Ltd. erklærer hermed, at enheden (se mærkaten) er i overensstemmelse med EU-direktiv 2014/53/EU. EU-overensstemmelseserklæringens fulde tekst kan findes på følgende internetadresse:

<https://www.hikmicrotech.com/en/support/download-center/declaration-of-conformity/>

Frekvensbånd og strøm (for CE)

De nominelle grænser for frekvensbånd og sendeeffekt (udstrålet og/eller ledt) for dette radioudstyr er som følger:

Wi-Fi 2,4 GHz (2,4-2,4835 GHz): 20 dBm;

5 GHz (5,15 GHz til 5,25 GHz): 23 dBm

For enheder uden medfølgende strømadapter skal du bruge en strømadapter fra en kvalificeret producent. Se de nærmere krav til strømforsyning i produktspecifikationerne.

For enheder uden et medfølgende batteri skal du bruge batterier fra en kvalificeret producent. Se de nærmere krav til batterier i produktspecifikationen.

EU-direktiv 2012/19/EU (WEEE-direktiv): Produkter, der er mærket med dette symbol, kan ikke bortskaffes som almindeligt husholdningsaffald i EU. Med henblik

på korrekt genbrug skal du aflevere produktet til din lokale leverandør ved køb af tilsvarende nyt udstyr eller aflevere det på et dertil indrettet indleveringssted. For yderligere oplysninger se: www.recyclethis.info.

Direktiv 2006/66/EF og dets ændring 2013/56/EU (batteridirektivet): Dette produkt indeholder et batteri, som ikke kan bortskaffes sammen med almindeligt husholdningsaffald i EU.

Find specifikke oplysninger om batteriet i produktokumentationen. Batteriet er mærket med dette symbol, som kan indeholde bogstaver, der

indikerer indhold af kadmium (Cd), bly (Pb) eller kviksølv (Hg). Med henblik på korrekt genbrug skal du aflevere batteriet til din leverandør eller til et dertil indrettet indleveringssted. For yderligere oplysninger se: www.recyclethis.info.

Sikkerhedsanvisning

Disse anvisninger skal sikre, at brugeren kan anvende produktet korrekt og undgå fare eller tab af ejendom. Læs alle sikkerhedsanvisninger omhyggeligt inden ibrugtagning.

Love og bestemmelser

Brug af dette produkt skal strengt overholde lokale bestemmelser for elektrisk sikkerhed.

Transport

● Opbevar enheden i den oprindelige eller en lignende emballage, når den skal transporteres.

● Gern al emballage efter udpakningen til senere brug. Du skal bruge den originale emballage til at returnere enheden til fabrikken, hvis der opstår fejl.

● Transport uden den originale emballage kan medføre skade på enheden, og virksomheden tager intet ansvar derfor.

● Tab ikke produktet, og udsæt det ikke for fysiske stød. Hold enheden væk fra magnetisk interferens.

Strømforsyning

● Hvis en strømadapter følger med i enhedens pakke, må du kun bruge den medfølgende adapter. Hvis der ikke medfølger en strømadapter, skal du sikre, at strømadapteren eller en anden strømforsyning overholder Begrænset strømkilde (Limited Power Source). Find strømforsyningens udgangsparametre i produktets mærkat.

● Kontrollér, at stikket er sat godt i stikkontakten.

● Slut IKKE flere enheder til én strømadapter for at undgå overhedingning eller brandfare som følge af overbelastning.

Batteri

● Det eksterne genopladelige batteri er af typen 18650, og batteristørrelsen skal være 19 mm x 70 mm. Den nominelle spænding er 3,6 V jævnstrøm, og batterikapaciteten er 3.200 mAh.

● Hvis batteriet skal opbevares i en længere periode, skal du sikre, at det oplades fuldt hvert halve år for at bevare batteriets ydeevne. Ellers kan der opstå skade.

● De batterier, som brugerne køber, skal overholde de relevante internationale standarder for batterisikkerhed (f.eks. EN/IEC-standarder).

● Sørg for, at batteritemperaturen ligger fra 0 °C til 45 °C under opladningen.

● Det indbyggede batteri kan ikke demonteres. Kontakt producenten, hvis du har brug for en reparation.

● Sørg for, at der ikke befinder sig brændbare materialer inden for 2 m fra opladeren under opladning.

● Batterier af en forkert størrelse kan ikke installeres og kan medføre unormal nedlukning.

● FORSIGTIG! Der er eksplosionsfare, hvis batteriet udsættes med en forkert type. Udsåft kun med samme eller tilsvarende type.

● Udsåftning af batteriet med et batteri af forkert type kan sætte en sikkerhedsforanstaltning ud af kraft (gælder fx for visse litium-batterityper).

● Bortskaf ikke batteriet i åben ild eller en varm ovn. Knus ikke, og skær ikke i batteriet, da dette kan forårsage en eksplosion.

● Efterlad ikke batteriet i omgivelser med ekstremt høje temperaturer, da det kan resultere i en eksplosion eller lægge af brandfarlig væske eller gas.

● Udsæt ikke batteriet for omgivelser med ekstremt lavt lufttryk, da det kan medføre en eksplosion eller lægge af brandfarlig væske eller luft.

● Bortskaf brugte batterier i henhold til anvisningerne.

● Batteriet må IKKE anbringes inden for børns rækkevidde.

● For at undgå kemisk forbrænding må batteriet IKKE sluges.

● Produktet indeholder et mønt-/knapcellebatteri. Et mønt-/knapcellebatteri, der sluges, kan medføre alvorlige indbrændinger på bare 2 timer og kan medføre døden.

● Hvis batterirummet ikke lukker forsvarligt, skal du stoppe med at bruge produktet og holde det væk fra børn.

● Hvis du tror, at en person har slugt et batteri eller placeret det i en del af kroppen, skal du øjeblikkeligt søge lægehjælp.

- Enheten er ikke egnet til bruk på steder, hvor det er sandsynlig, at børn er til stede.
- Anbring IKKE enheden med batteri eller batteriet alene i nærheten af varmekilder eller åben ild. Undgå direkte sollys.

Vedligeholdelse

- Hvis produktet ikke virker korrekt, skal du kontakte din forhandler eller dit nærmeste servicecenter. Vi påtager os intet ansvar for problemer, der er forårsaget af uautoriseret reparation eller vedligeholdelse.
- Sørg for, at strømmen er afbrudt, før enheden skilles ad og repareres af fagfolk.
- Tør enheden forsigtigt af med en ren klud og en lille mængde ætanol, hvis det er nødvendigt.
- Hvis udstyret bruges på en måde, der ikke er angivet af producenten, kan den beskyttelse, der enheden giver, blive forringet.
- Rengør objektivet med en blød og tør klud eller med aftrykningspapir for at undgå at ridse det.

Driftsmiljø

- Kontrollér, at driftsmiljøet opfylder enhedens krav. Driftstemperaturen skal være -30 °C til 55 °C, og luftfugtigheden i driftsmiljøet skal ligge mellem 5-95 %.
- Enheden må IKKE udsættes for kraftig elektromagnetisk stråling eller støvfyldte miljøer.
- Objektivet må IKKE rettes mod solen eller et stærkt lys.
- Anbring enheden i et tørt og veludluftet miljø.
- Undgå at installere udstyret på overflader med vibrationer eller steder, der udsættes for stød (manglende overholdelse kan forårsage skade på udstyret).

Nødsituation

Hvis enheden afgiver røg, lugt eller støj, skal du straks slukke for strømmen og trække strømkablet ud. Kontakt derefter servicecentret.

Laser



Når der er et laserudstyr i brug, skal det kontrolleres, at enhedens objektivet ikke udsættes for laserstrålen, ellers kan det brænde

ud. Laserstrålen, der udsendes fra enheden, kan forårsage øjenskade, forbrændinger på huden eller antændelse af brandbare stoffer. For du aktiverer funktionen til afstandsmåling med laser, skal du sikre, at der ikke er personer eller brandbare stoffer foran laserobjektivet. Anbring ikke enheden et sted, der er tilgængeligt for børn. Bølgelængden er 905 nm, pulsværigheden er 50 ns, og maks. strømudgang er mindre end 1,15 mW. I henhold til IEC 60825-1:2014, EN 60825-1:2014+A11:2021 og EN 50669:2021 er dette laserprodukt klassificeret som et laserprodukt i klasse 1.

BEGRÆNSET GARANTI

Scan QR-koden for at se produktets garantipolitik.



Producentens adresse

Værelse 313, Enhed B, Bygning 2, 399 Danfeng Vej, Xixing Underdistrikt, Binjiang Distrikt, Hangzhou, Zhejiang 310052, Kina
Hangzhou Microimage Software Co., Ltd.

MEDDELELSE OM OVERENSSTEMMELSE: Produkterne i den termografiske serie kan være underlagt eksportkontrol i forskellige lande eller områder, herunder, uden begrænsning, USA, EU, Storbritannien og/eller andre medlemslande i Wassenaar-aftalen. Kontakt din professionelle jurakspert, ekspert i overensstemmelse eller de lokale offentlige myndigheder for at få oplysninger om kravene for eksportlicensen, hvis du har til hensigt at overføre, eksportere eller geneksportere enheder i den termiske serie mellem forskellige lande.

Regulatorisk information

Disse klausulene gælder kun for produkterne med det tilsvarende mærket eller informationen.

Samsvarserklæring for EU



Dette produktet og – hvis aktuelt, også det medfølgende tilbehør – er «CE»-mærket og samsvarer derfor med de gjældende harmoniserede europæiske standarderne som er opført under direktiv 2014/30/EU (EMCD), direktiv 2014/35/EU (LVD), direktiv 2011/65/EU (RoHS) og direktiv 2014/53/EU. Hangzhou Microimage Software Co., Ltd. erklærer herved at denne enheden (se etiketten) er i samsvar med direktiv 2014/53/EU.

Den fuldstændige teksten til EU-samsvarserklæringen er tilgængelig på følgende internetadresse: <https://www.hikmicrotech.com/en/support/download/d-center/declaration-of-comformity/>

Frekvensbånd og strøm (for CE)

Frekvensbåndene og sendeeffekten (utstrålt og/eller ledet) nominelle grænser som gælder for følgende radioudstyr, er som følger:

Wi-Fi 2,4 GHz (2,4 GHz til 2,4835 GHz): 20 dBm;

5 GHz (5,15 GHz til 5,25 GHz): 23 dBm

For enheter uden medlevt strømadapter bruges et strømadapter fra en kvalificeret producent. Les produktinformasjonen for mer informasjon om strømkravene.

For enheter uten medlevt batteri brukes et batteri fra en kvalifisert produsent. Se

produktspesifikasjonene for detaljer om batterikrav.

Direktiv 2012/19/EU (WEEE-direktiv):

Produkter som er merket med dette symbolet kan ikke kastes som restavfall i EU. Produktet skal returneres for resirkulering, enten til en forhandler/leverandør eller på en miljøstasjon eller et lignende, godkjent mottakssted. For mer informasjon, se www.recyclethis.info.

Direktiv 2006/66/EC og tillegg 2013/56/EU (batteridirektiv): Dette produktet inneholder et batteri som ikke kan kastes som restavfall innenfor EU. Se produktinformasjonen for

spesifikk informasjon om batteriet. Batteriet er merket med dette symbolet, som også kan inneholde bokstaver for å indikere at det inneholder kadmium (Cd), bly (Pb) eller kvikksølv (Hg). Batteriet skal returneres for resirkulering, enten til en forhandler/leverandør eller til et godkjent mottakssted. For mer informasjon, se www.recyclethis.info.

Sikkerhetsinstruksjoner

Formålet med disse instruksjonene er at brukeren skal kunne bruke produktet riktig for å unngå skade og tap av eiendom. Les alle sikkerhetsinstruksjonene nøye før bruk.

Lover og forskrifter

Bruk av produktet må være i fullstendig samsvar med lokale sikkerhetsreguleringer for elektrisitet.

Transport

- Enheten skal oppbevares i den originale emballasjen (eller lignende) under transport.
- Oppbevar all emballasje etter åpning for fremtidig bruk. I tilfelle det oppstår feil, må du returnere enheten til fabrikkun i den originale emballasjen.
- Transport uten den originale emballasjen kan føre til skader på enheter, et ansvar som ikke dekkes av selskapet.
- Produktet må ikke slippes i bakken eller utsettes for fysiske støt. Hold enheten borte fra magnetiske forstyrrelser.

Strømforsyning

- Hvis det følger med en strømadapter i enhetspakken, bruk kun den medfølgende adapteren. Hvis det ikke følger med strømadapter, sørg for at strømadapteren eller annen strømforsyning samsvarer med begrenset strømkilde. Se produktetiketten for utgangsparametre for strømforsyningen.
- Sørg for at kontakten er satt riktig inn i stikkkontakten.
- Koble IKKE flere enheter til ett strømadapter.

Overbelastning av adaptere kan føre til overoppheting og brannfare.

Batterier

Norsk

- Den eksterne oppladbare batteritypen er 18650 og batteristørrelsen skal være 19 mm x 70 mm. Nominell spenning er 3,6 VDC og batterikapasiteten er 3200 mAh.
- Ved langvarig lagring må batteriet fullades hvert halvår for å bevare batterikvaliteten. Hvis ikke kan det oppstå skader.
- Batteriene som er kjøpt av brukere må overholde de relevante internasjonale standardene for batterisikkerhet (f.eks. EN/IEC-standarder).
- Sørg for at batteritemperaturen er mellom 0 °C til 45 °C (32 °F til 113 °F) under lading.
- Det innebyggede batteriet kan ikke demonteres. Kontakt produsenten for reparasjon ved behov.
- Bekreft at det ikke finnes brennbar materiale innenfor 2 m fra laderen under lading.
- Batterier med feil størrelse kan ikke installeres, og de kan forårsake unormal nedstenging.
- FORSIKTIG: Det kan oppstå eksplosjonsfare hvis batteriet blir skiftet ut med feil type batteri. Erstatt det kun med samme eller tilsvarende type.
- Uriktig utskifting av batteriet med feil type kan ødelegge en sikkerhetsinnretning (ved f.eks. enkelte litiumbatterityper).

- Batteriet må ikke kastes i ild eller en varm ovn, og det må heller ikke knuses eller deles da dette kan føre til eksplosjon.
- Batteriet må ikke utsettes for ekstremt høy temperatur. Det kan forårsake eksplosjon eller lekkasje av brennbar væske eller gass.
- Batteriet må ikke utsettes for ekstremt lavt lufttrykk. Det kan forårsake eksplosjon eller lekkasje av brennbar væske eller gass.
- Kast brukte batterier i samsvar med instruksjonene.
- IKKE plasser batteriet i nærheten av barn.
- IKKE svelg batteriet for å unngå kjemiske brannskader.
- Dette produktet inneholder et myntbatteri. Hvis knappcellebatteriet svelges, kan man få innvendige brannskader i løpet av to timer, og det kan være dødelig.
- Dersom batterierommet ikke lukkes ordentlig, må bruken av produktet opphøre og det må holdes utenfor barns rekkevidde.
- Dersom du tror batterier kan ha blitt svelget eller plassert inne i en kroppsdell, må du umiddelbart kontakte lege.
- Dette utstyret er ikke egnet for bruk på steder hvor det er mulighet for at barn oppholder seg.
- IKKE plasser enheten med batteri eller batteriet alene i nærheten av oppvarming eller åpen ild. Unngå direkte sollys.

Vedlikehold

- Hvis produktet ikke fungerer som det skal, må du kontakte forhandleren eller nærmeste servicesenter. Vi har ikke noe som helst ansvar for problemer forbundet med uautorisert reparasjon eller vedlikehold.
- Sørg for at strømmen er koblet fra før vedlikehold av enheten.
- Tørk forsiktig av enheten med en ren klut og en liten mengde etanol ved behov.
- Hvis enheten brukes på måter som ikke støttes av produsenten, kan enheten og funksjonene dens forringes.
- Rengjør dekslet med en myk, tørr klut eller tørkepapir for å unngå riper.

Bruksomgivelser

- Sørg for at bruksomgivelsene oppfyller kravene til enheten. Driftstemperaturen skal være -30 °C til 55 °C (-22 °F til 131 °F), og driftsluftfuktigheten skal være fra 5 % til 95 %.
- IKKE eksponer enheten for høy elektromagnetisk stråling eller støvete miljøer.
- Linsen må IKKE rettes mot solen eller andre sterke lyskilder.
- Plasser enheten i et tørt og godt ventilert miljø.
- Unngå å sette utstyret på vibrerende overflater eller på steder hvor det kan utsettes for sjokk (hvis dette glemmes, kan utstyret skades).

Nød

Hvis det kommer røyk, lukt eller støy fra enheten, må du øyeblikkelig skru av strømmen, trekke ut strømledningen og kontakte et servicesenter.

Laser



Når laserutstyr er i bruk, må det sørges for at enhetens linse ikke eksponeres for laserstrålen for å unngå at den brenner ut.

Laserstrålingen som enheten avgir kan forårsake øyeskader, brannskader eller brennbare stoffer. Før du aktiverer laseravstandsfunksjonen, må du sørge for at ingen personer eller brennbare stoffer er plassert foran laserlinen. Ikke plasser utstyret i nærheten av mindreårige. Bølgelengden er 905 nm, pulsvarigheten er 50 ns og maksimal strømflekt er mindre enn 1,15 mW. Dette laserproduktet er klassifisert som klasse 1 laserprodukt i henhold til IEC 60825-1:2014, EN 60825-1:2014+A11:2021 og EN 50689:2021.

BEGRENSET GARANTI

Skann QR-koden for produktets garantipolicy.



Produsentens adresse

Rom 313, enhet B, bygning 2, 399 Danfeng-veien, Xixing Subdistrict, Binjiang-distriktet, Hangzhou, Zhejiang 310052, Kina
Hangzhou Microimage Software Co., Ltd.

MERKNAD OM SAMSVAR: Produktene i termoserien kan bli underlagt eksportkontroller i forskjellige land eller regioner, inkludert, uten begrensning, USA, Den europeiske union, Storbritannia og Nord-Irland og/eller andre medlemsland i Wassenaar-avtalen. Snakk med din profesjonelle juridiske ekspert eller samsvarsekspert, eller lokale myndigheter for eventuelle nødvendige eksportlisenskrav hvis du ønsker å overføre, eksportere, re-eksportere termoserie-produkter mellom forskjellige land.

Suomi

Sääntelyä koskevat tiedot

Näitä lausekkeita sovelletaan ainoastaan tuotteisiin, joissa on vastaava merkki tai tieto.

EU:n vaatimustenmukaisuusilmoitus



Tämä tuote ja mahdolliset lisävarusteet on merkitty CE-merkinällä ja noudattavat sovellettavia

yhdenmukaistettuja eurooppalaisia standardeja, jotka on luettelut direktiivissä 2014/30/EU (EMCD), direktiivissä 2014/35/EU (LVD), direktiivissä 2011/65/EU (RoHS) ja direktiivissä 2014/53/EU. Hangzhou Microimage Software Co., Ltd. vakuuttaa täten, että tämä laite (katso tuotetarra) on direktiivin 2014/53/EU mukainen.

EU-vaatimustenmukaisuusvakuutus on luettavissa kokonaan seuraavassa osoitteessa: <https://www.hikmicrotech.com/en/support/download-center/declaration-of-conformity/>

Taajuusalueet ja teho (CE)

Seuraavaan radiolaitteeseen sovellettavat taajuuskaistat ja lähetystiheyden (säteilennyksen ja/tai voimalinjaperäisen) nimellisrajat ovat seuraavat: Wi-Fi 2,4 GHz (2,4–2,4835 GHz); 20 dBm; 5 GHz (5,15 GHz – 5,25 GHz); 23 dBm
Jos laitteen mukana ei ole toimitettu virtalähdettä, käytä pätevän valmistajan toimittamaa virtalähdettä. Tuotteen teknisissä tiedoissa on lisätietoa virtaa koskevista vaatimuksista.

Jos laitteen mukana ei ole toimitettu akkua, käytä pätevän valmistajan toimittamaa akkua. Tuotteen teknisissä tiedoissa on lisätietoa akkua koskevista vaatimuksista.

Direktiivi 2012/19/EU (WEEE-direktiivi): Täällä symbolilla merkittyjä tuotteita ei saa hävittää lajittelemattoman yhdyskuntajätteen mukana Euroopan unionissa. Kierrätä tuote

asianmukaisesti palauttamalla se paikalliselle myyjälle vastaavan uuden laitteen hankkimisen yhteydessä tai viemällä se asianmukaiseen keräyspisteeseen. Lisätietoja: www.recyclethis.info.



Direktiivi 2006/66/EY ja sen muutosdirektiivi 2013/56/EU (paristodirektiivi): Tässä tuotteessa on paristo tai akku, jota ei saa hävittää lajittelemattoman yhdyskuntajätteen mukana Euroopan unionissa. Lisätietoja paristosta tai akusta on tuotteen asiakirjoissa. Paristo tai akku on merkitty tällä symbolilla, ja siihen voi sisältyä käytetty aineen eli kadmiumin (Cd), lyijyn (Pb) tai elohopean (Hg) kirjanmerkintä. Kierrätä paristo tai akku asianmukaisesti viemällä se myyjälle tai asianmukaiseen kirjastepisteeseen. Lisätietoja: www.recyclethis.info.

Turvallisuusohjeet

Näiden ohjeiden tarkoituksena on varmistaa, että käyttäjä voi käyttää laitetta oikein ja välttää vaaratilanteet tai omaisuusvahingot. Lue kaikki turvallisuustiedot huolellisesti ennen käyttöä.

Lait ja määräykset

Tuotteen käytössä on noudatettava tarkasti paikallisia sähköturvallisuusmääräyksiä.

Kuljetus

- Säilytä laitetta alkuperäispakkauksessaan tai sitä vastaavassa pakkauksessa, kun kuljetat sitä.
- Säilytä kaikki pakkaukset myöhempää käyttöä varten. Jos laitteeseen tulee vika, laite on palautettava tehtaalte alkuperäispakkauksessaan.
- Kuljettaminen muussa kuin alkuperäispakkauksessa voi johtaa laitteen vahingoittumiseen, eikä yritys ota siitä mitään vastuuta.
- Älä pudota tuotetta tai altista sitä iskuille. Pidä laite loitolla magneettisten häiriöiden lähteistä.

Virtalähde

- Jos laitteen pakkauksen mukana toimitetaan virtasovitin, käytä vain toimitettua sovintia. Jos virtasovintia ei ole toimitettu mukana, varmista, että virtalähde tai muu virtalähde noudattaa rajoitettua virtalähdettä. Katso virtalähteen lähtöparametrit tuotemerkinnästä.
- Varmista, että pistoke on liitetty oikein pistorasiaan.
- ÄLÄ liitä useita laitteita samaan virtasovittimeen ylikuumenemisestä aiheutuvan tulipalovaaran välttämiseksi.

Akku

- Ulkoisen ladattavan akun tyyppi on 18650 ja koko 19 x 70 mm. Akun nimellisjännite on 3,6 V DC ja kapasiteetti on 3 200 mAh.
- Kun akkua varastoidaan pitkän aikaa, varmista, että se ladataan täyteen puolen vuoden välein. Näin varmistetaan akun suorituskyvyn säilyminen. Muuten voi syntyä vahinkoja.
- Käyttäjien ostamien akkujen on oltava asianmukaisten kansainvälisten akkaturvallisuutta koskevien standardien mukaisia (esim. EN/IEC-standardit).
- Varmista, että akun lämpötila on latauksen aikana 0-45 °C.
- Sisäänrakennettua akkua ei voi irrottaa. Ota yhteyttä valmistajaan, jos se vaatii korjauksia.
- Varmista, että kahden metrin säteellä laturista ei ole syttyvää materiaalia latauksen aikana.
- Väärän kokoisia akkuja ei voi asentaa, ja ne voivat aiheuttaa poikkeavan sammumisen.
- HUOMIO: Räjähdyksenvaarana, jos akku vaihdetaan väärin tyyppiin. Vaihda akku tai paristo ainoastaan samanlaisen tai vastaavaan tuotteeseen.
- Akun vaihtaminen väärän tyyppiin voi tehdä suojaukset tehottomiksi (esimerkiksi tietyillä litiumakkutyypeillä).
- Älä hävitä akkua tuleen tai kuumaan uuniin tai murskaa tai leikkaa akkua mekaanisesti, sillä ne voivat aiheuttaa räjähdysriskin.
- Älä jätä akkua erittäin korkean lämpötilan ympäristöön, sillä se voi aiheuttaa räjähdysriskin tai syttyvän nesteen tai kaasun vuotamisen.
- Älä altista akkua erittäin matalalle ilmanpaineelle, sillä se voi aiheuttaa räjähdysriskin tai syttyvän nesteen tai kaasun vuotamisen.
- Hävitä käytetyt paristot ja akut ohjeiden mukaisesti.
- ÄLÄ aseta akkua lasten ulottuville.
- ÄLÄ nielaise akkua, sillä se voi aiheuttaa syöpymävammoja.
- Tämä tuote sisältää nappipariston. Nappipariston nieleminen voi aiheuttaa vakavia sisäisiä palovammoja jo kahdessa tunnissa, ja tämä voi johtaa kuolemaan.

- jos paristolokero ei sulkeudu kunnolla, lopeta tuotteen käyttö ja pidä tuote pois lasten ulottuvilta.
 - Jos epäilet, että paristoja tai akkuja on nieltä tai työnnetty johonkin kehon aukkoon, hakeudu välittömästi lääkäriin.
 - Laitte ei sovellu käytettäväksi paikoissa, joissa voi olla lapsia.
 - ÄLÄ laita akkua varustettua laitetta tai akkua lämmönlähteen tai tulen lähelle. Vältä suoraa auringonvaloa.
- ### Kunnossapito
- Jos tuote ei toimi oikein, ota yhteys jälleenmyyjään tai lähimpään huoltokeskukseen. Emme ole vastuussa ongelmistä, jotka johtuvat luvattomista korjaus- tai huoltotoista.
 - Varmista, että virta on katkaistu ennen asiantuntijoiden suorittamaa laitteen purkamista ja korjausta.
 - Pyyhi laitteen pinnat varovaisesti puhtaalla liinalla ja tarvittaessa pienellä määrällä etanolia.
 - Jos laitetta käytetään muulla kuin valmistajan määrittämällä tavalla, laitteen tarjoama suojaus saattaa heikentyä.
 - Puhdista linssi pehmeällä ja kuivalla liinalla tai puhdistuspaperilla naarmuttamisen välttämiseksi.
- ### Käyttöympäristö
- Varmista, että käyttöympäristö täyttää laitteelle määritetyt vaatimukset. Käyttölämpötilan tulee olla välillä -30~55 °C ja suhteellisen ilmankosteuden välillä 5~95 %.
 - ÄLÄ altista laitetta suurelle sähkömagneettiselle säteilylle tai pölyiselle ympäristölle.
 - ÄLÄ suuntaa objektiivia aurinkoon tai muuhun kirkkaaseen valoon.
 - Sijoita laite kuivaan ja hyvin ilmastoituun paikkaan.
 - Vältä laitteen asettamista tariseville pinnoille tai iskuaalttiin paikkoihin (laiminlyönti voi johtaa laitteen vaurioittumiseen).

Hätä

Jos laitteesta erittyä savua tai hajua tai laite pitää ääntä, kytkä laitteen virta pois päältä, irrota virtajohto ja ota yhteyttä palvelukeskukseen.

Laser



Kun laserlaitetta käytetään, varmista, ettei lasersäde osu laitteen kennoon. Muussa tapauksessa kenno voi palaa.

Laitteesta säteilevä lasersäde voi aiheuttaa silmävammoja tai ihon ja syttyvien aineiden palamista. Varmista ennen laserärsitysoiminnon käyttöönottoa, ettei laserlinssin edessä ole ihmisiä tai syttyviä aineita. Älä aseta laitetta alakaisten ulottuville. Aallonpituus on 905 nm, pulssin kesto on 50 ns ja enimmäislähtöteho on alle 1,15 mW. IEC 60825-1:2014:n, EN 60825-1:2014+A11:2021:n ja EN 50689:2021:n mukaan tämä lasertuote luokitellaan luokan 1 lasertuotteeksi.

RAJOITETTU TAKUU

Katso tuotteen takuukäytäntö skannaamalla QR-koodi.



Valmistajan osoite

Huone 313, yksikkö B, rakennus 2, 399 Danfeng-tie, Xixing-alapiirikunta, Binjiang-piirikunta, Hangzhou, Zhejiang 310052, Kiina
Hangzhou Microimage Software Co., Ltd.

VAATIMUSTENMUKAISUUSILMOITUS:

Lämpöteknologiatuotteisiin saattaa kohdistua rientoilvontaa eri maissa tai alueilla, mukaan lukien rajoitukselta Yhdysvallat, Euroopan unioni, Yhdistynyt kuningaskunta ja/tai muut Wassenaarin järjestelyjen jäsenmaat. Neuvottele oikeudellisen asiantuntijan tai vaatimustenmukaisuusasiantuntijan tai paikallisen viranomaisen kanssa saadakseen tietoja

ventilpumpaatumuksista, jos aiot siirtää, viedä tai jälleenviedä lämpöteknologiatuotteita eri maihin.

Svenska

Föreskrifter

Dessa villkor gäller endast för de produkter som är försedda med motsvarande märke eller information.

EU-försäkran om överensstämmelse



Produkten och – i förekommande fall – levererade tillbehör är CE-märkta och överensstämmer därför med de gällande harmoniserade europeiska standarder som finns angivna i EMC-direktivet 2014/30/EU, lågspänningsdirektivet 2014/35/EU, RoHS-direktivet 2011/65/EU och direktiv 2014/53/EU. Hangzhou Microimage Software Co., Ltd. deklarerar härmed att enheten (se etiketten) uppfyller direktiv 2014/53/EU.

Den fullständiga texten med EU-försäkran om överensstämmelse finns tillgänglig på följande webbadress:

<https://www.hikmicrotech.com/en/support/download-center/declaration-of-conformity/>

Frekvensband och effekt (för CE)

Dessa nominella gränsvärden för frekvensband och överföringseffekt (utstrålad och/eller ledningsburen) gäller för följande radioutrustning:

Wi-Fi 2,4 GHz (2,4 till 2,4835 GHz): 20 dBm, Wi-Fi 5 GHz (5,15 GHz till 5,25 GHz): 23 dBm
Använd den strömadapter som tillhandahålls av en godkänd tillverkare, för enheten utan en medföljande strömadapter. Se produktens specifikation för detaljerade strömförsörjningskrav.

Använd det batteri som tillhandahålls av en godkänd tillverkare, för enheten utan ett medföljande batteri. Se produktens specifikation för detaljerade krav på batteriet.



Direktiv 2012/19/EU (WEEE-direktivet): Produkter märkta med denna symbol får inte avfallshanteras som osorterat hushållsavfall inom EU. Produkten ska återlämnas till din lokala återförsäljare för korrekt återvinning, vid inköp av motsvarande ny utrustning, eller lämnas in på en särskild återvinningsstation. Mer information finns på: www.recyclethis.info.



Direktiv 2006/66/EG och dess tillägg 2013/56/EU (batteridirektivet): Produkten innehåller ett batteri som inte får avfallshanteras som osorterat hushållsavfall inom EU. Se produktens dokumentation för specifik information om batteriet.

Batteriet är märkt med denna symbol, som kan innehålla bokstäver för att indikera kadmium (Cd), bly (Pb) eller kvicksilver (Hg). Batteriet ska återlämnas till din återförsäljare eller lämnas in på en särskild återvinningsstation för korrekt återvinning. Mer information finns på: www.recyclethis.info.

Säkerhetsanvisningar

Anvisningarna är avsedda att säkerställa att användaren kan använda produkten på korrekt sätt för att undvika fara eller förlust av egendom. Läs noggrant all säkerhetsinformation innan användning.

Lagar och bestämmelser

Användningen av produkten måste följa lokala bestämmelser rörande elsäkerhet.

Transport

● Fövara enheten i ursprungsförpackningen eller en liknande förpackning vid transport.
● Behåll allt förpackningsmaterial efter upppackningen för framtida bruk. Vid eventuella fel måste du returnera enheten till fabriken med det ursprungliga förpackningsmaterialet.

● Transport utan det ursprungliga förpackningsmaterialet kan resultera i att enheten skadas och företaget åtar sig inget ansvar för detta.
● Produkten får inte tappas eller utsättas för fysiska stötar. Håll enheten på avstånd från magnetiska störningar.

Strömförsörjning

● Om en strömadapter medföljer i enhetspaketet, använd endast den medföljande adaptorn. Om ingen

strömadapter medföljer, se till att strömadaptern eller annan strömkälla överensstämmer med begränsad strömkälla. Se produktetiketten för strömförsörjningsutgångsparametrar.

- Kontrollera att kontakten är korrekt ansluten till eluttaget.
- För att undvika överhettning och brandfara orsakad av överbelastning får du INTE ansluta flera enheter till en och samma strömadapter.

Batteri

● Det externa laddningsbara batteriet är av typen 18650 och batteristorleken ska vara 19 x 70 mm. Märkspänningen är 3,6 VDC och batterikapaciteten är 3200 mAh.

● Vid långtidsförvaring av batteriet måste det laddas helt en gång i halvåret för att batteriets kvalitet ska bevaras. Annars, kan skador uppstå.

● De Batterier som köps av användare måste följa relevanta internationella standarder för batterisäkerhet (t.ex. EN-IEC-standarder).

● Kontrollera att batteritemperaturen är mellan 0 °C och 45 °C under laddning.

● Det inbyggda batteriet kan inte tas bort. Kontakta tillverkaren för reparation om så behövs.

● Kontrollera att det inte finns något lättantändligt material inom två meters avstånd från laddaren medan laddningen pågår.

● Det går inte att sätta in batterier med fel storlek då dessa kan orsaka onormal avstängning.

● FÖRSIKTIGHET! Risk för explosion om batteriet ersätts med en felaktig typ. Batteriet måste ersättas med likadana eller likvärdiga batterier.

● Ersättning av batterier med en felaktig typ kan kringgå en skyddsfunktion (exempelvis med vissa typer av litiumbatterier).

● Batterier får inte kastas på en öppen eld eller i en varm ugn, krossas eller skäras mekaniskt, då detta kan orsaka en explosion.

● Lämnna inte batteriet i miljöer med extremt höga temperaturer, eftersom detta kan resultera i explosion eller att det läcker ut brandfarlig vätska eller gas.

● Batterier får inte utsättas för extremt lågt lufttryck, då detta kan resultera i en explosion och/eller läckage av brännbar vätska eller gas.

● Förbrukade batterier ska avfallshanteras i enlighet med anvisningarna.

● Batterier får INTE placeras inom räckhåll för barn.

● Batterier får INTE sväljas då detta kan orsaka kemiska brännskador.

● Denna produkt innehåller ett knappcells batteri. Om knappcells batteriet sväljs kan det orsaka allvarliga inre brännskador på bara 2 timmar och leda till döden.

● Om batterifacket inte stängs ordentligt ska du sluta använda produkten och förvara den utom räckhåll för barn.

● Sök omedelbart läkarvård om du misstänker att någon kan ha svält batterier eller placerat batterier i någon del av kroppen.

● Enheten är inte lämplig för användning på platser där det kan finnas barn.

● Placera INTE enheten med batteri eller bara batteriet nära värme eller eldkälla. Undvik direkt solljus.

Underhåll

● Kontakta din återförsäljare eller närmaste servicecenter, om produkten inte fungerar som den ska. Vi åtar oss inget ansvar för problem som orsakats av obehörig reparation eller obehörigt underhåll.

● Se till att strömmen har kopplats bort före demontering och reparation av enheten, som ska utföras av professionella.

● Torka försiktigt av enheten med en ren trasa och en liten mängd etanol, vid behov.

● Om utrustningen används på ett sätt som inte anges av tillverkaren, kan skyddet som enheten ger försämas.

● Rengör objektivet med en mjuk och torr trasa eller papper för att undvika att repa det.

Användningsmiljö

● Se till att användningsmiljön motsvarar enhetens krav. Drifttemperaturen bör vara -30 °C till 55 °C och luftfuktigheten från 5 % till 95 %.

● Enheten FÅR INTE utsättas för kraftig elektromagnetisk strålning eller dammig miljöer.

● Objektivet får INTE riktas mot solen eller andra starka ljuskällor.

● Placera enheten i en torr miljö med god ventilation.

- Undvik installation av utrustningen på vibrerande ytor eller platser som är utsatta för stötar (underlätenhet kan medföra skador på utrustningen).

Nödsituation

Stäng omedelbart av strömmen, koppla ur strömkabeln och kontakta servicecentret, om det kommer rök, lukt eller oljud från enheten.

Laser



Om någon laserutrustning används, måste du se till att enhetens objektive inte exponeras för laserstrål, då detta kan medföra

att objektivet bränns sönder. Den laserstrålning som skickas ut från enheten kan orsaka ögonskador, brännskador på huden och brand i lättantändliga ämnen. Se till att det inte finns några människor eller lättantändliga ämnen framför laserobjektivet innan du aktiverar laseravståndsmätningen. Enheten får inte placeras inom räckhåll för minderåriga.

Väglängden är 905 nm, pulslängden är 50 ns och maximal uteffekt är mindre än 1,15 mW. Enligt IEC 60825-1:2014 och EN 60825-1:2014+A11:2021 och EN 50689:2021 kategoriseras denna laserprodukt som klass 1.

Begränsad garanti

Skanna QR-koden för produktens garanti.



Tillverkarens adress

Rum 313, Enhet B, Byggnad 2, 399 Danfengvägen, Underdistriktet Xixing, Distriktet Binjiang, Hangzhou, Zhejiang 310052, Kina
Hangzhou Microimage Software Co., Ltd.

FÖRSÄKRAN OM ÖVERENSSTÄMMELSE: Produkter i den termiska serien kan vara föremål för exportkontroller i olika länder eller regioner, inklusive utan begränsning, USA, Europeiska unionen, Storbritannien och/eller andra länder som skrivit under Wassenaar-avtalet. Rådgröd med en professionell juridisk konsult, en expert på regel efterlevnad eller lokala myndigheter avseende krav på exportlicens om du har för avsikt att överföra, exportera eller vidareexportera produkter i den termiska serien mellan olika länder.

Lietuvių

Reguljavimo informacija

Šios sąlygos taikomos tik gaminiams, pažymėtiems atitinkamu ženklu arba informacija.

ES atitikties pareiškimas

Sis gaminytis ir, jei taikoma, pridedami priedai taip pat paženklinoti „CE“ ženklu, todėl atitinka taikomus darniuosius Europos standartus, išvardytus direktyvoje 2014/30/ES (EMCD), direktyvoje 2014/35/ES (LVD), direktyvoje 2011/65/ES (RoHS), direktyvoje 2014/53/ES.

„Hangzhou Microimage Software Co., Ltd.“ patvirtina, kad šis įrenginys (žr. etiketę) atitinka direktyvos 2014/53/ES reikalavimus.

Visas ES atitikties deklaracijos tekstas prieinamas šiuo interneto adresu:

<https://www.hikmicrotech.com/en/support/download-center/declaration-of-conformity/>

Dažnių juostos ir galia (skirta CE)

Šiai radijo įrangai taikomos dažnių juostos ir perdavimo galios (spinduliuojamos ir (arba) laidinės) vardinės ribos:

„Wi-Fi“ 2,4 GHz (2,4–2,4835 GHz): 20 dBm
5 GHz (5,15–5,25 GHz): 23 dBm

Jei įrenginyje nėra tiekiamo maitinimo adapterio, naudokite kvalifikuoto gamintojo pateiktą maitinimo adapterį. Išsamios informacijos dėl energijai (galiai) taikomų reikalavimų žr. gaminio specifikacijoje.

Įrenginiui be pridedamo akumuliatoriaus naudokite kvalifikuoto gamintojo pateiktą akumuliatorių. Išsamios informacijos dėl baterijų taikomų reikalavimų žr. gaminio specifikacijoje.



Direktyva 2012/19/ES (EE) atliekų direktyva): Šiuo simboliu pažymėti gaminiai Europos Sąjungoje negali būti šalinami kaip nerūšiuotos komunalinės atliekos. Siekdami, kad šis gaminytis būtų tinkamai perdirbtas, įsigiję lygiavertę naują įrangą, gražinkite jį vietos tiekėjui arba šalininkis tam skirtuose surinkimo punkuose. Daugiau informacijos žr.: www.recyclethis.info.



Direktyva 2006/66/EB ir ją iš dalies keičianti direktyva 2013/56/ES (Baterijų direktyva): Šiame gaminyje yra baterija, kurios Europos Sąjungoje negalima šalinti kaip nerūšiuotų komunalinių atliekų. Konkrečios informacijos apie bateriją žr. gaminio dokumentacijoje. Baterija paženklinata simboliu, kuriame gali būti pateiktos raidės, nurodancios kadmį (Cd), svinį (Pb) ar gyvsidabrį (Hg). Siekdami, kad baterija būtų tinkamai perdirbta, gražinkite ją tiekėjui arba pristatykite jį tam skirtą surinkimo punktą. Daugiau informacijos žr.: www.recyclethis.info.

Saugos instrukcija
Šios instrukcijos skirtos užtikrinti, kad naudotojas galėtų tinkamai naudoti gaminį, kad išvengtų pavojaus ar turto praradimo. Prieš naudodami atidžiai perskaitykite visą saugos informaciją.

Įstatymai ir reguliavimo reikalavimai

Gaminys turi būti naudojamas griežtai laikantis vietinių elektros saugos taisyklių.

Transportavimas

● Transportuodami prietaisą laikykite originalioje ar panašioje pakuotėje.

● Išpakavę visas pakavimo medžiagas, pasilikite jas ateičiai. Įvykus bet kokiam gedimui, turite gražinti įrenginį į gamyklą su originalia pakavimo medžiaga.

● Transportavimas be originalios pakavimo medžiagos gali sužadinti įrenginį, todėl įmonė nepisima jokios atsakomybės.

● Nemeskite gaminio ir nesukelkite fizinio smūgio. Prietaisą laikykite atokiau nuo magnetinių traukčių.

Maitinimo šaltinis

● Jei įrenginio pakuotėje yra maitinimo adapteris, naudokite tik jį. Jei nėra maitinimo adapterio, įsitinkinkite, kad maitinimo adapteris arba kitas maitinimo šaltinis atitinka riboto maitinimo šaltinio reikalavimus. Maitinimo šaltinio išvesties parametrai nurodyti gaminio etiketėje.

● Įsitinkinkite, kad kištukas tinkamai prijungtas prie maitinimo lizdo.

● NEJUNKITE kelių įrenginių prie vieno maitinimo adapterio, kad išvengtumėte perkaitimo ar gaisro pavojaus dėl perkrovos.

Akumuliatoriaus

● Išorinio įkraunamo akumuliatoriaus tipas yra 18650, o akumuliatoriaus dydis turėtų būti 19 mm x 70 mm. Vardinė įtampa yra 3,6 VDC, o akumuliatoriaus talpa – 3200 mAh.

● Norėdami ilgai laikyti akumuliatorių, įsitinkinkite, kad jis yra visiškai įkrautas kas pusę metų, kad užtikrintumėte akumuliatoriaus kokybę. Kitu atveju gali būti padaryta žala.

● Naudotojų įsigyti akumuliatoriai turi atitikti atitinkamus tarptautinius baterijų saugos standartus (pvz., EN / IEC standartus).

● Įkraudami įsitinkinkite, kad akumuliatoriaus temperatūra yra nuo 0 °C iki 45 °C (nuo 32 °F iki 113 °F).

● Įtaisyti akumuliatoriaus išimti negalima. Jei reikia, kreipkitės į gamintoją dėl remonto.

● Užtikrinkite, kad įkrovimo metu 2 m atstumu nuo įkroviklio nebūtų liepsniųjų medžiagų.

● Netinkamo dydžio akumuliatorių negalima įdėti, todėl jie gali nepirastai išsijungti.

● CAUTION: Baterijų pakeitimas netinkamo tipo elementu, kyla sprogimo pavojus. Keiskite tik to paties arba lygiavertio tipo baterijomis.

● Baterijų pakeitimas netinkamo tipo elementu (pavyzdžiui, kai kurių licio baterijų atveju), gali kilti grėsmė saugai.

● Nemeskite baterijos į ugnį ar karštą orkaitę, nespauskite ir nepjaustykite mechanškai, nes ji gali sprogti.

- Nepalikite baterijos ypač aukštos temperatūros sąlygomis, nes ji gali sprogti arba iš jos gali ištėkėti degus skystis ar dujas.
- Nelaiykite baterijos ypač žemo oro slėgio sąlygomis, nes ji gali sprogti arba iš jos gali ištėkėti degus skystis ar dujas.
- Naudotas baterijas šalinkite pagal instrukcijas.
- Laikykite akumuliatorių vaikams NEPASIEKIAMOJE vietoje.
- NEPRARYKITE baterijos, kad išvengtumėte cheminių nudegimų.
- Šiame gaminyje yra monetos / mygtuko elementas. Jei monetos / mygtuko elemento baterija praryjama, ji, vos per 2 valandas, gali sukelti rimtus vidinius nudegimus ir mirtį.
- Jei baterijų skyrius neužsidaro saugiai, nustokite naudoti gaminį ir laikykite jį vaikams nepasiekiamoje vietoje.
- Jei manote, kad baterijos galėję būti prarytos arba įdėtos / kurią nors kūno dalį, nedelsdami kreipkitės medicininės pagalbos.
- Šis įrenginys nėra tinkama naudoti vietose, kuriose gali būti vaiku.
- NENAUDOKITE įrenginio su akumuliatoriumi arba vien akumuliatoriaus šalia šildymo ar ugnies šaltinio. Venkite tiesioginių saulės spindulių.

Techninė priežiūra

- Jei gaminyje tinkamai neveikia, susisiekitė su savo platintoju arba artimiausiu techninės priežiūros centru. Mes neprisiimame jokios atsakomybės už problemas, kilusias dėl neteisingo remonto ar techninės priežiūros.
- Įsitinkite, kad maitinimas buvo atjungtas prieš profesionaliai išardydami ir remontuodami.
- Jei reikia, prietaisą švelniai nuvalykite švaria šluoste ir nedideliu kiekiu etanolio.
- Jei įranga naudojama ne gamintoju nurodytu būdu, gali sumažėti prietaiso teikiama apsauga.
- Nuvalykite lešį minkšta ir sausa šluoste arba šluostomoju popieriumi, kad jo nesubraižytumėte.

Naudojimo aplinka

- Įsitinkite, kad veikimo aplinka atitinka įrenginio reikalavimus. Darbinė temperatūra turi būti nuo -30 °C iki 55 °C (nuo -22 °F iki 131 °F), o darbinė drėgmė – nuo 5 % iki 95 %.
- SAUGOKITE įrenginį nuo didelės elektromagnetinės spinduliuotės ar dulketos aplinkos.
- Nenukreipkite lešio į saulę ar kitą ryškį šviesą.
- Prietaisą padėkite sausoje ir gerai vėdinamoje aplinkoje.
- Venkite montuoti įrangą ant vibracinio paviršiaus arba vietoje, kuriose gali įvykti smūgis (dėl aplaidumo gali būti sugadinta įranga).

Avarinis signalas

Jei iš įrenginio sklinda dūmai, kvapas ar triukšmas, nedelsdami išjunkite maitinimą, atjunkite maitinimo kabelį ir kreipkitės į priežiūros centrą.

Lazeris



Naudodami bet kokią lazerio įrangą, įsitinkite, kad prietaiso lešis nėra veikiamas lazerio spinduliu, nes jis gali perdegti. Prietaiso sklaidžiasis

lazerio spinduliuotė gali pažeisti akis, nudeginti odą arba uždegti degias medžiagas. Prieš įjungdami lazerio diapazono nustatymo funkciją, įsitinkite, kad priešais lazerio lešį nėra žmonių ar liepsniųjų medžiagų. Nestatykite prietaiso ten, kur jį galėtų pasimirti nepilnamėčiai. Bangos ilgis yra 905 nm, impulso trukmė - 50 ns, o didžiausia galia yra mažesnė nei 1,15 mW. Pagal IEC 60825-1:2014, EN 60825-1:2014+A11:2021 ir EN 50689:2021 šis lazerinis gaminyje priskiriamas 1 klasės lazeriniam gaminiui.

Ribotoji garantija

Nuskaitykite gaminio garantijos politikos QR kodą.



Gamintojo adresas

Room 313, Unit B, Building 2, 399 Danfeng Road, Xixing Subdistrict, Binjiang District, Hangzhou, Zhejiang 310052, Kinija
Hangzhou Microimage Software Co., Ltd.

PRANEŠIMAS DĖL ATITIKTIKIES: Šiluminės serijos produktams gali būti taikoma eksporto kontrolė įvairiose šalyse ar regionuose, įskaitant, be apribojimų, Jungtines Amerikos Valstijas, Europos Sąjungą, Jungtinę Karalystę ir (arba) kitas Vasenaro susitarimo šalis nares. Jei ketinate perduoti, eksportuoti, reeksportuoti šiluminės serijos produktus tarp skirtingų šalių, kreipkitės į savo profesionalų teisininką ar atitikties ekspertą arba vietos valdžios institucijas dėl būtinų eksporto licencijos reikalavimų.

Русский

Нормативная информация

Данные положения применяются только в том случае, если изделие снабжено соответствующей отметкой или информацией.

Декларация соответствия ЕУ

Настоящее изделие и, если применимо, его комплектные принадлежности имеют маркировку "CE" о соответствии применимым гармонизированным европейским стандартам, которые указаны в Директивах 2014/30/EU (EMCD), 2014/35/EU (LVD), 2011/65/EU (RoHS) и 2014/53/EU. Настоящая компания Hangzhou Microimage Software Co., Ltd. свидетельствует, что данное изделие (см. этикетку) соответствует Директиве 2014/53/EU.

Полный текст декларации соответствия ЕУ опубликован в Интернете по адресу: <https://www.hikimicrotech.com/en/support/download-center/declaration-of-conformity/>

Частотные диапазоны и мощность (для CE)

Ниже приведены частотные диапазоны и номинальные пределы мощности передачи (исключаемой и/или проводимой) для следующего радиооборудования:
Wi-Fi 2.4 ГГц (от 2,4 ГГц до 2,4835 ГГц): 20 дБм; 5 ГГц (от 515 GHz до 5,25 ГГц): 23 дБм
Если устройство не укомплектовано адаптером питания, используйте адаптер питания разрешенного изготовителя. Требования по электропитанию подробно описаны в технических характеристиках изделия. Если устройство не укомплектовано батареей, используйте батарею разрешенного изготовителя. Требования к батарее подробно описаны в технических характеристиках изделия.

Директива WEEE 2012/19/EU (по утилизации отходов электрического и электронного оборудования): На территории ЕС запрещается утилизировать изделия с этой маркировкой как несортируемые бытовые отходы. Для надлежащей переработки следует передать это изделие местному поставщику после приобретения аналогичного нового оборудования либо доставить изделие в надлежащий пункт сбора отходов. Для получения дополнительной информации посетите сайт www.recyclethis.info

Директива 2006/66/ЕС и поправка к ней 2013/56/EU (Директива о батареях): это изделие содержит батарею, которую запрещено утилизировать в Европейском союзе в качестве несортированных бытовых отходов. Информацию о конкретной батарее см. в документации изделия. Маркировка батареи может включать в себя символы, которые обозначают ее химический состав: кадмий (Cd), свинец (Pb) или ртуть (Hg). Для надлежащей утилизации отправьте батарею местному поставщику или утилизируйте ее в специальных пунктах приема отходов. Для получения

дополнительной информации посетите сайт www.recyclethis.info

Инструкция по технике безопасности

Настоящие инструкции предназначены для того, чтобы пользователь мог правильно использовать устройство, чтобы избежать опасности или потери имущества. Перед использованием внимательно ознакомьтесь с информацией по технике безопасности.

Законодательные акты и нормативные документы

Эксплуатация данного изделия должна выполняться в строгом соответствии с местными правилами безопасной эксплуатации электрооборудования.

Транспортировка

- Используйте оригинальную или схожую упаковку для транспортировки устройства.
- После распаковки сохраните упаковочные материалы для дальнейшего использования. В случае неисправности вам потребуется вернуть устройство на завод в оригинальной упаковке.
- Транспортировка без оригинальной упаковки может привести к повреждению устройства, и компания не будет нести за это ответственности.
- Не роняйте и не ударяйте устройство. Устройство необходимо размещать вдали от источников электромагнитных помех.

Электропитание

- Если адаптер питания входит в комплект поставки устройства, используйте только прилагаемый адаптер. Если адаптер питания не входит в комплект поставки, убедитесь, что используемый вами адаптер питания или источник питания соответствует требованиям к ограничению мощности. Выходные параметры источника питания указаны на его паспортной табличке.
- Убедитесь, что вилка правильно подключена к розетке электропитания.
- Во избежание перегрева или возгорания из-за перегрузки ЗАПРЕЩАЕТСЯ подключать несколько устройств к одному адаптеру питания.

Батарея

- Тип внешней перезаряжаемой батареи: 18650. Размеры батареи: 19 × 70 мм. Номинальное напряжение: 3,6 В пост. тока, емкость: 3200 мА·ч.
- При длительном хранении батареи полностью зарядите ее каждые полгода, чтобы обеспечить ее работоспособность. В противном случае батарея может выйти из строя.
- Приобретенные пользователем батареи должны соответствовать требованиям применимых международных стандартов безопасности (например, требованиям стандартов EN/IEC).
- При зарядке температура батареи должна находиться в диапазоне от 0 °C до 45 °C.
- Встроенная батарея не подлежит разборке. В случае необходимости ремонта обратитесь к производителю.
- Убедитесь, что во время зарядки в радиусе 2 метров вокруг зарядного устройства нет легковоспламеняющихся материалов.
- Установка батарей неподходящего размера не допускается и может привести к аварийному завершению работы.
- **ОСТОРОЖНО!** При установке батареи недопустимого типа существует риск взрыва. Для замены используйте только такие же или аналогичные батареи.
- Установка батареи недопустимого типа может создать угрозу для безопасности (например, в случае некоторых типов литиевых батарей).
- Не бросайте батарею в огонь или горячую печь, не сдавливайте и не разрезайте батарею, поскольку это может привести к взрыву.
- Нахождение батареи в среде с чрезвычайно высокой температурой может привести к взрыву или к утечке горючей жидкости или газа.
- Нахождение батареи в среде с чрезвычайно низким давлением воздуха может привести к взрыву или к утечке горючей жидкости или газа.
- Утилизируйте использованные батареи в соответствии с инструкциями.
- Не размещайте батарею в местах, где ее могут взять дети.

- Не проглатывайте батарею во избежание химических ожогов.
- Устройство содержит батарею таблеточного типа. Если вы случайно проглотите эту батарею, это может вызвать серьезные ожоги внутренних органов и даже привести к летальному исходу через 2 часа.
- Если батарейный отсек не закрывается достаточно плотно, прекратите эксплуатацию изделия и ограничьте доступ детей к нему.
- Если вы думаете, что батарея была проглочена или каким-либо другим образом попала в организм, немедленно обратитесь к врачу.
- Данное устройство не предназначено для использования в тех местах, где могут находиться дети.
- НЕ размещайте устройство с батареей или саму батарею рядом с источниками тепла или огня. Не допускайте воздействия прямого солнечного света.

Техническое обслуживание

- Если изделие не работает должным образом, обратитесь к дилеру или к специалистам ближайшего сервисного центра. Компания-изготовитель не несет ответственности за неисправности, возникшие в результате несанкционированного ремонта или технического обслуживания.
- Прежде чем демонтировать и ремонтировать устройство силами профессионалов, убедитесь, что оно отключено от электропитания.
- При необходимости осторожно протрите устройство чистой салфеткой, смоченной небольшим количеством этилового спирта.
- Если оборудование используется способом, не указанным производителем, обеспечиваемая устройством безопасность может быть нарушена.
- Очищайте объектив мягкой сухой тканью или бумажной салфеткой, чтобы не поцарапать его.
- Убедитесь, что рабочая среда удовлетворяет требованиям надлежащей работы устройства. Рабочая температура должна находиться в диапазоне от -30 °C до 55 °C, а рабочая влажность должна составлять от 5% до 95%.
- ЗАПРЕЩАЕТСЯ устанавливать устройство в условиях воздействия сильного электромагнитного излучения или в пыльной среде.
- Не направляйте объектив устройства на солнце или другие яркие источники света.
- Размещайте устройство в сухой и хорошо проветриваемой среде.
- Не устанавливайте оборудование на вибрирующих поверхностях или в местах, подверженных воздействию ударов (это может привести к повреждению прибора).

Кнопка подачи экстренного сигнала тревоги

Если устройство испускает дым, неприятный запах или шум, незамедлительно отключите электропитание, извлеките шнур питания и обратитесь в сервисный центр.

Лазер



При использовании любого лазерного оборудования убедитесь, что в объектив устройства не попадает лазерный луч, иначе он может выгореть. Лазерное излучение, испускаемое устройством, может вызвать травмы глаза, ожоги кожи или воспламенение веществ. Перед включением функции лазерного дальномера убедитесь, что перед лазерным объективом не находятся люди или легковоспламеняющиеся вещества. Не устанавливайте устройство в местах, где его могут достать дети. Длина волны составляет 905 нм, длительность импульса — 50 нс, максимальная выходная мощность — ниже 1,15 мВт. В соответствии с IEC 60825-1:2014, EN 60825-1:2014+A11:2021 и EN 50689:2021, это лазерное изделие относится к лазерным изделиям класса 1.

Ограниченная гарантия

Отсканируйте QR-код для ознакомления с гарантийными обязательствами на продукцию.



Адрес производителя

Комната 313, помещение «В», корпус 2, 399 Danfeng Road, район Xixing, округ Binjiang, Hangzhou, Zhejiang 310052, Китай
Компания Hangzhou Microimage Software Co., Ltd.

УВЕДОМЛЕНИЕ О СООТВЕТСТВИИ: В различных странах и регионах, включая США, ЕС, Великобританию и/или другие страны, подписавшие Вассенарские соглашения, на тепловизионные устройства могут распространяться правила экспортного контроля. При необходимости транспортировки между странами, экспорта или реэкспорта тепловизионных устройств обратитесь к юристу, специалисту по соблюдению нормативно-правового соответствия или местным органам власти для получения информации о разрешении на экспорт.

日本語

規制情報

これらの条項は、対応するマークまたは情報が付された製品にのみ適用されます。

EU 適合宣言



本製品および同梱の周辺機器（適用可能な場合）には「CE」マークが付いており、指令（2014/30/EU）（EMCD）、指令（2014/35/EU）（LVD）、RoHS指令（2011/65/EU）およびRoHS指令（2014/53/EU）に掲げる適用可能な欧州統一基準に準拠します。

Hangzhou Microimage Software Co., Ltd.では、本デバイス（ラベルを参照）が指令2014/53/EUに適合していることをここに宣言します。

EU適合宣言書の全文は、以下のインターネットアドレスから入手いただくことができます。
<https://www.hikmicrotech.com/en/support/download-center/declaration-of-conformity/>

周波数帯および電力（CE用）

以下の無線装置に適用される周波数帯域と通信出力（放射および/または伝導）の公称値の許容範囲は次のとおりです：

Wi-Fi 2.4 GHz (2.4 GHz~2.4835 GHz)：20 dBm。

5 GHz (5.15 GHz to 5.25 GHz)：23 dBm

5.15~5.25 GHz屋内使用のみ。

付属の電源アダプターがない場合は、デバイスに認定メーカーが供給する電源アダプターをご使用ください。電源の詳細な要件については、製品仕様を参照してください。

付属のバッテリーがない場合は、デバイスに認定メーカーが供給するバッテリーをご使用ください。バッテリーの詳細な要件については、製品仕様を参照してください。



指令2012/19/EU（WEEE指令）：この記号が付いている製品は、欧州連合（EU）の地方自治体の未分別廃棄物として処分できません。適切にリサイクルするために、本製品は同等の新しい装置を購入する際に、お近くの販売業者から返却いただくか、指定された収集場所へ処分してください。より詳細な情報については以下をご確認ください。

www.recyclethis.info



指令2006/66/ECおよびその修正案 2013/56/EU（バッテリー指令）：本製品には、欧州連合（EU）の地方自治体の未分別廃棄物として処分できないバッテリーが含まれています。特殊バッテリー情報に関する製品資料をご覧ください。バッテリーにはこの記号が付いており、カドミウム（Cd）、鉛（Pb）、水銀（Hg）を示す文字も記載されています。適切にリサイクルするために、販売業者か、指定された収集場所にご返却ください。より詳細な情報については以下をご確認ください。

www.recyclethis.info

安全上の指示

これらの指示は、ユーザーが製品を正しく使用し、危険や財産損失を回避できるように保証することを目的としています。ご使用前に、安全情報をよくお読みください。

法規と規則

製品の使用にあたって、お住まいの地域の電気安全性に関する法令を厳密に遵守する必要があります。

輸送

- 輸送中は、デバイスを元のパッケージまたは類似したパッケージに梱包してください。
- 開梱後は、後日使用できるように、梱包材を保存しておいてください。不具合が発生した場合、元の梱包材を使用して工場に機器を返送する必要があります。
- 元の梱包材を使用せずに返送した場合、破損が発生する恐れがありますが、その際に、当社は一切責任を負いません。
- 製品を落下させたり、物理的な衝撃を与えないでください。本器を電磁妨害から遠ざけてください。

電源

● デバイスパッケージに電源アダプタが付属している場合は、付属のアダプタのみを使用してください。電源アダプタが付属していない場合は、使用する電源アダプタまたは他の電源が制限電源の要件に準拠していることを確認してください。電源出力パラメータについては製品ラベルを確認してください。

● プラグが適切に電源ソケットに接続されていることを確認してください。

● 1台の電源アダプターに2台以上の機器を接続してはなりません。過負荷によって過熱したり、火災発生の危険があります。

バッテリー

● 外付け充電式バッテリーの形式は18650 リチウム電池で、サイズは19 mm × 70 mm です。定格電圧は3.6 VDC で、バッテリー容量は3200 mAh です。

● バッテリーを長期保存する場合は、半年に一度はフル充電して、バッテリーの品質を確保するようにしてください。これを怠った場合、破損の原因となります。

● ユーザーが購入したバッテリーは、バッテリーの安全性に関連する国際規格（EN/IEC 規格など）に準拠する必要があります。

● 充電するときは、バッテリーの温度が0°C~45°C(32°F~113°F)であることを確認してください。

● 内蔵バッテリーは取り外しできません。修理については必要に応じてメーカーにお問い合わせください。

● 充電中は、充電器の2m以内に可燃物がないことをご確認ください。

● 異常なシャットダウンが発生する恐れがあるため、不適切なサイズのバッテリーは装着できません。

● 注意：バッテリーを不正な種類のものと交換すると爆発の危険があります。同一または同等のタイプのものだけ交換してください。

● 不正な種別のバッテリーとの不適切な交換は、安全装置を無効にする場合があります(たとえば、一部のリチウムバッテリータイプの場合など)。

● バッテリーを火や高温のオープンの中に投入したり、バッテリーを機械的に粉砕したり切断したりしないでください。爆発の原因となることがあります。

- バッテリーを非常に高温の環境に放置しないでください。爆発や、可燃性の液体およびガスの漏出を引き起こす可能性があります。
- バッテリーを極端に低い空気圧下に置かないでください。爆発したり、可燃性の液体やガスが漏出する恐れがあります。
- 使用済みバッテリーは、指示に従って廃棄してください。
- およ様の手の届くところにバッテリーを置かないでください。
- 化学熱傷の恐れがありますので、絶対にバッテリーを飲み込まないでください。
- この製品には、コイン/ボタン電池が含まれています。コイン/ボタン電池を飲み込んでしまうと、わずか2時間で重度の内部火傷を引き起こし、死亡する可能性があります。
- 電池室がきちんと閉まらない場合は、使用を中止し、お客様の手の届かないところに保管してください。
- 電池を飲み込んだり、身体の一部に入れたりしたと思われる場合は、直ちに医師の診察を受けてください。
- このデバイスは、子供が近く可能性のある場所での使用には適していません。
- バッテリーを取り付けたままのデバイスやバッテリー単体を暖房器具や火気の近くに置かないでください。直射日光を避けてください。

メンテナンス

- 製品が正しく動作しない場合、販売店または最寄りのサービスセンターに連絡してください。承認されていない修理や保守行為による問題について、当社はいかなる責任も負いません。
- 専門家によるデバイスの分解および修理を行う前に、電源が切断されていることを確認してください。
- 必要ならば、エタノールを少量含ませたきれいな布でデバイスを静かに拭きます。
- メーカーが指定していない方法で使用した場合、デバイスが提供する保護機能が損なわれる恐れがあります。
- レンズに傷がつかないように、柔らかい乾いた布やワイピングペーパーでレンズをお手入れしてください。

使用環境

- 実行環境がデバイスの要件を満たしていることを確認します。動作温度は-30℃~55℃、動作湿度は5%~95%である必要があります。
- デバイスを強い電磁波や埃の多い環境にさらさないでください。
- レンズを太陽や極端に明るい場所に向けしないでください。
- デバイスは、乾燥して換気の良い環境に配置してください。
- デバイスを振動面や衝撃が加わりやすい場所に取り付けることは避けてください(これを無視すると、デバイスが損傷する恐れがあります)。

緊急

デバイスから煙や異臭、異音が発生した場合、すぐに電源を切り、電源ケーブルを抜いて、サービスセンターにご連絡ください。

レーザー



レーザー装置を使用している場合は、デバイスのレンズがレーザービームにさらされてしまうことを確認してください。焼損するおそれがあります。デバイスから放射されるレーザー光は、目の怪我や皮膚の焼傷、発火性物質の原因となることがあります。レーザー距離測定機能を有効にする前に、レーザーレンズの前に人や可燃性物質がないことを確認してください。未成年者が取り出せる場所には置かないでください。波長は905nm、パルス幅は50ns、最大出力電力は1.15 mW未満です。本レーザー製品は、IEC 60825-1:2014、EN 60825-1:2014+A11:2021およびEN 50689:2021にてクラス1レーザー製品として分類されています。

限定的保証

製品保証ポリシーについては、QRコードをスキャンしてください。



メーカー住所

310052 中国浙江省杭州市滨江区西興地区段風通り399号2棟ユニットB 313号室
Hangzhou Microimage Software Co., Ltd.

法令遵守通知：本サーマルシリーズ製品は、アメリカ合衆国、欧州連合、英国などワッセナー・アレンジメントの会員国を含むがそれだけに限定されない各国・各地域で、輸出管理の対象となる可能性があります。サーマルシリーズ製品を外国へ転送・輸出・再輸出する場合は、貴社の法務・コンプライアンス部門もしくは自国の政府機関に、輸出ライセンスの条件についてご確認ください。

한국어

규제 정보

이 조항은 해당 마크 또는 정보가 있는 제품에만 적용됩니다.

EU 규정 준수 이행서

본 제품은 물론 제공되는 액세서리(해당되는 경우)에도 "CE"가 표시되어 있으므로 Directive

2014/30/EU(EMCD), Directive 2014/35/EU(LVD), Directive 2011/65/EU(RoHS), Directive 2014/53/EU(RED)에 명시된 적용되는 유럽 공통 표준을 준수합니다.

이로써, Hangzhou Microimage Software Co., Ltd.는 본 장비(라벨 참조)가 Directive 2014/53/EU를 준수함을 선언합니다.

EU 적합성 선언의 전문은 다음 인터넷 주소에서 볼 수 있습니다.

<https://www.hikmicrotech.com/en/support/download-center/declaration-of-conformity/>

주파수 대역 및 전력(CE05)

주파수 대역 및 송신 전력(방사 및/또는 전도)공칭 한계는 다음 무선 장비에 적용됩니다.

Wi-Fi 2.4GHz(2.4GHz~2.4835GHz): 20dBm

5GHz(5.15GHz~5.25GHz): 23dBm

전원 어댑터가 공급되지 않은 기기의 경우, 공인 제조업체에서 제공하는 전원 어댑터를 사용하십시오.

자세한 전원 요구 사항은 제품 사양을 참조하십시오.

배터리가 공급되지 않은 기기의 경우, 공인 제조업체에서 제공하는 배터리를 사용하십시오. 자세한 배터리 요건은 제품 사양을 참조하십시오.

Directive 2012/19/EU (WEEE 지침): 이 기호가 표시된 제품은 유럽 연합 내에서 분류되지 않은 일반폐기물로 폐기할 수 없습니다. 적절히 재활용하기 위해 동급 장비를 새로 구매할 때 현재 공급업체에 제품을 반납하거나 지정된 수거 장소에 폐기하십시오. 자세한 내용은 www.recyclethis.info를 참조하십시오.

Directive 2006/66/EC 및 개정 2013/56/EU(배터리 지침): 본 제품에는 유럽 연합 내에서 분류되지 않은 일반폐기물로 폐기할 수 없는 배터리가 포함되어 있습니다. 특정 배터리에 관한

자세한 내용은 제품 관련 문서를 참조하십시오. 이 기호가 표시된 배터리에는 카드뮴(Cd), 납(Pb) 또는

수은(Hg)을 나타내는 글자가 포함될 수 있습니다. 적절히 재활용하기 위해 공급업체에 배터리를 반납하거나 지정된 수거 장소에 폐기하십시오. 자세한 내용은 www.recyclethis.info를 참조하십시오.

KC

BC급 기기: 이 기기는 가정용(BC급) 전자파적합기기로서 주로 가정에서 사용하는 것을 목적으로 하며, 모든 지역에서 사용할 수 있습니다

안전 지침

이 지침은 사용자가 제품을 올바르게 사용해 위험 또는 재산상의 손실을 방지하도록 하기 위해 제공되는 것입니다. 사용하기 전에 모든 안전 정보를 주의 깊게 읽으십시오.

제품 및 규정

제품을 사용하려면 현지 전기 안전 규정을 엄격히 준수해야 합니다.

오전

● 장비를 운반할 때는 본래 포장재 또는 유사한 포장재에 장비를 넣으십시오.

● 포장을 뜯 다음에는 나중에 사용할 수 있도록 모든 포장재를 보관하십시오. 고장이 발생할 경우에는 장비를 본래 포장 상태로 포장해 공장으로 반품해야 합니다.

● 본래 포장 상태로 운송하지 않으면 장비가 손상될 수 있으며, 회사는 일절 책임지지 않습니다.

● 제품을 떨어뜨리거나 물리적 충격을 가하지 마십시오. 장비가 전자파의 간섭을 받지 않도록 하십시오.

전원 공급 장치

● 장치 패키지에 전원 어댑터가 제공된 경우에는 제공된 어댑터만 사용하십시오. 전원 어댑터가 제공되지 않은 경우 전원 어댑터 또는 기타 전원 공급 장치가 제한 전원을 준수하는지 확인하십시오. 전원 공급 장치 출력 매개변수는 제품 라벨을 참조하십시오.

● 플러그가 전원 소켓에 올바르게 연결되어 있는지 확인하십시오.

● 과부하로 인한 과열 또는 화재 위험을 방지하기 위해 하나의 전원 어댑터에 여러 장비를 연결하지 마십시오.

배터리

● 외부 충전식 배터리 유형은 18650 인어 배터리 크기는 19mm X 70mm 여야 합니다. 정격 전압은 3.6VDC 이고 배터리의 용량은 3200mAh입니다.

● 배터리를 장기간 보관하는 경우 배터리의 품질을 보장하기 위해 6개월마다 완충하십시오. 그렇지 않을 경우 손상될 수 있습니다.

● 사용자가 구매 한 배터리는 배터리 안전에 관한 관련 국제 표준(예: EN/IEC 표준)을 준수해야 합니다.

● 충전할 때는 배터리 온도가 0°C - 45°C(32°F - 113°F)여야 합니다.

● 내장된 배터리는 분해할 수 없습니다. 수리가 필요한 경우 제조사에 연락하십시오.

● 충전하는 동안 충전기에서 2m 이내에 가연성 물질이 없도록 하십시오.

● 크기가 부적절한 배터리를 장착할 수 없으며, 비정상적 종류의 원인이 됩니다.

● 주의 사항: 배터리를 잘못된 유형으로 교체하면 폭발의 위험이 있습니다. 동일하거나 동급 유형의 배터리로만 교체하십시오.

● 배터리를 잘못된 유형으로 부적절하게 교체하면 안전장치가 작동하지 않을 수 있습니다(예: 일부 리튬 배터리 유형의 경우).

● 배터리를 불 또는 뜨거운 오븐에 넣거나 기계적으로 부수거나 절단하지 마십시오. 폭발의 위험이 있습니다.

● 배터리를 주변 온도가 매우 높은 곳에 두지 마십시오. 폭발하거나 인화성 액체 또는 기체가 누출될 수 있습니다.

● 배터리를 기압이 매우 낮은 곳에 두지 마십시오. 폭발하거나 인화성 액체 또는 기체가 누출될 수 있습니다.

● 사용한 배터리는 지침을 준수해 폐기하십시오.

● 배터리를 어린이의 손에 닿는 곳에 두지 마십시오.

● 화학적 화상을 피하기 위해 배터리를 삼키지 마십시오.

● 이 제품은 코인형/버튼형 셀 배터리가 포함되어 있습니다. 코인형/버튼형 셀 배터리를 삼키면 2시간 만에 심각한 내부 화상이 발생해 사망에 이를 수 있습니다.

● 배터리함이 단단히 닫히지 않는 경우 제품 사용을 중지하고 어린이의 손에 닿지 않는 곳에 보관하십시오.

● 배터리를 삼켰거나 신체 내부에 있다고 생각되는 경우 즉시 의학적 치료를 받으십시오.

● 이 장치는 어린이가 있을 수 있는 장소에서 사용하기에 적합하지 않습니다.

● 배터리가 있는 장치나 배터리만 열원 또는 화재 발생원 근처에 두지 마십시오. 직사광선을 피하십시오.

유지 관리

● 제품이 제대로 작동하지 않을 경우 판매점 또는 가까운 서비스 센터에 문의하십시오. 당사는 무단 수리 또는 유지 관리로 인해 발생한 문제에 대해 일절 책임지지 않습니다.

● 전문가가 장치를 분해하고 수리하기 전에 전원이 차단되었는지 확인하십시오.

● 필요한 경우 깨끗한 헝겊에 에탄올을 소량 묻혀 장비를 살상 닦아주십시오.

● 제조사가 지정하지 않은 방식으로 장비를 사용하는 경우 장비에 의해 제공되는 보호 성능이 손상될 수 있습니다.

● 렌즈가 습하지 않도록 고장 및 오염이 있는 장이나 종이로 렌즈를 닦아주십시오.

사용 환경

● 작동 환경이 장비의 작동 요구 사항을 충족하도록 하십시오. 작동 온도는 -30°C - 55°C(-22°F - 131°F)여야 하며 상대 습도는 5%~95%여야 합니다.

● 장비를 전자파 방사가 높거나 먼지가 많은 환경에 노출하지 마십시오.

● 렌즈를 태양 또는 기타 밝은 빛에 조준하지 마십시오.

● 장비를 건조하고 통풍이 잘되는 환경에 두십시오.

● 진동이 발생하는 표면 또는 충격이 있는 장소에 장비를 설치하지 마십시오(부주의로 인해 장비 손상을 초래할 수 있음).

비상 버튼

장비에서 연기, 냄새 또는 소음이 발생하면 즉시 전원을 끄고 전원 케이블을 뽑은 다음 서비스 센터에 연락하십시오.

레이저

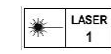

레이저 장비를 사용할 때는 장비 렌즈를 레이저 빔에 노출하지 마십시오. 그렇지 않으면 화재가

발생할 수 있습니다. 장비에서 방출되는 레이저 방사선은 눈 손상, 피부 화상을 초래하거나 인화성 물질을 생성할 수 있습니다. 레이저 거리 측정 기능을 활성화하기 전에 레이저 렌즈 앞에 사람 또는 인화성 물질이 없도록 하십시오. 미성년자가 사용하지 않는 장소에 장비를 놓지 마십시오. 파장은 905nm, 펄스 지속 시간은 50ms, 최대 전력 출력은 1.15mW 미만입니다. IEC 60825-1:2014, EN 60825-1:2014+A11:2021, EN 50689:2021에 따라 이 레이저 제품은 1급 레이저 제품으로 분류됩니다.

제안 보증

제품 보증 정책을 확인하려면 QR 코드를 스캔하십시오.



제조사 주소

중국저장성310052항저우빈장구시싱하위구단평가 399 빌딩 2, B동, 룸 313
Hangzhou Microimage Software Co., Ltd.

규정 준수 알림: 열화상 시리즈 제품은 미국, 유럽 연합, 영국 및/또는 기타 바세나르 협정국을 포함하되 이에 국한되지 않고 여러 국가 및 지역의 수출 통제 대상이 될 수 있습니다. 열화상 시리즈 제품을 국가 간 운송, 수출, 재수출하려는 경우 필요한 수출 라이선스 요구 사항에 대해 법률 또는 규정 준수 전문가 또는 해당 국가의 정부 기관에 문의하십시오.

這些條款僅適用於帶有對應標記或資訊的產品。

EU 合規性聲明



本產品及其配件 (如果有) 均會標示「CE」, 表示符合適用 Directive

2014/30/EU (EMCD)、Directive 2014/35/EU (LVD)、Directive 2011/65/EU (RoHS)、Directive 2014/53/EU 所列歐洲協調標準。特此, 杭州海康微影科技有限公司聲明本裝置 (請參考標籤) 符合指令 2014/53/EU。

歐盟符合性聲明的全文可以在以下網址取得: <https://www.hikmicrotech.com/en/support/download-center/declaration-of-conformity/>

頻帶和功率 (用於 CE)
頻帶和傳輸功率 (輻射及/或導通) 標稱限值, 適用於以下無線電設備, 如下:

Wi-Fi 2.4 GHz (2.4 GHz ~ 2.4835 GHz) : 20 dBm;
5 GHz (5.15 GHz 至 5.25 GHz) : 23 dBm

裝置未隨附電源變壓器時, 請使用合格製造商提供的電源變壓器。有關詳細的功率要求, 請參閱產品規格。

裝置未隨附電池時, 請使用合格製造商提供的電池。有關詳細的電池要求, 請參閱產品規格。

指令 2012/19/EU (WEEE 指令) : 已標示此符號的產品在歐盟不得當成未分類的都市廢棄物處理。為了正確回收, 請在購買同等的新設備時將本產品返回當地供應商, 或將其棄置在指定的回收點。詳細資訊請參閱 www.recyclethis.info。



指令 2006/66/EC 及其修訂 2013/56/EU (電池指令) : 本產品內含一顆電池, 在歐盟區不能當成未分類的都市廢棄物處理。有關特定的電池資訊, 請參閱產品說明文件。已標示此符

號的電池可能含有代表鎘 (Cd)、鉛 (Pb) 或汞 (Hg) 的字母。為正確回收, 請將電池送回供應商或指定的回收點。詳細資訊請參閱 www.recyclethis.info。

安全指示

這些指示的目的在確保使用者正確使用本產品, 避免造成危險或財產損失。使用前請先閱讀所有的安全性資訊。

法律和法規

使用本產品必須嚴格遵守當地電氣安全法規。

運輸

- 在運送裝置時, 請將裝置放入原本的或類似的包裝中。
- 在拆封後保留所有包裝以供將來使用。如果發生任何故障, 則需要利用原本的包裝將裝置送回工廠。
- 未使用原本的包裝運輸可能會導致裝置損壞, 本公司概不承擔任何責任。
- 請勿使本產品掉落或遭受撞擊。請勿讓裝置受到磁性干擾。

電源供應

● 如果裝置包裝中提供電源變壓器, 請僅使用提供的變壓器。如果未提供電源變壓器, 請確保電源變壓或其他電源符合「有限電源」。如需瞭解電源供應器輸出參數, 請參閱產品標籤。

- 確認已將插頭正確連接至電源插座。
- 請勿將多個裝置連接至相同電源變壓器以避免過熱, 或因過載造成火災危險。

電池

- 外接可充電電池類型為 18650, 而且電池大小應在 19 mm × 70 mm 以內。額定電壓為 3.6 VDC, 且電池容量為 3200 mAh。
- 為了長期儲存電池, 請確保電池每半年充滿電, 以確保電池品質。否則, 可能會造成損壞。
- 使用者購買的電池需要符合有關電池安全的相關國際標準 (如 EN/IEC 標準)。

● 充電時, 電池溫度務必介於 0 °C 至 45 °C (32 °F 至 113 °F) 之間。

● 內建電池無法拆卸。如有需要, 請聯絡製造商進行維修。

- 確認充電時充電器距離 2 公尺內沒有易燃物料。
- 不得安裝大小不當的電池, 如此可能會造成異常關機。
- 注意: 若更換的電池類型不正確, 會有爆炸的風險。僅以相同或同等類型取代。
- 換錯類型不正確的電池, 可能會使保護措施失效 (例如, 某些類型的鋰電池)。
- 禁止將電池棄置火中或高溫烤箱中, 並禁止使用機械來壓碎或切碎電池, 否則可能導致爆炸。
- 禁止將電池置於極高溫的環境中, 否則可能導致爆炸或造成易燃液體或氣體洩漏。
- 禁止將電池置於極低空氣壓力下, 否則可能導致爆炸或造成易燃液體或氣體洩漏。
- 請依照指示棄置使用過的電池。
- 請勿將電池放在兒童接觸得到的地方。
- 不要吞下電池以避免化學灼傷。
- 此產品含有硬幣/鈕扣型電池。如果吞食硬幣/鈕扣型電池, 有可能在 2 小時內造成消化道嚴重燒傷, 甚至致命。

- 如果電池槽關閉不牢固, 請停止使用該產品, 並使其遠離兒童。
- 如果您認為電池可能被吞食或放入身體的任何部位內, 請立即就醫。
- 本裝置不適合在兒童可能出現的場所使用。
- 請勿將包含電池的裝置或電池放在熱源或火源附近。避免陽光直射。

維護

● 如果產品無法正常運作, 請聯絡您的經銷商或最近的服務中心。對於因未經授權的維修或保養而造成的問題, 本公司概不承擔任何責任。

- 在專業人員拆卸和維修裝置之前, 請確保已斷開電源。
- 如有需要, 請使用乾淨的布和少量酒精輕輕擦拭裝置。
- 如果以製造商未指定的方式使用設備, 則可能會影響裝置所提供的保護。

● 使用柔軟乾燥的布或擦紙清潔鏡頭, 以避免刮傷。

使用環境

- 請確定操作環境符合裝置的需求。工作溫度應為 -30°C ~ 55°C (-22°F ~ 131°F), 且工作濕度應為 5% ~ 95%。
- 請勿使裝置暴露於高電磁輻射或塵土飛揚的環境中。
- 請勿將鏡頭瞄準陽光或任何其他明亮的光線。
- 將裝置放在乾燥且通風良好的環境中。
- 避免在會震動表面或受衝擊的地方安裝設備 (無視這項提示可能會導致設備損壞)。

緊急

如果裝置產生煙霧、異味或噪音, 請立即關閉電源, 拔除電源線, 並聯絡維修中心。

雷射



使用任何雷射設備時, 請確保裝置鏡頭未暴露在雷射光束中, 否則可能會導致眼睛受傷、皮膚灼傷或易燃物質。在啟用雷射測距功能之前, 請確認雷射鏡頭前面沒有人類或易燃物質。請勿將裝置放在未可取人的地方。波長為 905 nm, 脈衝持續時間為 50 ns, 且最大功率輸出小於 1.15 mW。根據 IEC 60825-1:2014、EN 60825-1:2014+A11:2021 和 EN 55068:2021, 這款雷射產品歸類為 1 類雷射產品。

有限保固

請掃描 QR 碼瞭解產品保固政策。



製造地址

310052 中國浙江省杭州市濱江區西興街區丹風路 399
號 2 號樓 B 單元 313 室
杭州微影軟件有限公司

合規性注意事項：熱像系列產品可能在不同國家或地區受到出口管制，包括但不限於美國、歐盟、英國和/或瓦森納協議的其他成員國。如果您打算在不同國家之間轉讓、出口、再出口熱像系列產品，請洽詢您的專業法律或合規性專家或地方政府機關，以瞭解任何必要的出口許可要求。



 Hikmicro Hunting.Global

 Hikmicro Hunting.Global

 HIKMICRO Outdoor

 HIKMICRO

 www.hikmicrotech.com

 support@hikmicrotech.com

UD36683B-B