

Felhasználói kézikönyv

Éjjellátó távcső

THUNDER 2.0 SOROZAT

V5.5.110 202407



Kapcsolatfelvétel

TARTALOM

1	Áttekintés	1
1.1	Fő funkció	1
1.2	Külső megjelenés	1
2	Előkészítés	4
2.1	Akkumulátor-beszereles	4
2.1.1	Útmutató az akkumulátorhoz	4
2.1.2	Akkumulátor cseréje	4
2.2	Kábelek csatlakoztatása	5
2.3	A készülék rögzítése sínekre	6
2.4	Bekapcsolás/Kikapcsolás	7
2.5	Menü leírása	8
2.5.1	Főmenü	8
2.5.2	Gyorsmenü	9
2.6	Alkalmazás csatlakoztatása	9
2.7	Firmware állapota	10
2.7.1	Firmware állapotának ellenőrzése	10
2.7.2	Eszköz frissítése	10
2.8	Nullázás (Áttekintés)	11
3	Képbeállítások	12
3.1	Dioptria beállítása	12
3.2	Fókusz beállítása	12
3.3	Fényerő beállítása	13
3.4	Kontraszt beállítása	13
3.5	Szintónus beállítása	14
3.6	Képélesség beállítása	14
3.7	Helyszín kiválasztása	15
3.8	Paletták beállítása	15
3.9	Hibás képpontok kijavítása	17
3.10	Homogénmező-korrekción (FFC)	18
3.11	Kép-a-képben (PIP) mód beállítása	18
3.12	Digitális zoom beállítása	19
4	Nullázás	20
4.1	Célkereszt mód beállítása	20
4.2	Válassza a Nullázó profilok opciót	20
4.3	Célkereszt stílusának beállítása	21
4.4	Célkereszt igazítása	22
4.4.1	Célkereszt igazítása a készüléken	22
4.4.2	Célkereszt igazítása a HIKMICRO Sight használatával	24
5	Távolságmérés	26
6	Általános beállítások	28
6.1	OSD beállítása	28

Éjjellátó távcső - Felhasználói kézikönyv

6.2	Márkaembléma beállítása	28
6.3	Égésmegelőzés	29
6.4	Rögzítés és videó	29
6.4.1	Képrögzítés	29
6.4.2	Hang beállítása	29
6.4.3	Videórögzítés	30
6.4.4	Előzetes videófelvétel	30
6.4.5	Forrópont-követés.....	30
6.5	Fájlok exportálása	31
6.5.1	Fájlok exportálása a HIKMICRO Sight alkalmazással	31
6.5.2	Fájlok exportálása számítógép segítségével	32
7	Rendszerbeállítások.....	34
7.1	Dátum beállítása	34
7.2	Idő szinkronizálása	34
7.3	Nyelv beállítása	34
7.4	Mértékegység beállítása	35
7.5	Diagnosztikai napló mentése	35
7.6	Eszközinformációk megtekintése	36
7.7	Eszköz visszaállítása	36
7.8	Eszköz visszaállítása	36
8	Gyakran ismételt kérdések.....	37
8.1	Miért nem működik a kijelző?	37
8.2	Nem tiszta a kép, hogyan állítsam be?	37
8.3	Sikertelen kép- vagy videórögzítés. Mi lehet az oka?	37
8.4	Miért nem találja meg a számítógép a készüléket?	37

1 Áttekintés

A HIKMICRO THUNDER 2.0 éjjellátó távcső, köszönhetően a magas termikus érzékenységének, részletfelismerést biztosít még a legnehezebb időjárási körülmények között is, amikor a tárgy és a háttér hőmérsékletkülönbsége minimális. Köszönhetően a kiterjesztett működési időnek a távcső elsősorban túrázásra, vadászatra, illetve keresésre és mentésre alkalmas.

1.1 Fő funkció

- **Fényerő és színtónus beállítása:** Itt állítható be a fényerő és a színtónus igény szerint.
- **Hőkövetés:** A készülékkel megkereshető a legmagasabb hőmérsékletű pont a helyszínen, és meg is jelölhető. Ez a funkció a különböző kameramodellek függvényében változik.
- **Nagymértékű digitális nagyítás:** Az akár 8-szoros digitális nagyítás jobb fókuszolási lehetőséget biztosít kis céltárgyakra nagy távolságról.
- **Nullázás:** A célkereszt segít gyorsabban és pontosabban behatárolni a célpontot. Lásd *Nullázás*.
- **Hang és visszarúgás által kiváltott felvétel:** A készülék hangrögzítésre és visszapatpanás által aktivált rögzítésre is alkalmas.
- **Alkalmazás csatlakoztatása:** A készülékkel képernyőképek készíthetők és videók rögzíthetők, továbbá ha hotspoton keresztül mobiltelefonhoz csatlakoztatja, a HIKMICRO Sight alkalmazással a paramétereit is beállíthatók.

1.2 Külső megjelenés

Két típusú éjjellátó távcsőről beszélhetünk. A hőkamera megjelenése eltérő lehet. Kérjük, a valós terméket tekintse vonatkozási alapnak.



Megjegyzés

A jelen felhasználói kézikönyvben található képek csak illusztrációul szolgálnak. Kérjük, a valós terméket tekintse vonatkozási alapnak.

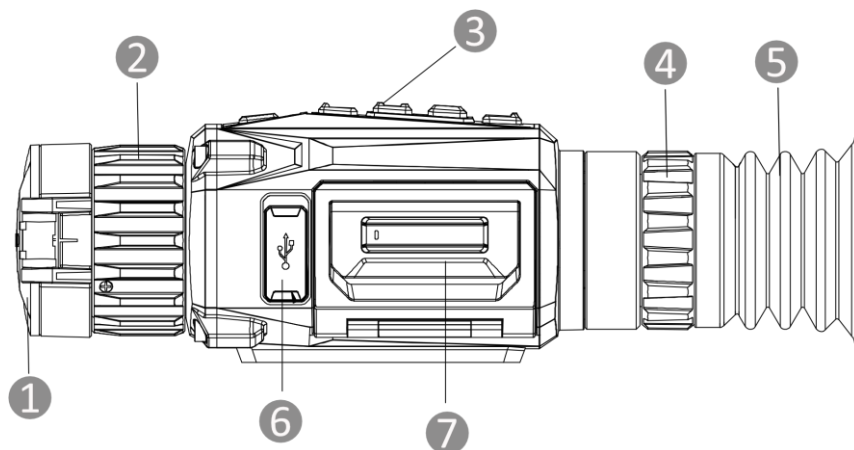

1-1 ábra I. megjelenés

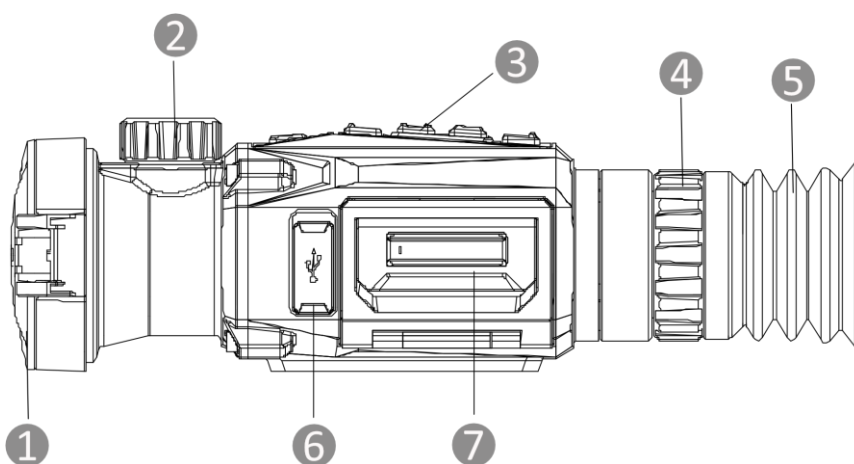

1-2 ábra II. megjelenés

1-1 táblázat Komponensek leírása

Szám	Részegység	Leírás
1	Lencsevédő	A lencse védelmére szolgál.
2	Fókuszgyűrű/-gomb	Itt állíthatja be a fókuszt, hogy a kép éles legyen.
3	Gombok	A funkciók és paraméterek beállításához.
4	Dioptriaállító gyűrű	A dioptria beállítására szolgál.
5	Kereső	A célpont megtekintésére szolgáló, a szemhez legközelebb található rész.
6	C-típusú csatlakozó	Áramforráshoz való csatlakozás vagy adatátvitel C-típusú kábellel.
7	Akkumulátortartó rekesz	Ide helyezhető be az akkumulátor.

A gomb leírása

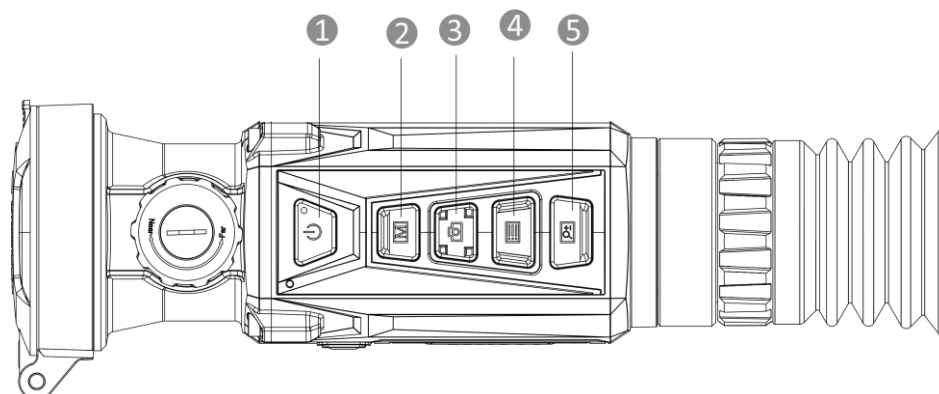

1-3 ábra A készülék vezérlőgombjai

1-2 táblázat A gomb leírása

Sz.	Ikon	Vezérlőgomb	Funkció
1		Bekapcsológomb	<ul style="list-style-type: none"> ● Nyomja le: Készenléti mód/Készülék ébresztése. ● Tartsa lenyomva: Be-/kikapcsoló gomb.
2		Mód	<ul style="list-style-type: none"> ● Nyomja le: Palettaváltás. ● Tartsa lenyomva: A kijelző egyenlőtlenségeinek javítása (FFC).
3		Rögzítés	<ul style="list-style-type: none"> ● Nyomja le: Pillanatképek rögzítése. ● Tartsa lenyomva: Videórögzítés indítása/leállítása.
4		Menü	<p>Nem menüalapú üzemmód:</p> <ul style="list-style-type: none"> ● Nyomja le: Belépés a gyorsmenübe. ● Tartsa lenyomva: Belépés a főmenübe. <p>Menüalapú üzemmód:</p> <ul style="list-style-type: none"> ● Nyomja le: Paraméterek megerősítése/beállítása. ● Tartsa lenyomva: Mentés és kilépés a menüből.
5		Nagyítás	<ul style="list-style-type: none"> ● Nyomja le: Digitális nagyításra váltás. ● Tartsa lenyomva: PIP mód be-/kikapcsolása.



Megjegyzés

Ha a készülék be van kapcsolva, a működésjelző folyamatos piros fényel világít.

2 Előkészítés

2.1 Akkumulátor-beszerelés

2.1.1 Útmutató az akkumulátorhoz

- A készülék eltávolítható lítium-ion akkumulátorelemmel működik. Az akkumulátor töltési határfeszültsége 4,2 V. Az akkumulátor feszültsége és kapacitása 3,6 V/4,4 Ah (15,84 Wh).
- Az első használat előtt töltsse az akkumulátort több mint 4 órán át.
- Kérjük, szükség esetén a gyártó által javasolt típusú akkumulátort szerezzen be.
- Ha a készüléket hosszabb ideig nem használja, vegye ki az akkumulátorokat.

2.1.2 Akkumulátor cseréje

Helyezze be az akkumulátorokat az akkumulátortartó rekeszbe.

A kezdés előtt

Az akkumulátor eltávolítása előtt kapcsolja ki a készüléket.

Lépések

1. Emelje fel az akkumulátortartó rekesz fogantyúját és húzza ki a rekeszt.

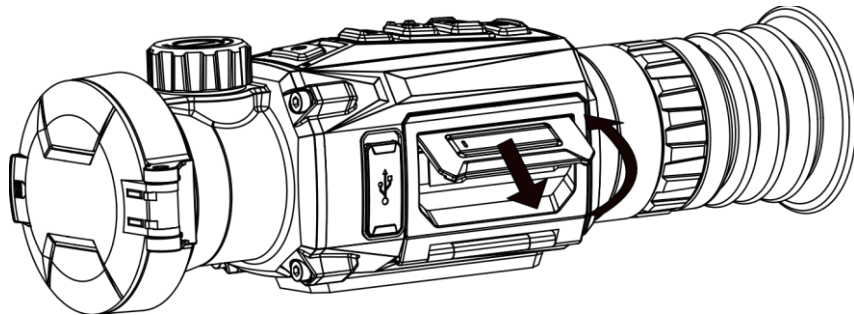

2-1 ábra Akkumulátortartó rekesz kihúzása

2. Tolja el oldalra az akkumulátort rögzítő reteszt (a nyíl irányába) az akkumulátor felszabadításához.

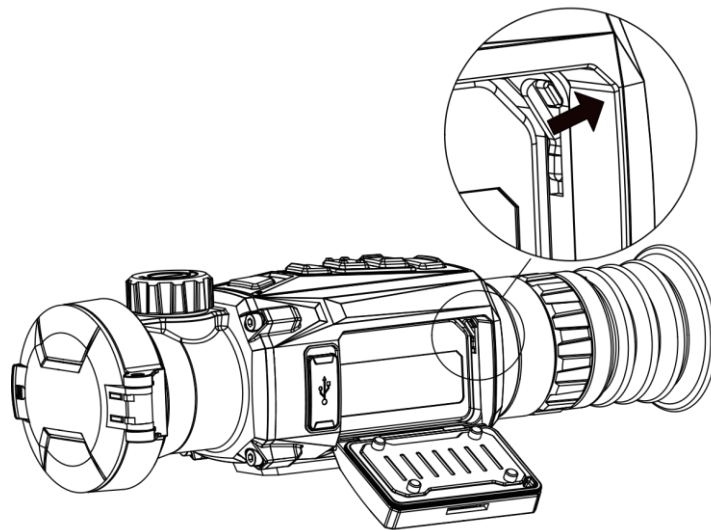

2-2 ábra Akkumulátor-rögzítő retesz kioldása

3. Akkumulátor behelyezése az akkumulátortartó rekeszbe. Amint teljesen betolja az akkumulátort a rekeszbe, a retesz rögzíti azt.

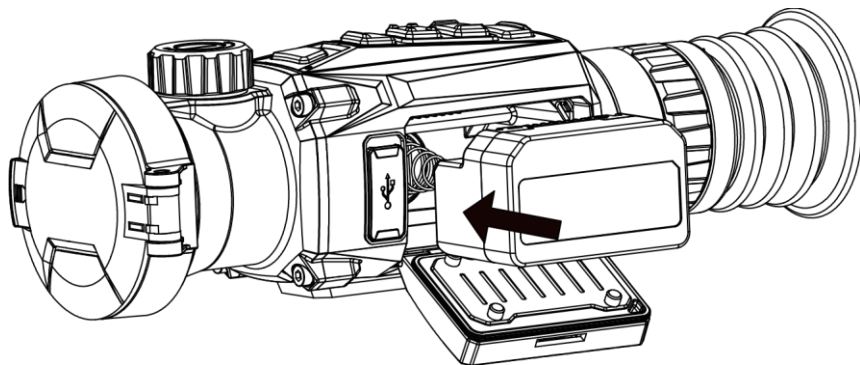

2-3 ábra Akkumulátor behelyezése

4. Tolja be a helyére a rekeszt, amíg a helyére kattanva rögzül.

2.2 Kábelek csatlakoztatása

Tápellátás céljából csatlakoztassa az eszközt egy C-típusú kábellel a hálózati USB-adapterre és töltsse fel. Fájlok exportálása céljából csatlakoztassa az eszközt a számítógépre.

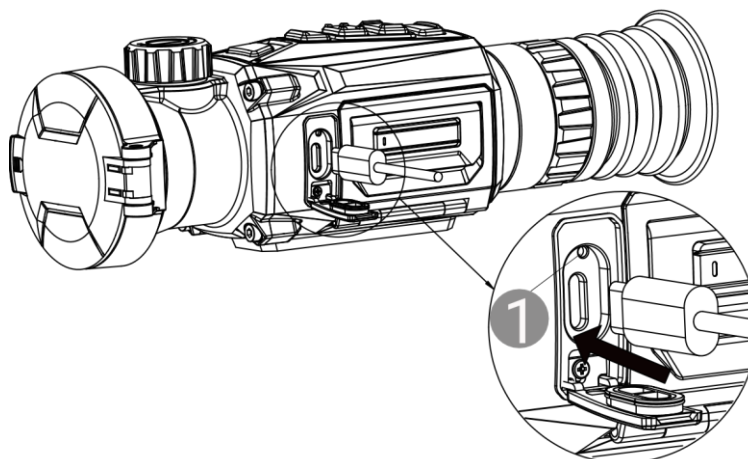

2-4 ábra Kábelek csatlakoztatása

A töltésjelző lámpa **1** állapotai a következők:

- Villogó vörös és zöld: hiba történt.
- Folyamatos vörös: a készülék megfelelően töltődik.
- Folyamatos zöld: a készülék teljesen fel van töltve.
- Nem világít: a készülék nem töltődik.

2.3 A készülék rögzítése sínekre

A kezdés előtt

- A művelet előtt kapcsolja ki a készüléket.
- Szálmentes törülőkendővel tisztítsa meg a készüléktalpat és a sínt.
- A csomag nem tartalmazza az sínt. Kérjük, vásárolja meg külön.

Lépések

1. Igazítsa egymáshoz a készüléken és a síneken található lyukakat.
2. Helyezze be, majd húzza meg a csavarokat.

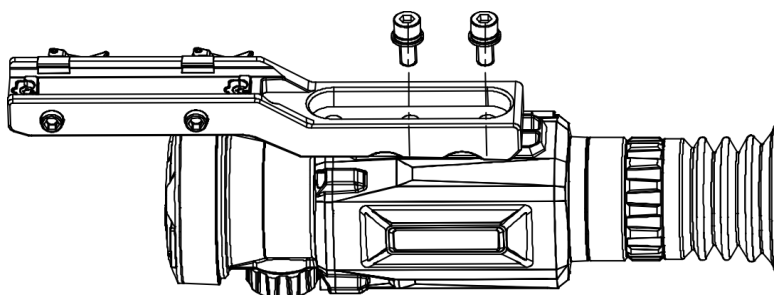

2-5 ábra Csavarok behelyezése

3. Húzza meg a csavarokat a sín készülékhez való rögzítéséhez.

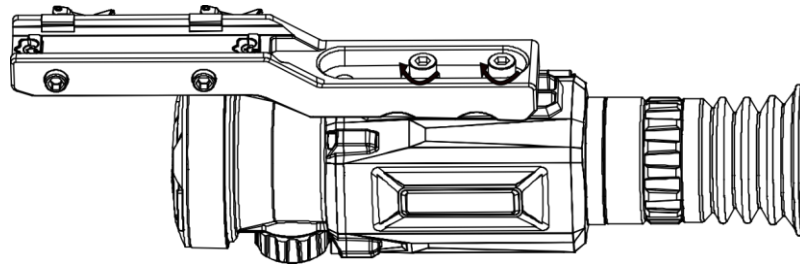

2-6 ábra A készülék rögzítése

2.4 Bekapcsolás/Kikapcsolás

Bekapcsolás

Ha a készülék kábellel van csatlakoztatva, illetve ha elegendő az akkumulátor töltése, tartsa lenyomva a  gombot a készülék bekapcsolásához.

Kikapcsolás

Ha az eszköz be van kapcsolva, tartsa lenyomva a  gombot a kikapcsoláshoz.









Megjegyzés

- A készülék kikapcsolásakor megjelenik egy kikapcsolási visszaszámlálás. A visszaszámlálás megszakításához, és ezáltal a kikapcsolás érvénytelenítéséhez, nyomjon meg bármilyen gombot.
 - Az alacsony akkufeszültség miatti automatikus kikapcsolás nem érvényteleníthető.
-

Automatikus kikapcsolás



Beállítható a készülék automatikus kikapcsolási ideje.

Lépések

1. Tartsa lenyomva a  gombot a főmenü megjelenítéséhez.
2. Lépjen az  **Általános beállítások** oldalra, majd válassza a  opciót.
3. A  és  gombokkal állítsa be a kívánt automatikus kikapcsolási időt.
4. Tartsa lenyomva a  gombot a mentéshez és kilépéshez.







Megjegyzés

- Az akkumulátor állapotát az akkumulátor ikon mutatja. A  szimbólum a teljesen feltöltött akkumulátort, a  szimbólum a lemerült akkumulátort, míg a  a rendellenes töltést jelzi.
 - Ha az Alacsony töltöttségi szint üzenet megjelenik, töltsse fel az akkumulátort.
 - Az automatikus kikapcsolás csak akkor aktiválódik, ha nem használja a készüléket, és a készülék nem kapcsolódik egyidejűleg a HIKMICRO Sight alkalmazáshoz.
 - Az automatikus kikapcsolás visszaszámlálása újratekzdődik, ha a készülék visszatér a készenléti üzemmódba, vagy ha újraindítja a készüléket.
-

2.5 Menü leírása

2.5.1 Főmenü

Az élőkép felületén tartsa lenyomva a  gombot a főmenü megnyitásához vagy bezárásához.

- Felfele a  gombbal mozoghat.
- Lefele a  gombbal mozoghat.
- Nyomja le a  gombot a megerősítéshez.

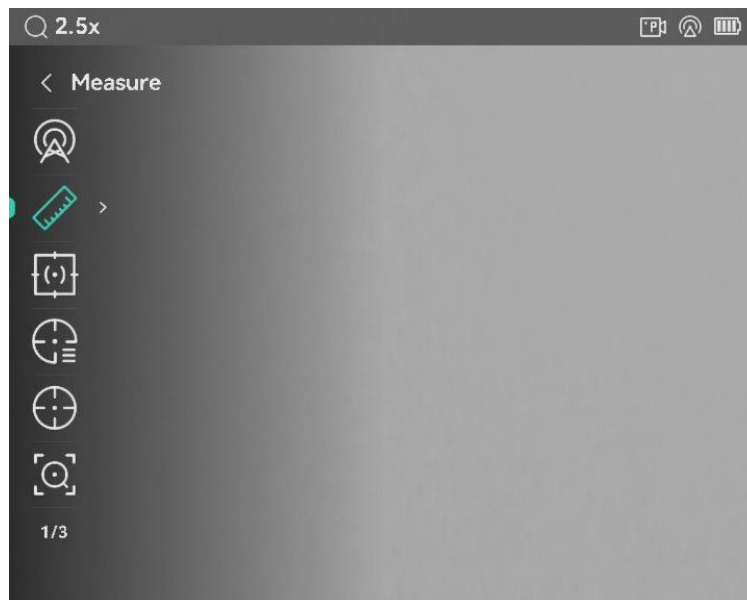

2-7 ábra Főmenü

2.5.2 Gyorsmenü

Az élőkép felületen nyomja meg a  gombot a gyorsmenü megjelenítéséhez. A gyorsmenüben különböző paraméterek állíthatók be, például a **Fényerő** és a **Kontraszt**.



Megjegyzés

Ez a funkció a különböző modellek függvényében változik.

2.6 Alkalmazás csatlakoztatása

Ha a készüléket hotspoton keresztül a HIKMICRO Sight alkalmazáshoz csatlakoztatja, mobiltelefonról is készíthet képet, rögzíthet videót, illetve beállíthatja a paramétereket is.

Lépések







1. A letöltéshez keresse meg a HIKMICRO Sight alkalmazást az App Store-ban (iOS rendszer) vagy a Google Play™-en (Android rendszer), illetve olvassa be a QR-kódot a letöltéséhez és telepítéséhez.



Android rendszer



iOS rendszer

2. Tartsa lenyomva a  gombot a főmenü megjelenítéséhez.
3. Nyomja meg az  vagy a  ikont a  kiválasztásához.
4. Nyomja meg a  gombot a beállítási felület megnyitásához.
5. Nyomja meg a  vagy  gombot a **Hotspot** kiválasztásához. A hotspot funkció bekapcsol.
6. Kapcsolja be a telefon WLAN funkcióját és csatlakozzon a hotspotra.
 - Hotspot neve: HIKMICRO_sorozatszám
 - Hotspot-jelszó: Lépjen a **Hotspot** menüpontba a jelszó ellenőrzéséhez.
7. Nyissa meg az APP-ot, és csatlakoztassa a telefonját az eszközhöz. A telefonon megjeleníthető a készülék kezelőfelülete.



Megjegyzés

- Ha egymás után többször is hibás jelszót ad meg, a készülék nem fog csatlakozni az alkalmazáshoz. Tanulmányozza a **Eszköz visszaállítása**

fejezetet a készülék visszaállításához, majd csatlakozzon újra az alkalmazáshoz.

- Ha a jelszó nem jelenik meg, frissítse az eszközt a legújabb verzióra. Vagy adja meg a sorozatszámot jelszóként.
-

2.7 Firmware állapota

2.7.1 Firmware állapotának ellenőrzése

Lépések

1. Nyissa meg a HIKMICRO Sight alkalmazást és csatlakoztassa a készüléket az alkalmazáshoz.
2. Ellenőrizze, hogy van-e frissítési felszólítás a készülék kezelőfelületén. Amennyiben nincs frissítési felszólítás, a legfrissebb firmware-verzió van telepítve. Ellenkező esetben a telepített firmware-verzió nem a legfrissebb.

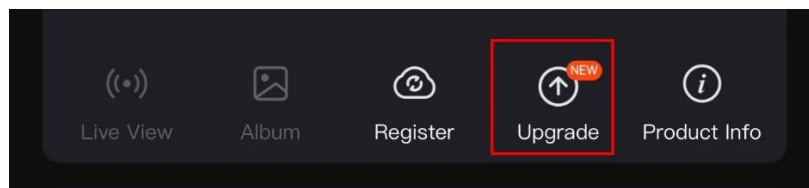

2-8 ábra Firmware állapotának ellenőrzése

3. (Opcionális) Frissítse a készüléket, ha nem a legfrissebb firmware-verzió van telepítve. Lásd *Eszköz frissítése*.

2.7.2 Eszköz frissítése

Eszköz frissítése a HIKMICRO Sight alkalmazásban

A kezdés előtt

Telepítse a HIKMICRO Sight alkalmazást a telefonjára, majd csatlakoztassa a készüléket az alkalmazáshoz.

Lépések

1. Érintse meg a frissítési felszólítást a firmware frissítési felületére történő belépéshez.
2. Koppintson a **Frissítés** gombra a frissítés megkezdéséhez.



Megjegyzés

A frissítési folyamat változhat az alkalmazás-frissítések függvényében. A valós alkalmazás-verziót tekintse vonatkozási alapnak.

Eszköz frissítése PC-n keresztül

A kezdés előtt

- Kérjük, előbb szerezze be a frissítési csomagot.
- Miután csatlakoztatta a számítógéphez, kapcsolja be a készüléket, és használat előtt hagyja bekapcsolva 10 - 15 másodpercig.

Lépések

1. Csatlakoztassa a készüléket a számítógéphez egy kábellel.
2. Nyissa meg az észlelt meghajtót, másolja ki a frissítési fájlt, és illessze be az eszköz gyökérkönyvtárába.
3. Válassza le az eszközt a számítógépről.
4. Indítsa újra a készüléket, ekkor a készülék automatikusan telepíti a frissítést. A frissítési folyamat megjelenik a fő felületen.



Figyelmeztetés

A frissítőcsomag átvitele során figyeljen arra, hogy a készülék csatlakozzon a számítógéphez. Ellenkező esetben a belső vezérlőprogram telepítése megszakadhat, károsodhat a belső vezérlőprogram, stb.

2.8 Nullázás (Áttekintés)

A célpont helyzetének behatárolásához Bekapcsolhatja a célkeresztet. A Kimerevítés és a Nagyítás funkció segít pontosabban beállítani a célkeresztet. A részletes útmutató itt található: **Nullázás**.

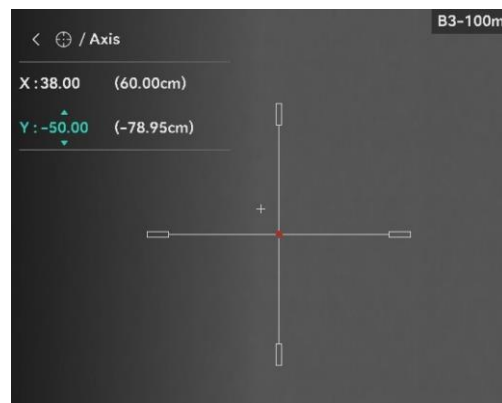
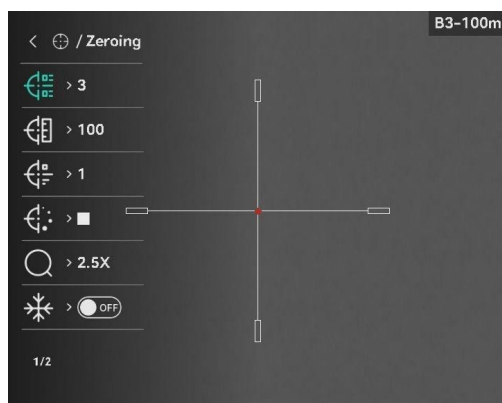

2-9 ábra Nullázás

3 Képbeállítások

3.1 Dioptria beállítása

Lépések

1. Kapcsolja be az eszközt.
2. Nyissa ki a lencsevédőt.
3. Tartsa meg a készüléket, figyelve arra, hogy a nézőke fedje a szemét.
4. Forgassa el a dioptria állítógombját, amíg éles lesz az OSD információ vagy kép.

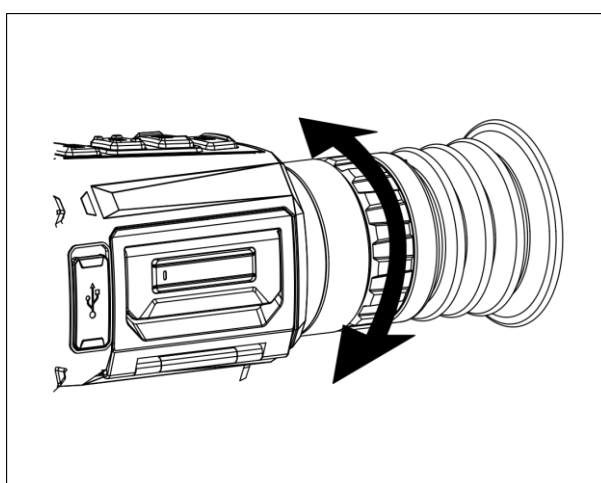

3-1 ábra Dioptria beállítása



Megjegyzés

A dioptria beállítása NE érjen a lencse felületéhez.

3.2 Fókusz beállítása

Lépések

1. Kapcsolja be az eszközt.
2. Nyissa ki a lencsevédőt.
3. Tartsa meg a készüléket, figyelve arra, hogy a nézőke fedje a szemét.
4. Forgassa el a fókuszgyűrűt/-gombot, amíg éles lesz a kép.

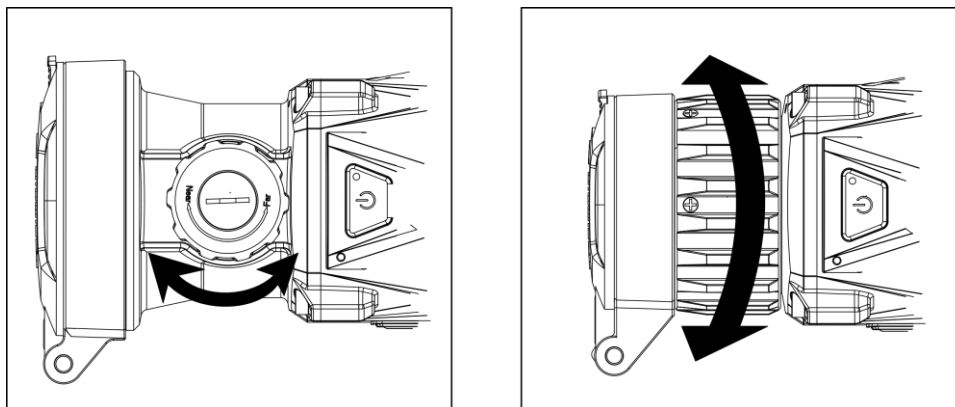

3-2 ábra Fókusz beállítása











Megjegyzés

A behomályosítás elkerüléséhez, fókuszbeállítás közben ne érjen a lencse felületéhez.

3.3 Fényerő beállítása









A kijelző fényereje a menüben állítható be.

Lépések

1. Nyomja le a  gombot a menü megnyitásához.
2. A  vagy a  gombok megnyomásával válassza ki a  lehetőséget, majd nyomja meg a  gombot a megerősítéshez.
3. A  vagy a  gombbal állítsa be a fényerőt.
4. Tartsa lenyomva a  gombot a beállítások elmentéséhez és a kilépéshez.





3.4 Kontraszt beállítása

Lépések

1. Nyomja le a  gombot a menü megnyitásához.
2. A  vagy a  gombok megnyomásával válassza ki a  lehetőséget, majd nyomja meg a  gombot a megerősítéshez.
3. A  vagy a  gombbal állítsa be a kontrasztot.
4. Tartsa lenyomva a  gombot a beállítások elmentéséhez és a kilépéshez.

3.5 Színtónus beállítása

Lépések





1. A főmenüben válassza a  ikont, majd nyomja meg az  gombot a megerősítéshez.
2. A  vagy a  gombbal válassza ki a színtónust. **Meleg** vagy **hideg** választható.
3. Tartsa lenyomva a  gombot a beállítások elmentéséhez és a kilépéshez.



3-3 ábra Színtónus beállítása

3.6 Képelesség beállítása

Lépések

1. A főmenüben válassza a  ikont, majd nyomja meg az  gombot a megerősítéshez.
2. Nyomja meg a  vagy a  gombot az élesség beállításához.
3. Tartsa lenyomva a  gombot a beállítások elmentéséhez és a kilépéshez.







3-4 ábra Képelesség-beállítás összehasonlítása

3.7 Helyszín kiválasztása

A megjelenített hatás javítása érdekében a tényleges helyszín függvényében választható ki a megfelelő helyszín mód.

Lépések

1. A főmenüben válassza a  ikont, majd nyomja meg az  gombot a megerősítéshez.
2. A  vagy a  gombbal válthat helyszínt.
 - **Felismerés:** A felismerés ikon a felismerési módot jelzi. Ez normál helyszínhez javasolt.
 - **Dzsungel:** A dzsungel ikon a dzsungel módot jelzi. Ez vadászati helyszínhez javasolt.
3. Tartsa lenyomva a  gombot a beállítások elmentéséhez és a kilépéshez.

3.8 Paletták beállítása

Különböző palettákat választhat, hogy ugyanazt a helyszínt különböző képhatásokkal jelenítsen meg. Nyomja meg a  gombot az élőkép felületen a paletták váltásához.

Meleg-fehér

A meleg részek világos színűek ebben a nézetben. Minél magasabb a hőmérséklet, annál világosabb a szín.



Meleg-fekete

A meleg részek feketén jelennek meg ebben a nézetben. Minél magasabb a hőmérséklet, annál sötétebb a szín.



Meleg-piros

A meleg részek pirosan jelennek meg ebben a nézetben. Minél magasabb a hőmérséklet, annál élénkebb piros a szín.



Fúzió











A magas hőmérséklettől az alacsonyig, a kép fehértől a sárgán, pirosan és rózsaszínen át a liláig színeződik.



3.9 Hibás képpontok kijavítása

A készülék képes kijavítani a képernyő nem megfelelően megjelenő, hibás képpontjait.

Lépések

1. A főmenüben válassza ki a  **Funkcióbeállítások** lehetőséget, majd a  gombbal lépjen be az almenübe.
2. A  vagy  gombbal válassza ki a  ikont, majd a  gombot megnyomva nyissa meg a DPC-beállítási felületet.
3. A  megnyomásával válassza ki az **X** vagy **Y** tengelyt, majd nyomja meg a  gombot a megerősítéshez. Ha az **X-tengelyt** választja, a kurzor jobbra és balra mozog; ha az **Y-tengelyt** választja, a kurzor fel-le mozog.
4. A  vagy a  gombbal vigye a kurzort a hibás képponthoz.
5. A  gombot kétszer megnyitva kijavíthatja a hibás képpontot.

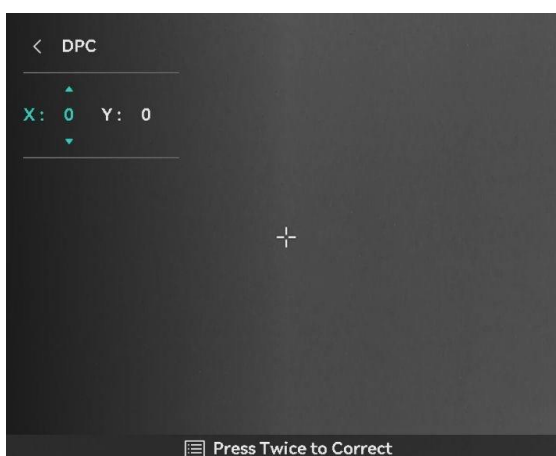

3-5 ábra Hibás képpontok kijavítása















Megjegyzés

- A kiválasztott hibás képpont felnagyítható és megjeleníthető a felületen.
 - Ha a képernyő OSD-je eltakarja a hibás képpontot, mozgassa a kurzort a hibás képpont eléréséhez. Ekkor az eszköz automatikusan tükrözi a megjelenítést.
-

3.10 Homogénmező-korrekción (FFC)

Ezzel a funkcióval kijavíthatók a kijelző egyenlőtlenégei.

Lépések

1. A főmenüben válassza a  **Funkcióbeállítások** lehetőséget, majd nyomja le a  gombot a megerősítéshez.
 2. A  vagy  gombbal válassza ki a  **Képkalibrálás** lehetőséget, majd erősítse meg a  gombbal.
 3. A  és  gombokkal válasszon FFC módot, majd megerősítéshez nyomja meg a  gombot.
 - Manuális homogénmező-korrekción (FFC): Az élőképen nyomja le a  és  gombot a homogénmező-korrekción végrehajtásához.
 - Automatikus homogénmező-korrekción: A készülék automatikusan kalibrálja a homogénmezőt.
 - Külső: Takarja el a lencsét, majd tartsa lenyomva a  gombot élőkép módban a homogénmező-korrekción végrehajtásához.
 4. Tartsa lenyomva a  gombot a mentéshez és kilépéshez.
-



Megjegyzés

- Miközben a készülék végrehajtja a homogénmező-korrekción, egy kattantást fog hallani és a kép egy másodpercig lefagy.
 - A  gombot benyomva tartva is végrehajtható a homogénmező-korrekción, automatikus homogénmező-korrekción módban.
-

3.11 Kép-a-képben mód beállítása

Lépések

1. Élőkép felületen tartsa benyomva a  gombot a PIP mód bekapcsolásához. A részletek a képernyő felső részén, közepén jelennek meg.
 - Ha a célkereszt be van kapcsolva, a PIP nézet a célkereszt részleteit mutatja.
 - Ha a célkereszt nincs bekapcsolva, a PIP nézet a középső rész részleteit mutatja.



3-6 ábra PIP

2. A kikapcsoláshoz tartsa benyomva a  gombot.



Megjegyzés

- Ha a PIP funkció be van kapcsolva, akkor a digitális nagyítási arány állításakor csak a PIP nézet nagyítódik ki. A PIP nézet digitális nagyítása 2, 4 vagy 8-szoros értékre állítható.
 - A PIP-nézet ideiglenesen megjeleníti zoomolás mértékét az eszköz digitális nagyításának beállításakor.
-

3.12

Digitális zoom beállítása

Az élőképen a  megnyomásával módosítható a készülék digitális nagyítása. Az élőkép nagyítása 1, 2, 4 vagy 8-szorosra változik.



Megjegyzés







- A digitális zoom arány váltása során a kijelző bal oldali felületén megjelenik a tényleges nagyítás (Tényleges nagyítás = Lencse optikai nagyítása × Digitális nagyítási arány). Ha például a lencse optikai nagyítása 4,3-szoros és a digitális nagyítási arány 2-szeres, a tényleges nagyítás 8,6-szoros lesz.
 - Ez a funkció a különböző kameramodellek függvényében változik.
-

4 Nullázás

4.1 Célkereszt mód beállítása

Kiválaszthatja az Ön preferenciáinak és a különböző helyzeteknek megfelelő célkereszt módot.

Lépések

1. A főmenüben nyomja meg a  vagy  gombot a  kiválasztásához.
2. Nyomja meg a  lehetőséget a beállítási felület megnyitásához, majd nyomja meg a  vagy  lehetőséget a célkereszt mód kiválasztásához.
 - **Központi célkereszt:** Ez az üzemmód a digitális zoomolás mértékének váltásakor a célkereszt köré összpontosít, a célkereszt és a nagyított kép a kijelző közepére kerül.
 - **Fix célkereszt:** Ez a mód a célkereszt köré összpontosít a digitális zoomolás mértékének váltása során, miközben a célkereszt pozíciója változatlanul marad.
3. Tartsa lenyomva a  gombot a mentéshez és kilépéshez.









Megjegyzés

- A digitális zoomolás mértéke visszatér 1,0×-re a célkereszt mód váltása során.
 - Ha a központi célkereszt lehetőséget választja, akkor a digitális zoomolás mértéke a 2,0× és a maximális érték között állítható be.
 - A nagyítási arány a különböző modellek esetében eltérő lehet. Kérjük, a valós terméket tekintse vonatkozási alapnak.
-

4.2 Válassza a Nullázó profilok opciót

A célkereszt beállításokat a különböző helyzeteknek megfelelően konfigurálhatja és elmentheti nullázó profilokban.

Lépések

1. A főmenüben nyomja meg a  vagy  gombot a  kiválasztásához. Nyomja meg a  gombot a beállítási felület megnyitásához.
 2. A  és  gombokkal válasszon ki egy nullázó profilt.
 3. Tartsa lenyomva a  gombot a mentéshez és kilépéshez.
-

Eredmény

A célkereszt adatai a képernyő jobb-felső oldalán jelennek meg. A B3-100m például azt jelenti, hogy az 3-as számú célkeresztet van kiválasztva a B nullázó profilban, a beállított távolság pedig 100 m.

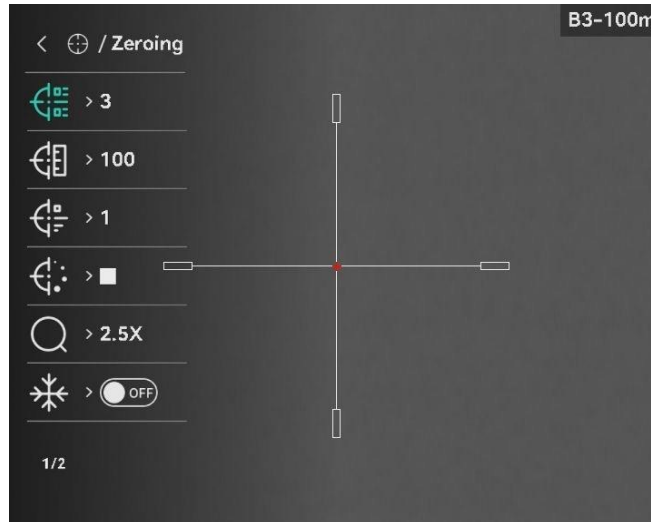

4-1 ábra Célkereszt használata



Megjegyzés

Összesen 5 nullázó profil alakítható ki, és minden egyes nullázó profilhoz 5 célkereszt konfigurálható.

4.3







Célkereszt stílusának beállítása

A jelenlegi nullázó profilban kiválaszthat egy célkeresztet, és beállíthatja a paramétereit, pl. a célkereszt típusát, színét és pozícióját.

A kezdés előtt

Először válasszon egy nullázó profilt.

Lépések

1. A főmenüben nyomja meg a  vagy  gombot a  kiválasztásához. Nyomja meg a  gombot a beállítási felület megnyitásához.
2. Nyomja meg az  vagy a  ikont a  vagy  kiválasztásához.
3. A  és  gombokkal módosítsa a célkereszt színét és típusát, majd a  gombbal erősítse meg.

4. Tartsa lenyomva a  gombot a kilépéshez, a rendszerüzenetnek megfelelően.
 - **OK:** Paraméter mentése és kilépés.
 - **MÉGSE:** Kilépés a paraméterek mentése nélkül.



Megjegyzés

- Ha a PIP funkció be van kapcsolva, a bemért célpont kinagyítható a képernyőre.
 - Meleg-fekete és meleg-fehér módban, amennyiben a célkereszt színét fehérre vagy feketére állítja, a célkereszt színe automatikusan felcserélődik a célpont jobb behatárolásának érdekében.
-

4.4 Célkereszt igazítása



















A célkereszt igazítása segít a pontosabb célzásban, megjelölve a nagy célkereszt és a kis célkereszt közötti eltérést. A **Kimerevítés** és a **Nagyítás** funkció segít pontosabban beállítani a célkeresztet.









4.4.1 Célkereszt igazítása a készüléken

A kezdés előtt

Először válasszon egy nullázó profilt.

Lépések

1. A  és  gombokkal válassza ki a  opciót a főmenüben, majd nyomja meg a  gombot a nullázó felület megnyitásához.
2. Válasszon egy nullázási számot. 5 célkereszt állítható be.
 - 1) A  vagy a  gombbal válassza ki a  **Nullázás** lehetőséget, majd a  gombbal erősítse meg.
 - 2) A  és  gombokkal válasszon ki egy javítandó célkeresztet.
 - 3) Nyomja meg ismét a  gombot a megerősítéshez.
3. Állítsa be a céltávolságot.
 - 1) A  vagy  gombokkal válassza ki a  **Távolság** lehetőséget.
 - 2) Nyomja meg a  ikont a módosítani kívánt szám kiválasztásához.
 - 3) A  vagy  gombokkal módosítsa a számot, majd nyomja meg a  gombot a beállítás elvégzéséhez.

- Válassza a  **Nagyítás** opciót, és a  gombbal erősítse meg. A  és  gombokkal módosíthatja a zoomolás mértékét.
- Célozza be a célpontot, húzza meg a ravaszt, majd állítsa a célkeresztet a becsapódási pontra.
 - Igazítsa a nagy célkeresztet a célpontra.
 - Válassza a  **Lefagyás** lehetőséget. Nyomja meg a  gombot a funkció engedélyezéséhez.
 - A  kiválasztásával állítsa be a koordinátákat úgy, hogy a nagy célkereszt a becsapódási pontra essen. A  gombbal válassza ki az **X** vagy **Y tengelyt**. Ha az X tengelyt választja, a célkereszt jobbra és balra mozog; ha az Y tengelyt választja, a célkereszt fel-le mozog.

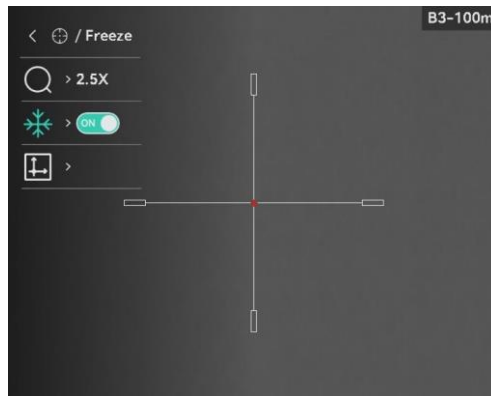

4-2 ábra Lefagyás bekapcsolása



Megjegyzés

- A célkereszt számának váltásakor a felületen egy üzenet jelenik meg. Válassza az **OK** opciót a kiválasztott célkereszt paramétereinek elmentéséhez.
 - Ha a célkeresztben bekapcsolja a lefagyasztási funkciót, beállíthatja a kurzor pozícióját egy lefagyasztott képen. Ez a funkció segít megelőzni a kép ugrálását.
- A  gombot nyomva tartva lépjen ki a beállításokból a felszólításnak megfelelően.
 - OK:** Paraméter mentése és kilépés.
 - MÉGSE:** Kilépés a paraméterek mentése nélkül.
 - A ravasz ismételt meghúzásával ellenőrizze, hogy a célzási pont egyezik-e a becsapódási ponttal.
 - (Opcionális) A 2–7. lépések ismétlésével más célkeresztekhez is beállíthatja a pozíciót ebben a nullázó profilban.

4.4.2 Célkereszt igazítása a HIKMICRO Sight használatával

A HIKMICRO Sight alkalmazással is korigálhatja a célkeresztet.

A kezdés előtt

Telepítse a HIKMICRO Sight alkalmazást a mobiltelefonjára.

Lépés

1. Nyissa meg a HIKMICRO Sight alkalmazást és csatlakoztassa a készüléket az alkalmazáshoz.
2. Érintse meg a **Termékinformáció**, majd a **Nulla** gombot a beállítási felület megnyitásához.
3. Állítsa be a célkeresztet a célpontra.
 - 1) A készülékről származó adatok szinkronizálása után válasszon ki egy nullázó profilt.
 - 2) Válasszon ki egy módosítani kívánt célkeresztet.
 - 3) Írja be a számot a célpont távolságának beállításához.
 - 4) Válassza ki a digitális zoom arányt.
4. Érintse meg a **Folytatás** gombot, és a paraméterek szinkronizálódnak a készülékkel, majd célozzon a célpontra, és húzza meg a ravaszt.
5. Mérje meg a becsapódási pont eltérését a céltől, majd érintse meg a **Befejezve** elemet, és adja meg a számot a célkereszt pozíciójának beállításához úgy, hogy a nagy célkereszt a becsapódási pontra kerüljön. A paraméterek eszközzel való szinkronizálásához érintse meg az **Alkalmaz** gombot.

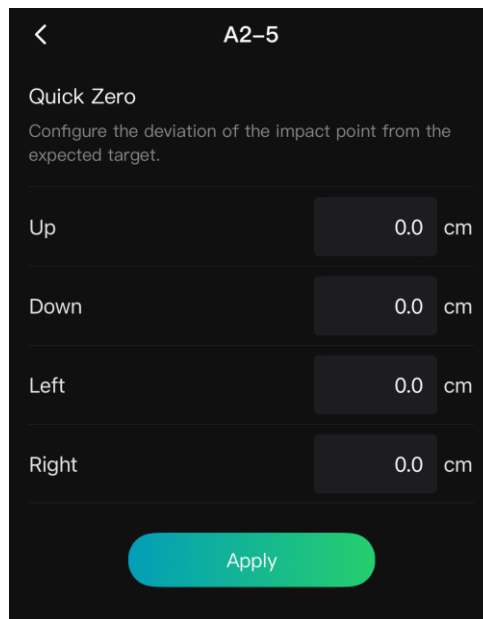

4-3 ábra Quick Zero

6. A ravasz ismételt meghúzásával ellenőrizze, hogy a nagy célkereszt igazodik-e a becsapódási ponthoz.
7. Amint a nagy célkereszt a becsapódási ponthoz igazodik, érintse meg a **Befejezve** elemet a nullázás befejezéséhez.
8. (Opcionális) Érintse meg a **Következő Profil** opciót más célkeresztek nullázásához.

Eredmény

A célkereszt pozíciója elmentve és szinkronizálva a készülékkel, így ellenőrizheti a készülékén.



Megjegyzés

- Ha az alkalmazásban megnyitja a nullázó beállítási felületet, akkor a készülék automatikusan visszatér az élőképes felületre.
 - A nullázó művelet változhat az alkalmazás-frissítések függvényében. A valós alkalmazás-verziót tekintse vonatkozási alapnak.
-











5 Távolságmérés

A készülék képes bemérni a célpont és a megfigyelési hely közötti távolságot egy lézer segítségével.

A kezdés előtt

Távolságmérés közben tartsa mozdulatlanul a kezét és testhelyzetét. Ellenkező esetben a mérés pontatlan lehet.



Lépések

1. A főmenüben a  vagy  gombbal válassza ki a  ikont, majd a  gombbal nyissa meg a mérési felületet.
2. Állítsa be a cél paramétereit.
 - 1) Nyomja meg a  gombot a beállítási felület megjelenítéséhez. Nyomja le a  vagy a  gombot a célpont kiválasztásához. **Szarvas, Szürkefarkas, Barnamedve és Egyéni** célpont választható.
 - 2) Nyomja meg a  gombot a cél magassága beállítási felület megnyitásához. A  gombbal válassza ki a számjegyet, a  vagy  gombokkal módosíthatja a számot.



Megjegyzés

A beállítható magasságérték 0,1 és 9,0 között lehet.

- 3) Tartsa lenyomva a  gombot a beállítások elmentéséhez és a távolságmérési felületre való visszatéréshez.
3. Igazítsa a felső jelölés közepét a célpont felső pereméhez, majd nyomja meg a  gombot a megerősítéshez.
4. Igazítsa az alsó jelölés közepét a célpont alsó pereméhez, majd nyomja meg a  gombot a megerősítéshez.

Eredmény

A távolságmérés eredménye a képernyő jobb-felső oldalán jelenik meg.

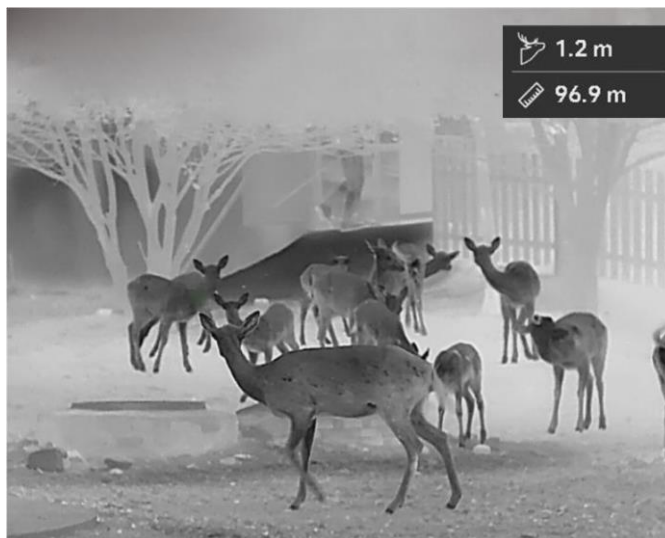









5-1 ábra A távolságmérés eredménye

6 Általános beállítások

6.1 OSD beállítása

Ezzel a funkcióval megjeleníthető vagy elrejthető az OSD-menü az élőkép felületen.

Lépések

1. A főmenüben válassza a  **Funkcióbeállítások** lehetőséget.
2. Nyomja meg a  vagy a  gombot a **OSD** kiválasztásához, majd nyomja meg a  gombot az OSD-beállítási felület megnyitásához.
3. Először kapcsolja be az **OSD** funkciót a  gombbal. A  és  gombokkal kiválaszthatja, a  gombbal pedig megjelenítheti vagy elrejtheti a szükséges OSD-információkat.
4. Tartsa lenyomva a  gombot a mentéshez és kilépéshez.



Megjegyzés

Ha kikapcsolja az **OSD**-t, élő nézet módban az OSD-információk egyáltalán nem fognak megjelenni.

6.2 Márkaembléma beállítása

Márkalogót adhat hozzá az élő nézet felülethez, a pillanatfelvételekhez és a videókhoz.

Lépések

1. A főmenüben válassza a  **Funkcióbeállítások** lehetőséget.
2. Nyomja meg az  vagy a  ikont a  kiválasztásához.
3. Nyomja meg a  gombot a **Márkaembléma** bekapcsolásához.
4. Tartsa lenyomva a  gombot a beállítások elmentéséhez, és kilépéshez.







Eredmény

A márkaembléma a képernyő bal-alsó sarkában jelenik meg.

6.3 Égésmegeelőzés

Ezzel a funkcióval a hőcsatorna érzékelőjének égése előzhető meg. Ha bekapcsolja ezt a funkciót, amikor az érzékelő szürkeskálája elér egy bizonyos értéket, a védőpajzs bezár.

Lépések

1. A főmenüben válassza a  **Funkcióbeállítások** lehetőséget, majd nyomja le a  gombot a megerősítéshez.
2. Nyomja meg az  vagy a  ikont a  kiválasztásához.
3. A funkció a  gomb megnyomásával kapcsolható be vagy ki.
4. Tartsa lenyomva a  gombot a beállítások elmentéséhez és a kilépéshez.



Megjegyzés

Kerülje a közvetlen napfényt, és kapcsolja be a beégés-megelőző funkciót, hogy csökkentse az érzékelő hő okozta károsodásának kockázatát.

6.4 Rögzítés és videó

6.4.1 Képrögzítés

Az élőkép felületen nyomja meg a  gombot képek rögzítéséhez.







Megjegyzés

- Ha a rögzítés sikeres, az élőkép 1 másodpercig kimerevedik, a képernyőn pedig megjelenik egy üzenet.
 - A képek exportálását illetően tanulmányozza a *Fájlok exportálása* fejezetet.
-

6.4.2 Hang beállítása

Ha bekapcsolja a hangfunkciót, a videó hanggal együtt lesz rögzítve. Ha a videó túl zajos, kikapcsolhatja ezt a funkciót.

Lépések

1. A főmenüben nyomja meg a  vagy a  gombot a  kiválasztásához.
2. Nyomja meg a  ikont a funkció bekapcsolásához vagy kikapcsolásához.

3. Tartsa lenyomva a  gombot a beállítások elmentéséhez és a kilépéshez.

6.4.3 Videórögzítés

Lépések

1. A élőkép felületen tartsa lenyomva a  gombot a felvétel indításához.



6-1 ábra Felvétel indítása







A képernyő bal felső sarkában megjelenik a felvétel időtartama.

2. Nyomja le újra, és tartsa lenyomva a  gombot a rögzítés leállításához.

6.4.4 Előzetes videófelvétel

A funkció bekapcsolása és az előrögzítési idő beállítása után az eszköz automatikusan rögzíti a visszarúgás előtti 10 másodpercet, illetve a visszarúgás utáni 10 másodpercet.





Lépések

1. A főmenüben nyomja meg a  vagy  gombot a  kiválasztásához.
2. Nyomja meg a  gombot a beállítási felület megnyitásához. Nyomja meg a  vagy  gombot a funkció engedélyezéséhez.
3. Tartsa lenyomva a  gombot a beállítások elmentéséhez és a kilépéshez.



6.4.5 Forrópont-követés

A készülék képes azonosítani a helyszín legmagasabb hőmérsékletű pontját, és megjelölni azt a képernyőn.

Lépések

1. A főmenüben nyomja meg a  vagy  gombot a  kiválasztásához.
2. Nyomja meg a(z)  gombot a legmagasabb hőmérsékletű pont megjelöléséhez.
3. Tartsa lenyomva a  gombot a beállítások elmentéséhez, és kilépéshez.

Eredmény

Ha a funkció be van kapcsolva, a legmagasabb hőmérsékletű pontban egy  jelenik meg. A  a helyszín változásával együtt mozog.



6-2 ábra Forrópont-követés

6.5 Fájlok exportálása

6.5.1 Fájlok exportálása a HIKMICRO Sight alkalmazással

A HIKMICRO Sight alkalmazással hozzáférhet a készüléken tárolt albumokhoz és exportálhatja a képeket a telefonra.

A kezdés előtt

Telepítse a HIKMICRO Sight alkalmazást a mobiltelefonra.

Lépések

1. Nyissa meg a HIKMICRO Sight alkalmazást és csatlakoztassa a készüléket az alkalmazáshoz. Lásd ***Alkalmazás csatlakoztatása***.
2. Koppintson a **Média** gombra a készüléken tárolt albumok eléréséhez.

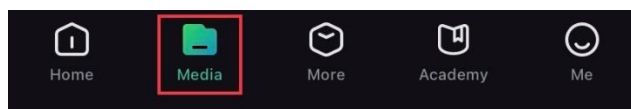

6-3 ábra Hozzáférés a készüléken tárolt albumokhoz

3. Koppintson a **Helyi** vagy a **Készülék** gombokra a fotók és videók megtekintéséhez.
 - **Helyi:** A rögzített fájlokat megtekintheti az alkalmazásban.
 - **Készülék:** A jelenlegi készüléken tárolt fájlokat tekintheti meg.



Megjegyzés

Előfordulhat, hogy a fotók vagy videók nem jelennek meg a **Készülék** mappában. Pöccintsen lefele az oldal frissítéséhez.

4. A kiválasztáshoz koppintson a fájlra, majd koppintson a **Letöltés** opcióra a fájl helyi telefonalbumokba történő exportálásához.



6-4 ábra Fájlok exportálása



Megjegyzés

- Lépjen a **Saját fiók** -> **Részletek** -> **Felhasználói kézikönyv** lehetőségre az alkalmazásban a műveletek részletes megtekintéséhez.
- A készüléken tárolt albumokhoz az élőkép felület bal-alsó sarkában lévő ikonra kattintva is hozzáférhet.
- Az exportálási művelet változhat az alkalmazás-frissítések függvényében. A valós alkalmazás-verziót tekintse vonatkozási alapnak.

6.5.2

Fájlok exportálása számítógép segítségével

Ezzel a funkcióval exportálhatók a rögzített képek és videók.

A kezdés előtt

Figyeljen arra, hogy a kábel csatlakoztatása közben a készülék legyen bekapcsolva.

Lépések

1. Csatlakoztassa a készüléket a számítógéphez egy kábellel.



Megjegyzés

Figyeljen arra, hogy a kábel csatlakoztatása közben a készülék legyen bekapcsolva.

2. Nyissa meg a fájlkezelőt a számítógépen és válassza ki az eszköz meghajtóját. A DCIM mappában keresse meg az exportálandó, a rögzítési év és hónap alapján elnevezett mappát. Például, a 2024 februárjában rögzített videót vagy képet a **DCIM** -> **202402** mappában találja meg.

3. Válassza ki, majd másolja át a kívánt fájlokat a számítógépre.
4. Válassza le az eszközt a számítógépről.











Megjegyzés

- Ha a számítógéphez van csatlakoztatva, a készülék megjeleníti a képeket. A rögzítési, képernyőkép-készítési és hotspot funkciók azonban nem működnek.
 - A számítógéphez történő első csatlakoztatáskor az illesztőprogram automatikusan telepítődik.
-

7 Rendszerbeállítások















7.1 Dátum beállítása

Lépések

1. A főmenüben válassza az  **Általános beállítások** lehetőséget.
2. A  vagy  gomb megnyomásával válassza ki az  ikont, majd a  gombot megnyomva nyissa meg a beállítási felületet.
3. A  gombbal válassza ki az évet, a hónapot vagy a napot, majd a  vagy  gombbal módosítsa a számot.
4. Tartsa lenyomva a  gombot a beállítások elmentéséhez és a kilépéshez.

7.2 Idő szinkronizálása

Lépések









1. A főmenüben válassza az  **Általános beállítások** lehetőséget.
2. A  vagy  gomb megnyomásával válassza ki az  ikont, majd a  gombot megnyomva nyissa meg a beállítási felületet.
3. A(z)  vagy  gombbal válthatja át az óra rendszerét. 24 órás vagy 12 órás rendszer választható. Ha 12 órás rendszert választ, nyomja meg a(z)  gombot, majd a(z)  vagy  gombbal válassza ki a **DE** vagy **DU** lehetőséget.
4. A(z)  gombbal válassza ki az órát vagy a percet, majd a(z)  vagy  gombbal módosítsa a számot.
5. Tartsa lenyomva a  gombot a beállítások elmentéséhez és a kilépéshez.

7.3 Nyelv beállítása

Ez a funkció a készülék nyelvének beállítására szolgál.

Lépések









1. A főmenüben válassza az  **Általános beállítások** lehetőséget.

2. A  vagy  gomb megnyomásával válassza ki az  ikont, majd a  gombot megnyomva nyissa meg a beállítási felületet.
3. Válassza ki a kívánt nyelvet a  vagy a  gomb lenyomásával, majd megerősítéshez nyomja meg a  gombot.
4. Tartsa lenyomva a  gombot a beállítások elmentéséhez és a kilépéshez.

7.4 Mértékegység beállítása

A távolságmérés mértékegysége igény szerint módosítható.







Lépések

1. A főmenüben válassza az  **Általános beállítások** lehetőséget.
2. A  vagy  gomb megnyomásával válassza ki az  ikont, majd a  gombot megnyomva nyissa meg a beállítási felületet.
3. A(z)  vagy a  gombbal állítsa be a kívánt mértékegységet.
4. Tartsa lenyomva a  gombot a beállítások elmentéséhez és a kilépéshez.

7.5 Diagnosztikai napló mentése

Ez a funkció segít az eszköz működési naplójának összegyűjtésében és mentésében a hibaelhárításhoz.

Lépések

1. A főmenüben válassza az  **Általános beállítások** lehetőséget.
2. A  vagy  gombbal válassza ki a  ikont, majd a  gombbal engedélyezze a funkciót. Az eszköz elkezd gyűjteni és rögzíteni az eszköznaplót.
3. Nyomja meg a  gombot a funkció letiltásához, ha a diagnosztikai naplógyűjtés véget ért.









Megjegyzés

- A diagnosztikai napló letiltásakor a felületen megjelenik egy felszólítás, amely jelzi a diagnosztikai naplógyűjtés előrehaladását. Ez a művelet nem szakítható meg. Ha a naplógyűjtés véget ért, a felszólítás eltűnik.
- Ha exportálni szeretné a naplókat a szakemberek számára, nyissa meg a számítógéplemezt, majd másolja ki és illessze be az eszköz

gyökérkönyvtárában lévő naplómappában tárolt .tar.gz fájlt. Lásd *Fájlok exportálása számítógép segítségével*.

7.6 Eszközinformációk megtekintése





Lépések

1. A főmenüben válassza az  **Általános beállítások** lehetőséget.
2. A  vagy  gombok megnyomásával válassza ki a  lehetőséget, majd nyomja meg a  gombot a megerősítéshez. Megjelennek az eszközinformációk, mint például a verziószám, a rendelkezésre álló tárhely és a sorozatszám.
3. Tartsa lenyomva a  gombot a beállítások elmentéséhez és a kilépéshez.

7.7 Eszköz visszaállítása

Ez a funkció csak az eszköz alapbeállításait állítja vissza az alapértelmezettre, mint például a fényerő, a kontraszt és a PIP.





Lépések

1. A főmenüben válassza az  **Általános beállítások** lehetőséget.
2. Nyomja meg az  vagy a  ikont a  kiválasztásához. Nyomja meg a  gombot a készülék alapértelmezett beállításainak visszaállításához, a rendszerüzenetnek megfelelően.

7.8 Eszköz visszaállítása

Ez a funkció törli az összes tartalmat és beállítást, beleértve az alapbeállításokat, a tárhelyet, a hotspot jelszavát és a keresztet.

Lépések

1. A főmenüben válassza az  **Általános beállítások** lehetőséget.
2. Nyomja meg az  vagy a  ikont a  kiválasztásához. Nyomja meg a  gombot a készülék alapértelmezett beállításainak visszaállításához, a rendszerüzenetnek megfelelően.

8 Gyakran ismételt kérdések

8.1 Miért nem működik a kijelző?

Ellenőrizze a következőket.

- Ellenőrizze a készülék akkumulátorának töltöttségi szintjét.
- Próbálja újra bekapcsolni a kijelzőt, miután 5 percig töltötte az akkut.
- Ellenőrizze, hogy a készülék készenléti módban van-e.

8.2 Nem tiszta a kép, hogyan állítsam be?

Állítsa be a dioptriabeállító gyűrűt vagy a fókuszyűrűt úgy, hogy a kép tiszta legyen. Lásd: *Dioptria beállítása* vagy *Fókusz beállítása*.

8.3 Sikertelen kép- vagy videórögzítés. Mi lehet az oka?

Ellenőrizze a következőket.

- A készülék csatlakoztatva van a számítógéphez? A rögzítés kikapcsolt állapotra van állítva?
- Megtelt a tárhely?
- Alacsony az akkumulátor töltöttségi szintje?

8.4 Miért nem találja meg a számítógép a készüléket?

Ellenőrizze a következőket.

- A készülék a mellékelt USB-kábellel van csatlakoztatva a számítógéphez?
- Amennyiben másik USB-kábelt használ, arra figyeljen, hogy ne legyen 1 méternél hosszabb.

Jogi információk

© Hangzhou Microimage Software Co., Ltd. Minden jog fenntartva.

A kézikönyvvel kapcsolatos tudnivalók

A jelen kézikönyv a termék használatával és kezelésével kapcsolatos utasításokat tartalmaz. Az itt szereplő képek, diagramok, ábrák és minden további információ csupán leírásként és magyarázatként szolgál. A kézikönyvben szereplő információk a firmware-frissítések és egyéb okok miatt előzetes értesítés nélkül változhatnak. A kézikönyv legújabb verzióját a HIKMICRO webhelyén találja (www.hikmicrotech.com/).

A kézikönyvet a termékkel kapcsolatos támogatáshoz megfelelő képesítéssel rendelkező szakemberek támogatásával és útmutatásával együtt használja.

Védjegnyilatkozat

A  **HIKMICRO** és az egyéb HIKMICRO-védjegyek és -logók a HIKMICRO tulajdonát képezik különféle joghatóságokban.

Az említett egyéb védjegyek és logók a megfelelő tulajdonosok tulajdonát képezik.

JOGI NYILATKOZAT

EZT A KÉZIKÖNYVET, VALAMINT A BENNE SZEREPLŐ TERMÉKET ANNAK HARDVER-, SZOFTVER-ÖSSZETEVŐIVEL ÉS FIRMWARE-ÉVEL EGYÜTT „EREDETI FORMÁBAN” BIZTOSÍTJUK, „BELEÉRTVE AZOK ÖSSZES ESETLEGES HIBÁJÁT”. A HIKMICRO NEM VÁLLAL SEM KIFEJEZETT, SEM TÖRVÉNY ÁLTAL VÉLELMEZETT JÓTÁLLÁST TÖBBEK KÖZÖTT – DE NEM KORLÁTOZVA – A TERMÉK ÉRTÉKESÍTHETŐSÉGÉRE, MEGFELELŐ MINŐSÉGÉRE, VALAMINT ADOTT CÉLRA VALÓ ALKALMASSÁGÁRA. A TERMÉKET KIZÁRÓLAG SAJÁT FELELŐSSÉGÉRE HASZNÁLHATJA. A HIKMICRO SEMMILYEN ESETBEN SEM VÁLLAL FELELŐSSÉGET ÖN FELÉ SEMMILYEN KÜLÖNLEGES, KÖVETKEZMÉNYES, JÁRULÉKOS VAGY KÖZVETETT KÁRÉRT, BELEÉRTVE TÖBBEK KÖZÖTT A TERMÉK HASZNÁLATÁVAL ÖSSZEFÜGGÉSBEN AZ ÜZLETI HASZON ELVESZTÉSÉBŐL, AZ ÜZLETMENET MEGSZAKADÁSÁBÓL, VALAMINT AZ ADATOK VAGY DOKUMENTUMOK ELVESZTÉSÉBŐL EREDŐ KÁROKAT, TÖRTÉNJEN EZ SZERZŐDÉSSZEGÉS VAGY KÁROKOZÁS (BELEÉRTVE A GONDATLANSÁGOT) EREDMÉNYEKÉNT, MÉG AKKOR SEM, HA A HIKMICRO VÁLLALATOT TÁJÉKOZTATTÁK AZ ILYEN KÁROK BEKÖVETKEZÉSÉNEK LEHETŐSÉGÉRŐL.

ÖN TUDOMÁSUL VESZI, HOGY AZ INTERNET TERMÉSZETÉBŐL FAKADÓAN KOCKÁZATOKAT REJT, ÉS A HIKMICRO SEMMILYEN FELELŐSSÉGET NEM VÁLLAL A RENDELLENES MŰKÖDÉSÉRT, A SZEMÉLYES ADATOK KISZIVÁRGÁSÁÉRT VAGY MÁS OLYAN KÁROKÉRT, AMELYEKET KIBERTÁMADÁSOK, HACKERTÁMADÁSOK, VÍRUSFERTŐZÉSEK VAGY MÁS INTERNETES BIZTONSÁGI VESZÉLYEK OKOZTAK; A HIKMICRO AZONBAN KÉRÉSRE IDŐBEN MŰSZAKI TÁMOGATÁST NYÚJT.

ÖN ELFOGADJA, HOGY EZT A TERMÉKET KIZÁRÓLAG A VONATKOZÓ TÖRVÉNYI ELŐÍRÁSOK BETARTÁSÁVAL HASZNÁLJA, ÉS HOGY A VONATKOZÓ TÖRVÉNYEKNEK MEGFELELŐ HASZNÁLAT KIZÁRÓLAG AZ ÖN FELELŐSSÉGE. KÜLÖNÖSKÉPPEN AZ ÖN FELELŐSSÉGE, HOGY A TERMÉK HASZNÁLATA SORÁN NE SÉRTSE HARMADIK FÉL JOGAIT, BELEÉRTVE, DE NEM KORLÁTOZVA A NYILVÁNOSSÁGRA, SZELLEMI TULAJDONRA, ADATOK VÉDELMERE ÉS EGYÉB SZEMÉLYES ADATOKRA VONATKOZÓ JOGOKAT. TILOS A TERMÉKET ILLEGÁLIS VADÁSZATRA, MAGÁNÉLET MEGSÉRTÉSÉRE VAGY BÁRMILYEN MÁS, TÖRVÉNYTELEN VAGY A KÖZÉRDEKET SÉRTŐ CÉLRA HASZNÁLNI. A TERMÉKET NEM HASZNÁLHATJA TILTOTT CÉLRA, BELEÉRTVE A TÖMEGPUSZTÍTÓ FEGYVEREK FEJLESZTÉSÉT VAGY GYÁRTÁSÁT, A VEGYI VAGY BIOLÓGIAI FEGYVEREK FEJLESZTÉSÉT VAGY GYÁRTÁSÁT, VALAMINT BÁRMILYEN, ROBBANÁSVESZÉLYES VAGY NEM BIZTONSÁGOS NUKLEÁRIS HASADÓANYAG-CIKLUSSAL KAPCSOLATOS TEVÉKENYSÉGET, ILLETVE EMBERI JOGI VISSZAÉLÉSEKET TÁMOGATÓ MÓDON TÖRTÉNŐ FELHASZNÁLÁST.

TARTSA BE A HATÁLYOS TÖRVÉNYEK ÉS RENDELETEK TILTÁSAIT ÉS RENDELKEZÉSEIT, KÜLÖNÖS TEKINTETTEL A TŰZFEGYVEREKRE ÉS A VADÁSZATRA VONATKOZÓ HELYI TÖRVÉNYEKRE ÉS RENDELETEKRE. A TERMÉK MEGVÁSÁRLÁSA ÉS HASZNÁLATA ELŐTT MINDIG ISMERJE MEG A NEMZETI RENDELETEKET ÉS SZABÁLYOKAT. NE FELEDJE, HOGY A TERMÉK MEGVÁSÁRLÁSHOZ, ELADÁSÁHOZ, REKLÁMOZÁSÁHOZ ÉS/VAGY HASZNÁLATÁHOZ KÜLÖNFÉLE ENGEDÉLYEKRE ÉS BIZONYÍTVÁNYOKRA LEHET SZÜKSÉGE. A HIKMICRO NEM VÁLLAL FELELŐSSÉGET AZ ILYEN TÖRVÉNYTELEN VAGY NEM MEGFELELŐ VÁSÁRLÁSÉRT, ÉRTÉKESÍTÉSÉRT, FORGALMAZÁSÉRT ÉS VÉGSŐ FELHASZNÁLÁSÉRT, VALAMINT AZ EZEKBŐL SZÁRMAZÓ BÁRMILYEN KÜLÖNLEGES, KÖVETKEZMÉNYES, JÁRULÉKOS VAGY KÖZVETETT KÁROKÉRT.

HA A JELEN KÉZIKÖNYV ÉS A HATÁLYOS TÖRVÉNY KÖZÖTT ELLENTMONDÁS TAPASZTALHATÓ, AKKOR AZ UTÓBBI A MÉRVADÓ.

Szabályozással kapcsolatos információk

Ezek a cikkelyek kizárólag a megfelelő jelt vagy információt viselő termékekre vonatkoznak.

EU megfelelési nyilatkozat



Ez a termék és a mellékelt tartozékai (ha vannak) a „CE” jelzést viselik, így megfelelnek a 2014/30/EU (EMCD), a 2014/35/EU (LVD) és a 2011/65/EU (RoHS) és a 2014/53/EU irányelvben felsorolt harmonizált európai szabványoknak.

A Hangzhou Microimage Software Co., Ltd. ezennel kijelenti, hogy ez az eszköz (lásd a címkén) megfelel a 2014/53/EU irányelvnek.

Az EU-megfelelési nyilatkozat teljes szövege a következő weboldalon érhető el:

<https://www.hikmicrotech.com/en/support/download-center/declaration-of-conformity/>

Frekvenciasávok és teljesítmény (CE-jelöléshez)

Az alábbi rádióberendezésre érvényes frekvenciasávok és a leadott teljesítmény (sugárzott és/vagy vezetett) névleges határértékei a következők:

Wi-Fi 2,4 GHz (2,4 GHz - 2,4835 GHz), 20 dBm

Ha az eszközhöz nincs mellékelve tápadapter, használjon minősített gyártó által készített tápadaptert. A tápellátással szembeni részletes követelmények a termék műszaki adataiban vannak feltüntetve.

Ha az eszközhöz nincs mellékelve akkumulátor vagy elem, használjon minősített gyártó által biztosított akkumulátort vagy elemet. Az akkumulátorral szembeni részletes követelmények a termék műszaki adataiban vannak feltüntetve.





2012/19/EU irányelv (WEEE irányelv): Az ilyen jelzéssel ellátott termékeket nem lehet szelektálatlan kommunális hulladékként kiselejtezni az Európai Unióban. A megfelelő újrahasznosítás érdekében vigye vissza ezt a terméket helyi forgalmazóhoz, amikor új, egyenértékű berendezést vásárol, vagy adja le a kijelölt gyűjtőhelyeken. A további információkat lásd itt: www.recyclethis.info



2006/66/EK irányelv és annak 2013/56/EU kiegészítése (akkumulátor-irányelv): Ez a termék olyan akkumulátort tartalmaz, amelyet az Európai Unióban tilos szelektálatlan kommunális hulladékként ártalmatlanítani. A termékdokumentációban további információkat talál az akkumulátorról. Az akkumulátor ezzel a jelzéssel van ellátva. A jelzésen megtalálhatók lehetnek a kadmiumot (Cd), ólmot (Pb) vagy higanyt (Hg) jelző betűjelek. A megfelelő újrahasznosítás érdekében vigye vissza az akkumulátort a forgalmazóhoz, vagy juttassa el egy kijelölt gyűjtőhelyre. További információért keresse fel az alábbi honlapot: www.recyclethis.info.

Szimbólumok jelentése

A jelen dokumentumban található szimbólumok a következőket jelentik.

Szimbólum	Leírás
 Megjegyzés	További információkat tartalmaz, melyek kiemelik, vagy kiegészítik az alapszöveg fontos részeit.
 Figyelmeztetés	Potenciálisan veszélyes helyzetet jelöl, amelyet ha nem kerülnek el, az eszköz megsérülhet, az adatok elveszhetnek, a teljesítmény csökkenhet, vagy váratlan eredmények adódhatnak.
 Veszély	Magas kockázatú veszélyt jelöl, amelyet ha nem kerülnek el, halálhoz vagy súlyos sérüléshez vezethet.

Biztonsági utasítások

Ezen utasítások célja annak biztosítása, hogy a felhasználó a terméket megfelelően legyen képes használni, elkerülve a veszélyeket és megelőzve az anyagi károkat. Kérjük, használat előtt figyelmesen olvassa el az összes biztonsági információt.

Szállítás

- Szállítás alkalmával tartsa a terméket az eredeti vagy ahhoz hasonló csomagolásban.
- Minden csomagolóanyagot őrizzen meg a későbbi felhasználás érdekében. Hiba esetén az eredeti csomagolásában kell a készüléket visszaküldenie a gyártónak. Az eredeti csomagolástól eltérő csomagolás a termék sérülését okozhatja. A vállalat ez esetben nem vállal semmilyen felelősséget.
- Ne ejtse le és ne tegye ki ütődésnek a készüléket. Tartsa távol a készüléket a mágneses zavarforrásoktól.

Tápellátás

- Amennyiben a készülék csomagja tartalmaz hálózati adaptert, kizárólag a mellékelt adaptert használja. Ha a csomag nem tartalmaz hálózati adaptert, bizonyosodjon meg, hogy a használt hálózati adapter vagy más tápegységek megfelelnek a korlátozott áramforrásokra vonatkozó előírásoknak. A tápegység teljesítményének paraméterei a termék címkéjén található.
- Ellenőrizze, hogy a tápcsatlakozó stabilan van-e csatlakoztatva a konnektorhoz.
- NE csatlakoztasson több készüléket egy hálózati adapterre, hogy elkerülje a túlterhelés okozta túlmelegedést vagy tűzveszélyt.

Akkumulátor

- A készülék eltávolítható lítium-ion akkumulátorelemmel működik. Az akkumulátor töltési határfeszültsége 4,2 V. Az akkumulátor feszültsége és kapacitása 3,6 V/4,4 Ah (15,84 Wh).
- A felhasználók által vásárolt akkumulátoroknak meg kell felelniük az akkumulátorok biztonságára vonatkozó nemzetközi szabványoknak (pl. EN/IEC szabványok).
- Nem megfelelő akkumulátorok használata vagy cseréje robbanásveszélyt okozhat. Csak azonos, vagy egyenértékű típusra cserélje.
- Nem megfelelő méretű akkumulátorok nem szerelhetők be, és ugyanakkor rendellenes leállást okozhatnak.
- Az elhasznált akkumulátorok hulladékkezelését az akkumulátor gyártójának útmutatása szerint végezze.
- Figyeljen arra, hogy az akkumulátor hőmérséklete töltés közben a 0°C

és 45°C (32°F - 113°F) közötti tartományban legyen.

- Az akkumulátor hosszú távú tárolásakor az akkumulátor minőségének biztosítása érdekében ellenőrizze fél évente, hogy az teljesen fel van-e töltve. Ellenkező esetben rongálódás következhet be.
- Az akkumulátorokat csak az eszközhöz mellékelt töltővel töltsse. Ügyeljen arra, hogy töltés közben az akkumulátortöltő 2 méteres körzetén belül ne legyenek éghető anyagok.
- Tilos az elemet tűzbe vagy forró sütőbe helyezni, illetve összetörni vagy szétvágni, mert ez robbanást okozhat.
- Ne hagyja az akkumulátort rendkívül magas hőmérsékleten vagy alacsony légnyomású környezetben, mert ez robbanáshoz vagy a gyúlékony folyadék vagy a gáz szivárgásához vezethet.
- NE helyezze az akkumulátort tartalmazó készüléket vagy csak az akkumulátort hőforrás vagy nyílt láng közelébe. Óvja a közvetlen napsütéstől.
- NE nyelje le az akkumulátort, hogy elkerülje a vegyi égési sérüléseket.
- Ez a termék gombelemet tartalmaz. A gombelem lenyelés esetén már 2 órán belül súlyos belső marási sérülést, vagy akár halált is okozhat.
- Ha az elemtartó rekesz nem záródik megfelelően, ne használja a terméket, és gyermekektől tartsa elzárva.
- Az elem lenyelésének vagy más testnyílásba helyezésének gyanúja esetén azonnal orvosi ellátást kell kérni.
- A beépített akkumulátor nem vehető ki. Kérjük, forduljon a gyártóhoz, ha javítás szükséges.
- Tartsa az akkumulátort gyermekektől TÁVOL.
- Ez a készülék nem használható olyan helyen, ahol gyermekek lehetnek jelen.

Karbantartás

- Ha a termék NEM működik megfelelően, forduljon a kereskedőhöz vagy a legközelebbi szervizközpontoz. Nem vállalunk felelősséget az illetéktelen javításból vagy karbantartásból eredő károkért.
- Győződjön meg róla, hogy az eszköz szakemberek általi szétszerelése és javítása előtt az eszközt áramtalanították.
- Törölje le a készüléket egy tiszta ruhával és kis mennyiségű etanollal, ha szükséges.
- Ha a készüléket nem a gyártó által meghatározott módon használja, a védelem szintje csökkenhet.
- A karcolódás elkerülése érdekében tisztítsa a lencsét puha, száraz kendővel vagy tisztítópapírral.

Használati környezet

- Bizonyosodjon meg, hogy a használati környezet megfelel a készülék előírásainak. Az üzemi hőmérséklet -30 °C és 55 °C között, az üzemi páratartalom 5% és 95% között lehet.
- NE TEGYE ki a készüléket erős elektromágneses sugárzásnak vagy

poros környezetnek.

- NE IRÁNYÍTSA az objektívet a Nap vagy más erős fényforrás irányába.
- A készüléket száraz és jól szellőző környezetben helyezze el.
- Ne szerelje a készüléket rezgő felületre, vagy olyan helyre, ahol rázkódás érheti (ellenkező esetben a készülék károsodhat).
- Ha bármilyen lézerekészüléket használ, biztosítsa, hogy a készülék lencsáját ne érje a lézersugár, különben az kiéghet.

Vészhelyzet

Ha a készülék füstöt, furcsa szagot vagy zajt bocsát ki, azonnal kapcsolja ki, húzza ki a tápkábelt, majd forduljon a szervizközponthoz.

KORLÁTOZOTT JÓTÁLLÁS

A termék jótállási szabályzatához olvassa be a QR-kódot.



A gyártó címe

313-as szoba, B egység, 2-es épület, 399 Danfeng Road, Xixing alkerület, Binjiang kerület, Hangzhou, Zhejiang 310052, Kína

Hangzhou Microimage Software Co., Ltd.

MEGFELELŐSÉGI MEGJEGYZÉS: A termográfiai sorozat termékeire exportszabályozás vonatkozhat különböző régiókban és országokban, pl. az Egyesült Államokban, az Európai Unióban, az Egyesült Királyságban és/vagy a wassenaari egyezmény más tagországaiban. Ha a termográfiai sorozat termékeit különböző országok közt szeretné szállítani, exportálni vagy újraexportálni, tájékozódjon a szükséges exportengedélyekről és követelményekről egy jogi vagy megfelelőségi szakértőnél, vagy a helyi hatóságoknál.



 Hikmicro Hunting.Global

 Hikmicro Hunting.Global

 HIKMICRO Outdoor

 HIKMICRO

 www.hikmicrotech.com

 support@hikmicrotech.com

UD39178B