

Návod na používanie

*Digitálny monokulár s denným a nočným
videním*

RAD CHEETAH

V5.5.88 202404



Kontaktujte nás

OBSAH

1	Prehľad	1
1.1	Opis zariadenia	1
1.2	Hlavná funkcia	1
1.3	Vzhľad	1
2	Príprava	4
2.1	Káblové pripojenie	4
2.2	Inštalácia adaptéra	4
2.3	Odobratie adaptéra	5
2.4	Inštalácia denného objektívu	5
2.5	Inštalácia batérie	5
2.5.1	Pokyny týkajúce sa batérií	5
2.5.2	Vloženie batérie	6
2.6	Zapnutie/vypnutie napájania	7
2.7	Popis ponuky	7
2.8	Pripojenie aplikácie	8
2.9	Stav firmvéru	9
2.9.1	Kontrola stavu firmvéru	9
2.9.2	Inovácia zariadenia	9
2.10	Kalibrácia obrazu (prehľad)	10
2.11	Nulovanie (prehľad).....	11
3	Nastavenia obrazu	13
3.1	Nastavenie zaostrenia	13
3.2	Úprava jasů	13
3.3	Nastavenie kontrastu	13
3.4	Nastavenie inteligentného infračerveného snímača	14
3.5	Nastavenie Režimu zobrazenia	14
3.6	Kalibrácia obrazu.....	15
4	Nulovanie	18
4.1	Nastavenie štýlu zameriavacieho kríža.....	18
4.2	Korekcia zameriavacieho kríža.....	18
4.2.1	Korekcia zameriavacieho kríža na zariadení.....	18
4.2.2	Korekcia zameriavacieho kríža pomocou aplikácie HIKMICRO Sight	20
5	Meranie vzdialenosti	22
6	Všeobecné nastavenia	24
6.1	Nastaviť OSD.....	24
6.2	Nastavenie loga značky	24
6.3	Nasnímať obrázok	24
6.4	Nastavenie zvuku	25
6.5	Zaznamenanie videa	25
6.6	Vopred zaznamenať video	26
6.7	Exportovanie súborov	26
6.7.1	Exportovanie súborov prostredníctvom aplikácie HIKMICRO Sight	26
6.7.2	Exportovanie súborov prostredníctvom počítača.....	27

7	Nastavenia systému.....	29
7.1	Úprava dátumu	29
7.2	Synchronizácia času	29
7.3	Nastavenie jazyka	29
7.4	Nastavenie jednotiek.....	30
7.5	Zobrazenie informácií o zariadení.....	30
7.6	Obnovenie zariadenia.....	30
8	Najčastejšie otázky	31
8.1	Prečo je monitor vypnutý?	31
8.2	Obraz nie je jasný, ako ho mám upraviť?	31
8.3	Neúspešné snímanie alebo zaznamenávanie. V čom je problém?	31
8.4	Prečo počítač nedokáže identifikovať zariadenie?.....	31

1 Prehľad

1.1 Opis zariadenia

Digitálny monokulár s denným a nočným videním je možné používať za akýchkoľvek svetelných podmienok prostredia. Je vybavený pokročilým snímačom HD a displejom OLED s vysokým rozlíšením, ktoré poskytujú cez deň jasné plnofarebné zobrazenie a v noci klasické čiernobiele. Zariadenie je použiteľné pre situácie, ako je lov v teréne a lesoch, turistika a záchrana.

1.2 Hlavná funkcia

- **Zabudovaný nastaviteľný vysielateľ infračerveného (IR) signálu:** S voliteľným infračerveným (IR) vysielateľom sa zariadenie môže používať v úplnej tme a jasne zobrazovať ciele.
- **Režim zobrazenia:** Zariadenie podporuje viacero režimov zobrazenia a podľa scény môžete nastaviť režim denný/nočný/zelený/odhmlievanie/automatický.
- **Nulovanie:** Zameriavací kríž vám pomôže zamieriť na cieľ rýchlo a presne. Pozrite *Nulovanie*.
- **Kalibrácia obrazu:** Môžete nastaviť a uložiť polohu okna s obrazom pre rôznych používateľov.
- **Pripojenie aplikácie:** Zariadenie môže snímať snímky, zaznamenávať videá a nastavovať parametre pomocou aplikácie HIKMICRO Sight po pripojení k telefónu prostredníctvom prístupového bodu.

1.3 Vzhľad



Poznámka

Obrázky v tejto príručke slúžia len na ilustračné účely. Na referenčné účely použite skutočný výrobok.

Ďalej sa uvádza opis vzhľadu zariadenia. Na referenčné účely použite skutočný výrobok.

Návod na používanie digitálneho monokuláru s denným a nočným videním

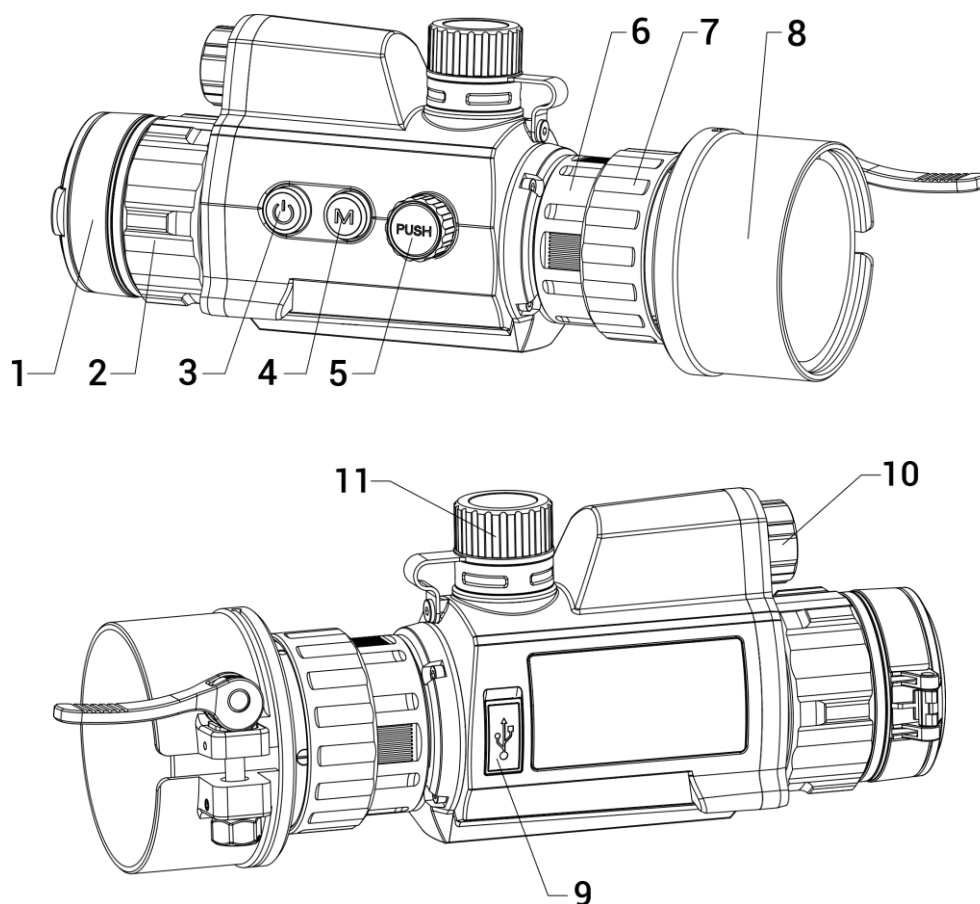

Obrázok 1-1 Vzhľad zariadenia

Tabuľka 1-1 Tlačidlá a komponenty

Č.	Popis	Funkcia
1	Kryt objektívu	Ochrana objektívu.
2	Zaostrovací krúžok	Upravte zaostrenie, aby ste našli jasné ciele.
3	Kláves napájania	<ul style="list-style-type: none"> ● Stlačenie: pohotovostný režim/prebudenie zariadenia ● Podržanie: zapnutie/vypnutie
4	Kláves režimu	Podržanie: prepínanie režimov zobrazenia
5	Koliesko	<ul style="list-style-type: none"> ● Stlačenie: spustenie/zastavenie zaznamenávania ● Podržanie: používanie ponuky ● Dvojité stlačenie: zobrazenie/skrytie OSD
6	Fixačný krúžok	Pripojenie pripínacieho okulára k zariadeniu.
7	Poistný krúžok	Zaistenie adaptéra s pripínacím okulárom.
8	Adaptér	Pripojenie k dennému objektívu.

Návod na používanie digitálneho monokuláru s denným a nočným videním

Č.	Popis	Funkcia
		<i>* Adaptér je potrebné zakúpiť samostatne.</i>
9	Rozhranie Type-C	Pripojenie zariadenia k napájaniu alebo na prenos údajov pomocou kábla typu C.
10	Infračervené svetlo	Pomôcka na jasné zobrazenie cieľa v tmavom prostredí.
11	Priehradka na batérie	Vložte doň batériu.
4 + 5	Kláves režimu + koliesko	Stlačením sa snímajú snímky.

2 Príprava

2.1 Káblové pripojenie

Prepojte zariadenie a napájací adaptér káblom typu C a zapnite zariadenie. Prípadne pripojte zariadenie k počítaču, aby bolo možné exportovať súbory.

Postup

1. Nadvihnite kryt káblového rozhrania.
2. Na napájanie zariadenia prepojte zariadenie a napájací adaptér pomocou kábla typu C. Prípadne pripojte zariadenie k počítaču, aby bolo možné exportovať súbory.

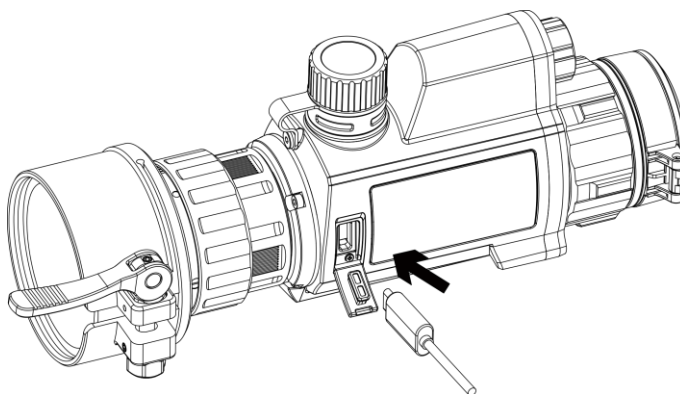

Obrázok 2-1 Káblové pripojenie

2.2 Inštalácia adaptéra

Postup

1. Zarovnajte červený bod na adaptéri s červeným bodom nastavca na očnicu a vsuňte adaptér podľa vyobrazenia šípky 1.
2. Adaptér pripevníte tak, že otočíte poistný krúžok v smere hodinových ručičiek (podľa vyobrazenia šípky 2).

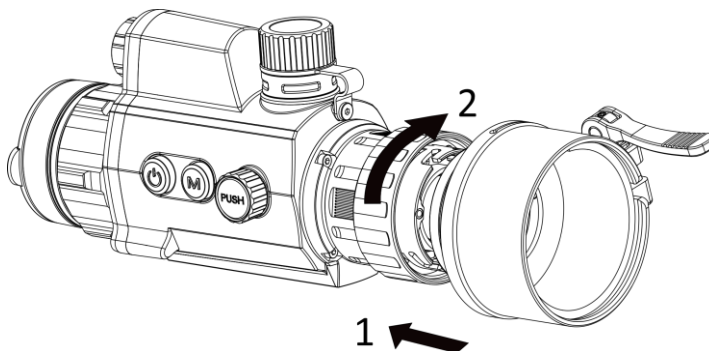

Obrázok 2-2 Inštalácia adaptéra



Poznámka

Adaptér je potrebné zakúpiť samostatne.

2.3 Odobratie adaptéra

Postup

1. Otočte len poistný krúžok proti smeru hodinových ručičiek a uistite sa, že nedochádza k posunu ani otočeniu zariadenia ani iných súčastí adaptéra.
2. Po uvoľnení adaptéra ho vytiahnite.

2.4 Inštalácia denného objektívu

Zariadenie môžete používať spolu s denným objektívom a jasne sledovať cieľ v dennom čase.

Postup

1. Denný objektív nainštalujte do prenosného prstenca podľa šípky 1.
2. Uzamknutím spony upevnite denný objektív podľa šípky 2.

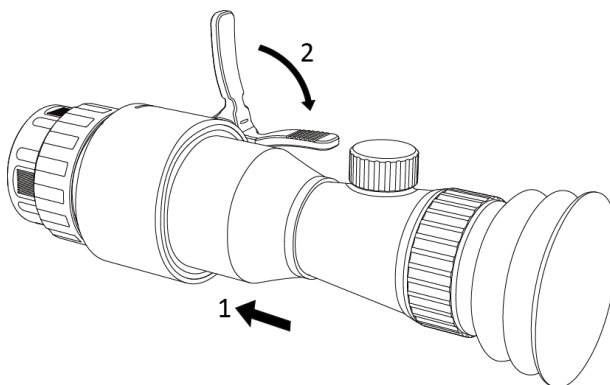

Obrázok 2-3 Inštalácia denného objektívu

2.5 Inštalácia batérie

2.5.1 Pokyny týkajúce sa batérií

- Pred prvým použitím batérie nabíjajte 4 hodiny.
- Ak zariadenie nebudete dlhší čas používať, vyberte batériu z priečinka na batérie.
- Veľkosť batérie je 19 mm × 70 mm. Menovité napätie je 3,6 V jednosmerný prúd a kapacita batérie je 3 200 mAh.

2.5.2 Vloženie batérie

Vložte batérie do priečinka na batérie.

Postup

1. Uvoľnite kryt batérie jeho otáčaním proti smeru hodinových ručičiek.

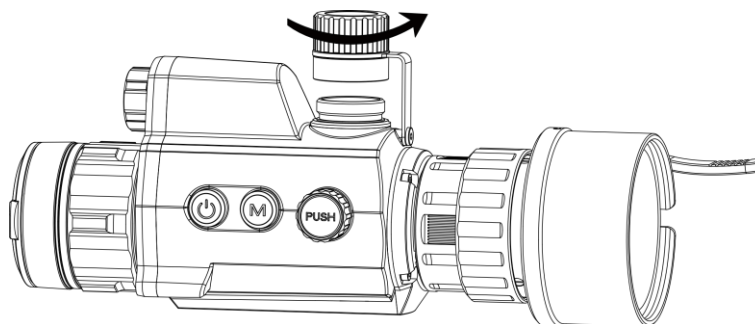

Obrázok 2-4 Otvorte kryt batérie

2. Vložte batérie do priečinka na batérie označením kladnej polarítym smerom dovnútra.

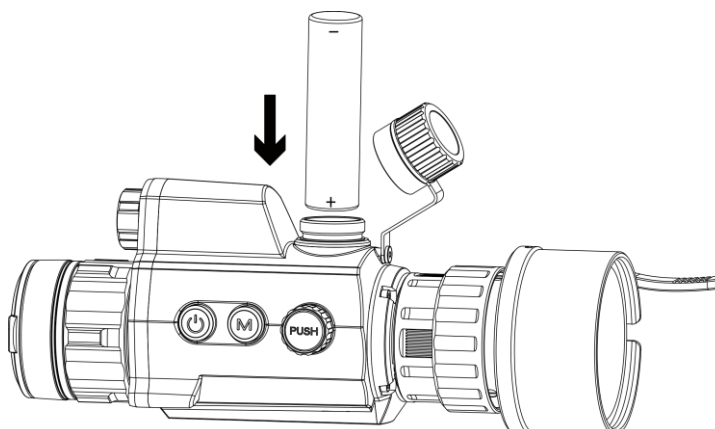

Obrázok 2-5 Inštalácia batérie

3. Uťahnite kryt batérie otočením v smere hodinových ručičiek.

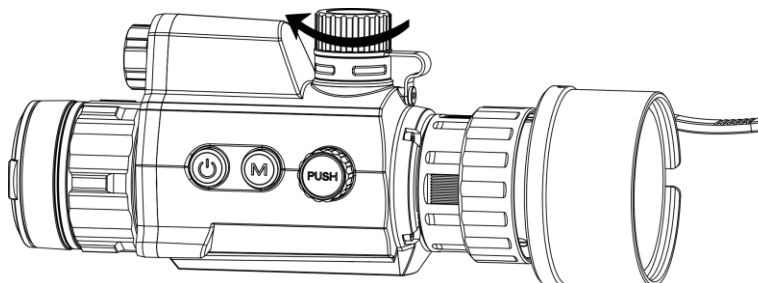

Obrázok 2-6 Zatvorte kryt batérie

2.6 Zapnutie/vypnutie napájania

Zapnutie

Keď je batéria dostatočne nabitá, podržaním tlačidla  zapnete zariadenie.



Vypnuté napájanie

Ak je zariadenie zapnuté, podržaním tlačidla  vypnete zariadenie.

Automatické vypnutie



Nastavte čas automatického vypnutia zariadenia a potom sa zariadenie automaticky vypne podľa nastaveného času.

Postup

1. V ponuke vyberte  **Všeobecné nastavenia** a stlačením kolieska potvrdíte.
2. Otočením kolieska vyberte položku .
3. Stlačením a otáčaním kolieska vyberte čas automatického vypnutia podľa potreby.
4. Podržaním kolieska uložíte a ukončíte.



Poznámka

- Stav batérie zobrazuje ikona batérie.  znamená, že batéria je úplne nabitá a  znamená, že batéria je vybitá.
 - Keď sa zobrazí upozornenie na nedostatok energie, nabite batériu.
 - Automatické vypnutie sa prejaví iba vtedy, keď zariadenie nie je v prevádzke alebo nie je pripojené k aplikácii HIKMICRO Sight.
 - Odpočítavanie automatického vypnutia sa opäť spustí, keď zariadenie opätovne prejde do pohotovostného režimu alebo sa zariadenie reštartuje.
-

2.7 Popis ponuky

Keď je zariadenie zapnuté, podržaním kolieska zobrazíte ponuku.

V ponuke môžete otáčaním kolieska vyberať funkcie, stlačením kolieska nakonfigurovať vybratú funkciu a podržaním kolieska ukončíte ponuku.

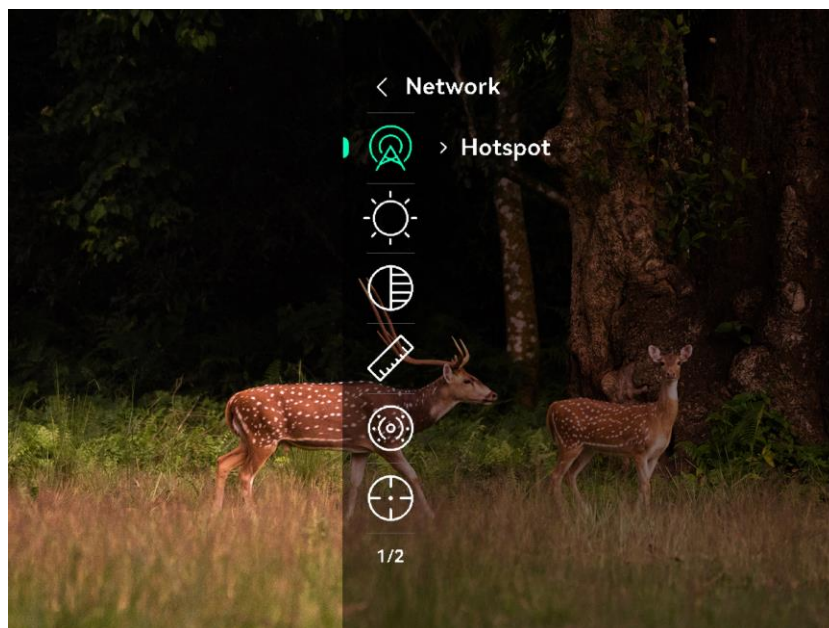

Obrázok 2-7 Ponuka zariadenia

2.8 Pripojenie aplikácie

Pomocou prístupového bodu pripojte zariadenie k aplikácii HIKMICRO Sight a potom môžete snímať obrázky, nahrávať video alebo konfigurovať parametre svojho telefónu.

Postup

1. Vyhľadajte si aplikáciu HIKMICRO Sight v obchode App Store (systém iOS) alebo Google Play™ (systém Android) a stiahnite si ju alebo naskenovaním QR kódu si aplikáciu stiahnite a nainštalujte.



Systém Android



Systém iOS

2. V ponuke vyberte otáčaním kolieska položku .
3. Stlačením a otáčaním kolieska vyberte položku **Prístupový bod**.
4. Zapnite vo svojom telefóne rozhranie WLAN a pripojte sa k prístupovému bodu.
 - Názov prístupového bodu: HIK-IPTS sériové č.
 - Heslo prístupového bodu: Prejdite v ponuke na položku **Prístupový bod** a skontrolujte heslo



Poznámka

Ak sa heslo nezobrazuje, aktualizujte zariadenie na najnovšiu verziu. Prípadne zadajte ako heslo sériové číslo.

5. Spustíte túto aplikáciu a pripojíte svoj telefón k zariadeniu. V telefóne sa zobrazí rozhranie zariadenia.

2.9 Stav firmvéru

2.9.1 Kontrola stavu firmvéru

Postup

1. Spustíte aplikáciu HIKMICRO Sight a pripojíte zariadenie k aplikácii.
2. Skontrolujte, či sa v rozhraní správy zariadenia nenachádza výzva na aktualizáciu. Ak nie je zobrazená výzva na aktualizáciu, verzia firmvéru je najnovšia. V opačnom prípade verzia firmvéru nie je najnovšia.

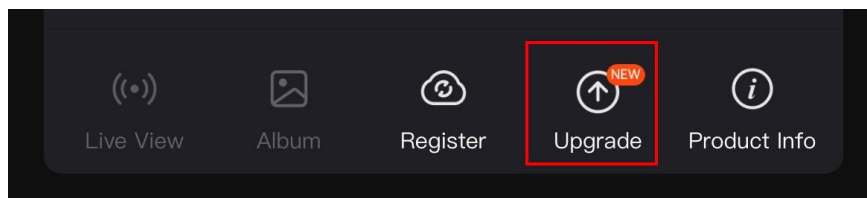

Obrázok 2-8 Kontrola stavu firmvéru

3. (Voliteľné) Ak verzia firmvéru nie je najnovšia, aktualizujte zariadenie. Pozrite *Inovácia zariadenia*.

2.9.2 Inovácia zariadenia

Inovácia zariadenia prostredníctvom aplikácie HIKMICRO Sight

Skôr, ako začnete

Nainštalujte do telefónu aplikáciu HIKMICRO Sight a pripojte k nej zariadenie.

Postup

1. Ťuknutím na výzvu na inováciu prejdete do rozhrania inovácie firmvéru.
2. Ťuknutím na položku **Inovácia** spustíte inováciu.



Poznámka

Operácia inovácie sa môže líšiť kvôli aktualizáciám aplikácie. Na referenčné účely použite aktuálnu verziu aplikácie.

Inovácia zariadenia prostredníctvom počítača

Skôr, ako začnete

- Najprv získajte balík inovácie.
- Zariadenie pripojte k počítaču, potom zariadenie zapnite a pred ďalším postupom počkajte 10 až 15 sekúnd.

Postup

1. Pripojte zariadenie káblom k svojmu počítaču, a potom zapnite zariadenie.
2. Otvorte detegovaný disk, skopírujte súbor s inováciou a prilepte ho do koreňového adresára tohto zariadenia.
3. Podržaním tlačidla  reštartujte zariadenie a zariadenie vykoná inováciu automaticky. Proces inovácie sa bude zobrazovať na hlavnom rozhraní.



Poznámka

Počas prenosu balíka inovácie musí byť zariadenie pripojené k počítaču. V opačnom prípade by mohlo dôjsť k zbytočnému zlyhaniu inovácie, poškodeniu firmvéru atď.

2.10

Kalibrácia obrazu (prehľad)

Môžete nastaviť a uložiť polohu okna s obrazom pre rôznych používateľov. Podrobný postup nájdete v časti *Kalibrácia obrazu*.

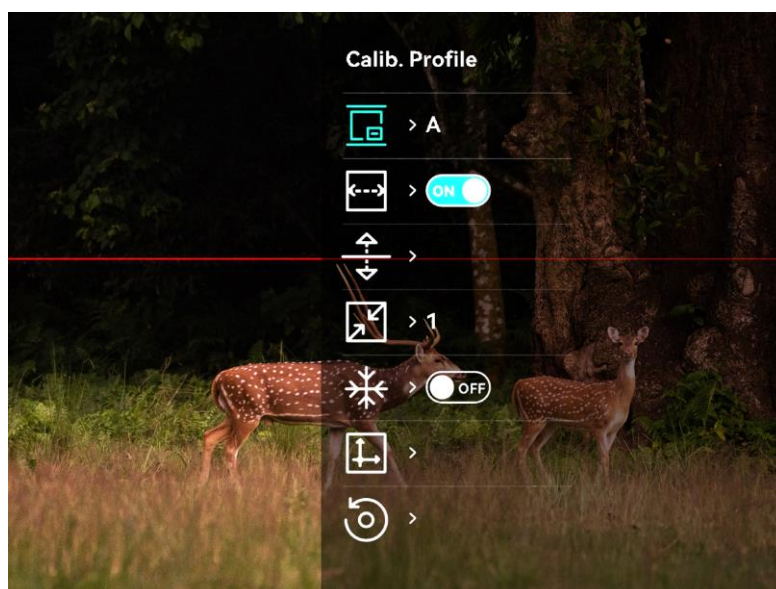

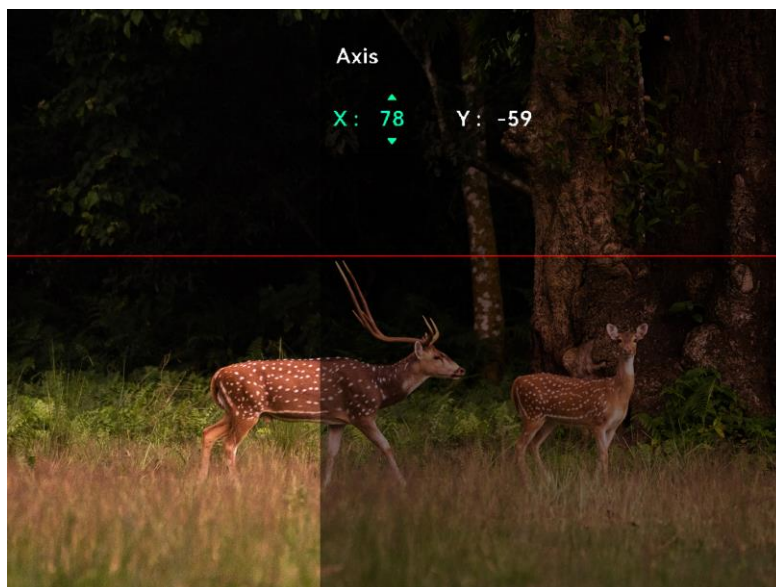

Obrázok 2-9 Efekt kalibrácie obrazu

2.11 Nulovanie (prehľad)

Môžete zapnúť zameriavací kríž, aby ste zobrazili polohu cieľa. Funkcia (ako je napríklad znehybnenie) pomáha presnejšie nastaviť zameriavací kríž. Podrobný postup nájdete v časti **Nulovanie**.

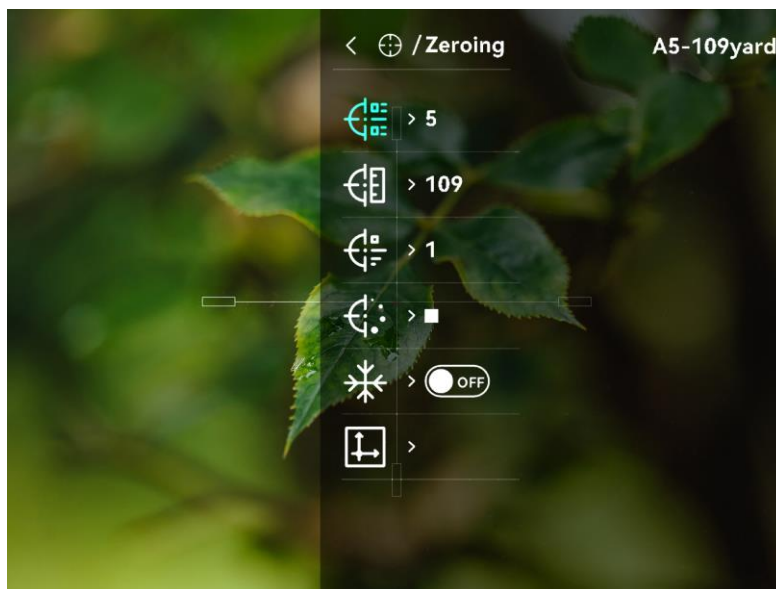

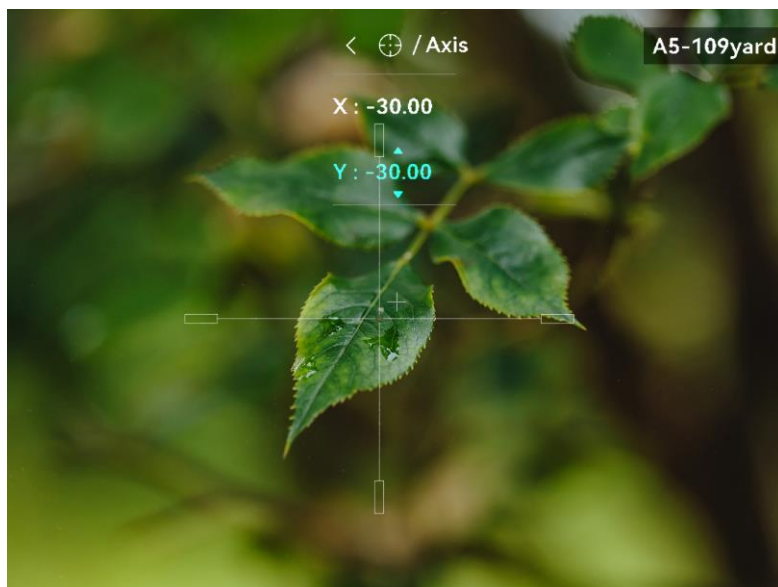

Obrázok 2-10 Nulovanie

3 Nastavenia obrazu

3.1 Nastavenie zaostrenia

Postup

1. Zapnite zariadenie.
2. Uchopte zariadenie tak, aby vám okulár prekryval oko.
3. Nastavte zaostrovací krúžok tak, aby bol obraz jasný.

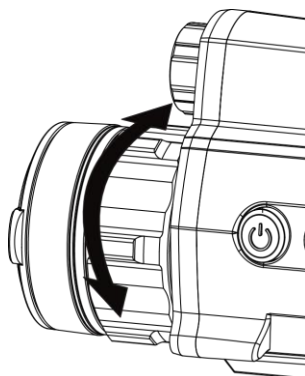

Obrázok 3-1 Nastavenie zaostrenia



Poznámka

Pri zaostrovaní sa nedotýkajte povrchu šošovky, aby ste ju nezašpinili.

3.2 Úprava jasů

Postup

1. V ponuke vyberte  a stlačením kolieska potvrdte.
2. Otáčaním kolieska nastavte jas.
3. Podržaním kolieska uložíte a ukončíte.

3.3 Nastavenie kontrastu

Postup

1. V ponuke vyberte  a stlačením kolieska potvrdte.
2. Otáčaním kolieska nastavte kontrast.
3. Podržaním kolieska uložíte a ukončíte.

3.4 Nastavenie inteligentného infračerveného snímača







V príliš jasnom prostredí môže dôjsť k preexponovaniu snímky. Funkcia inteligentného infračerveného senzora pomáha upraviť preexponované snímky a môže zlepšiť efekt zobrazenia v nočnom režime úpravou jasú dodatočného svetla.

Postup

1. V ponuke vyberte  a stlačením kolieska potvrdíte.
2. Otočením kolieska prepnete režim.
 - **Inteligentný infračervený senzor:** Prepnete na Inteligentné IR, potom zariadenie môže automaticky upraviť intenzitu infračerveného svetla podľa jasú prostredia.
 - **Vysoká/Stredná/Nízka:** Vyberte podľa potreby intenzitu infračerveného svetla spomedzi možností Vysoká, Stredná alebo Nízka.
3. Podržaním kolieska uložíte a ukončíte.

3.5 Nastavenie Režimu zobrazenia

Môžete vybrať rôzne režimy zobrazenia v rôznych scénach.

Podržaním  v rozhraní živého zobrazenia môžete prepínať režimy zobrazenia.  Môžete vybrať režim **Deň**,  **Noc**,  **Zelená**,  **Žltá**,  **Odhmlievanie**, a  **Automaticky**. Aktuálny režim je zobrazený v hornej časti rozhrania.



Deň



Noc

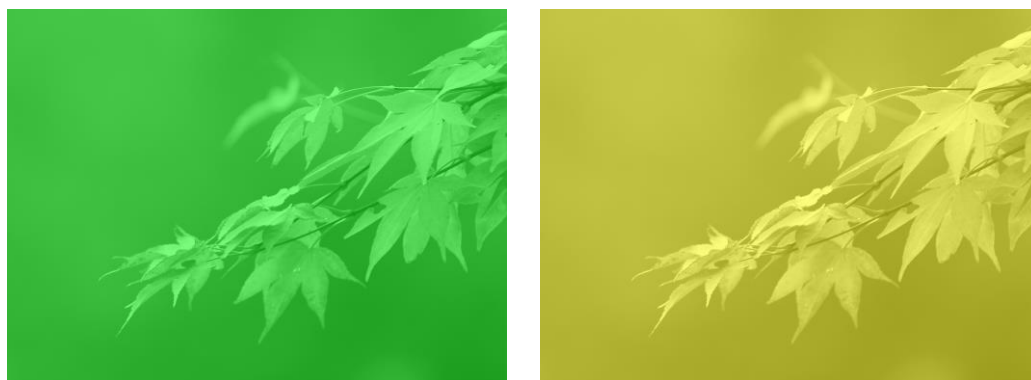

Zelená



Žltá

Obrázok 3-2 Režim zobrazenia

3.6 Kalibrácia obrazu

Môžete nastaviť a uložiť polohu okna s obrazom pre rôznych používateľov.

Postup

1. V ponuke vyberte položku  .
2. Vyberte  , stlačením a otočením kolieska nastavte veľkosť zobrazovania ponuky.
3. Vyberte  a stlačením a otáčaním kolieska prepínajte medzi kalibračnými profilmi. Môžete nastaviť 5 kalib. profilov.

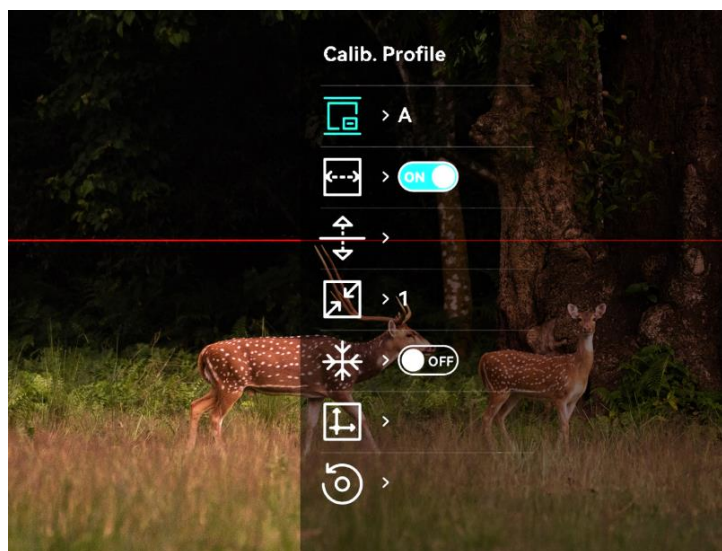



Obrázok 3-3 Ponuka Kalibrácia obrazu

4. Vyberte  a stlačením kolieska aktivujte referenčnú čiaru. Skontrolujte, či je referenčná línia na obrazovke vodorovná.

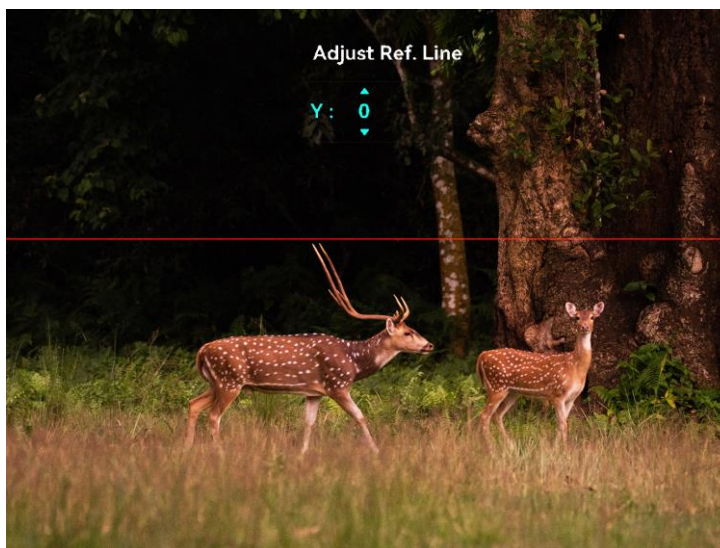
5. Keď je referenčná línia aktivovaná, vyberte , stlačte a otáčajte kolieskom, aby ste upravili polohu referenčnej línie. Potom koliesko podržte a vyberte **OK**, čím parametre uložíte.



Obrázok 3-4 Úprava referenčnej línie

6. (nepovinné) Vyberte  a stlačením kolieska znehybníte obraz.
7. Vyberte  a stlačením kolieska spustíte kalibráciu.
8. Stlačením kolieska vyberte os X alebo Y a otáčaním kolieska nastavujte súradnice, kým sa okno nedostane na cieľové miesto.

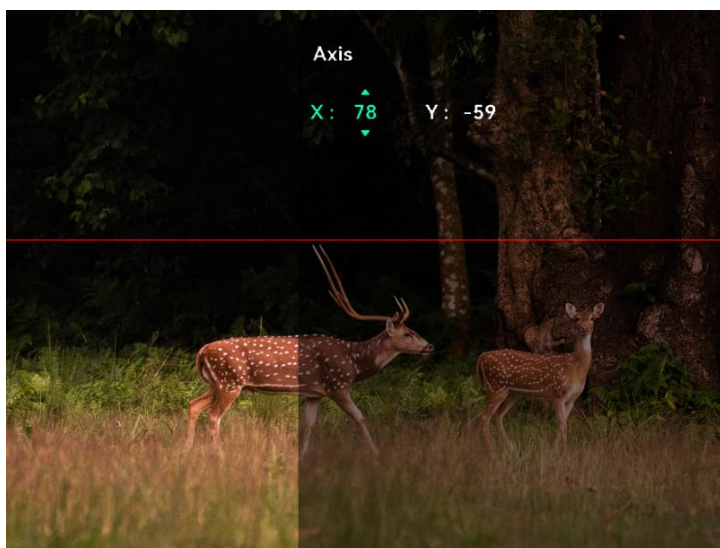

Obrázok 3-5 Kalibrácia obrazu

9. (nepovinné) Vyberte  a stlačením kolieska potvrdíte. Stlačením tlačidla OK obnovíte zobrazenie na predvolenú polohu a stlačením tlačidla **ZRUŠIŤ** sa vrátite do rozhrania nastavenia podľa výzvy.



Poznámka

Predvolená poloha okna zobrazenia nemusí byť presne na nulovej hodnote ($X = 0, Y = 0$). Je to spôsobené individuálnymi malými rozdielmi optických súčastí a je to bežný jav.

10. Podržaním kolieska ukončíte kalibráciu obrazu.

4 Nulovanie

4.1 Nastavenie štýlu zameriavacieho kríža

Môžete nastaviť farbu a typ svojho zameriavacieho kríža v rozličných prostrediach.

Skôr, ako začnete

Najprv vyberte číslo zameriavacieho kríža, ktorý chcete opraviť.

Postup

1. V rozhraní nulovania vyberte  alebo  a stlačením kolieska potvrdíte.

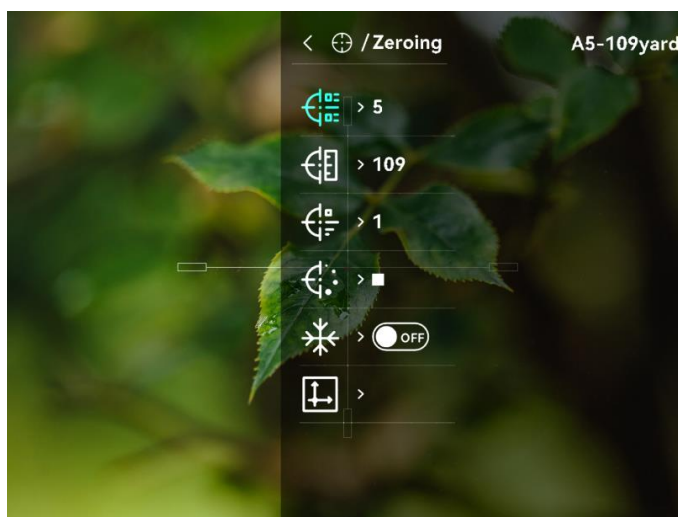

Obrázok 4-1 Nastavenie štýlu zameriavacieho kríža

2. Otáčaním kolieska prepnete typy a farbu zameriavacieho kríža.
3. Podržaním kolieska ukončíte rozhranie podľa výzvy.
 - **OK:** Uloženie parametra a ukončenie.
 - **Zrušiť:** Ukončenie bez uloženia parametrov.





4.2 Korekcia zameriavacieho kríža

Korekcia zameriavacieho kríža vám môže pomôcť namieriť na cieľ s vysokou presnosťou označením posunu medzi veľkým zameriavacím krížom a malým zameriavacím krížom. Funkcia (ako je napríklad **Znehybnenie**) pomáha presnejšie nastaviť zameriavací kríž.

4.2.1 Korekcia zameriavacieho kríža na zariadení

Postup

Návod na používanie digitálneho monokuláru s denným a nočným videním

1. V ponuke vyberte položku  a stlačením kolieska otvorte rozhranie nulovania.
2. Vyberte č. nulovania. Môžete nastaviť 5 zameriavacích krížov.
 - 1) Otočením kolieska vyberte  a stlačením kolieska výber potvrdíte.
 - 2) Otáčaním kolieska vyberte číslo nulovania, ktoré chcete opraviť.
 - 3) Opätovným stlačením kolieska potvrdíte.
3. Nastavte vzdialenosť k cieľu.
 - 1) Otočením kolieska vyberte položku  a stlačením kolieska prepnete číslicu.
 - 2) Otočením kolieska zmeňte číslo.
 - 3) Opätovným stlačením kolieska potvrdíte.
4. Zamierte na cieľ a potiahnite spúšť a zarovnajte zameriavací kríž s bodom dopadu.
 - 1) Otáčaním kolieska vyberte , stlačením kolieska obraz znehybníte.

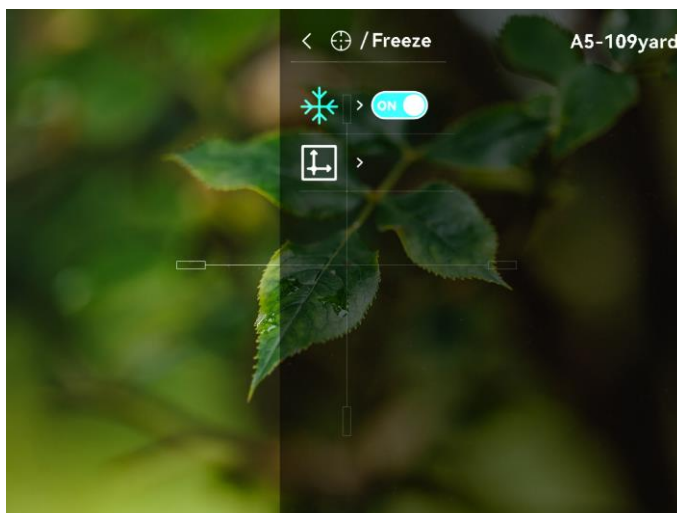

Obrázok 4-2 Znehybnenie obrazu

- 2) Vyberte  a stlačením kolieska nastavte súradnice, kým sa veľký zameriavací kríž nezarovná s bodom dopadu. Stlačením kolieska vyberte os X alebo Y. Ak vyberiete os X, zameriavací kríž sa bude posúvať vľavo a vpravo, ak vyberiete os Y, zameriavací kríž sa bude posúvať hore a dole.

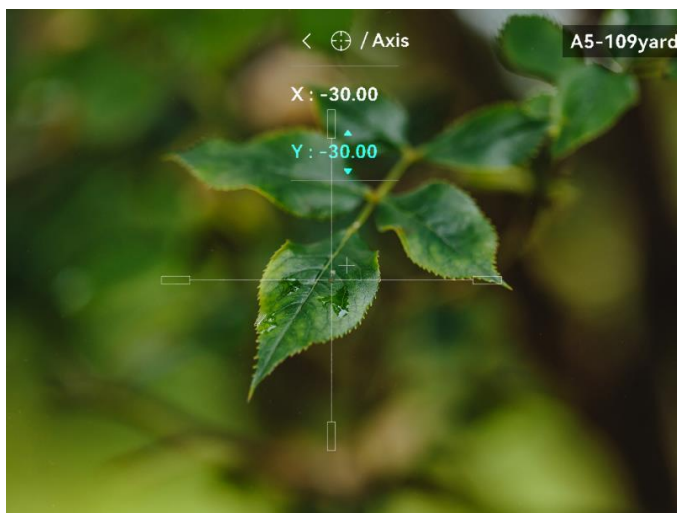

Obrázok 4-3 Korekcia zameriavacieho kríža



Poznámka

- Keď prepnete číslo nulovania, v rozhraní sa zobrazí výzva. Stlačením OK uložíte parametre aktuálneho zameriavacieho kríža.
- Keď povolíte funkciu znehybnenia v zameriavacom kríži, môžete upraviť polohu kurzora v znehybnenom obraze. Táto funkcia môžete zabrániť chveniu obrazu.

-
5. Podržaním kolieska ukončíte rozhranie podľa výzvy.
 - **OK:** Uložte parametre a ukončíte.
 - **ZRUŠIŤ:** Ukončenie bez uloženia parametrov.
 6. Opätovným potiahnutím spúšťate overte, či je bod zamierenia zarovnaný s bodom nárazu.
 7. (nepovinné) Opakujte kroky 2 až 6 na nastavenie polohy ostatných zameriavacích krížov v tomto profile nulovania.

4.2.2

Korekcia zameriavacieho kríža pomocou aplikácie HIKMICRO Sight

Zameriavací kríž môžete upraviť aj pomocou aplikácie HIKMICRO Sight.

Skôr, ako začnete

- Nainštalujte si aplikáciu HIKMICRO Sight do telefónu.
- Nainštalujte okulár ďalekohľadu (predáva sa samostatne) na zariadenie.

Krok

1. Spustíte aplikáciu HIKMICRO Sight a pripojíte zariadenie k aplikácii.
2. Ťuknete na položku **Informácie o produkte** a ťuknutím na položku **Nula** otvorte rozhranie konfigurácie.

3. Nastavte zameriavací kríž na cieľ.
 - 1) Po synchronizácii údajov zo zariadenia vyberte profil nulovania.
 - 2) Vyberte zameriavací kríž, ktorý chcete upraviť.
 - 3) Zadajte číslo na nastavenie vzdialenosti k cieľu.
 - 4) Vyberte pomer digitálneho priblíženia.
4. Po synchronizácii parametrov so zariadením zamierte na cieľ a stlačte spúšť.
5. Zmerajte odchýlku bodu dopadu od cieľa a zadajte číslo na úpravu polohy zameriavacieho kríža.
6. Znova potiahnite spúšť a skontrolujte miesto dopadu. Uistite sa, že veľký zameriavací kríž je s ním zarovnaný.
7. (nepovinné) Ťuknutím na položku **Ďalší profil** nastavte polohu pre ostatné zameriavacie kríže.

Výsledok

Poloha zameriavacieho kríža sa uloží a synchronizuje so zariadením, takže ju môžete skontrolovať na svojom zariadení.



Poznámka

- Po otvorení rozhrania nastavenia nulovania v aplikácii sa zariadenie automaticky vráti do rozhrania zobrazenia naživo.
 - Operácia nulovania sa môže líšiť kvôli aktualizáciám aplikácie. Na referenčné účely použite aktuálnu verziu aplikácie.
-

5 Meranie vzdialenosti

Zariadenie dokáže zistiť vzdialenosť medzi cieľom a pozorovacou polohou.

Skôr, ako začnete

Pri meraní vzdialenosti zachovajte stabilitu ruky a polohy. V opačnom prípade to môže ovplyvniť presnosť.

Postup

1. V ponuke otáčaním kolieska vyberte  a stlačením kolieska potvrdíte.
2. Nastavte parametre pre cieľ.
 - 1) Otáčaním kolieska vyberte cieľ z možností **Vysoká zver**, **Sivý vlk**, **Hnedý medveď** a **Vlastné**.
 - 2) Stlačením a otočením kolieska nastavte výšku cieľa. Stlačením kolieska môžete prepínať čísla.



Poznámka

Dostupná výška je v rozsahu pohybuje od 0,1 m do 9,0 m.

- 3) Podržaním kolieska uložte nastavenia a vráťte sa do rozhrania merania vzdialenosti.
3. Zarovnajte stred vrchnej značky s okrajom vrchu cieľa a potvrdte stlačením kolieska.
4. Zarovnajte stred spodnej značky s okrajom spodku cieľa a potvrdte stlačením kolieska.

Výsledok

Vo vrchnej časti obrazu sa zobrazuje výsledok merania vzdialenosti a výška cieľa.





Obrázok 5-1 Výsledok merania vzdialenosti

6 Všeobecné nastavenia

6.1 Nastaviť OSD

V tejto funkcii si môžete vybrať, či chcete zobraziť informácie OSD v režime živého náhľadu.



Postup

1. V ponuke vyberte položku  **Nastavenia funkcií** a stlačením kolieska potvrdíte.
2. Otáčaním kolieska vyberte položku  a stlačením kolieska prejdite do rozhrania nastavení.
3. Otáčaním kolieska vyberte položku **OSD** a stlačením kolieska ju aktivujte.
4. Otáčaním kolieska vyberte **Dátum** alebo **Čas** a stlačením kolieska informácie zobrazíte alebo skryjete.
5. Podržaním kolieska uložíte a ukončíte.

6.2 Nastavenie loga značky

Na rozhranie živého zobrazenia môžete pridať logo značky.

Postup

1. V ponuke vyberte položku  **Nastavenia funkcií** a stlačením kolieska otvorte vedľajšiu ponuku.
2. Otočením kolieska vyberte  a stlačením kolieska aktivujte položku **Logo značky**.
3. Podržaním kolieska uložte nastavenia a ukončíte.

Výsledok

Logo značky sa zobrazí v ľavom dolnom rohu obrazu.

6.3 Nasnímať obrázok

V hlavnom rozhraní zobrazenia naživo budete súčasným stlačením  a kolieska snímať obrázky.



Poznámka

Po úspešnom nasnímaní obraz na 1 sekundu zamrzne a na displeji sa zobrazí oznámenie. Informácie o exportovaní nasnímaných obrázkov nájdete v časti *Exportovanie súborov*.

6.4 Nastavenie zvuku

Ak zapnete funkciu zvuku, spolu s videom sa zaznamená aj zvuk. Ak je na videu príliš hlasný hluk, môžete túto funkciu vypnúť.

Postup

1. V hlavnej ponuke vyberte otáčaním kolieska položku .
2. Stlačením kolieska túto funkciu zapnete.
3. Podržaním kolieska uložíte a ukončíte.

6.5 Zaznamenanie videa

Postup

1. V rozhraní živého zobrazenia stlačením kolieska spustíte zaznamenávanie.



Obrázok 6-1 Spustenie nahrávania

Vo vrchnej časti obrazu sa zobrazujú informácie o čase nahrávania.

2. Opätovným stlačením kolieska zastavíte zaznamenávanie.

Čo robiť potom

Informácie o exportovaní zaznamenaných súborov nájdete v časti *Exportovanie súborov*.

6.6 Vopred zaznamenať video

Keď zapnete túto funkciu a nastavíte čas nahrávania vopred, zariadenie môže automaticky spustiť záznam 7, 10 alebo 15 sekúnd pred aktiváciou spätným rázom a ukončiť záznam po uplynutí 7, 10 alebo 15 sekúnd po aktivácii spätným rázom.

Postup

1. V ponuke vyberte  a stlačením kolieska potvrdíte.
2. Otočením kolieska prepnete čas nahrávania vopred. Na výber sú možnosti 7 s, 10 s a 15 s.
3. Podržaním kolieska uložíte a ukončíte.



Poznámka

Ak aktivujete spätné rázy v dávke, zariadenie spustí záznam 7, 10 alebo 15 sekúnd pred prvým spätným rázom a ukončí záznam 7, 10 alebo 15 sekúnd po poslednom spätnom ráze.

Čo robiť potom

Informácie o exportovaní zaznamenaných súborov nájdete v časti *Exportovanie súborov*.

6.7 Exportovanie súborov

6.7.1 Exportovanie súborov prostredníctvom aplikácie HIKMICRO Sight

Prostredníctvom aplikácie HIKMICRO Sight môžete získať prístup k albumom v zariadení a exportovať súbory do svojho telefónu.

Skôr, ako začnete

Nainštalujte si aplikáciu HIKMICRO Sight na svoj mobilný telefón.

Postup

1. Spustíte aplikáciu HIKMICRO Sight a pripojte zariadenie k aplikácii. Pozrite *Pripojenie aplikácie*.
2. Ťuknutím na možnosť **Médiá** získate prístup k albumom zariadenia.

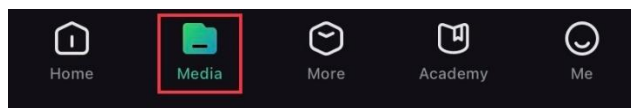

Obrázok 6-2 Prístup k albumom zariadenia

3. Ťuknutím na možnosť **Lokálne** alebo **Zariadenie** zobrazíte fotografie a videá.
 - **Lokálne**: Zobrazia sa predchádzajúce súbory v aplikácii.
 - **Zariadenie**: Zobrazia sa súbory na aktuálnom zariadení.



Poznámka

Fotografie alebo videá sa v možnosti **Zariadenie** nemusia zobrazíť. Potiahnutím nadol vykonajte obnovenie stránky.

4. Ťuknutím vyberte súbor a ťuknutím na možnosť **Stiahnuť** exportujete súbor do svojich lokálnych albumov v telefóne.



Poznámka

- Prejdite v aplikácii do ponuky **Ja > Informácie > Návod na používanie** a zobrazíte tak podrobnejšie informácie o činnosti.
 - Prístup k albumom zariadenia môžete získať aj ťuknutím na ikonu vľavo dolu v rozhraní živého zobrazenia.
 - Operácia exportovania sa môže líšiť kvôli aktualizáciám aplikácie. Na referenčné účely použite aktuálnu verziu aplikácie.
-

6.7.2

Exportovanie súborov prostredníctvom počítača

Táto funkcia slúži na exportovanie zaznamenaného videa a nasnímaných obrázkov.

Postup

1. Pripojte zariadenie k počítaču pomocou kábla typu C.



Poznámka

Skontrolujte, či je zariadenie počas pripájania kábla zapnuté.

2. Otvorte priečinok s diskom počítača a vyberte disk zariadenia. Prejdite do priečinka **DCIM** a nájdite priečinok nazvaný podľa roka a mesiaca záznamu. Ak ste napríklad nasníмали obrázok alebo nahrali video v júni 2022, daný obrázok alebo video nájdete v priečinku **DCIM> 202206**.
3. Vyberte súbory a skopírujte ich do počítača.

4. Odpojte zariadenie od svojho počítača.





Poznámka

- Ak zariadenie pripojíte k počítaču, zobrazí obrázky, ale funkcie, ako sú nahrávanie, snímanie a prístupový bod, ostanú vypnuté.
 - Keď zariadenie pripojíte k počítaču prvýkrát, automaticky sa nainštaluje program na ovládanie disku.
-

7 Nastavenia systému



7.1 Úprava dátumu

Postup

1. V ponuke vyberte položku  **Všeobecné nastavenia** a stlačením kolieska otvorte podponuku.
2. Vyberte položku .
3. Stlačením kolieska vyberte rok, mesiac alebo deň a otočením kolieska zmeňte číslo.
4. Podržaním kolieska uložíte nastavenia a ukončíte.

7.2 Synchronizácia času



Postup

1. V ponuke vyberte položku  **Všeobecné nastavenia** a stlačením kolieska otvorte podponuku.
2. Vyberte položku .
3. Stlačením a otočením kolieska prepnete systém hodín. Na výber sú 24-hodinové a 12-hodinové hodiny. Ak vyberiete 12-hodinový formát času, stlačte koliesko a potom otočením kolieska vyberte položku Dopoludnia alebo Popoludní.
4. Stlačením kolieska vyberte hodinu alebo minútu a otočením kolieska zmeňte číslo.
5. Podržaním kolieska uložíte nastavenia a ukončíte.

7.3 Nastavenie jazyka

Táto funkcia slúži na nastavenie jazyka zariadenia.

Postup



1. V ponuke vyberte položku  **Všeobecné nastavenia** a stlačením kolieska otvorte podponuku.
2. Vyberte  a stlačením kolieska prejdite do rozhrania konfigurácie jazyka.

3. Otočením kolieska vyberte požadovaný jazyk a stlačením kolieska výber potvrdíte.
4. Podržaním kolieska funkciu ukončíte.



7.4 Nastavenie jednotiek

Môžete prepínať jednotky pre funkciu merania vzdialenosti a funkciu zameriavacieho kríža.

Postup



1. V ponuke vyberte položku  **Všeobecné nastavenia** a stlačením kolieska otvorte podponuku.
2. Vyberte  a stlačením kolieska potvrdíte.
3. Otočením kolieska vyberte možnosť **yard** alebo **m**.
4. Podržaním kolieska uložíte nastavenia a ukončíte.

7.5 Zobrazenie informácií o zariadení

1. V ponuke vyberte položku  **Všeobecné nastavenia** a stlačením kolieska otvorte podponuku.
2. Vyberte položku  a stlačte koliesko. Môžete zobrazíť informácie o zariadení, ako je verzia a sériové číslo.

7.6 Obnovenie zariadenia

Postup

1. V ponuke vyberte položku  **Všeobecné nastavenia** a stlačením kolieska otvorte podponuku.
2. Vyberte  a stlačením kolieska obnovíte zariadenie na predvolené nastavenia podľa výzvy.

8 Najčastejšie otázky

8.1 Prečo je monitor vypnutý?

Skontrolujte nasledujúce položky.

- Skontrolujte, či nemá zariadenie vybitú batériu, prípadne či je v pohotovostnom režime.
- Pripojte zariadenie k napájaniu, zapnite ho a pozrite si monitor.

8.2 Obraz nie je jasný, ako ho mám upraviť?

Nastavte dioptrický nastavovací krúžok alebo zaostrovací krúžok tak, aby bol obraz jasný. Pozrite *Nastavenie zaostrenia*.

8.3 Neúspešné snímanie alebo zaznamenávanie. V čom je problém?

Skontrolujte nasledujúce položky.

- Či je zariadenie pripojené k počítaču. V tomto stave je snímanie alebo zaznamenávanie vypnuté.
- Či nie je úložný priestor plný.
- Či nemá zariadenie vybitú batériu.

8.4 Prečo počítač nedokáže identifikovať zariadenie?

Skontrolujte nasledujúce položky.

- Či je zariadenie pripojené k počítaču pomocou dodaného kábla USB.
- Ak používate iné káble USB, skontrolujte, či kábel nie je dlhší ako 1 m.

Bezpečnostné pokyny



Tieto pokyny slúžia na zabezpečenie správneho používania produktu používateľom s cieľom predchádzať vzniku nebezpečenstva alebo majetkovým stratám.

Právne predpisy a nariadenia

Používanie produktu musí byť v prísnom súlade s miestnymi elektroinštaláčnymi bezpečnostnými predpismi.

Používané symboly

Symboly, ktoré sa môžu nachádzať v tomto dokumente, sú definované nižšie.

Symbol	Popis
 Nebezpečenstvo	Označuje nebezpečnú situáciu, pri výskyte ktorej nastane alebo môže nastať vážne zranenie alebo smrť.
 Výstraha	Označuje potenciálne nebezpečnú situáciu, ktorá v prípade výskytu môže spôsobiť poškodenie zariadenia, stratu údajov, zníženie výkonu alebo neočakávané výsledky.
 Poznámka	Poskytuje ďalšie informácie na zdôraznenie alebo doplnenie dôležitých bodov hlavného textu.

Preprava

- Pri preprave ponechajte zariadenie v pôvodnom alebo podobnom balení.
- Po rozbalení si všetky obaly odložte na budúce použitie. V prípade výskytu poruchy bude potrebné, aby ste zariadenie vrátili do výrobcovi v pôvodnom obale. Pri preprave bez pôvodného obalu môže dôjsť k poškodeniu zariadenia a spoločnosť za to nebude niesť žiadnu zodpovednosť.
- Chráňte zariadenie pred pádom alebo nárazom. Zariadenie chráňte pred magnetickým rušením.

Zdroj napájania

- Adaptér si zakúpte samostatne. Vstupné napätie musí spĺňať podmienky veľmi nízkeho napätia (5 V jednosmerný prúd, 2 A) podľa normy IEC62368. Podrobné informácie nájdete v technických špecifikáciách.
- Používajte napájací adaptér dodaný oprávneným výrobcom. Podrobné požiadavky na napájanie nájdete v špecifikácii výrobku.
- Skontrolujte, či je zástrčka správne pripojená k napájacej zásuvke.
- K jednému napájaciemu adaptéru NEPRIPÁJAJTE viacero zariadení, aby nedošlo k prehriatiu alebo riziku požiaru v dôsledku preťaženia.

- Vstupné napätie nabíjačky batérií musí spĺňať podmienky obmedzeného zdroja napájania (5 V jednosmerný prúd, 2 A).
- Zdroj napájania musí spĺňať požiadavky obmedzeného zdroja napájania alebo PS2 podľa normy IEC 62368-1.

Batéria

- Batéria je typu 18650 s ochranným panelom. Veľkosť batérie je 19 mm × 70 mm. Menovité napätie je 3,6 V jednosmerný prúd a kapacita batérie je 3 200 mAh. Použité batérie zlikvidujte podľa pokynov výrobcu batérie.
- POZOR: Riziko výbuchu v prípade výmeny batérie za nesprávny typ. Batériu nahrádzajte iba rovnakým alebo ekvivalentným typom.
- Batérie s nevhodnou veľkosťou nie je možné vložiť a môžu spôsobiť abnormálne vypnutie.
- V prípade potreby si zakúpte batérie, ktoré odporúča výrobca.
- Batérie zakúpené používateľmi musia spĺňať príslušné medzinárodné normy o bezpečnosti batérií (napr. normy EN/IEC).
- Používajte batériu dodanú kvalifikovaným výrobcom. Podrobné požiadavky na batériu nájdete v špecifikácii výrobku.
- Použité batérie zlikvidujte podľa príslušných pokynov.
- Ak nebudete zariadenie dlhšiu dobu používať, vyberte z neho batériu.
- Pri dlhodobom uskladnení batériu každý polrok úplne nabite, čím zaistíte jej kvalitu. V opačnom prípade môže dôjsť k poškodeniu.
- Pri nabíjaní zabezpečte, aby teplota batérie bola 0 °C až 45 °C (32 °F až 113 °F).
- Batériu nekladajte do ohňa alebo horúcej rúry ani ju mechanicky nedrvtite ani nerežte, pretože by to mohlo spôsobiť výbuch.
- Batériu nenechávajte v prostredí s mimoriadne vysokou teplotou alebo nízkym tlakom vzduchu, čo môže viesť k výbuchu alebo úniku horľavých kvapalín alebo plynov.
- Počas nabíjania skontrolujte, či sa do 2 m od nabíjačky nenachádza žiadny horľavý materiál.
- NEUMIESTŇUJTE zariadenie s batériou alebo samotnou batériou do blízkosti zdroja tepla alebo ohňa. Vyvarujte sa priameho slnečného žiarenia.
- Batériu NEDÁVAJTE do dosahu detí.
- Batériu NEPREHŤAJTE, aby nedošlo k popáleniu chemikáliami.
- Batériu nie je možné priamo nabíjať externým zdrojom napájania.
- Zariadenie nie je možné nabíjať. Na nabitie batérie použite nabíjačku, ktorá je súčasťou balenia.
- Adaptér si zakúpte samostatne. Prevádzkové prostredie adaptéra sa musí zhodovať s prostredím pre zariadenie.

Údržba

- Ak produkt nepracuje správne, obráťte sa na predajcu alebo na najbližšie servisné stredisko. Nepreberáme žiadnu zodpovednosť za problémy spôsobené neoprávnenou opravou alebo údržbou.

- V prípade potreby zariadenie jemne utrite čistou handričkou a malým množstvom etanolu.
- Ak sa zariadenie používa spôsobom, ktorý výrobca neuvádza, môže dôjsť k zníženiu ochrany poskytovanej zariadením.
- Objektív čistite mäkkou a suchou tkaninou alebo papierovým obrúskom, aby sa nepoškriabal.

Prevádzkové prostredie

- Zabezpečte, aby prevádzkové prostredie spĺňalo požiadavky zariadenia. Prevádzková teplota musí byť -30 až 55 °C (-22 až 131 °F) a prevádzková vlhkosť nesmie byť vyššia ako 95 %.
- Zariadenie NEVYSTAVUJTE extrémne horúcemu, chladnému, prašnému, korozívnemu, slanému alkalickému alebo vlhkému prostrediu.
- Nemontujte zariadenie na povrchy, ktoré vibrujú, ani na miesta vystavené nárazom (zanedbanie môže spôsobiť poškodenie zariadenia).
- Šošovkou NEMIERTE na slnko ani na žiadny iný silný zdroj svetla.

Núdzový režim

Ak zo zariadenia vychádza dym, zápach alebo hluk, ihneď vypnite napájanie, odpojte napájací kábel a obráťte sa na servisné stredisko.

Adresa výrobcu

Miestnosť 313, Krídlo B, Budova 2, Ulica Danfeng 399, Obvod Xixing, Okres Binjiang, Hangzhou, Zhejiang 310052, Čína

Hangzhou Microimage Software Co., Ltd.

Právne informácie

©Hangzhou Microimage Software Co., Ltd. Všetky práva vyhradené.

Informácie o tomto návode

Táto príručka obsahuje pokyny na používanie a správu produktu. Obrázky, grafy, nákresy a všetky ďalšie informácie, ktoré sú v ňom uvedené, slúžia len na opis a vysvetlenie. Informácie uvedené v návode sa môžu zmeniť bez predchádzajúceho upozornenia v dôsledku aktualizácií firmvéru alebo iných príčin. Najnovšiu verziu tohto návodu nájdete na webovej stránke spoločnosti HIKMICRO (<http://www.hikmicrotech.com>).

Používajte tento návod v súlade s pokynmi a radami odborníkov, ktorí sú vyškolení na obsluhu produktu.

Ochranné známky

 **HIKMICRO** a iné ochranné známky a logá spoločnosti HIKMICRO sú vlastníctvom spoločnosti HIKMICRO v rôznych jurisdikciách.

Iné ochranné známky a logá sú vlastníctvom príslušných majiteľov.

Odmietnutie zodpovednosti

V MAXIMÁLNOM MOŽNOM ROZSAHU, KTORÝ POVOĽUJÚ PRÍSLUŠNÉ PRÁVNE PREDPISY, SA TÁTO PRÍRUČKA A OPÍSANÝ PRODUKT SPOLU S JEHO HARDVÉROM, SOFTVÉROM A FIRMVÉROM, DODÁVAJÚ V STAVE „AKO SÚ“ A „SO VŠETKÝMI PORUCHAMI A CHYBAMI“. SPOLOČNOSŤ HIKMICRO NEPOSKYTUJE ŽIADNE VÝSLOVNÉ ANI PREDPOKLADANÉ ZÁRUKY, OKREM INÉHO O PREDAJNOSTI, USPOKOJIVEJ KVALITE ALEBO VHODNOSTI NA KONKRÉTNY ÚČEL. POUŽÍVANIE PRODUKTU JE NA VAŠE VLASTNÉ RIZIKO. SPOLOČNOSŤ HIKMICRO V ŽIADNOM PRÍPADE NENESIE ZODPOVEDNOSŤ ZA ŽIADNE OSOBNÉ, NÁSLEDNÉ, NÁHODNÉ ALEBO NEPRIAME ŠKODY, OKREM INÉHO VRÁTANE ŠKÔD Z UŠLÉHO PODNIKATEĽSKÉHO ZISKU, PRERUŠENIA PODNIKANIA, STRATY ÚDAJOV, POŠKODENIA SYSTÉMOV ALEBO STRATY DOKUMENTÁCIE, ČI UŽ NA ZÁKLADE PORUŠENIA ZMLUVY, PREČINU (VRÁTANE NEDBALOSTI), ZODPOVEDNOSTI ZA PRODUKT ALEBO INAK V SÚVISLOSTI S POUŽÍVANÍM PRODUKTU, A TO ANI V PRÍPADE, AK BOLA SPOLOČNOSŤ HIKMICRO UPOZORNENÁ NA MOŽNOSŤ TAKÝCHTO ŠKÔD.

UZNÁVATE, ŽE Z POVAHY INTERNETU VYPLÝVAJÚ INHERENTNÉ BEZPEČNOSTNÉ RIZIKÁ A SPOLOČNOSŤ HIKMICRO NENESIE ŽIADNU ZODPOVEDNOSŤ ZA NEŠTANDARDNÚ PREVÁDZKU, ÚNIK OSOBNÝCH ÚDAJOV ANI ZA INÉ ŠKODY V DÔSLEDKU KYBERNETICKÉHO ÚTOKU, HAKERSKÉHO ÚTOKU, VÍRUSOVEJ INFEKCIE ALEBO INÝCH

BEZPEČNOSTNÝCH RIZÍK SIETE INTERNET; V PRÍPADE POTREBY VŠAK SPOLOČNOSŤ HIKMICRO POSKYTNE VČASNÚ TECHNICKÚ PODPORU.

SÚHLASÍTE S POUŽÍVANÍM TOHTO PRODUKTU V SÚLADE SO VŠETKÝMI PRÍSLUŠNÝMI ZÁKONMI A NESIETE VÝHRADNÚ ZODPOVEDNOSŤ ZA ZABEZPEČENIE, ABY VAŠE POUŽÍVANIE BOLO V SÚLADE S PRÍSLUŠNÝMI ZÁKONMI. STE OBZVLÁŠŤ ZODPOVEDNÍ ZA POUŽÍVANIE TOHTO PRODUKTU SPÔSOBOM, KTORÝ NEPORUŠUJE PRÁVA TRETÍCH STRÁN, OKREM INÉHO PRÁVA PUBLICITY, PRÁVA DUŠEVNÉHO VLASTNÍCTVA, PRÁVA NA OCHRANU ÚDAJOV A INÉ PRÁVA NA OCHRANU SÚKROMIA. TENTO PRODUKT NESMIETE POUŽÍVAŤ NA NEZÁKONNÝ LOV ZVIERAT, NARUŠOVANIE SÚKROMIA INÝCH, ANI NA ŽIADNY INÝ ÚČEL, KTORÝ JE NEZÁKONNÝ ALEBO POŠKODZUJE VEREJNÝ ZÁUJEM. TENTO PRODUKT NESMIETE POUŽÍVAŤ NA ŽIADNE ZAKÁZANÉ ÚČELY VRÁTANE VÝVOJA ALEBO VÝROBY ZBRANÍ HROMADNÉHO NIČENIA, VÝVOJA ALEBO VÝROBY CHEMICKÝCH ALEBO BIOLOGICKÝCH ZBRANÍ, AKÝCHKOL'VEK AKTIVÍT V SÚVISLOSTI S AKOUKOL'VEK JADROVOU VÝBUŠNINOU ALEBO NEBEZPEČNÝM CYKLOM JADROVÉHO PALIVA, ALEBO NA PODPORU ZNEUŽÍVANIA ĽUDSKÝCH PRÁV.

DODRŽIAVAJTE VŠETKY ZÁKAZY A VÝNIMOČNÉ UPOZORNENIA VŠETKÝCH PLATNÝCH ZÁKONOV A PREDPISOV, NAJMÄ MIESTNYCH ZÁKONOV A PREDPISOV O STRELNÝCH ZBRANIACH A/ALEBO POĽOVNÍCTVE. PRED ZAKÚPENÍM ALEBO POUŽITÍM TOHTO VÝROBKU SI VŽDY POZRITE ŠTÁTNE USTANOVENIA A PREDPISY. UPOZORŇUJEME, ŽE PRED AKÝMKOL'VEK NÁKUPOM, PREDAJOM, MARKETINGOM A/ALEBO POUŽITÍM TOHTO VÝROBKU MOŽNO BUDETE MUSIEŤ POŽIADAŤ O POVOLENIA, CERTIFIKÁTY A/ALEBO LICENCIE. SPOLOČNOSŤ HIKMICRO NENESIE ZODPOVEDNOSŤ ZA ŽIADNE TAKÉTO NEZÁKONNÉ ALEBO NEVHODNÉ NÁKUPY, PREDAJ, MARKETING A KONEČNÉ POUŽITIE A ŽIADNE OSOBITNÉ, NÁSLEDNÉ, NÁHODNÉ ALEBO NEPRIAME ŠKODY, KTORÉ Z NICH VYPLÝVAJÚ.

V PRÍPADE AKÉHOKOL'VEK NESÚLADU MEDZI TOUTO PRÍRUČKOU A PRÍSLUŠNÝMI PRÁVNÝMI PREDPISMI MAJÚ PREDNOSŤ PRÍSLUŠNÉ PRÁVNE PREDPISY.

Regulačné informácie

Tieto ustanovenia platia len pre produkty s príslušným označením alebo údajom.

Vyhlásenie o zhode s predpismi EÚ



Tento produkt a dodané príslušenstvo, ak je to relevantné, sú takisto označené značkou „CE“, takže sú v súlade s príslušnými harmonizovanými európskymi normami uvedenými v smernici 2014/30/EÚ (EMCD), smernici 2014/35/EÚ (LVD), smernici 2011/65/EÚ (RoHS) a smernici 2014/53/EÚ.

Spoločnosť Hangzhou Microimage Software Co., Ltd. týmto vyhlasuje, že toto zariadenie (pozri štítok) je v súlade so smernicou 2014/53/EÚ.

Úplný text vyhlásenia o súlade pre EÚ je k dispozícii na tejto internetovej adrese:

<https://www.hikmicrotech.com/en/support/download-center/declaration-of-conformity/>

Frekvenčné pásma a výkon (pre CE)

Frekvenčné pásma a režimy a nominálne limity prenášanej energie (vyžarovanej alebo vedenej), ktoré sa vzťahujú na toto vysielacie zariadenie, sú nasledujúce: Wi-Fi 2,4 GHz (2,4 GHz až 2,4835 GHz), 20 dBm.





Smernica 2012/19/EÚ (smernica o odpade z elektrických a elektronických zariadení): Produkty označené týmto symbolom sa v rámci Európskej únie nesmú likvidovať spolu s netriedeným komunálnym odpadom. Po zakúpení ekvivalentného nového zariadenia zrecyklujte produkt tým, že ho odovzdáte miestnemu dodávateľovi alebo ho zlikvidujete na určených zberných miestach. Ďalšie informácie nájdete na lokalite: www.recyclethis.info



Smernica 2006/66/ES a príslušné doplnenia 2013/56/EÚ (smernica o batériách): Tento produkt obsahuje batériu, ktorá sa v rámci Európskej únie nesmie likvidovať spolu s netriedeným komunálnym odpadom. Konkrétne informácie o batérii nájdete v dokumentácii produktu. Batéria je označená týmto symbolom, ktorý môže obsahovať písmená označujúce obsah kadmia (Cd), olova (Pb) alebo ortuti (Hg). Zrecyklujte batériu tým, že ju odovzdáte dodávateľovi alebo ju zlikvidujete na určenom zbernom mieste. Ďalšie informácie nájdete na lokalite: www.recyclethis.info



 Hikmicro Hunting.Global

 Hikmicro Hunting.Global

 HIKMICRO Outdoor

 HIKMICRO

 www.hikmicrotech.com

 support@hikmicrotech.com

UD37140B