

Návod na používanie

Termografický monokulár

RAD LYNX 2.0

V5.5.114 202410



Kontaktujte nás

OBSAH

1	Prehľad	1
1.1	Hlavná funkcia	1
1.2	Vzhľad	1
2	Príprava	5
2.1	Inštalácia batérie	5
2.1.1	Pokyny týkajúce sa batérií	5
2.1.2	Vloženie batérie	5
2.2	Káblové pripojenie	6
2.3	Zapnutie/vypnutie napájania	6
2.4	Automatické vypnutie obrazovky	7
2.5	Popis ponuky	8
2.6	Pripojenie aplikácie	9
2.7	Stav firmvéru	10
2.7.1	Kontrola stavu firmvéru	10
2.7.2	Inovácia zariadenia	10
3	Nastavenia obrazu	12
3.1	Nastavenie dioptrie	12
3.2	Nastavenie zaostrenia	12
3.3	Úprava jasů	13
3.4	Nastavenie kontrastu	13
3.5	Nastavenie tónu	13
3.6	Nastavenie ostrosti	14
3.7	Výber scény	14
3.8	Nastavenie paliet	15
3.9	Nastavenie režimu obrazu v obraze	17
3.10	Úprava digitálneho priblíženia	18
3.11	Korekcia na dosiahnutie rovnomerného obrazu	18
3.12	Korekcia chybných pixelov	18
4	Meranie vzdialenosti	20
5	Všeobecné nastavenia	22
5.1	Nastaviť OSD	22
5.2	Nastavenie loga značky	22
5.3	Prevencie vypálenia	23
5.4	Snímanie videa	23
5.4.1	Snímanie obrázka	23
5.4.2	Nastavenie zvuku	24
5.4.3	Zaznamenanie videa	24
5.5	Sledovanie najvyššej teploty	24
5.6	Exportovanie súborov	25
5.6.1	Exportovanie súborov prostredníctvom aplikácie HIKMICRO Sight	25
5.6.2	Exportovanie súborov prostredníctvom počítača	26

6	Nastavenia systému.....	28
6.1	Úprava dátumu	28
6.2	Synchronizácia času	28
6.3	Nastavenie jazyka	28
6.4	Nastavenie jednotiek.....	29
6.5	Výstup CVBS.....	29
6.6	Uloženie diagnostického protokolu.....	30
6.7	Zobrazenie informácií o zariadení.....	30
6.8	Obnovenie zariadenia.....	31
6.9	Resetovať zariadenie.....	31
7	Najčastejšie otázky	32
7.1	Prečo ukazovateľ nabíjania bliká nesprávne?	32
7.2	Prečo indikátor napájania nesvieti?	32
7.3	Obraz nie je jasný, ako ho mám upraviť?	32
7.4	Neúspešné snímanie alebo zaznamenávanie. V čom je problém?.....	32
7.5	Prečo počítač nedokáže identifikovať zariadenie?.....	32

1 Prehľad

Termografický monokulár HIKMICRO LYNX 2.0 obsahuje výkonný infračervený detektor a displej OLED 1024 × 768 OLED. Vďaka vysokej termografickej citlivosti s hodnotou menej ako 20 mK NETD ponúka vynikajúcu kvalitu obrazu a rozlíšenie detailov aj v tých najnáročnejších poveternostných podmienkach. Zariadenie môžete používať najmä pri poľovaní v lese a na poli, pri pozorovaní vtákov, hľadaní zvierat a záchranných akciách.

1.1 Hlavná funkcia

- **Sledovanie tepla:** Zariadenie dokáže detegovať najvyššiu teplotu v scéne a označiť dané miesto. Táto funkcia sa líši podľa rôznych modelov kamier.
- **Automatické vypnutie obrazovky:** Funkcia umožňuje zariadeniu prejsť do pohotovostného režimu/prebudiť sa zmenou uhla. Funkcia stmaví obrazovku, aby sa šetrila energia a predĺžila výdrž batérie.
- **Video a snímka:** Zabudovaný pamäťový modul podporuje zaznamenávanie videa a zachytávanie snímok.
- **Pripojenie aplikácie:** Zariadenie môže snímať snímky, zaznamenávať videá a nastavovať parametre pomocou aplikácie HIKMICRO Sight po pripojení k telefónu prostredníctvom prístupového bodu.

1.2 Vzhľad



Poznámka

- Vonkajší vzhľad sa pri rôznych modeloch môže líšiť. Na referenčné účely použite skutočný výrobok.
 - Obrázky v tejto príručke slúžia len na ilustračné účely. Na referenčné účely použite skutočný výrobok.
-

Návod na používanie k termografický monokulár

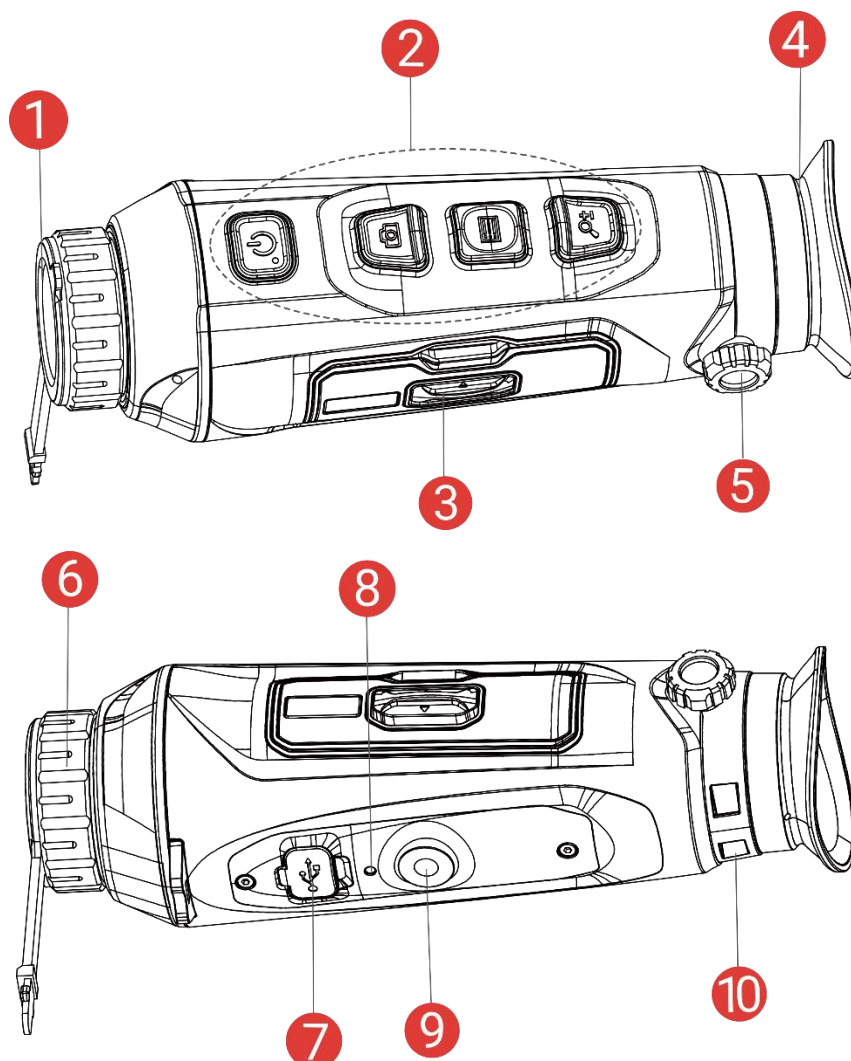

Obrázok 1-1 Vzhľad

Tabuľka 1-1 Popis tlačidiel a komponentov





Č.	Komponent	Popis
1	Kryt objektívu	Chráni objektív.
2	Tlačidlá	Nastavenie funkcií a parametrov.
3	Priehradka na batérie	Na držanie batérie.
4	Okulár	Diel umiestnený najbližšie k oku, aby bolo možné zobrazit cieľ.
5	Gombík na nastavenie dioptrií	Upravuje dioptrické nastavenie.
6	Zaostrovací krúžok	Úprava zaostrenia, aby ste získali jasné ciele.
7	Rozhranie Typu C	Pomocou kábla typu C môžete zariadenie napájať alebo prenášať údaje.

Návod na používanie k termografický monokulár

8	Indikátor nabíjania	Signalizuje stav nabitia zariadenia. <ul style="list-style-type: none">● Blikajúca červená a zelená: Vyskytla sa chyba.● Neprerušovaná červená: Prebieha nabíjanie.● Neprerušovaná zelená: Plne nabité.
9	Bod na upevnenie trojnožky	Slúži na upevnenie trojbodového statívu.
10	Otvor na popruh na zápästie	Slúži na upevnenie popruhu na zápästie.

Tlačidlo popisu

Tabuľka 1-2 Tlačidlo popisu

Ikona	Tlačidlo	Funkcia
	Napájanie	<ul style="list-style-type: none">● Stlačenie: Pohotovostný režim/spustenie zariadenia.● Podržanie: Zapnutie/vypnutie napájania.
	Snímanie	Režim mimo ponuky: <ul style="list-style-type: none">● Stlačenie: Zachytenie snímok.● Podržanie: Spustenie/zastavenie zaznamenávania videí. Režim ponuky: Stlačením sa presuniete nahor.
	Režim	Režim mimo ponuky: <ul style="list-style-type: none">● Stlačenie: Prepínanie paliet.● Podržanie: Vstúpte do ponuky. Režim ponuky: <ul style="list-style-type: none">● Stlačenie: Potvrdenie/nastavenie parametrov.● Podržanie: Uloženie a ukončenie ponuky.
	Priblíženie	Režim mimo ponuky: <ul style="list-style-type: none">● Stlačenie: Prepnutie digitálneho priblíženia.● Podržanie: Oprava nerovnomernosti zobrazenia (FFC). Režim ponuky: Stlačením sa presuniete nadol.



Poznámka

- Indikátor napájania svieti neprerušovanou červenou, keď je zariadenie zapnuté.
- Keď je aktivovaná funkcia automatického vypnutia a stlačením  uvediete do pohotovostného režimu, môžete prebudiť zariadenia aj jeho

Návod na používanie k termografický monokulár

naklonením alebo otočením. Podrobné informácie o používaní nájdete v časti ***Automatické vypnutie obrazovky.***

2 Príprava

2.1 Inštalácia batérie

2.1.1 Pokyny týkajúce sa batérií

- Ak sa zariadenie dlhšiu dobu nepoužíva, vyberte z neho externú batériu.
- Typ externej nabíjateľnej batérie je 18650 a veľkosť batérie musí byť 19 mm × 70 mm. Menovité napätie je 3,6 V jednosmerný prúd a kapacita batérie je 3 200 mAh.
- Ak sa kryt priehradky na batérie znečistí, na zabezpečenie lepšej vodivosti použite čistú handričku na utretie vlákna.

2.1.2 Vloženie batérie

Vložte batérie do priechodka na batérie.

Postup

1. Posuňte zámok krytu priestoru na batérie, ako ukazuje šípka.

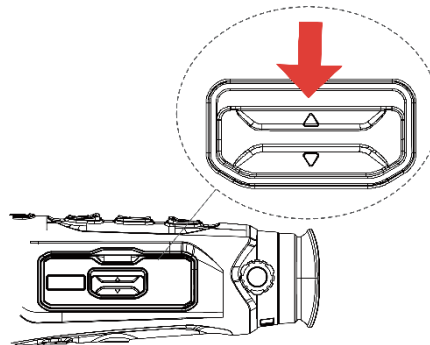

Obrázok 2-1 Odomknutie krytu

2. Otvorte kryt a vložte batériu do priestoru na batérie podľa značiek kladnej a zápornej polarity.

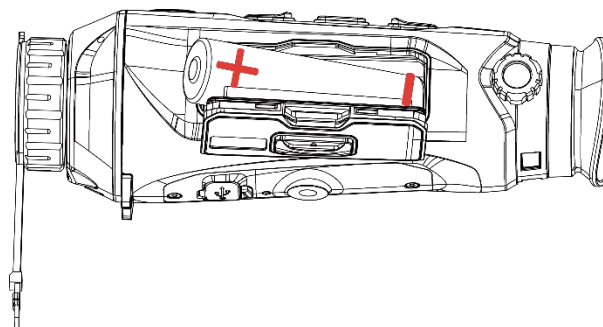

Obrázok 2-2 Vloženie batérie

3. Zatvorte kryt priestoru na batérie a zamknite ho.

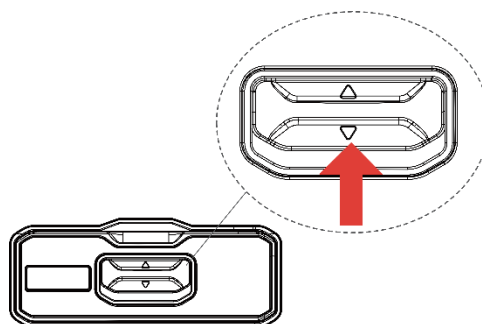

Obrázok 2-3 Zatvorenie krytu

2.2 Káblové pripojenie

Skôr, ako začnete

Skontrolujte, či je v zariadení nainštalovaná batéria.

Na napájanie zariadenia prepojte zariadenie a napájací adaptér pomocou kábla typu C. Prípadne pripojte zariadenie k počítaču, aby bolo možné exportovať súbory.

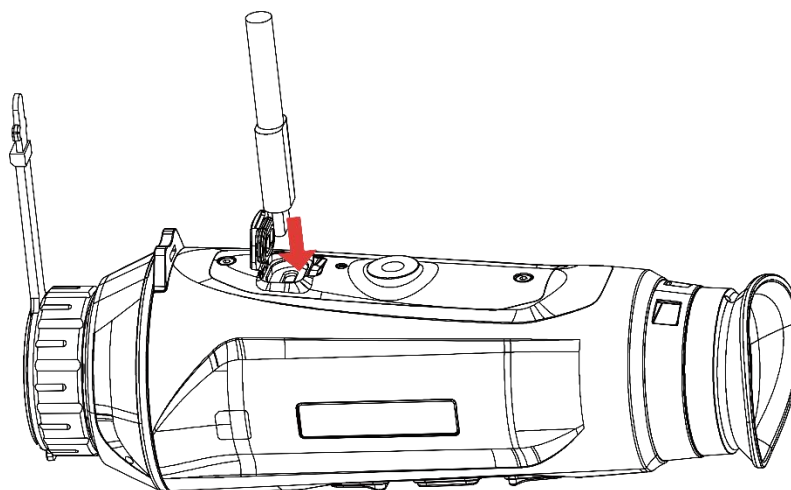

Obrázok 2-4 Káblové pripojenie



Poznámka

- Pred prvým použitím zariadenie nabíjajte viac ako 6 hodiny.
 - Na nabíjanie batérie môžete použiť aj nabíjačku batérie.
 - Teplota nabíjania by mala byť od 0 °C až 45 °C (od 32 °F až 113 °F).
-

2.3 Zapnutie/vypnutie napájania

Zapnutie

Keď je zariadenie pripojené káblom alebo má dostatočne nabitú batériu, podržaním tlačidla  zapnete zariadenie.

Vypnuté

Ak je zariadenie zapnuté, podržaním tlačidla  vypnete zariadenie.













Poznámka

- Po vypnutí zariadenia sa zobrazí odpočítavanie vypnutia. Stlačením ľubovoľného tlačidla môžete prerušiť odpočítavanie a zrušiť vypnutie.
 - Automatické vypnutie pri vybití batérie nie je možné zrušiť.
-

Automatické vypnutie



Môžete nastaviť čas automatického vypnutia zariadenia.

Postup

1. Podržaním tlačidla  zobrazíte ponuku.
 2. Prejdite do ponuky  **Rozšírené nastavenia** a vyberte položku  **Všeobecné nastavenia**.
 3. Stlačením  alebo  vyberte položku  a stlačením tlačidla  prejdite do rozhrania konfigurácie.
 4. Po stlačení tlačidla  alebo  vyberte požadovaný čas automatického vypnutia a potvrdte stlačením .
 5. Podržaním tlačidla  uložte nastavenie a skončite.
-



Poznámka

- Stav batérie zobrazuje ikona batérie.  znamená, že batéria je úplne nabitá,  znamená, že batéria je vybitá a  znamená, že nabíjanie batérie je abnormálne.
 - Keď sa zobrazí upozornenie na nedostatok energie, nabite batériu.
 - Automatické vypnutie sa prejaví len vtedy, keď zariadenie prejde do pohotovostného režimu a zariadenie nie je súčasne pripojené k aplikácii HIKMICRO Sight.
 - Odpočítavanie automatického vypnutia sa opäť spustí, keď zariadenie opustí pohotovostný režim alebo sa zariadenie reštartuje.
-

2.4









Automatické vypnutie obrazovky

Funkcia automatického vypnutia stmaví obrazovku, aby sa šetrila energia a predĺžila výdrž batérie.

Postup

1. Aktivujte automatické vypnutie obrazovky.

Návod na používanie k termografický monokulár

- 1) Podržaním tlačidla  zobrazíte ponuku.
 - 2) Prejdite do ponuky  **Rozšírené nastavenia** a stlačením  alebo  vyberte  .
 - 3) Stlačením  aktivujte automatické vypnutie obrazovky.
 - 4) Podržaním tlačidla  uložíte nastavenia a ukončíte.
2. Do pohotovostného režimu, keď je displej zapnutý, môžete prejsť jedným z nasledujúcich spôsobov:
- Nakloňte zariadenie smerom nadol o viac ako 70°.
 - Otočte zariadenie vodorovne o viac ako 75°.
 - Držte zariadenie v pokoji a nehýbte ním 5 minút.
3. Na prebudenie zariadenia, keď je displej vypnutý, môžete použiť jeden z nasledujúcich spôsobov:
- Nakloňte zariadenie smerom nadol od 0° do 60° alebo nahor.
 - Otočte zariadenie vodorovne od 0° do 70°.
 - Stlačením  prebudte zariadenie.



Poznámka

Po zapnutí automatického vypnutia obrazovky sa po vstupe do ponuky automatické vypnutie obrazovky prejaví až po opustení ponuky.

2.5

Popis ponuky

V rozhraní živého zobrazenia môžete podržaním tlačidla  zobrazit' ponuku.

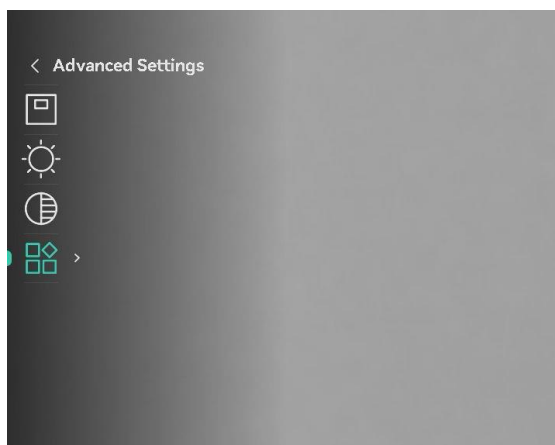

Obrázok 2-5 Popis ponuky

2.6 Pripojenie aplikácie

Pomocou prístupového bodu pripojte zariadenie k aplikácii HIKMICRO Sight a potom môžete snímať obrázky, nahrávať video alebo konfigurovať parametre svojho telefónu.

Postup

1. Vyhľadajte si aplikáciu HIKMICRO Sight v obchode App Store (systém iOS) alebo Google Play™ (systém Android) a stiahnite si ju alebo naskenovaním QR kódu si aplikáciu stiahnite a nainštalujte.



Systém Android



Systém iOS

2. Podržaním tlačidla zobrazíte ponuku.
3. Prejdite do ponuky **Rozšírené nastavenia** a stlačením alebo vyberte .
4. Stlačením vstúpite do rozhrania nastavení.
5. Stlačením alebo vyberte položku **Prístupový bod**. Funkcia prístupového bodu je zapnutá.
6. Zapnite vo svojom telefóne rozhranie WLAN a pripojte sa k prístupovému bodu.
 - Názov prístupového bodu: HIKMICRO_sériové č.
 - Heslo prístupového bodu: Prejdite v ponuke na položku **Prístupový bod** a skontrolujte heslo
7. Spustite túto aplikáciu a pripojte svoj telefón k zariadeniu. V telefóne sa zobrazí rozhranie zariadenia.



Poznámka

- Zariadenie sa nemôže pripojiť k aplikácii, ak niekoľkokrát zadáte nesprávne heslo. Pozrite si v časti **Resetovať zariadenie** ako resetovať zariadenie a potom aplikáciu pripojte znovu.
 - Ak sa heslo nezobrazuje, aktualizujte zariadenie na najnovšiu verziu. Prípadne zadajte ako heslo sériové číslo.
-

2.7 Stav firmvéru

2.7.1 Kontrola stavu firmvéru

Postup

1. Otvorte aplikáciu HIKMICRO Sight a pripojte k nej zariadenie.
2. Skontrolujte, či sa v rozhraní správy zariadenia nenachádza výzva na aktualizáciu. Ak nie je zobrazená výzva na aktualizáciu, verzia firmvéru je najnovšia. V opačnom prípade verzia firmvéru nie je najnovšia.

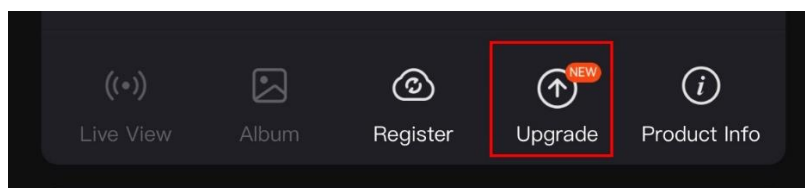

Obrázok 2-6 Kontrola stavu firmvéru

3. (Voliteľné) Ak verzia firmvéru nie je najnovšia, aktualizujte zariadenie. Pozrite *Inovácia zariadenia*.

2.7.2 Inovácia zariadenia

Inovácia zariadenia prostredníctvom aplikácie HIKMICRO Sight

Postup

1. Spustíte aplikáciu HIKMICRO Sight a pripojíte zariadenie k aplikácii.
2. Ťuknutím na výzvu na inováciu prejdete do rozhrania inovácie firmvéru.
3. Ťuknutím na položku **Inovácia** spustíte inováciu.



Poznámka



Operácia inovácie sa môže líšiť kvôli aktualizáciám aplikácie. Na referenčné účely použite aktuálnu verziu aplikácie.

Inovácia zariadenia prostredníctvom počítača







Skôr, ako začnete

Najprv získajte balík inovácie.

Postup

1. Podržaním tlačidla  zobrazíte ponuku.
2. Prejdite do ponuky  **Rozšírené nastavenia**, a vyberte položku  **Nastavenia funkcií**.

Návod na používanie k termografický monokulár

3. Stlačením  alebo  vyberte položku  a stlačením tlačidla  prejdite do rozhrania konfigurácie.
4. Stlačením  alebo  vyberte položku **USB kľúč**.
5. Pripojte zariadenie a počítač pomocou kábla.
6. Otvorte detegovaný disk, skopírujte súbor s inováciou a prilepte ho do koreňového adresára tohto zariadenia.
7. Odpojte zariadenie od svojho počítača.
8. Reštartujte zariadenie, zariadenie vykoná inováciu automaticky. Proces inovácie sa bude zobrazovať na hlavnom rozhraní.



Výstraha

Počas prenosu balíka inovácie musí byť zariadenie pripojené k počítaču. V opačnom prípade by mohlo dôjsť k zbytočnému zlyhaniu inovácie, poškodeniu firmvéru atď.

3 Nastavenia obrazu

Môžete nastaviť palety, jas, scény, FFC (korekciu plochého poľa) a DPC (korekciu chybných pixelov) na dosiahnutie lepšej kvality obrazu.

3.1 Nastavenie dioptrie

Uistite sa, aby vám očnica zakrývala oko, a mierte na cieľ. Nastavte dioptrický nastavovací gombík tak, aby text OSD alebo obraz boli zreteľné.

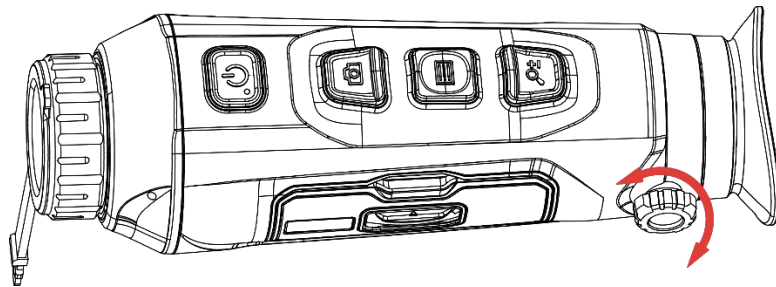

Obrázok 3-1 Nastavenie dioptrie



Poznámka

Pri nastavovaní dioptrie sa NEDOTÝKAJTE povrchu objektívu, aby ste nezašpinili objektív.

3.2 Nastavenie zaostrenia

Miernym otáčaním zaostrovacieho krúžka upravte zaostrenie šošovky objektívu.

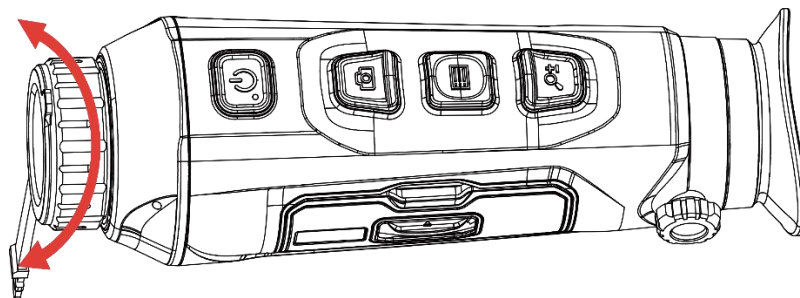

Obrázok 3-2 Nastavenie zaostrenia











Poznámka

- Pri zaostrovaní sa nedotýkajte povrchu šošovky, aby ste ju nezašpinili.
 - Táto funkcia sa líši podľa rôznych modelov kamier.
-

3.3 Úprava jasů









V ponuke môžete upraviť jas zobrazenia na obrazovke.

Postup

1. Podržaním tlačidla  zobrazíte ponuku.
2. Stlačením  alebo  vyberte možnosť  a potvrdte stlačením .
3. Stlačením  alebo  nastavíte jas displeja.
4. Podržaním tlačidla  uložíte nastavenia a ukončíte.









3.4 Nastavenie kontrastu

Postup

1. Podržaním tlačidla  zobrazíte ponuku.
2. Stlačením  alebo  vyberte možnosť  a potvrdte stlačením .
3. Stlačením  alebo  nastavíte kontrast.
4. Podržaním tlačidla  uložíte nastavenia a ukončíte.

3.5 Nastavenie tónu

Postup

1. Podržaním tlačidla  zobrazíte ponuku.
2. Prejdite do ponuky  **Rozšírené nastavenia** a stlačením  alebo  vyberte .
3. Stlačením  potvrdte a stlačením  alebo  vyberte tón. Môžete vybrať **Teplý** alebo **Studený**.
4. Podržaním tlačidla  uložte nastavenie a skončíte.



Teplý











Chladné

Obrázok 3-3 Nastavenie tónu

3.6 Nastavenie ostrosti

Postup

1. Podržaním tlačidla  zobrazíte ponuku.
2. Prejdite do ponuky  **Rozšírené nastavenia** a stlačením  alebo  vyberte .
3. Stlačením  potvrdíte a stlačením  alebo  nastavte ostrosť.
4. Podržaním tlačidla  uložte nastavenie a skončite.











Obrázok 3-4 Porovnanie nastavenia ostrosti

3.7 Výber scény

Môžete si vybrať správnu scénu podľa aktuálnej scény na vylepšenie efektu zobrazenia.

Postup

1. Podržaním tlačidla  zobrazíte ponuku.

2. Prejdite do ponuky  **Rozšírené nastavenia** a stlačením  alebo  vyberte .
3. Stlačením  vstúpite do rozhrania nastavení.
4. Stlačením  alebo  môžete prepínať scénu.
 - **Rozpoznávanie:** Rozpoznávanie znamená režim rozpoznávania a odporúča sa pri normálnej scéne.
 - **Les:** Les označuje režim lesa a odporúča sa v teréne pri love.
5. Podržaním tlačidla  uložíte nastavenia a ukončíte.

3.8 Nastavenie palet

Môžete si vybrať rozličné palety a zobrazíť tak rovnakú scénu s rôznymi efektmi. Stlačením tlačidla  v rozhraní živého zobrazenia môžete prepínať palety.

Biela horúca

Horúce časti sa zobrazujú svetlou farbou. Čím vyššia je teplota, tým svetlejšia je farba.



Čierna horúca

Horúce časti sa zobrazujú čiernou farbou. Čím vyššia je teplota, tým tmavšia je farba.



Horúca červená

Horúce časti sa zobrazujú červenou farbou. Čím vyššia je teplota, tým červenšia je farba.









Zlúčenie

Na zobrazenie rozsahu od vysokých teplôt po nízke sa používajú farby od bielej, žltej, červenej, ružovej až po fialovú.



3.9 Nastavenie režimu obrazu v obraze

Postup

1. Podržaním tlačidla  zobrazíte ponuku.
2. Stlačením tlačidla  alebo  vyberte položku .
3. Stlačením  aktivujete alebo deaktivujete režim Obraz v obr. Podrobnosti sa zobrazia v strede v hornej časti zobrazenia.
4. Podržaním tlačidla  uložte nastavenia a ukončite.



Obrázok 3-5 Nastavenie režimu Obraz v obr.



Poznámka

- Keď je funkcia Obraz v obr. zapnutá, pri nastavovaní pomeru digitálneho priblíženia sa priblíži iba zobrazenie Obraz v obr.
 - Zobrazenie Obraz v obr. dočasne zobrazuje pomer zväčšenia pri nastavovaní digitálneho priblíženia zariadenia.
-

3.10 Úprava digitálneho priblíženia

Pomocou tejto funkcie môžete približovať a vzdalovať obraz. Stlačením  v rozhraní živého zobrazenia sa živé zobrazenie bude prepínať medzi možnosťami 1x, 2x, 4x a 8x.















Poznámka

Pri prepínaní pomeru digitálneho priblíženia sa v ľavom rozhraní zobrazí skutočné zväčšenie (skutočné zväčšenie = optické zväčšenie objektívu × pomer digitálneho priblíženia). Napríklad optické zväčšenie objektívu je 2,8x a pomer digitálneho priblíženia je 2x a skutočné zväčšenie je 5,6x.

3.11 Korekcia na dosiahnutie rovnomerného obrazu

Táto funkcia slúži na úpravu neštandardného zobrazenia.

Postup

1. Podržaním tlačidla  zobrazíte ponuku.
2. Prejdite do ponuky  **Rozšírené nastavenia**, a vyberte položku  **Nastavenia funkcií**.
3. Stlačením  alebo  vyberte položku  a stlačením tlačidla  prejdite do rozhrania konfigurácie.
4. Stlačením  alebo  prepnete režim FFC.
 - **Manuálna korekcia FFC:** Podržaním tlačidla  v živom zobrazení sa vykoná korekcia nerovnomerného obrazu.
 - **Automatická korekcia FFC:** Zariadenie vykonáva automatickú korekciu chybného poľa podľa nastaveného harmonogramu pri zapnutí kamery.
 - **Externe:** Zakryte kryt objektívu a podržte tlačidlo  v živom zobrazení, čím vykonáte korekciu nerovnomerného obrazu.
5. Podržaním tlačidla  uložte nastavenia a ukončite.















Poznámka

Predtým, než zariadenie vykoná automatickú funkciu FFC, spustí sa odpočítavanie.

3.12 Korekcia chybných pixelov

Zariadenie môže vykonať korekciu chybných pixelov na obrazovke, ak nie sú zobrazené podľa očakávania.

Postup

1. Podržaním tlačidla  zobrazíte ponuku.
2. Prejdite do ponuky  **Rozšírené nastavenia**, a vyberte položku  **Nastavenia funkcií**.
3. Stlačením  alebo  vyberte položku  a stlačením tlačidla  prejdite do rozhrania konfigurácie DPC.
4. Stlačením  vyberte **os X** alebo **Y**. Ak vyberiete **os X**, kurzor sa bude posúvať vľavo a vpravo; ak vyberiete **os Y**, kurzor sa bude posúvať hore a dole.
5. Stlačením  alebo  nastavte súradnice, kým kurzor nedosiahne polohu chybného pixela.
6. Dvojitým stlačením  opravíte chybný pixel.
7. Podržaním tlačidla  uložte nastavenia a ukončite.

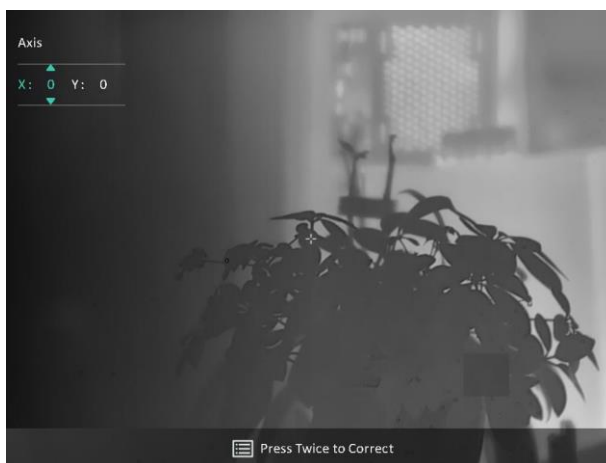

Obrázok 3-6 Korekcia chybných pixelov



Poznámka

- Vybraný chybný pixel je možné zväčšiť a zobrazíť v pravej dolnej časti rozhrania.
 - Ak OSD obrazovky blokuje chybný pixel, presuňte kurzor tak, aby ste dosiahli chybný pixel, a zariadenie potom automaticky vykoná zrkadlové zobrazenie.
-













4 Meranie vzdialenosti

Zariadenie dokáže zistiť vzdialenosť medzi cieľom a pozorovacou polohou.

Skôr, ako začnete

Pri meraní vzdialenosti zachovajte stabilitu ruky a polohy. V opačnom prípade to môže ovplyvniť presnosť.



Postup

1. Podržaním tlačidla  zobrazíte ponuku.
2. Prejdite do ponuky  **Rozšírené nastavenia**, a pomocou  alebo  vyberte . Stlačením  vstúpite do rozhrania nastavení.
3. Nastavte parametre pre cieľ.
 - 1) Stlačením  vstúpite do rozhrania nastavení. Stlačením tlačidla  alebo  vyberte cieľ z možností **Jeleň**, **Sivý vlk**, **Hnedý medveď** a **Vlastné**.
 - 2) Stlačením  vstúpite do rozhrania konfigurácie výšky cieľa. Stlačením  vyberiete číslicu a stlačením položky  alebo  zmeníte číslo.



Poznámka

Dostupná výška je v rozsahu pohybuje od 0,1 m do 9,0 m.

- 3) Podržaním tlačidla  uložte nastavenia a vráťte sa do rozhrania merania vzdialenosti.
4. Zarovnajte stred vrchnej značky s okrajom vrchu cieľa a potvrdte stlačením .
5. Zarovnajte stred spodnej značky s okrajom spodku cieľa a potvrdte stlačením .

Výsledok

V pravom hornom rohu obrazu sa zobrazuje výsledok merania vzdialenosti a výška cieľa.

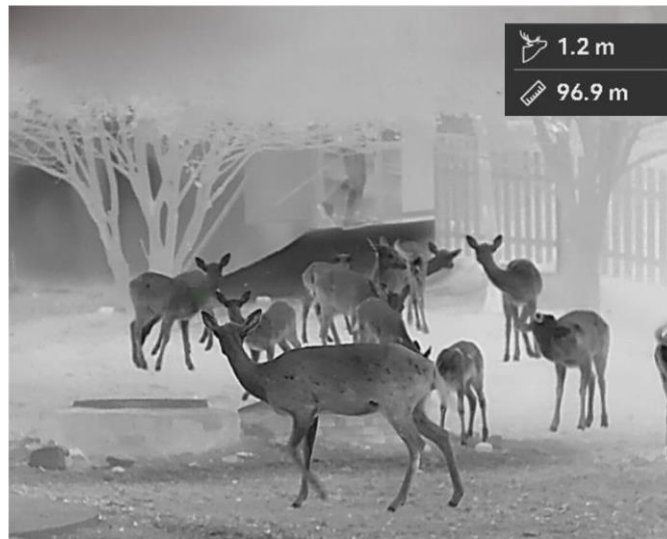











Obrázok 4-1 Výsledok merania

5 Všeobecné nastavenia

5.1 Nastaviť OSD

Táto funkcia umožňuje zobraziť alebo skryť informácie OSD v rozhraní živého náhľadu.

Postup

1. Podržaním tlačidla  zobrazíte ponuku.
2. Prejdite do ponuky  **Rozšírené nastavenia**, a vyberte položku  **Nastavenia funkcií**.
3. Stlačením  alebo  vyberte položku  a stlačením tlačidla  prejdite do rozhrania nastavenia OSD.
4. Stlačením  alebo  vyberte položku **Čas, Dátum** alebo **OSD**, a stlačením  zapnite alebo vypnite vybrané informácie OSD.
5. Podržaním tlačidla  uložte nastavenie a skončite.











Poznámka

Ak vypnete funkciu **OSD**, žiadne informácie OSD v živom zobrazení sa nebudú zobrazovať.

5.2 Nastavenie loga značky

Do rozhrania živého zobrazenia, do snímok a videí môžete pridať logo značky.

Postup

1. Podržaním tlačidla  zobrazíte ponuku.
2. Prejdite do ponuky  **Rozšírené nastavenia**, a vyberte položku  **Nastavenia funkcií**.
3. Stlačením tlačidla  alebo  vyberte položku .
4. Stlačením tlačidla  aktivujete funkciu **Logo značky**.
5. Podržaním tlačidla  uložte nastavenia a ukončite.

Výsledok

Logo značky sa zobrazí v ľavom dolnom rohu obrazu.

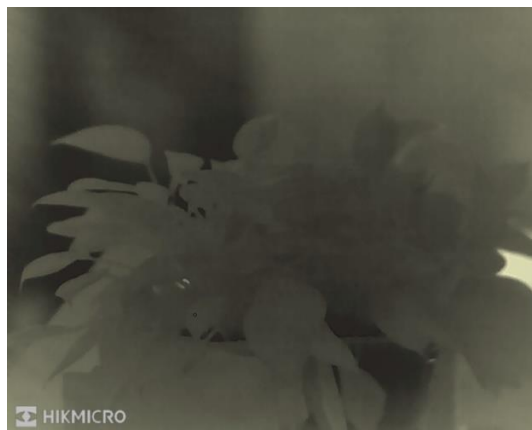









Obrázok 5-1 Zobrazenie loga značky

5.3 Prevencie vypálenia

Vyhýbajte sa priamemu slnečnému svetlu a zapnite funkciu prevencie vypálenia, aby ste znížili riziko poškodenia snímača teplom.

Postup

1. Podržaním tlačidla  zobrazíte ponuku.
2. Prejdite do ponuky  **Rozšírené nastavenia**, a vyberte položku  **Nastavenia funkcií**.
3. Stlačením tlačidla  alebo  vyberte položku .
4. Stlačením tlačidla  zapnete alebo vypnete túto funkciu.
5. Podržaním tlačidla  uložíte nastavenia a ukončíte.

5.4 Snímanie videa

5.4.1 Snímanie obrázka

V rozhraní živého zobrazenia stlačením  nasnímate obrázok.









Poznámka

- Po úspešnom nasnímaní obraz na 1 sekundu zamrzne a na displeji sa zobrazí oznámenie.
 - Informácie o exportovaní nasnímaných obrázkov nájdete v časti ***Exportovanie súborov***.
-

5.4.2 Nastavenie zvuku

Ak zapnete funkciu zvuku, spolu s videom sa zaznamená aj zvuk. Ak je na videu príliš hlasný hluk, môžete túto funkciu vypnúť.

Postup

1. Podržaním tlačidla  zobrazíte ponuku.
2. Prejdite do ponuky  **Rozšírené nastavenia** a stlačením  alebo  vyberte .
3. Stlačením tlačidla  zapnete alebo vypnete túto funkciu.
4. Podržaním tlačidla  uložíte nastavenia a ukončíte.

5.4.3 Zaznamenanie videa

Postup

1. V rozhraní živého zobrazenia podržaním položky  spustíte nahrávanie.



Obrázok 5-2 Spustenie nahrávania

V ľavej hornej časti obrazu je zobrazená informácie o čase nahrávania.

2. Opäť podržte tlačidlo  na zastavenie zaznamenávania.

5.5 Sledovanie najvyššej teploty

Zariadenie dokáže detegovať bod s najvyššou teplotou v scéne a označiť ho na displeji.



Postup

1. Podržaním tlačidla  zobrazíte ponuku.

2. Prejdite do ponuky  **Rozšírené nastavenia** a stlačením  alebo  vyberte .

3. Stlačením  môžete označiť bod s najvyššou teplotou.

Výsledok

Ak je funkcia zapnutá, v bode s najvyššou teplotou sa zobrazí symbol . Ak sa scéna zmení, symbol  sa premiestni.



Obrázok 5-3 Sledovanie najvyššej teploty

5.6 Exportovanie súborov

5.6.1 Exportovanie súborov prostredníctvom aplikácie HIKMICRO

Sight

Prostredníctvom aplikácie HIKMICRO Sight môžete získať prístup k albumom v zariadení a exportovať súbory do svojho telefónu.

Skôr, ako začnete

Nainštalujte si aplikáciu HIKMICRO Sight na svoj mobilný telefón.

Postup

1. Spustíte aplikáciu HIKMICRO Sight a pripojíte zariadenie k aplikácii. Pozrite *Pripojenie aplikácie*.
2. Ťuknutím na možnosť **Médiá** získate prístup k albumom zariadenia.

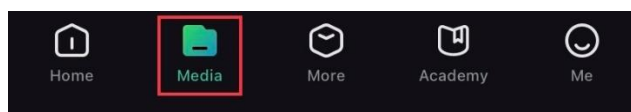

Obrázok 5-4 Prístup k albumom zariadenia

3. Ťuknutím na možnosť **Lokálne** alebo **Zariadenie** zobrazíte fotografie a videá.
 - **Lokálne**: Môžete prezerat' súbory nasnímané v aplikácii.
 - **Zariadenie**: Zobrazia sa súbory na aktuálnom zariadení.



Poznámka

Fotografie alebo videá sa v možnosti **Zariadenie** nemusia zobrazit'. Potiahnutím nadol vykonajte obnovenie stránky.

4. Ťuknutím vyberte súbor a ťuknutím na možnosť **Stiahnuť** exportujete súbor do svojich lokálnych albumov v telefóne.



Obrázok 5-5 Exportovanie súborov



Poznámka

- Prejdite v aplikácii do ponuky **Ja** -> **Informácie** -> **Návod na používanie** a zobrazíte tak podrobnejšie informácie o činnosti.
 - Prístup k albumom zariadenia môžete získať aj ťuknutím na ikonu vľavo dolu v rozhraní živého zobrazenia.
 - Operácia exportovania sa môže líšiť kvôli aktualizáciám aplikácie. Na referenčné účely použite aktuálnu verziu aplikácie.
-

5.6.2

Exportovanie súborov prostredníctvom počítača

Táto funkcia slúži na exportovanie zaznamenaného videa a nasnímaných obrázkov.

Skôr, ako začnete

Skontrolujte, či je zariadenie počas pripájania kábla zapnuté.

Postup

1. Podržaním tlačidla zobrazíte ponuku.
2. Prejdite do ponuky **Rozšírené nastavenia**, a vyberte položku **Nastavenia funkcií**.
3. Stlačením alebo vyberte položku a stlačením tlačidla prejdite do rozhrania konfigurácie.
4. Stlačením alebo vyberte položku **USB kľúč**.
5. Pripojte zariadenie a počítač pomocou kábla.



Poznámka

Skontrolujte, či je zariadenie počas pripájania kábla zapnuté.

6. Otvorte priečinok s diskom počítača a vyberte disk zariadenia. Prejdite do priečinka DCIM a nájdite priečinok nazvaný podľa roka a mesiaca záznamu. Ak ste napríklad nasnímali obrázok alebo nahrali video v auguste 2024, daný obrázok alebo video nájdete v priečinku **DCIM -> 202408**.
 7. Vyberte súbory a skopírujte ich do počítača.
 8. Odpojte zariadenie od svojho počítača.
-













Poznámka

- Zariadenie zobrazuje obrázky, keď ho pripojíte k počítaču. Funkcie ako zaznamenávanie, snímanie a prístupový bod sú však zakázané.
 - Keď zariadenie pripojíte k počítaču prvýkrát, automaticky sa nainštaluje program na ovládanie disku.
-

6 Nastavenia systému

















6.1 Úprava dátumu

Postup

1. Podržaním tlačidla  zobrazíte ponuku.
2. Prejdite do ponuky  **Rozšírené nastavenia** a vyberte položku  **Všeobecné nastavenia**.
3. Stlačením  alebo  vyberte položku  a stlačením tlačidla  prejdite do rozhrania konfigurácie.
4. Stlačením  vyberte rok, mesiac alebo deň a stlačením  alebo  zmeňte číslo.
5. Podržaním tlačidla  uložíte nastavenia a ukončíte.

6.2 Synchronizácia času

Krok

1. Podržaním tlačidla  zobrazíte ponuku.
2. Prejdite do ponuky  **Rozšírené nastavenia** a vyberte položku  **Všeobecné nastavenia**.
3. Stlačením  alebo  vyberte položku  a stlačením tlačidla  prejdite do rozhrania konfigurácie.
4. Stlačením  alebo  prepnete systém hodín. Na výber sú 24-hodinové a 12-hodinové hodiny. Ak vyberiete 12-hodinové hodiny, stlačte  a potom stlačením  alebo  vyberte možnosť Dopoludnia alebo Popoludní.
5. Stlačením  vyberte hodinu alebo minútu a stlačením  alebo  zmeňte číslo.
6. Podržaním tlačidla  uložíte nastavenia a ukončíte.

6.3 Nastavenie jazyka

Táto funkcia slúži na nastavenie jazyka zariadenia.

Postup











1. Podržaním tlačidla  zobrazíte ponuku.

2. Prejdite do ponuky  **Rozšírené nastavenia** a vyberte položku  **Všeobecné nastavenia**.
3. Stlačením  alebo  vyberte položku  a stlačením tlačidla  prejdite do rozhrania konfigurácie.
4. Stlačením tlačidla  alebo  vyberte požadovaný jazyk a výber potvrdte stlačením .
5. Podržaním tlačidla  uložíte nastavenia a ukončíte.

6.4 Nastavenie jednotiek

Jednotku môžete prepnúť na meranie vzdialenosti.

Postup

1. Podržaním tlačidla  zobrazíte ponuku.
2. Prejdite do ponuky  **Rozšírené nastavenia** a vyberte položku  **Všeobecné nastavenia**.
3. Stlačením  alebo  vyberte položku  a stlačením tlačidla  prejdite do rozhrania konfigurácie.
4. Stlačením  alebo  vyberte požadovanú jednotku.
5. Podržaním tlačidla  uložíte nastavenia a ukončíte.







6.5 Výstup CVBS



Výstup CVBS sa používa na ladenie zariadenia. Obraz zo zariadenia s podrobnosťami si môžete pozrieť aj na displeji alebo na obrazovke vreckového zariadenia.

Skôr, ako začnete

Pripojte zariadenie k prístroju s displejom pomocou kábla USB a CVBS.

Postup

1. Podržaním tlačidla  zobrazíte ponuku.
2. Prejdite do ponuky  **Rozšírené nastavenia**, a vyberte položku  **Nastavenia funkcií**.
3. Stlačením tlačidla  alebo  vyberte položku .
4. Stlačením  vstúpite do rozhrania konfigurácie.

5. Stlačením  alebo  a výberom možnosti **Analógové** zapnete výstup CVBS.
6. Podržaním tlačidla  uložíte nastavenia a ukončíte.











Poznámka

Kábel CVBS nie je súčasťou balenia. Zakúpte si ho samostatne.

6.6 Uloženie diagnostického protokolu

Táto funkcia pomáha zhromažďovať a ukladať prevádzkové protokoly zariadenia na účely riešenia problémov.

Postup

1. Podržaním tlačidla  zobrazíte ponuku.
2. Prejdite do ponuky  **Rozšírené nastavenia** a vyberte položku  **Všeobecné nastavenia**.
3. Stlačením tlačidla  alebo  vyberte položku  a stlačením tlačidla  aktivujte funkciu. Zariadenie začne zhromažďovať a zaznamenávať protokol zariadenia.
4. Stlačením tlačidla  vypnete funkciu po dokončení zhromažďovania diagnostických protokolov.











Poznámka

- Pri vypnutí diagnostického protokolu sa na rozhraní zobrazí výzva, ktorá informuje o priebehu zhromažďovania diagnostických protokolov. Túto operáciu nemožno prerušiť. Po dokončení zhromažďovania protokolov výzva zmizne.
 - Ak potrebujete exportovať protokoly profesionálom, otvorte počítačový disk a skopírujte a vložte súbor .tar.gz uložený v priečinku protokolu v koreňovom adresári zariadenia. Pozrite **Exportovanie súborov prostredníctvom počítača**.
-

6.7 Zobrazenie informácií o zariadení

Postup







1. Podržaním tlačidla  zobrazíte ponuku.
2. Prejdite do ponuky  **Rozšírené nastavenia** a vyberte položku  **Všeobecné nastavenia**.

3. Stlačením  alebo  vyberte možnosť  a potvrdte stlačením . Môžete zobraziť informácie o zariadení, ako je verzia, dostupný ukladací priestor a sériové číslo.
4. Podržaním tlačidla  uložíte nastavenia a ukončíte.

6.8 Obnovenie zariadenia

Táto funkcia obnoví iba základné nastavenia zariadenia, ako je jas kontrast a Obráz v obr. na ich predvolené hodnoty.







Postup

1. Podržaním tlačidla  zobrazíte ponuku.
2. Prejdite do ponuky  **Rozšírené nastavenia** a vyberte položku  **Všeobecné nastavenia**.
3. Stlačením tlačidla  alebo  vyberte položku . Stlačením  obnovíte zariadenie na predvolené nastavenia podľa výzvy.

6.9 Resetovať zariadenie

Táto funkcia vymaže všetok obsah a nastavenia vrátane základných nastavení, úložiska a hesla aktívneho bodu.

Postup

1. Podržaním tlačidla  zobrazíte ponuku.
2. Prejdite do ponuky  **Rozšírené nastavenia** a vyberte položku  **Všeobecné nastavenia**.
3. Stlačením tlačidla  alebo  vyberte položku . Stlačením  obnovíte zariadenie na predvolené nastavenia podľa výzvy.

7 Najčastejšie otázky

7.1 Prečo ukazovateľ nabíjania bliká nesprávne?

Skontrolujte nasledujúce položky.

- Skontrolujte, či sa zariadenie nabíja pomocou štandardného napájacieho adaptéra a teplota pri nabíjaní je vyššia ako 0 °C (32 °F).
- Zariadenie nabíjajte, keď je vypnuté.

7.2 Prečo indikátor napájania nesvieti?

Skontrolujte, či nemá zariadenie vybitú batériu. Nechajte zariadenie nabíjať 5 minút a potom indikátor znova skontrolujte.

7.3 Obraz nie je jasný, ako ho mám upraviť?

Nastavte dioptrický nastavovací krúžok alebo zaostrovací krúžok tak, aby bol obraz jasný. Pozrite si časť *Nastavenie dioptrie* alebo *Nastavenie zaostrenia*.

7.4 Neúspešné snímanie alebo zaznamenávanie. V čom je problém?

Skontrolujte nasledujúce položky.

- Či je zariadenie pripojené k počítaču. V tomto stave je snímanie alebo zaznamenávanie vypnuté.
- Či nie je úložný priestor plný.
- Či nemá zariadenie vybitú batériu.

7.5 Prečo počítač nedokáže identifikovať zariadenie?

Skontrolujte nasledujúce položky.

- Či je zariadenie pripojené k počítaču pomocou dodaného kábla USB.
- Ak používate iné káble USB, skontrolujte, či kábel nie je dlhší ako 1 m.
- Či je režim pripojenia USB zariadenia nastavený na **USB kľúč**.

Právne informácie

© Hangzhou Microimage Software Co., Ltd. Všetky práva vyhradené.

Informácie o tomto návode

Táto príručka obsahuje pokyny na používanie a správu produktu. Obrázky, grafy, nákresy a všetky ďalšie informácie, ktoré sú v ňom uvedené, slúžia len na opis a vysvetlenie. Informácie uvedené v návode sa môžu zmeniť bez predchádzajúceho upozornenia v dôsledku aktualizácií firmvéru alebo iných príčin. Najnovšiu verziu tejto príručky nájdete na webovej lokalite HIKMICRO (www.hikmicrotech.com/).

Používajte tento návod v súlade s pokynmi a radami odborníkov, ktorí sú vyškolení na obsluhu produktu.

Potvrdenia o ochranných známkach



HIKMICRO a iné ochranné známky a logá spoločnosti HIKMICRO sú vlastníctvom spoločnosti HIKMICRO v rôznych jurisdikciách.

Iné ochranné známky a logá sú vlastníctvom príslušných majiteľov.

PRÁVNE VYHLÁSENIE O VYLÚČENÍ ZODPOVEDNOSTI

V MAXIMÁLNO M MOŽNOM ROZSAHU, KTORÝ POVOĽUJÚ PRÍSLUŠNÉ PRÁVNE PREDPISY, SA TÁTO PRÍRUČKA A OPÍSANÝ PRODUKT SPOLU S JEHO HARDVÉROM, SOFTVÉROM A FIRMVÉROM, DODÁVAJÚ V STAVE „AKO SÚ“ A „SO VŠETKÝMI PORUCHAMI A CHYBAMI“. SPOLOČNOSŤ HIKMICRO NEPOSKYTUJE ŽIADNE VÝSLOVNÉ ANI PREDPOKLADANÉ ZÁRUKY, OKREM INÉHO O PREDAJNOSTI, USPOKOJIVEJ KVALITE ALEBO VHODNOSTI NA KONKRÉTNY ÚČEL. POUŽÍVANIE PRODUKTU JE NA VAŠE VLASTNÉ RIZIKO. SPOLOČNOSŤ HIKMICRO V ŽIADNOM PRÍPADE NENESIE ZODPOVEDNOSŤ ZA ŽIADNE OSOBNÉ, NÁSLEDNÉ, NÁHODNÉ ALEBO NEPRIAME ŠKODY, OKREM INÉHO VRÁTANE ŠKÔD Z UŠLÉHO PODNIKATEĽSKÉHO ZISKU, PRERUŠENIA PODNIKANIA, STRATY ÚDAJOV, POŠKODENIA SYSTÉMOV ALEBO STRATY DOKUMENTÁCIE, ČI UŽ NA ZÁKLADE PORUŠENIA ZMLUVY, PREČINU (VRÁTANE NEDBALOSTI), ZODPOVEDNOSTI ZA PRODUKT ALEBO INAK V SÚVISLOSTI S POUŽÍVANÍM PRODUKTU, A TO ANI V PRÍPADE, AK BOLA SPOLOČNOSŤ HIKMICRO UPOZORNENÁ NA MOŽNOSŤ TAKÝCHTO ŠKÔD.

UZNÁVATE, ŽE Z POVAHY INTERNETU VYPLÝVAJÚ INHERENTNÉ BEZPEČNOSTNÉ RIZIKÁ A SPOLOČNOSŤ HIKMICRO NENESIE ŽIADNU ZODPOVEDNOSŤ ZA NEŠTANDARDNÚ PREVÁDZKU, ÚNIK OSOBNÝCH ÚDAJOV ANI ZA INÉ ŠKODY V DÔSLEDKU KYBERNETICKÉHO ÚTOKU, HAKERSKÉHO ÚTOKU, VÍRUSOVEJ INFEKCIE ALEBO INÝCH

BEZPEČNOSTNÝCH RIZÍK SIETE INTERNET; V PRÍPADE POTREBY VŠAK SPOLOČNOSŤ HIKMICRO POSKYTNE VČASNÚ TECHNICKÚ PODPORU.

SÚHLASÍTE S POUŽÍVANÍM TOHTO PRODUKTU V SÚLADE SO VŠETKÝMI PRÍSLUŠNÝMI ZÁKONMI A NESIETE VÝHRADNÚ ZODPOVEDNOSŤ ZA ZABEZPEČENIE, ABY VAŠE POUŽÍVANIE BOLO V SÚLADE S PRÍSLUŠNÝMI ZÁKONMI. STE OBZVLÁŠŤ ZODPOVEDNÍ ZA POUŽÍVANIE TOHTO PRODUKTU SPÔSOBOM, KTORÝ NEPORUŠUJE PRÁVA TRETÍCH STRÁN, OKREM INÉHO PRÁVA PUBLICITY, PRÁVA DUŠEVNÉHO VLASTNÍCTVA, PRÁVA NA OCHRANU ÚDAJOV A INÉ PRÁVA NA OCHRANU SÚKROMIA. TENTO PRODUKT NESMIETE POUŽÍVAŤ NA NEZÁKONNÝ LOV ZVIERAT, NARUŠOVANIE SÚKROMIA INÝCH, ANI NA ŽIADNY INÝ ÚČEL, KTORÝ JE NEZÁKONNÝ ALEBO POŠKODZUJE VEREJNÝ ZÁUJEM. TENTO PRODUKT NESMIETE POUŽÍVAŤ NA ŽIADNE ZAKÁZANÉ ÚČELY VRÁTANE VÝVOJA ALEBO VÝROBY ZBRANÍ HROMADNÉHO NIČENIA, VÝVOJA ALEBO VÝROBY CHEMICKÝCH ALEBO BIOLOGICKÝCH ZBRANÍ, AKÝCHKOL'VEK AKTIVÍT V SÚVISLOSTI S AKOUKOL'VEK JADROVOU VÝBUŠNINOU ALEBO NEBEZPEČNÝM CYKLOM JADROVÉHO PALIVA, ALEBO NA PODPORU ZNEUŽÍVANIA ĽUDSKÝCH PRÁV.

V PRÍPADE AKÉHOKOL'VEK NESÚLADU MEDZI TOUTO PRÍRUČKOU A PRÍSLUŠNÝMI PRÁVNÝMI PREDPISMI MAJÚ PREDNOSŤ PRÍSLUŠNÉ PRÁVNE PREDPISY.

Regulačné informácie

Tieto ustanovenia platia len pre produkty s príslušným označením alebo údajom.

Vyhlásenie o súlade s predpismi EÚ



Tento produkt a dodané príslušenstvo, ak je to relevantné, sú takisto označené značkou „CE“, takže sú v súlade s príslušnými harmonizovanými európskymi normami uvedenými v smernici 2014/30/EÚ (EMCD), smernici 2014/35/EÚ (LVD), smernici 2011/65/EÚ (RoHS) a smernici 2014/53/EÚ.

Spoločnosť Hangzhou Microimage Software Co., Ltd. týmto vyhlasuje, že toto zariadenie (pozri štítok) je v súlade so smernicou 2014/53/EÚ.

Úplný text vyhlásenia o súlade pre EÚ je k dispozícii na tejto internetovej adrese:

<https://www.hikmicrotech.com/en/support/download-center/declaration-of-conformity/>

Frekvenčné pásma a výkon (pre CE)

Frekvenčné pásma a nominálne limity vysielacieho výkonu (vyžarovaný resp. vedený) platné pre nasledujúce rádiové zariadenia sú nasledovné:

Wi-Fi 2,4 GHz (2,4 GHz až 2,4835 GHz), 20 dBm

Ak vaše zariadenie bolo dodané bez napájacieho adaptéra, používajte napájací adaptér dodaný kvalifikovaným výrobcom. Podrobné požiadavky na napájanie nájdete v špecifikácii výrobku.

Ak vaše zariadenie bolo dodané bez batérie, používajte batériu dodanú kvalifikovaným výrobcom. Podrobné požiadavky na batériu nájdete v špecifikácii výrobku.

Smernica 2012/19/EÚ (smernica o odpade z elektrických a elektronických zariadení): Produkty označené týmto symbolom sa v rámci Európskej únie nesmú likvidovať spolu s netriedeným komunálnym odpadom. Po zakúpení ekvivalentného nového zariadenia zrecyklujte produkt tým, že ho odovzdáte miestnemu dodávateľovi alebo ho zlikvidujete na určených zberných miestach. Ďalšie informácie nájdete na lokalite: www.recyclethis.info



Nariadenie (EÚ) 2023/1542 (nariadenie o batériách): Tento produkt obsahuje batériu a spĺňa nariadenie (EÚ) 2023/1542. Batéria sa v rámci Európskej únie nesmie likvidovať spolu s netriedeným komunálnym odpadom.



Návod na používanie k termografický monokulár



Konkrétne informácie o batérii nájdete v dokumentácii produktu. Batéria je označená týmto symbolom, ktorý môže obsahovať písmená označujúce obsah kadmia (Cd) alebo olova (Pb). Zrecyklujte batériu tým, že ju odovzdáte dodávateľovi alebo ju zlikvidujete na určenom zbernom mieste. Ďalšie informácie nájdete na lokalite: www.recyclethis.info

Používané symboly

Symboly, ktoré sa môžu nachádzať v tomto dokumente, sú definované nižšie.

Symbol	Popis
 Poznámka	Poskytuje ďalšie informácie na zdôraznenie alebo doplnenie dôležitých bodov hlavného textu.
 Výstraha	Označuje potenciálne nebezpečnú situáciu, ktorá v prípade výskytu môže spôsobiť poškodenie zariadenia, stratu údajov, zníženie výkonu alebo neočakávané výsledky.
 Nebezpečenstvo	Označuje nebezpečenstvo s vysokou úrovňou rizika, ktoré môžu viesť k usmrteniu alebo vážnemu zraneniu, pokiaľ sa mu nepredíte.

Bezpečnostné pokyny

Tieto pokyny slúžia na zabezpečenie správneho používania produktu používateľom s cieľom predchádzať vzniku nebezpečenstva alebo majetkovým stratám. Pred použitím si pozorne prečítajte všetky bezpečnostné informácie.

Preprava

- Pri preprave ponechajte zariadenie v pôvodnom alebo podobnom balení.
- Po rozbalení si všetky obaly odložte na budúce použitie. V prípade výskytu poruchy bude potrebné, aby ste zariadenie vrátili do výrobcovi v pôvodnom obale. Pri preprave bez pôvodného obalu môže dôjsť k poškodeniu zariadenia a spoločnosť za to nebude niesť žiadnu zodpovednosť.
- Chráňte zariadenie pred pádom alebo nárazom. Zariadenie chráňte pred magnetickým rušením.

Zdroj napájania

- Ak bolo zariadenie dodané s napájacím adaptérom, použite iba dodaný adaptér. Ak napájací adaptér nie je dodaný, uistite sa, že napájací adaptér alebo iný zdroj napájania vyhovuje obmedzenému zdroju napájania. Parametre výstupu napájacieho zdroja nájdete na štítku produktu.
- Skontrolujte, či je zástrčka správne pripojená k napájacej zásuvke.
- K jednému napájacímu adaptéru NEPRIPÁJAJTE viacero zariadení, aby nedošlo k prehriatiu alebo riziku požiaru v dôsledku preťaženia.

Batéria

- Typ externej nabíjateľnej batérie je 18650 a veľkosť batérie musí byť 19 mm × 70 mm. Menovité napätie je 3,6 V jednosmerný prúd a kapacita batérie je 3 200 mAh.
- Pri dlhodobom uskladnení batériu každý polrok úplne nabite, čím zaistíte jej kvalitu. V opačnom prípade môže dôjsť k poškodeniu.
- POZOR: Riziko výbuchu v prípade výmeny batérie za nesprávny typ.
- Pri nevhodnej výmene batérie za nesprávny typ sa môže deaktivovať bezpečnostný prvok (napríklad pri niektorých typoch lítiových batérií).
- Batériu nevkladajte do ohňa alebo horúcej rúry ani ju mechanicky nedrvtite ani nerezte, pretože by to mohlo spôsobiť výbuch.
- Batériu nenechávajte v prostredí s mimoriadne vysokou teplotou, čo môže viesť k výbuchu alebo úniku horľavých kvapalín alebo plynov.
- Batériu nevystavujte mimoriadne nízkemu tlaku vzduchu, čo môže viesť k výbuchu alebo úniku horľavých kvapalín alebo plynov.
- Použité batérie zlikvidujte podľa príslušných pokynov.
- Počas nabíjania skontrolujte, či sa do 2 m od nabíjačky nenachádza

Návod na používanie k termografický monokulár

žiadny horľavý materiál.

- Batériu NEDÁVAJTE do dosahu detí.
- Batériu NEPREHĽTAJTE, aby nedošlo k popáleniu chemikáliami.
- Batérie s nevhodnou veľkosťou nie je možné vložiť a môžu spôsobiť abnormálne vypnutie.
- V prípade potreby si zakúpte batérie, ktoré odporúča výrobca.
- Batérie zakúpené používateľmi musia spĺňať príslušné medzinárodné normy o bezpečnosti batérií (napr. normy EN/IEC).
- Zabudovanú batériu nemožno rozoberať. V prípade potreby opravy sa obráťte na výrobcu.
- Pri nabíjaní zabezpečte, aby teplota batérie bola 0 °C až 45 °C (32 °F až 113 °F).
- NEUMIESTŇUJTE zariadenie s batériou ani samotnú batériu do blízkosti zdroja tepla alebo ohňa. Vyvarujte sa priameho slnečného žiarenia.
- Tento produkt obsahuje plochú/gombíkovú batériu. V prípade prehltnutia plochej/gombíkovej batérie môže dôjsť k vážnym vnútorným popáleninám už v priebehu 2 hodín, ktoré môžu spôsobiť smrť.
- Ak sa priečinok batérie nedá bezpečne zavrieť, prestaňte produkt používať a uchovajte ho mimo dosahu detí.
- Ak si myslíte, že mohlo dôjsť k prehltnutiu batérií alebo ich vloženiu do akejkoľvek časti tela, okamžite vyhľadajte lekársku pomoc.
- Toto zariadenie nie je vhodné na použitie na miestach, kde sa môžu nachádzať aj deti.

Údržba

- Ak produkt nepracuje správne, obráťte sa na predajcu alebo na najbližšie servisné stredisko. Nepreberáme žiadnu zodpovednosť za problémy spôsobené neoprávnenou opravou alebo údržbou.
- Pred demontážou a opravou zariadenia zo strany odborníkov sa uistite, že napájanie bolo odpojené.
- V prípade potreby zariadenie jemne utrite čistou handričkou a malým množstvom etanolu.
- Ak sa zariadenie používa spôsobom, ktorý výrobca neuvádza, môže dôjsť k zníženiu ochrany poskytovanej zariadením.
- Objektív čistite mäkkou a suchou tkaninou alebo papierovým obrúskom, aby sa nepoškriabal.

Prevádzkové prostredie

- Zabezpečte, aby prevádzkové prostredie spĺňalo požiadavky zariadenia. Prevádzková teplota musí byť -30 °C až 55 °C (-22 °F až 131 °F) a prevádzková vlhkosť musí byť 5 % až 95 %.
- Zariadenie NEVYSTAVUJTE silnému elektromagnetickému žiareniu ani prašnému prostrediu.
- Šošovkou NEMIERTE na slnko ani na žiadny iný silný zdroj svetla.
- Zariadenie umiestnite v suchom a dobre vetranom prostredí.
- Nemontujte zariadenie na povrchy, ktoré vibrujú, ani na miesta

vystavené nárazom (zanedbanie môže spôsobiť poškodenie zariadenia).

Núdzový režim

Ak zo zariadenia vychádza dym, zápach alebo hluk, ihneď vypnite napájanie, odpojte napájací kábel a obráťte sa na servisné stredisko.

Obmedzená záruka

Naskenujte QR kód, aby ste získali záručné podmienky produktu.



Adresa výrobcu

Miestnosť 313, Kridlo B, Budova 2, Ulica Danfeng 399, Obvod Xixing, Okres Binjiang, Hangzhou, Zhejiang 310052, Čína

Hangzhou Microimage Software Co., Ltd.

POZNÁMKA O SÚLADE S PREDPISMI: Produkty z radu teplocitlivých prístrojov môžu podliehať exportnej regulácii v rôznych krajinách alebo regiónoch vrátane napríklad Spojených štátov amerických, Európskej únie, Spojeného kráľovstva prípadne aj krajín Wassenaarskeho usporiadania. Ak máte v úmysle prenášať, exportovať alebo re-exportovať produkty z radu teplocitlivých prístrojov cez hranice medzi rôznymi krajinami, poraďte sa so svojim odborným expertom na legislatívu alebo súlad s predpismi alebo miestnymi úradmi verejnej správy, či existuje povinnosť mať exportné povolenie.



 Hikmicro Hunting.Global

 Hikmicro Hunting.Global

 HIKMICRO Outdoor

 HIKMICRO

 www.hikmicrotech.com

 support@hikmicrotech.com
UD39584B