



Handheld Thermography Camera  
HIKMICRO G Series  
Quick Start Guide



Contact Us

Handheld Thermography Camera Quick Start Guide	<b>English</b>	3
Kurzanleitung für tragbare Wärmebildkamera	<b>Deutsch</b>	7
Guide de démarrage rapide de la caméra thermographique portable	<b>Français</b>	10
Guía de inicio rápido de la cámara portátil de análisis termográfico	<b>Español</b>	14
Guia de início rápido da câmara termográfica portátil	<b>Português</b>	18
Guida rapida all'uso della termocamera portatile	<b>Italiano</b>	21
Ruční termokamera Stručná příručka	<b>Čeština</b>	25
Ručná termografická kamera – stručná úvodná příručka	<b>Slovenčina</b>	28
Ręczna kamera termowizyjna Skrócony podręcznik użytkownika	<b>Polski</b>	32
ézi hőkamera rövid útmutatója	<b>Magyar</b>	35
Ghid de inițiere rapidă a camerei termografice portabile	<b>Română</b>	39
Thermografische handcamera Snelstartgids	<b>Nederlands</b>	43
Håndholdt termografisk kamera Startvejledning	<b>Dansk</b>	46
Hurtigstartguide for håndholdt termografisk kamera	<b>Norsk</b>	49
Kannettavan lämpökameran pika-aloitusopas	<b>Suomi</b>	53
Snabbstartsguide för bärbar värmekamera	<b>Svenska</b>	56
Портативная термографическая камера Краткое руководство	<b>Русский</b>	59
El Tipi Termografi Kamerası Hızlı Başlangıç Kılavuzu	<b>Türkçe</b>	63
ハンドヘルドサーモグラフィカメラクイックスタートガイド	<b>日本語</b>	66
휴대용 열화상 카메라 빠른 시작 가이드	<b>한국어</b>	70
手持式熱成像攝影機快速入門指南	<b>繁體中文</b>	73

**A**

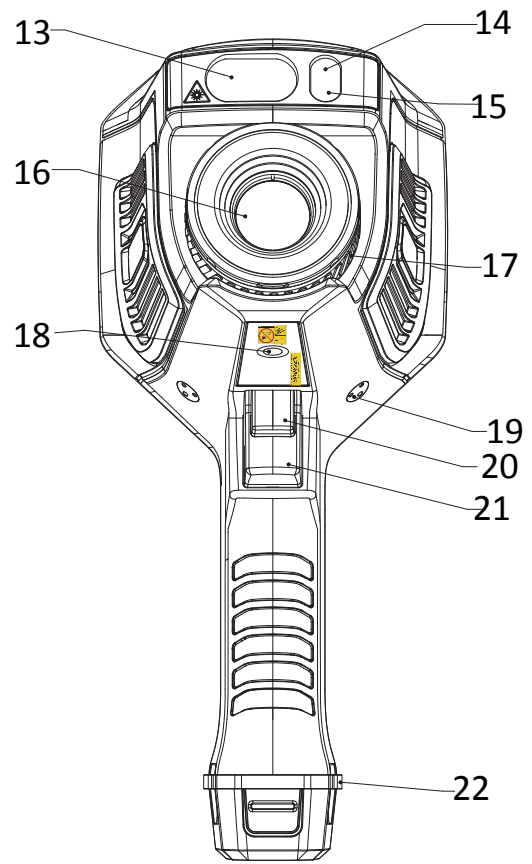
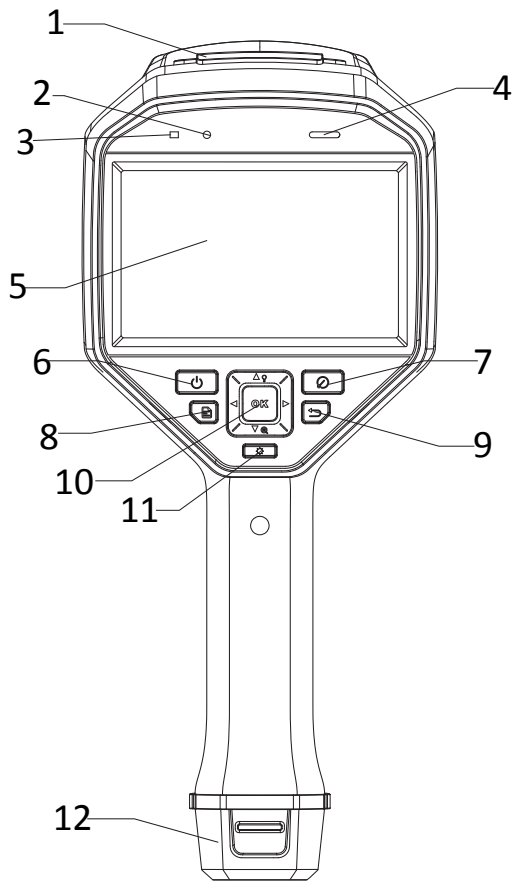

**I**

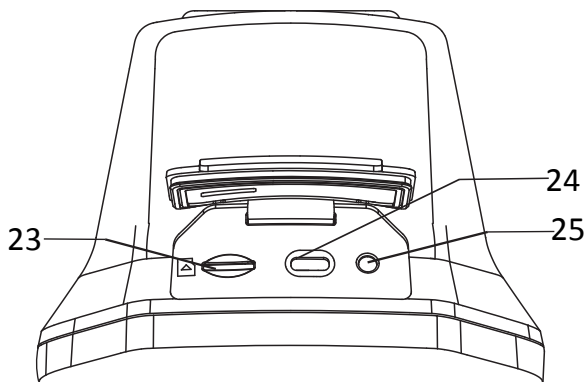

**II**

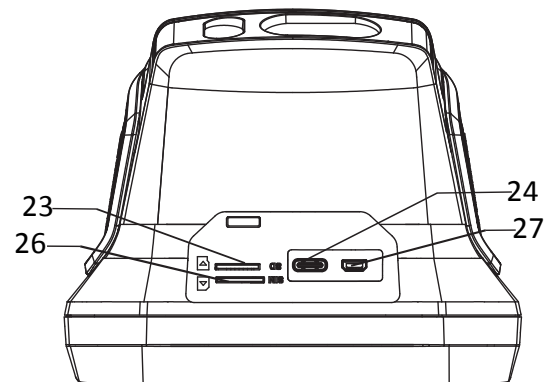

**B**

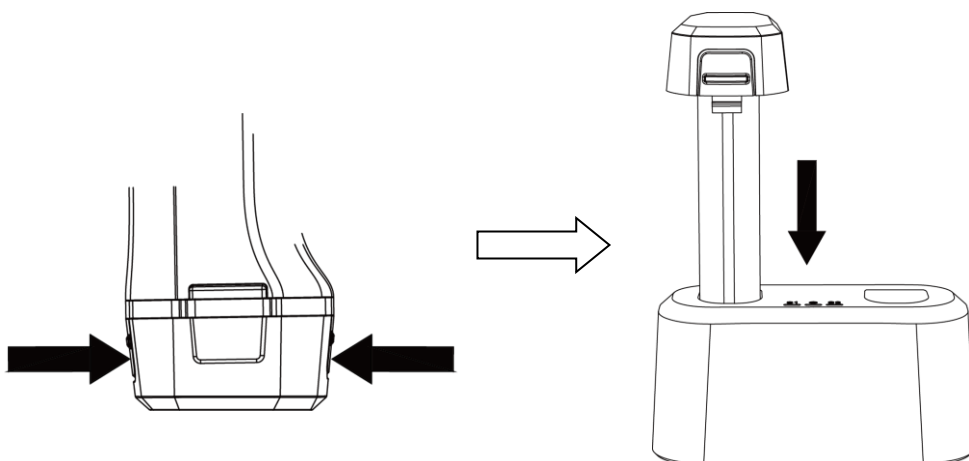

C

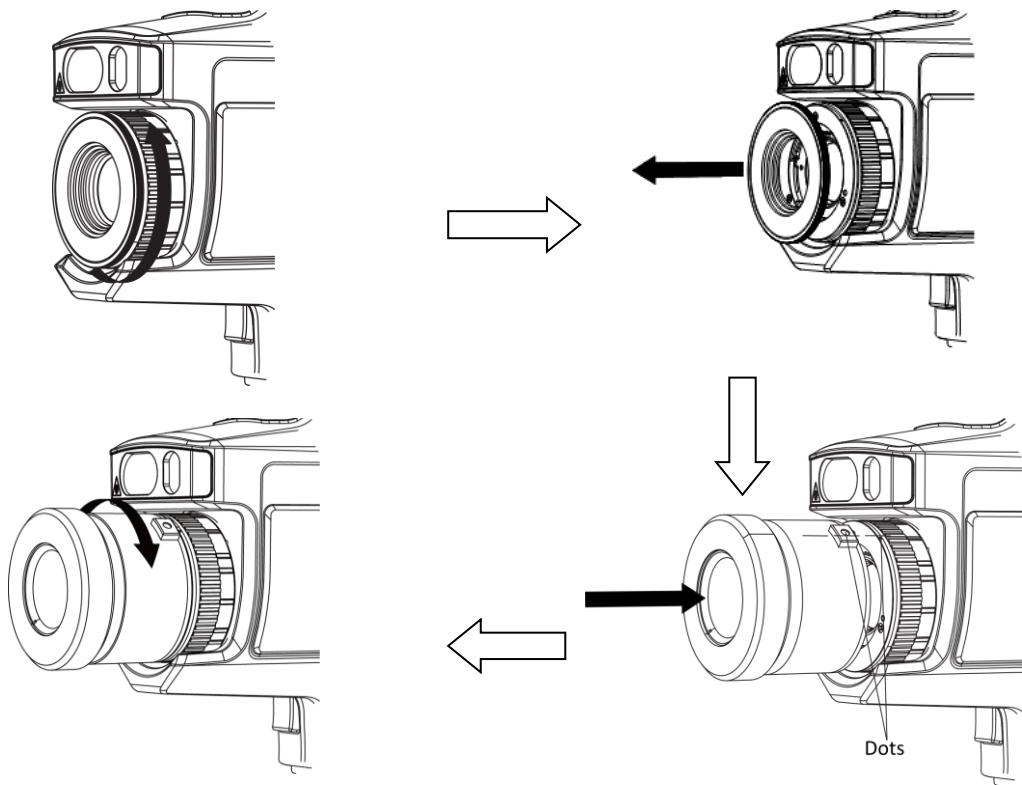

D

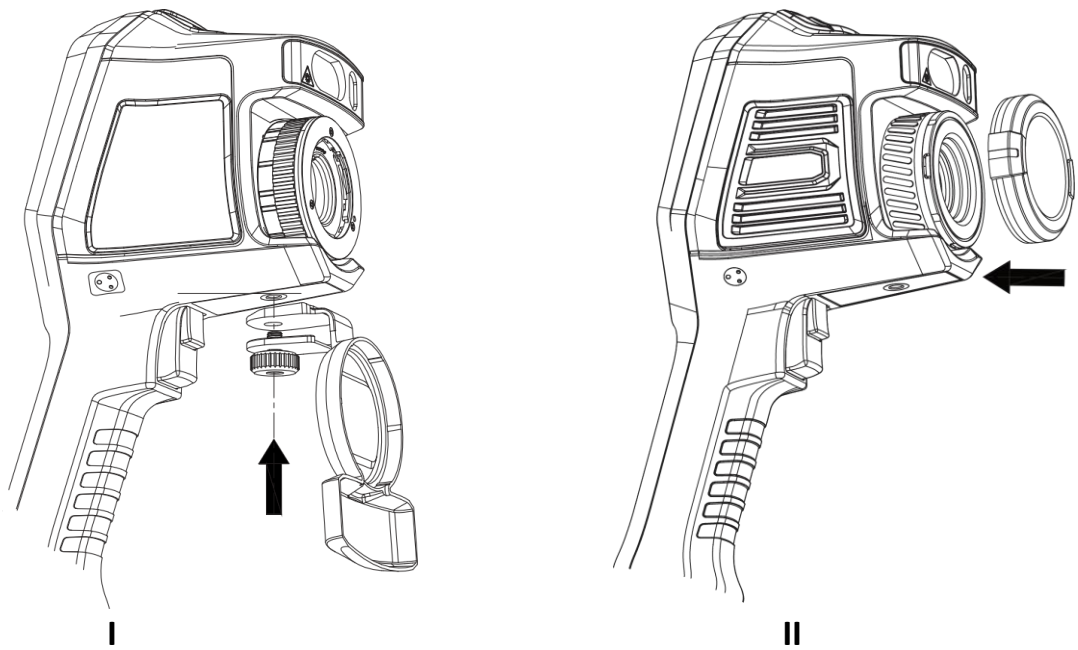

E



Android



iOS

## 1. Appearance (Page 1 – A)

No.	Component	Function
1	Interface Cover	Protect the interfaces from dust.
2	Microphone	Input audio information.
3	Charging Indicator	<ul style="list-style-type: none"> <li>● Red: Charging</li> <li>● Green: Fully charged</li> </ul>
4	Loudspeaker	Play voice note, voice alarm, and video voice.
5	Touch Screen	Touch the screen to set parameters.
6	Power Button	Hold: Power on/off
7	Shutter Button	Press: Perform image correction with a shutter click in the camera.
8	File	<ul style="list-style-type: none"> <li>● Inspection Route Mode: Press the button to view the information of inspection points.</li> <li>● Non-Inspection Route Mode: Press the button to view the capture and video.</li> </ul>
9	Back Button	Exit the menu or return to previous menu.
10	Navigation Button	<p>Menu Mode:</p> <ul style="list-style-type: none"> <li>● Press ▽, △, ▷, and ◁ to select parameters.</li> <li>● Press <b>OK</b> to confirm.</li> <li>● Press ▷ to enter the submenu.</li> <li>● Press ◁ to return to the previous menu.</li> </ul> <p>Non-Menu Mode:</p> <ul style="list-style-type: none"> <li>● Press △ to turn on/off the LED light supplement.</li> <li>● Press ▽ to start digital zoom.</li> </ul>
11	Laser Button	Hold the button to turn on laser, and release the button to turn off laser.
12	Battery	Provide power for the device.
13	Laser Distance Meter	Measure the distance with laser.
14	Optical Lens	View the optical image.
15	LED Light	Increase ambient brightness in dark environment.
16	Thermal Lens	View the thermal image.
17	Focus Ring	Adjust the lens position at the optical axis of the thermal lens.
18	Tripod Interface	Install the tripod.
19	Hand Strap Buckle Interface	Insert the screw to fix the hand strap buckle.
20	Focus Trigger	Pull the trigger to enable laser assisted focus/auto focus function.

No.	Component	Function
21	Main Trigger	<ul style="list-style-type: none"> <li>● Pull the trigger to capture or scan the QR code.</li> <li>● Hold the trigger to record videos.</li> </ul>
22	Hand Strap Hole	Thread the lower part of the hand strap through the hole.
23	Memory Card Slot	Insert the memory card.
24	Type-C Interface	Connect to power supply and transmit data.
25	CVBS Interface	Connect the device and display unit to view the image for details.
26	Reserved Card Slot	Insert the reserved card.
27	Micro HDMI Interface	Connect the device and display unit with Micro HDMI (type D) to HDMI (type A) cable to view the image for details.

**Note:**

- The warning sign is under the laser and on the left of the device.
- The interfaces may vary according to different models. Please refer to the actual products.
- Initialize the memory card before first use of it.
- Please refer to the product specification for details about the device accessories.

## 2. Charge Device via Charging Base (Page 1 – B)

After the device starts up, the OSD (on-screen display) shows the battery status. When the battery is low, charge the device and ensure it works properly.

For the first charge, charge the device for 10 hours when the device is turned on.

**Note:**

- The built-in cell battery that powers the real time clock (RTC) of the device may drain during longtime transportation or storage. It is recommended to recharge the RTC battery for the wellfunctioning of the device clock.
- To fully charge the RTC battery, the following requirements should be met:
  - a) The rechargeable lithium batteries should be installed on the device.
  - b) The device should keep working for more than 10 hours before shutting down.

**Steps:**

1. Hold the device, and press both battery lock catches of the device.
2. Hold the lock catches, and draw the battery base to take out the battery.
3. Insert the battery into the charging base. You can see the charging status via the pilot lamp on the charging base.
4. When the battery is fully charged, draw the battery from the charging base.
5. Insert battery into the device.

**Note:** Please purchase the charging base in advance.

## 3. Mount Interchangeable Lens (Optional)(Page 2 – C)

**Note:** Please purchase the interchangeable lens in advance.

## Steps

1. Turn the decorative ring anticlockwise to remove the decorative ring.
2. Align the two dots on the interchangeable lens and the device.
3. Rotate the interchangeable lens clockwise to finish mounting.

## 4. Mount Protective Cover (Optional)(Page 2 – D – I)

Attach the protective cover when the device is not in use.

### Steps

1. Align the threaded hole of the device with the mounting hole of the lens cover.
2. Insert the screw, and rotate it clockwise to fix the lens cover.

## 5. Connect to App (Page 2 – E)

Search and download HIKMICRO Viewer on App Store (iOS System) or Google Play™ (Android System), or scan the QR code to download and install the App. After connecting the device to the mobile App, you can capture snapshots, record videos, and set parameters by HIKMICRO Viewer. you can download HIKMICRO Analyzer (www.hikmicrotech.com) to analyze pictures offline professionally, and generate a custom format report on your PC.

## 6. More Operations

Scan the QR code to obtain the user manual for more detailed operations.



## Legal Information

©2023 Hangzhou Microimage Software Co., Ltd. All rights reserved.

About this Manual

The Manual includes instructions for using and managing the Product. Pictures, charts, images and all other information hereinafter are for description and explanation only. The information contained in the Manual is subject to change, without notice, due to firmware updates or other reasons. Please find the latest version of this Manual at the HIKMICRO website (www.hikmicrotech.com/).

Please use this Manual with the guidance and assistance of professionals trained in supporting the Product.

### Trademarks Acknowledgement

 HIKMICRO and other HIKMICRO's trademarks and logos are the properties of HIKMICRO in various jurisdictions.

: The terms HDMI and HDMI High-Definition Multimedia Interface, and the HDMI Logo are trademarks or registered trademarks of HDMI Licensing Administrator, Inc. in the United States and other countries.

Other trademarks and logos mentioned are the properties of their respective owners.

### LEGAL DISCLAIMER

TO THE MAXIMUM EXTENT PERMITTED BY APPLICABLE LAW, THIS MANUAL AND THE PRODUCT DESCRIBED, WITH ITS HARDWARE, SOFTWARE AND FIRMWARE, ARE PROVIDED "AS IS" AND "WITH ALL FAULTS AND ERRORS". HIKMICRO MAKES NO WARRANTIES, EXPRESS OR IMPLIED, INCLUDING WITHOUT LIMITATION, MERCHANTABILITY, SATISFACTORY QUALITY, OR FITNESS FOR A PARTICULAR PURPOSE. THE USE OF THE PRODUCT BY YOU IS AT YOUR OWN RISK. IN NO EVENT WILL HIKMICRO BE LIABLE TO YOU FOR ANY SPECIAL, CONSEQUENTIAL, INCIDENTAL, OR INDIRECT DAMAGES, INCLUDING, AMONG OTHERS,

DAMAGES FOR LOSS OF BUSINESS PROFITS, BUSINESS INTERRUPTION, OR LOSS OF DATA, CORRUPTION OF SYSTEMS, OR LOSS OF DOCUMENTATION, WHETHER BASED ON BREACH OF CONTRACT, TORT (INCLUDING NEGLIGENCE), PRODUCT LIABILITY, OR OTHERWISE, IN CONNECTION WITH THE USE OF THE PRODUCT, EVEN IF HIKMICRO HAS BEEN ADVISED OF THE POSSIBILITY OF SUCH DAMAGES OR LOSS.

YOU ACKNOWLEDGE THAT THE NATURE OF THE INTERNET PROVIDES FOR INHERENT SECURITY RISKS, AND HIKMICRO SHALL NOT TAKE ANY RESPONSIBILITIES FOR ABNORMAL OPERATION, PRIVACY LEAKAGE OR OTHER DAMAGES RESULTING FROM CYBER-ATTACK, HACKER ATTACK, VIRUS INFECTION, OR OTHER INTERNET SECURITY RISKS; HOWEVER, HIKMICRO WILL PROVIDE TIMELY TECHNICAL SUPPORT IF REQUIRED.

YOU AGREE TO USE THIS PRODUCT IN COMPLIANCE WITH ALL APPLICABLE LAWS, AND YOU ARE SOLELY RESPONSIBLE FOR ENSURING THAT YOUR USE CONFORMS TO THE APPLICABLE LAW. ESPECIALLY, YOU ARE RESPONSIBLE, FOR USING THIS PRODUCT IN A MANNER THAT DOES NOT INFRINGE ON THE RIGHTS OF THIRD PARTIES, INCLUDING WITHOUT LIMITATION, RIGHTS OF PUBLICITY, INTELLECTUAL PROPERTY RIGHTS, OR DATA PROTECTION AND OTHER PRIVACY RIGHTS. YOU SHALL NOT USE THIS PRODUCT FOR ANY PROHIBITED END-USES, INCLUDING THE DEVELOPMENT OR PRODUCTION OF WEAPONS OF MASS DESTRUCTION, THE DEVELOPMENT OR PRODUCTION OF CHEMICAL OR BIOLOGICAL WEAPONS, ANY ACTIVITIES IN THE CONTEXT RELATED TO ANY NUCLEAR EXPLOSIVE OR UNSAFE NUCLEAR FUEL-CYCLE, OR IN SUPPORT OF HUMAN RIGHTS ABUSES.

IN THE EVENT OF ANY CONFLICTS BETWEEN THIS MANUAL AND THE APPLICABLE LAW, THE LATTER PREVAILS.

## Regulatory Information

---

**These clauses apply only to the products bearing the corresponding mark or information.**

---

### FCC Information

Please take attention that changes or modification not expressly approved by the party responsible for compliance could void the user's authority to operate the equipment.

This device complies with Part 15 of the FCC Rules.

Operation is subject to the following two conditions:

- (1) This device may not cause harmful interference, and
- (2) This device must accept any interference received, including interference that may cause undesired operation.

Note: Due to the device size limit, the above statement may not be disclaimed on the device.

This equipment complies with FCC radiation exposure limits set forth for an uncontrolled environment.

Note: This product has been tested and found to comply with the limits for a Class B digital device, pursuant to Part 15 of the FCC Rules. These limits are designed to provide reasonable protection against harmful interference in a residential installation. This product generates, uses, and can radiate radio frequency energy and, if not installed and used in accordance with the instructions, may cause harmful interference to radio communications. However, there is no guarantee that interference will not occur in a particular installation. If this product does cause harmful interference to radio or television reception, which can be determined by turning the equipment off and on, the user is encouraged to try to correct the interference by one or more of the following measures:

- Reorient or relocate the receiving antenna.
- Increase the separation between the equipment and receiver.
- Connect the equipment into an outlet on a circuit different from that to which the receiver is connected.
- Consult the dealer or an experienced radio/TV technician for help.



## EU Conformity Statement



This product and - if applicable - the supplied accessories too are marked with "CE" and comply therefore with the applicable harmonized European standards listed under the Directive 2014/53/EU (RED), Directive 2014/30/EU (EMCD), Directive 2014/35/EU (LVD), Directive 2011/65/EU (RoHS).



This product and - if applicable - the supplied accessories too are marked with "UKCA" and comply therefore with the following directives:

Radio Equipment Regulations 2017, Electromagnetic Compatibility Regulations 2016, Electrical Equipment (Safety) Regulations 2016, the Restriction of the Use of Certain Hazardous Substances in Electrical and Electronic Equipment Regulations 2012.

### Frequency Bands and Power (for CE/UKCA)

The frequency bands and transmitting power (radiated and/or conducted) nominal limits applicable to the following radio equipment are as follows:

Equipment Model	Frequency Bands and Power
G40, G60	Wi-Fi 2.4 GHz (2.4 GHz to 2.4835 GHz): 20 dBm Bluetooth 2.4 GHz (2.4 GHz to 2.4835 GHz): 20 dBm
G31, G41, G61*	Wi-Fi 2.4 GHz (2.4 GHz to 2.4835 GHz): 20 dBm; Wi-Fi 5 GHz (5.15 GHz to 5.25 GHz): 23 dBm; Wi-Fi 5 GHz (5.25 GHz to 5.35 GHz): 23 dBm; Wi-Fi 5 GHz (5.47 GHz to 5.725GHz): 23 dBm; Wi-Fi 5 GHz (5.725 GHz to 5.85 GHz): 14 dBm Bluetooth 2.4 GHz (2.4 GHz to 2.4835 GHz): 20 dBm

\*For G31, G41, G61, please pay attention to the following notes when the device is operating in 5 GHz: According to Article 10 (10) of Directive 2014/53/EU, when operating in the 5150 to 5350 MHz frequency range, this device is restricted to indoor use in: Austria (AT), Belgium (BE), Bulgaria (BG), Croatia (HR), Cyprus (CY), the Czech Republic (CZ), Denmark (DK), Estonia (EE), Finland (FI), France (FR), Germany (DE), Greece (EL), Hungary (HU), Iceland (IS), Ireland (IE), Italy (IT), Latvia (LV), Liechtenstein (LI), Lithuania (LT), Luxembourg (LU), Malta (MT), Netherlands (NL), Northern Ireland (UK(NI)), Norway (NO), Poland (PL), Portugal (PT), Romania (RO), Slovakia (SK), Slovenia (SI), Spain (ES), Sweden (SE), Switzerland (CH), and Turkey (TR).

In accordance with the Radio Equipment Regulations 2017 in the UK, the device working in the 5150 to 5350 MHz frequency range is restricted to indoor use in the United Kingdom.

Use the power adapter provided by a qualified manufacturer. Refer to the product specification for detailed power requirements.

Use the battery provided by a qualified manufacturer. Refer to the product specification for detailed battery requirements.



Directive 2012/19/EU (WEEE Directive): Products marked with this symbol cannot be disposed of as unsorted municipal waste in the European Union.

For proper recycling, return this product to your local supplier upon the purchase of equivalent new equipment, or dispose of it at designated collection points. For more information see: [www.recyclethis.info](http://www.recyclethis.info). According to the Waste Electrical and Electronic Equipment Regulations 2013: Products marked with this symbol

cannot be disposed of as unsorted municipal waste in the United Kingdom. For proper recycling, return this product to your local supplier upon the purchase of equivalent new equipment, or dispose of it at designated collection points. For more information see: [www.recyclethis.info](http://www.recyclethis.info).



Directive 2006/66/EC and its amendment 2013/56/EU (Battery Directive): This product contains a battery that cannot be disposed of as unsorted municipal waste in the European Union. See the product documentation for specific battery information. The battery is marked with this symbol, which may include lettering to indicate cadmium (Cd), lead (Pb), or mercury (Hg). For proper recycling, return the battery to your supplier or to a designated collection point. For more information see: [www.recyclethis.info](http://www.recyclethis.info).

According to the Batteries and Accumulators (Placing on the Market) Regulations 2008 and the Waste Batteries and Accumulators Regulations 2009: This product contains a battery that cannot be disposed of as unsorted municipal waste in the United Kingdom. See the product documentation for specific battery information. The battery is marked with this symbol, which may include lettering to indicate cadmium (Cd), lead (Pb), or mercury (Hg). For proper recycling, return the battery to your supplier or to a designated collection point. For more information see: [www.recyclethis.info](http://www.recyclethis.info).

### Industry Canada ICES-003 Compliance

This device meets the CAN ICES-003 (B)/NMB-003(B) standards requirements.

Cet appareil répond aux exigences des normes CAN ICES-003 (B)/NMB-003 (B).

This device complies with Industry Canada licence-exempt RSS standard(s). Operation is subject to the following two conditions:

- (1) this device may not cause interference, and
- (2) this device must accept any interference, including interference that may cause undesired operation of the device.

Le présent appareil est conforme aux CNR d'Industrie Canada applicables aux appareils radioexempts de licence. L'exploitation est autorisée aux deux conditions suivantes :

- (1) l'appareil ne doit pas produire de brouillage, et
- (2) l'utilisateur de l'appareil doit accepter tout brouillage radioélectrique subi, même si le brouillage est susceptible d'en compromettre le fonctionnement.

This equipment complies with IC RSS-102 radiation exposure limits set forth for an uncontrolled environment.

ce matériel est conforme aux limites de dose d'exposition aux rayonnements, CNR-102 énoncée dans un autre environnement.

For G31, G41, G61, please pay attention to the following notes when the device is operating in 5 GHz:

- (i) The device for operation in the band 5150-5250 MHz is only for indoor use to reduce the potential for harmful interference to co-channel mobile satellite systems;
- (ii) The maximum antenna gain permitted for devices in the bands 5250-5350 MHz and 5470-5725 MHz shall comply with the e.i.r.p. limit; and
- (iii) The maximum antenna gain permitted for devices in the band 5725-5825 MHz shall comply with the e.i.r.p. limits specified for point-to-point and non point-to-point operation as appropriate.

Pour les modèles G31, G41 et G61, veuillez prêter attention aux remarques suivantes lorsque l'appareil fonctionne en 5 GHz :

- (i) Les dispositifs fonctionnant dans la bande 5150-5250 MHz sont réservés uniquement pour une utilisation à l'intérieur afin de réduire les risques de brouillage préjudiciable aux systèmes de satellites mobiles utilisant les mêmes canaux.
- (ii) Le gain d'antenne maximal autorisé pour les appareils

dans les bandes 5250-5350 MHz et 5470-5725 MHz doivent respecter le pire limiter; et  
(iii) Le gain d'antenne maximal autorisé pour les appareils dans la bande 5725-5825 MHz doivent respecter le pire limites spécifiées pour le point-à-point et l'exploitation non point à point, le cas échéant.

## Safety Instruction

These instructions are intended to ensure that user can use the product correctly to avoid danger or property loss.

### Laws and Regulations

- Use of the product must be in strict compliance with the local electrical safety regulations.

### Transportation

- Keep the device in original or similar packaging while transporting it.
- Keep all wrappers after unpacking them for future use. In case of any failure occurred, you need to return the device to the factory with the original wrapper. Transportation without the original wrapper may result in damage on the device and the company shall not take any responsibilities.
- Do not drop the product or subject it to physical shock. Keep the device away from magnetic interference.

### Power Supply

- The input voltage should meet the Limited Power Source (5 VDC, 940 mA ) according to the IEC61010-1 standard. Please refer to technical specifications for detailed information.
- Make sure the plug is properly connected to the power socket.
- DO NOT connect multiple devices to one power adapter, to avoid over-heating or fire hazards caused by overload.

### Battery

- The built-in battery cannot be dismantled. Please contact the manufacture for repair if necessary.
- DO NOT charge other battery types with the supplied charger. Confirm there is no flammable material within 2 m of the charger during charging.
- For long-term storage of the battery, make sure it is fully charged every half year to ensure the battery quality. Otherwise, damage may occur.
- DO NOT place the battery near heating or fire source. Avoid direct sunlight.
- DO NOT swallow the battery to avoid chemical burns.
- DO NOT place the battery in the reach of children.
- When the device is powered off and the RTC battery is full, the time settings can be kept for 15 days.
- In the first use, power on the device and charge the RTC battery with the lithium battery for more than 10 hours.
- The battery voltage is 3.6 V, and the battery capacity is 6700 mAh.
- The battery is certified by UL2054.
- CAUTION: Risk of explosion if the battery is replaced by an incorrect type.

### Maintenance

- If the product does not work properly, please contact your dealer or the nearest service center. We shall not assume any responsibility for problems caused by unauthorized repair or maintenance.
- A few device components (e.g., electrolytic capacitor) require regular replacement. The average lifespan varies, so periodic checking is recommended. Contact your dealer for details.
- Wipe the device gently with a clean cloth and a small quantity of ethanol, if necessary.
- If the equipment is used in a manner not specified by the manufacturer, the protection provided by the device may be impaired.
- We recommend you send the device back for calibration once a year, and please contact the local dealer for the information on maintenance points.

- Please notice that the current limit of USB 3.0 PowerShare port may vary with the PC brand, which is likely to result in incompatibility issue. Therefore it's advised to use regular USB 3.0 or USB 2.0 port if the USB device fails to be recognized by PC via USB 3.0 PowerShare port.
- Your camera will periodically perform a self-calibration to optimize image quality and measurement accuracy. In this process the image will pause briefly and you'll hear a "click" as a shutter moves in front of the detector. The self-calibration will be more frequent during start up or in very cold or hot environments. This is a normal part of operation to ensure optimum performance for your camera.

### Using Environment

- DO NOT expose the device to extremely hot, cold, dusty, corrosive, saline-alkali, or damp environments. Make sure the running environment meets the requirement of the device. The operating temperature shall be -20 °C to 50 °C (-4 °F to 122 °F), and the operating humidity shall be 90% or less.
- Place the device in a dry and well-ventilated environment.
- DO NOT expose the device to high electromagnetic radiation or dusty environments.
- DO NOT aim the lens at the sun or any other bright light.
- When any laser equipment is in use, make sure that the device lens is not exposed to the laser beam, or it may burn out.
- The device is suitable for indoor and outdoor uses, but do not expose it in wet conditions.
- The level of protection is IP 54.
- The pollution degree is 2.

### Technical Support

- The <https://www.hikmicrotech.com> portal will help you as a HIKMICRO customer to get the most out of your HIKMICRO products. The portal gives you access to our support team, software and documentation, service contacts, etc.

### Emergency

- If smoke, odor, or noise arises from the device, immediately turn off the power, unplug the power cable, and contact the service center.

### Laser



Warning: The laser radiation emitted from the device can cause eye injuries, burning of skin or inflammable substances. Prevent eyes from direct laser. Before enabling the Light Supplement function, make sure no human or inflammable substances are in front of the laser lens. The wave length is 650 nm, and the power is less than 1 mW. The laser meets the IEC60825-1:2014 standard.

Laser maintenance: It is not necessary to maintain the laser regularly. If the laser does not work, the laser assembly needs to be replaced in the factory under warranty. Keep the device power off when replacing laser assembly. Caution-Use of controls or adjustments or performance of procedures other than those specified herein may result in hazardous radiation exposure.

### Manufacture Address

Room 313, Unit B, Building 2, 399 Danfeng Road, Xixing Subdistrict, Binjiang District, Hangzhou, Zhejiang 310052, China  
Hangzhou Microimage Software Co., Ltd.

COMPLIANCE NOTICE: The thermal series products might be subject to export controls in various countries or regions, including without limitation, the United States, European Union, United Kingdom and/or other member countries of the Wassenaar Arrangement. Please consult your professional legal or compliance expert or local



government authorities for any necessary export license requirements if you intend to transfer, export, re-export the thermal series products between different countries.

## Deutsch

### 1. Erscheinungsbild (Seite 1 – A)

Nr.	Komponente	Funktion
1	Anschlussabdeckung	Schützt die Anschlüsse vor Staub.
2	Mikrofon	Nimmt Audioinformationen auf.
3	Ladeanzeige	<ul style="list-style-type: none"> <li>● Rot: Aufladen</li> <li>● Grün: Vollständig geladen</li> </ul>
4	Lautsprecher	Gibt Sprachnotizen, Alarmsagen und Videoton wieder.
5	Touchscreen	Berühren Sie den Bildschirm zur Festlegung von Einstellungen.
6	Ein/Aus-Taste	Gedrückt halten: Ein-/Ausschalten
7	Auslöser	Drücken: Führt eine Bildkorrektur mit einem Auslöseklick in der Kamera durch.
8	Datei	<ul style="list-style-type: none"> <li>● Prüfroutenmodus: Drücken Sie die Taste zur Anzeige der Informationen zu den Prüfpunkten.</li> <li>● Nicht-Prüfroutenmodus: Drücken Sie die Taste zur Anzeige der Bild- und Videoaufnahme.</li> </ul>
9	Zurücktaste	Menü verlassen oder zum vorherigen Menü zurückkehren.
10	Navigationstaste	<p>Menümodus:</p> <ul style="list-style-type: none"> <li>● Drücken Sie ▽, △, ▷ und ◁ zur Auswahl von Parametern.</li> <li>● Drücken Sie <b>OK</b> zur Bestätigung.</li> <li>● Drücken Sie ▷, um zum entsprechenden Untermenü zu wechseln.</li> <li>● Drücken sie ◁, um zum vorherigen Menü zurückzukehren.</li> </ul> <p>Nicht-Menümodus:</p> <ul style="list-style-type: none"> <li>● Drücken Sie △, um das LED-Zusatzlicht ein- und auszuschalten.</li> <li>● Drücken Sie ▽, um den Digital-Zoom zu starten.</li> </ul>
11	Lasertaste	Halten Sie die Taste gedrückt, um den Laser einzuschalten und lassen Sie die Taste wieder los, um den Laser auszuschalten.
12	Batterie	Versorgt das Gerät mit Strom.
13	Laser-Entfernungsmesser	Misst die Entfernung mit dem Laser.
14	Optisches Objektiv	Optisches Bild anzeigen.

Nr.	Komponente	Funktion
15	LED	Erhöht die Helligkeit in dunklen Umgebungen.
16	Wärmebildobjektiv	Wärmebild anzeigen.
17	Fokusring	Passt die Objektivposition auf der optischen Achse des Wärmebildobjektivs an.
18	Stativanschluss	Zur Installation des Stativs.
19	Schnallenanschluss für Handschlaufe	Setzen Sie die Schraube zur Fixierung der Schnalle für die Handschlaufe ein.
20	Fokusauslöser	Ziehen Sie den Auslöser zur Aktivierung der lasergestützten Fokus-/Autofokus-Funktion.
21	Hauptauslöser	<ul style="list-style-type: none"> <li>● Ziehen Sie zum Erfassen oder um den QR-Code zu scannen den Auslöser.</li> <li>● Halten Sie den Auslöser gedrückt, um Videos aufzunehmen.</li> </ul>
22	Loch für Handschlaufe	Fädeln Sie den unteren Teil der Handschlaufe durch das Loch.
23	Speicherkarteneinschub	Hier wird eine Speicherkarte eingesetzt.
24	Type-C-Schnittstelle	Stellt eine Verbindung zur Stromquelle her und überträgt Daten.
25	CVBS-Anschluss	Verbinden Sie das Gerät und ein Display zur detaillierten Bildanzeige.
26	Reservekartensteckplatz	Hier wird eine Reservekarte eingesetzt.
27	Micro-HDMI-Anschluss	Verbinden Sie das Gerät und ein Display zur detaillierten Bildanzeige für ein Micro-HDMI- (Typ D) auf-HDMI (Typ A) Kabel.

#### Hinweis:

- Das Warnzeichen befindet sich unter dem Laser und links auf dem Gerät.
- Die Anschlüsse können je nach Modell variieren. Informieren Sie sich bitte am jeweiligen Produkt.
- Initialisieren Sie die Speicherkarte vor der ersten Benutzung.
- Einzelheiten zum Gerätezubehör entnehmen Sie bitte den technischen Daten des Produktes.

### 2. Gerät über Ladestation laden (Seite 1 – B)

Nachdem das Gerät hochgefahren ist, zeigt der Bildschirm den Akkustatus an. Wenn der Akku schwach ist, laden Sie das Gerät und vergewissern Sie sich, dass es ordnungsgemäß funktioniert. Laden Sie das Gerät beim ersten Aufladen im eingeschalteten Zustand 10 Stunden lang auf.

#### Hinweis:

- Die eingebaute Batterie, die die Echtzeituhr (RTC) des Geräts mit Strom versorgt, kann sich entladen, wenn das Gerät über längere Zeit nicht verwendet wird. Es ist es ist empfehlenswert, die RTC-Batterie aufzuladen, damit die Uhr des Geräts einwandfrei funktioniert.

- Um die RTC-Batterie vollständig aufzuladen, müssen die folgenden Voraussetzungen erfüllt sein:
  - a) Die Lithium-Akkus müssen sich im Gerät befinden.
  - b) Das Gerät muss mindestens 10 Stunden eingeschaltet sein.

**Schritte:**

1. Halten Sie das Gerät mit einer Hand und drücken Sie die beiden Akkuerriegelungen des Geräts.
2. Ziehen Sie den Akku aus dem Gerät.
3. Setzen Sie den Akku in die Ladestation ein. Sie können den Ladestatus über die Kontrollanzeige an der Ladestation ablesen.
4. Wenn der Akku vollständig geladen ist, nehmen Sie den Akku aus der Ladestation.
5. Setzen Sie die Batterie in das Gerät ein.

**Hinweis:** Kaufen Sie die Ladebasis im Voraus.

### 3. Wechselobjektiv montieren (optional) (Seite 2 – C)

**Hinweis:** Kaufen Sie das Wechselobjektiv im Voraus.

**Schritte**

1. Drehen Sie den Zierring gegen den Uhrzeigersinn, um ihn zu entfernen.
2. Richten Sie die beiden Punkte an Wechselobjektiv und Gerät aus.
3. Drehen Sie das Wechselobjektiv im Uhrzeigersinn, um die Montage abzuschließen.

### 4. Schutzabdeckung montieren (optional) (Seite 2 – D – I)

Bringen Sie die Schutzabdeckung an, wenn das Gerät nicht verwendet wird.

**Schritte**

1. Richten Sie die Gewindebohrung des Geräts mit der Montagebohrung des Objektivdeckels aus.
2. Setzen Sie die Schraube ein und drehen Sie sie im Uhrzeigersinn, um die Objektivabdeckung zu fixieren.

### 5. Mit App verbinden (Seite 2 – E)

Suchen Sie den HIKMICRO Viewer im App Store (iOS-System) oder bei Google Play™ (Android-System) und laden Sie ihn herunter, oder scannen Sie QR-Code, um die App herunterzuladen und zu installieren. Nach Verbindung des Gerätes mit der Mobil-App können Sie Bilder und Videos aufnehmen sowie Einstellungen per HIKMICRO Viewer festlegen.

Sie können HIKMICRO Analyzer ([www.hikmicrotech.com](http://www.hikmicrotech.com)) herunterladen, um Bilder offline professionell zu analysieren und einen Bericht in einem benutzerdefinierten Format auf Ihrem PC zu erstellen.

### 6. Weitere Aktionen

Scannen Sie den QR-Code, um für detailliertere Aktionen das Benutzerhandbuch zu erhalten.



### Rechtliche Informationen

©2023 Hangzhou Microimage Software Co., Ltd. Alle Rechte vorbehalten.

Hinweise zu dieser Bedienungsanleitung  
Die Bedienungsanleitung enthält Anleitungen zur

Verwendung und Verwaltung des Produkts. Bilder, Diagramme, Abbildungen und alle sonstigen Informationen dienen nur der Beschreibung und Erklärung. Die Änderung der in der Bedienungsanleitung enthaltenen Informationen ist aufgrund von Firmware-Aktualisierungen oder aus anderen Gründen vorbehalten. Die neueste Version dieses Handbuchs finden Sie auf der HIKMICRO-Website ([www.hikmicrotech.com/](http://www.hikmicrotech.com/)).

Bitte verwenden Sie diese Bedienungsanleitung unter Anleitung und Unterstützung von Fachleuten, die für den Support des Produkts geschult sind.

### Marken

 HIKMICRO und andere Marken und Logos von HIKMICRO sind Eigentum von HIKMICRO in verschiedenen Gerichtsbarkeiten.

 Die Begriffe HDMI und HDMI High-Definition Multimedia Interface sowie das HDMI-Logo sind Handelsnamen oder eingetragene Markenzeichen der HDMI Licensing Administrator, Inc. in den Vereinigten Staaten und anderen Ländern.

Andere hier erwähnte Marken und Logos sind Eigentum ihrer jeweiligen Inhaber.

### HAFTUNGSAUSSCHLUSS

DIESE BEDIENUNGSANLEITUNG UND DAS BESCHRIEBENE PRODUKT MIT SEINER HARDWARE, SOFTWARE UND FIRMWARE WERDEN, SOWEIT GESETZLICH ZULÄSSIG, IN DER „VORLIEGENDEN FORM“ UND MIT „ALLEN FEHLERN UND IRRTÜMERN“ BEREITGESTELLT. HIKMICRO GIBT KEINE GARANTIE, WEDER AUSDRÜCKLICH NOCH STILLSCHWEIGEND, EINSCHLIEßLICH, ABER NICHT DARAUF BESCHRÄNKT, MARKTGÄNGIGKEIT, ZUFRIEDENSTELLENDEN QUALITÄT ODER EIGNUNG FÜR EINEN BESTIMMTEN ZWECK. DIE NUTZUNG DES PRODUKTS DURCH SIE ERFOLGT AUF IHRE EIGENE GEFAHR. IN KEINEM FALL IST HIKMICRO IHNEN GEGENÜBER HAFTBAR FÜR BESONDERE, ZUFÄLLIGE, DIREKTE ODER INDIREKTE SCHÄDEN, EINSCHLIEßLICH, JEDOCH NICHT DARAUF BESCHRÄNKT, VERLUST VON GESCHÄFTSGEWINNEN, GESCHÄFTSUNTERBRECHUNG, DATENVERLUST, SYSTEMBESCHÄDIGUNG, VERLUST VON DOKUMENTATIONEN, SEI ES AUFGRUND VON VERTRAGSBRUCH, UNERLAUBTER HANDLUNG (EINSCHLIEßLICH FAHRLÄSSIGKEIT), PRODUKTHAFTUNG ODER ANDERWEITIG, IN VERBINDUNG MIT DER VERWENDUNG DIESES PRODUKTS, SELBST WENN HIKMICRO ÜBER DIE MÖGLICHKEIT DERARTIGER SCHÄDEN ODER VERLUSTE INFORMIERT WAR.

SIE ERKENNEN AN, DASS DIE NATUR DES INTERNETS DAMIT VERBUNDENE SICHERHEITSRISIKEN BEINHÄLTET. HIKMICRO ÜBERNIMMT KEINE VERANTWORTUNG FÜR ANORMALEN BETRIEB, DATENVERLUST ODER ANDERE SCHÄDEN, DIE SICH AUS CYBERANGRIFFEN, HACKERANGRIFFEN, VIRUSINFESTION ODER ANDEREN SICHERHEITSRISIKEN IM INTERNET ERGEBEN. HIKMICRO WIRD JEDOCH BEI BEDARF ZEITNAH TECHNISCHEM SUPPORT LEISTEN. SIE STIMMEN ZU, DIESES PRODUKT IN ÜBEREINSTIMMUNG MIT ALLEN GELTENDEN GESETZEN ZU VERWENDEN, UND SIE SIND ALLEIN DAFÜR VERANTWORTLICH, DASS IHRE VERWENDUNG GEGEN KEINE GELTENDEN GESETZE VERSTÖßT. INSBESONDERE SIND SIE DAFÜR VERANTWORTLICH, DIESES PRODUKT SO ZU VERWENDEN, DASS DIE RECHTE DRITTER NICHT VERLETZT WERDEN, EINSCHLIEßLICH, ABER NICHT BESCHRÄNKT AUF VERÖFFENTLICHUNGSRECHTE, DIE RECHTE AN GEISTIGEM EIGENTUM ODER DEN DATENSCHUTZ UND ANDERE PERSÖNLICHKEITSRECHTE. SIE DÜRFEN DIESES PRODUKT NICHT FÜR VERBOTENE ENDANWENDUNGEN VERWENDEN, EINSCHLIEßLICH DER ENTWICKLUNG ODER HERSTELLUNG VON MASSENVERNICHTUNGSWAFFEN, DER ENTWICKLUNG ODER HERSTELLUNG CHEMISCHER ODER BIOLOGISCHER WAFFEN, JEDLICHER AKTIVITÄTEN IM ZUSAMMENHANG MIT EINEM NUKLEAREN SPRENGKÖRPER ODER UNSICHEREN NUKLEAREN BRENNSTOFFKREISLAUF BZW. ZUR UNTERSTÜTZUNG VON MENSCHENRECHTSVERLETZUNGEN. IM FALL VON WIDERSPRÜCHEN ZWISCHEN DIESER BEDIENUNGSANLEITUNG UND GELTENDEM RECHT IST LETZTERES MASSGEBLICH.

### Behördliche Informationen

**Diese Bestimmungen gelten nur für Produkte, die das entsprechende Zeichen oder die entsprechenden Informationen tragen.**

**EU-Konformitätserklärung**

 Dieses Produkt und – falls zutreffend – auch das mitgelieferte Zubehör sind mit dem „CE“-Zeichen gekennzeichnet und entsprechen somit den gültigen harmonisierten Europäischen Normen, die in den Richtlinien 2014/53/EU (RED), 2014/30/EU (EMCD), 2014/35/EU (LVD) und 2011/65/ EU (RoHS) aufgeführt sind.

**Frequenzbänder und Leistung (für CE/UKCA)**

Die für das folgende Funkgerät geltenden Frequenzbänder und die nominalen Grenzwerte für die Sendeleistung (gestrahlt und/oder leitungsgeführt) sind wie folgt:

Gerätemodell	Frequenzbänder und Leistung
G40, G60	WLAN 2,4 GHz (2,4 bis 2,4835 GHz): 20 dBm Bluetooth 2,4 GHz (2,4 bis 2,4835 GHz): 20 dBm
G31, G41, G61*	WLAN 2,4 GHz (2,4 bis 2,4835 GHz): 20 dBm; WLAN 5 GHz (5,15 bis 5,25 GHz): 23 dBm; WLAN 5 GHz (5,25 bis 5,35 GHz): 23 dBm; WLAN 5 GHz (5,47 bis 5,725 GHz): 23 dBm; WLAN 5 GHz (5,725 bis 5,85 GHz): 14 dBm Bluetooth 2,4 GHz (2,4 bis 2,4835 GHz): 20 dBm

\*Bei G31, G41, G61 beachten Sie bitte folgende Hinweise beim Betrieb des Gerätes im 5-GHz-Band:  
Entsprechend dem Artikel 10 (10) der Richtlinie 2014/53/EU ist dieses Gerät beim Betrieb im Frequenzbereich von 5150 bis 5350 MHz auf die Verwendung im Innenbereich beschränkt: Österreich (AT), Belgien (BE), Bulgarien (BG), Kroatien (HR), Zypern (CY), Tschechische Republik (CZ), Dänemark (DK), Estland (EE), Finnland (FI), Frankreich (FR), Deutschland (DE), Griechenland (EL), Ungarn (HU), Island (IS), Irland (IE), Italien (IT), Lettland (LV), Liechtenstein (LI), Litauen (LT), Luxemburg (LU), Malta (MT), Niederlande (NL), Nordirland (UK(NI)), Norwegen (NO), Polen (PL), Portugal (PT), Rumänien (RO), Slowakei (SK), Slowenien (SI), Spanien (ES), Schweden (SE), Schweiz (CH) und Türkei (TR).  
Entsprechend den Radio Equipment Regulations 2017 im Vereinigten Königreich ist der Betrieb eines Gerätes im Frequenzbereich von 5150 bis 5350 MHz im Vereinigten Königreich auf den Innenbereich beschränkt.  
Verwenden Sie das von einem zugelassenen Hersteller mitgelieferte Netzteil. Detaillierte Angaben zu den Batterie-/Akku-Anforderungen finden Sie in der Produktspezifikation.  
Verwenden Sie nur einen von einem qualifizierten Hersteller gelieferten Akku. Detaillierte Angaben zu den Batterie-/Akku-Anforderungen finden Sie in der Produktspezifikation.

 Richtlinie 2012/19/EU (WEEE-Richtlinie): Produkte, die mit diesem Symbol gekennzeichnet sind, dürfen innerhalb der Europäischen Union nicht mit dem Hausmüll entsorgt werden. Für korrektes Recycling geben Sie dieses Produkt an Ihren örtlichen Fachhändler zurück oder entsorgen Sie es an einer der Sammelstellen.

Weitere Informationen finden Sie unter: [www.recyclethis.info](http://www.recyclethis.info).

 Richtlinie 2006/66/EC und ihre Änderung 2013/56/EU (Batterierichtlinie): Dieses Produkt enthält eine Batterie, die innerhalb der Europäischen Union nicht mit dem Hausmüll entsorgt werden darf. Siehe Produktdokumentation für spezifische Hinweise zu Batterien. Die Batterie ist mit diesem Symbol gekennzeichnet, das zusätzlich die Buchstaben Cd für Cadmium, Pb für Blei oder Hg für Quecksilber enthalten kann. Für korrektes Recycling geben Sie die Batterie an Ihren örtlichen Fachhändler zurück oder entsorgen Sie sie an einer der Sammelstellen. Weitere Informationen finden Sie unter: [www.recyclethis.info](http://www.recyclethis.info).

**Sicherheitshinweis**

Diese Anleitungen sollen gewährleisten, dass Sie das Produkt korrekt verwenden, um Gefahren oder Sachschäden zu vermeiden.

**Gesetze und Vorschriften**

- Die Verwendung des Produkts muss in strikter Übereinstimmung mit den örtlichen Vorschriften zur elektrischen Sicherheit erfolgen.

**Transportwesen**

- Bewahren Sie das Gerät beim Transport in der ursprünglichen oder einer vergleichbaren Verpackung auf.
- Bewahren Sie das gesamte Verpackungsmaterial nach dem Auspacken für zukünftigen Gebrauch auf. Im Falle eines Fehlers müssen Sie das Gerät in der Originalverpackung an das Werk zurücksenden. Beim Transport ohne Originalverpackung kann das Gerät beschädigt werden und wir übernehmen keine Verantwortung.
- Lassen Sie das Produkt nicht fallen und vermeiden Sie heftige Stöße. Halten Sie das Gerät von magnetischen Störungen fern.

**Spannungsversorgung**

- Die Eingangsspannung muss einer Stromquelle mit begrenzter Leistung (5 V DC, 940 mA) gemäß der Norm IEC61010-1 entsprechen. Siehe technische Daten für detaillierte Informationen.
- Stellen Sie sicher, dass der Stecker richtig in der Steckdose steckt.
- Verbinden Sie NICHT mehrere Geräte mit einem Netzteil, da es andernfalls durch Überlastung zu einer Überhitzung oder einem Brand kommen kann.

**Batterie**

- Der integrierte Akku darf nicht demontiert werden. Wenden Sie sich gegebenenfalls zur Reparatur an den Hersteller.
- Laden Sie keine anderen Akkutypen mit dem mitgelieferten Ladegerät auf. Stellen Sie sicher, dass sich während des Ladevorgangs im Umkreis von 2 m um das Ladegerät kein brennbares Material befindet.
- Achten Sie bei langfristiger Lagerung des Akkus darauf, dass er alle sechs Monate vollständig geladen wird, um seine Lebensdauer zu gewährleisten. Anderenfalls kann es zu Schäden kommen.
- Lagern Sie den Akku NICHT in unmittelbarer Nähe einer Wärme- oder Feuerquelle. Keinem direkten Sonnenlicht aussetzen.
- Den Akku NICHT verschlucken, es besteht Verätzungsgefahr.
- Bewahren Sie den Akku NICHT in der Reichweite von Kindern auf.
- Wenn das Gerät ausgeschaltet und der RTC-Akku voll ist, können die Zeiteinstellungen 15 Tage lang gespeichert werden.
- Schalten Sie bei der ersten Verwendung das Gerät ein und laden Sie den RTC-Akku und den Lithium-Akku mindestens 10 Stunden lang auf.
- Der Akku hat eine Spannung von 3,6 V und eine Kapazität von 6700 mAh.



- Er ist nach UL2054 zertifiziert.
- **ACHTUNG:** Bei Austausch der Batterie durch einen falschen Typ besteht Explosionsgefahr.

### Wartung

- Falls das Produkt nicht einwandfrei funktionieren sollte, wenden Sie sich an Ihren Händler oder den nächstgelegenen Kundendienst. Wir übernehmen keine Haftung für Probleme, die durch nicht Reparatur- oder Instandhaltungsarbeiten von nicht autorisierten Dritten verursacht werden.
- Einige Gerätekomponenten (z. B. Elektrolytkondensator) müssen regelmäßig ausgetauscht werden. Die durchschnittliche Lebensdauer variiert, weshalb eine regelmäßige Prüfung empfohlen wird. Einzelheiten erfahren Sie von Ihrem Händler.
- Wischen Sie das Gerät bei Bedarf sanft mit einem sauberen Tuch und einer geringen Menge Ethanol ab.
- Wenn das Gerät nicht vom Hersteller vorgegebenem Sinne genutzt wird, kann der durch das Gerät bereitgestellte Schutz beeinträchtigt werden.
- Wir empfehlen Ihnen, das Gerät einmal im Jahr zur Kalibrierung einzusenden. Wenden Sie sich bitte an Ihren Händler vor Ort, um Informationen zu den Wartungspunkten zu erhalten.
- Beachten Sie bitte, dass die Stromgrenze des USB 3.0 PowerShare-Anschlusses je nach PC-Marke variieren kann. Dies kann Kompatibilitätsprobleme verursachen. Verwenden Sie daher einen normalen USB 3.0- oder USB 2.0-Anschluss, wenn der PC das USB-Gerät über den USB 3.0 PowerShare-Anschluss nicht erkennt.
- Ihre Kamera führt in regelmäßigen Abständen eine Selbstkalibrierung durch, um Bildqualität und Messgenauigkeit zu optimieren. Bei diesem Vorgang wird stoppt das Bild kurz und Sie hören einen „Klickton“, wenn sich ein Verschluss vor dem Detektor bewegt. Die Selbstkalibrierung findet während des Startvorgangs oder in sehr kalten oder heißen Umgebungen häufiger statt. Dies ist ein normaler Vorgang, um die optimale Leistung Ihrer Kamera zu erzielen.

### Einsatzumgebung

- Setzen Sie das Gerät NICHT extrem heißen, kalten, staubigen, korrosiven, salzhaltigen, alkalischen oder feuchten Umgebungen aus. Achten Sie darauf, dass die Betriebsumgebung den Anforderungen des Geräts entspricht. Die Betriebstemperatur des Geräts beträgt -20 °C bis +50 °C und die Betriebsluftfeuchtigkeit darf höchstens 90 % betragen.
- Stellen Sie das Gerät an einem kühlen und gut belüfteten Ort auf.
- Setzen Sie das Gerät KEINER hohen elektromagnetischen Strahlung oder staubigen Umgebungen aus.
- Richten Sie das Objektiv NICHT auf die Sonne oder eine andere helle Lichtquelle.
- Achten Sie bei Verwendung eines Lasergeräts darauf, dass das Objektiv des Geräts nicht dem Laserstrahl ausgesetzt wird. Andernfalls könnte es durchbrennen.
- Das Gerät ist für den Innen- und Außenbereich geeignet, darf jedoch nicht in feuchten Umgebungen eingesetzt werden.
- Die Schutzart ist IP 54.
- Der Verschmutzungsgrad beträgt 2.

### Technischer Support

- Das Portal <https://www.hikmicrotech.com> hilft Ihnen als HIKMICRO-Kunde, Ihre HIKMICRO-Produkte optimal zu nutzen. Über dieses Portal haben Sie Zugang zu unserem Support-Team, zu Software und Dokumentation, zu Servicekontakten usw.

### Notruf

- Sollten sich Rauch, Gerüche oder Geräusche in dem Gerät entwickeln, so schalten Sie es unverzüglich aus und ziehen Sie den Netzstecker; wenden Sie sich dann an den Kundendienst.

### Laser



Warnung: Die vom Gerät abgegebene Laserstrahlung kann zu Augenverletzungen, Hautverbrennungen oder der

Entzündung brennbarer Substanzen führen. Achten Sie darauf, dass niemand direkt in das Laserlicht blickt. Bevor Sie die Funktion Zusatzlicht aktivieren, vergewissern Sie sich, dass sich weder Personen noch brennbare Substanzen vor der Laserlinse befinden. Die Wellenlänge beträgt 650 nm, und die Leistung liegt unter 1 mW. Der Laser entspricht der Norm IEC60825-1:2014.

Wartung des Lasers: Der Laser muss nicht regelmäßig gewartet werden. Wenn der Laser nicht funktioniert, muss die Lasereinheit im Rahmen der Garantie im Werk ausgetauscht werden. Schalten Sie das Gerät aus, wenn Sie die Lasereinheit austauschen. Achtung – Die Verwendung von Bedienelementen oder Einstellungen oder ein Gebrauch, die bzw. der von der Beschreibung in dieser Anleitung abweicht, kann zu einer gefährlichen Strahlenbelastung führen.

### Anschrift des Herstellers

Raum 313, Einheit B, Gebäude 2, 399 Danfeng-Straße, Gemarkung Xixing, Stadtbezirk Binjiang, Hangzhou, Zhejiang 310052, China  
Hangzhou Microimage Software Co., Ltd.

RECHTLICHER HINWEIS: Die Produkte der Wärmebild-Serie unterliegen unter Umständen in verschiedenen Ländern oder Regionen Exportkontrollen, wie zum Beispiel in den Vereinigten Staaten, der Europäischen Union, dem Vereinigten Königreich und/oder anderen Mitgliedsländern des Wassenaar-Abkommens. Bitte wenden Sie sich an Ihren professionellen Rechts- oder Compliance-Experten oder an die zuständigen Behörden, wenn Sie beabsichtigen, Produkte der Wärmebild-Serie zwischen verschiedenen Ländern zu transferieren, zu exportieren oder zu reexportieren, um Informationen über eine eventuell erforderliche Ausfuhrgenehmigung zu erhalten.

**Français**

## 1. Apparence (page 1 – A)

N°	Composant	Fonction
1	Cache de l'interface	Protège les interfaces de la poussière.
2	Microphone	Informations audio d'entrée.
3	Indicateur de chargement	<ul style="list-style-type: none"> <li>● Rouge : en charge</li> <li>● Vert : Charge complète</li> </ul>
4	Haut-parleur	Lecture de remarques vocales, alarme vocale et son de vidéo.
5	Écran tactile	Touchez l'écran pour définir les paramètres.
6	Bouton d'alimentation	Maintien : Allumer/éteindre
7	Bouton déclencheur	Appuyer pour: effectuer une correction de l'image par un clic d'obturateur dans la caméra.
8	Fichier	<ul style="list-style-type: none"> <li>● Mode itinéraire d'inspection : appuyer sur ce bouton pour afficher les informations des points d'inspection.</li> <li>● Mode itinéraire sans inspection : appuyer sur ce bouton pour afficher la capture et la vidéo.</li> </ul>
9	Bouton de retour	Permet de sortir du menu ou de revenir au menu précédent.

N°	Composant	Fonction
10	Bouton de navigation	<p>Dans le menu Mode :</p> <ul style="list-style-type: none"> <li>● Appuyez sur les touches ▽, △, ▷, et ◁ pour sélectionner les paramètres.</li> <li>● Appuyez sur <b>OK</b> pour confirmer.</li> <li>● Appuyez sur ▷ pour accéder à un sous-menu.</li> <li>● Appuyez ◁ pour retourner au menu précédent.</li> </ul> <p>En dehors du menu Mode :</p> <ul style="list-style-type: none"> <li>● Appuyez sur la touche △ pour allumer/éteindre l'éclairage LED supplémentaire.</li> <li>● Appuyez sur la touche ▽ pour lancer le zoom numérique.</li> </ul>
11	Bouton laser	Maintenez ce bouton enfoncé pour allumer le laser, puis relâchez-le pour éteindre le laser.
12	Batterie	Alimente l'appareil en électricité.
13	Télémètre laser	Mesure de la distance par laser.
14	Objectif	Observer l'image optique.
15	Éclairage LED	Augmente la luminosité ambiante dans un environnement sombre.
16	Objectif thermique	Observer l'image thermique.
17	Bague de mise au point	Réglez la position de l'objectif sur l'axe optique de l'objectif thermique.
18	Interface pour trépied	Installez le trépied.
19	Interface de la boucle de la dragonne	Insérez la vis pour fixer la boucle de la dragonne.
20	Gâchette de mise au point	Appuyez sur la gâchette pour activer la fonction de mise au point assistée par laser/mise au point automatique.
21	Gâchette principale	<ul style="list-style-type: none"> <li>● Enfoncez la gâchette pour capturer ou scanner le code QR.</li> <li>● Maintenez la gâchette enfoncée pour enregistrer des vidéos.</li> </ul>
22	Trou pour dragonne	Enfilez la partie inférieure de la dragonne dans le trou.
23	Fente pour carte mémoire	Insérez-y la carte mémoire.
24	Interface type C	Se connecte à l'alimentation électrique et transmet les données.
25	Interface CVBS	Connectez l'appareil et l'unité d'affichage pour visualiser l'image en détail.
26	Emplacement pour carte réservée	Insérez la carte réservée.

N°	Composant	Fonction
27	Interface Micro HDMI	Connectez l'appareil et l'unité d'affichage à l'aide du câble Micro HDMI (type D) à HDMI (type A) pour visualiser l'image en détail.

**Remarque :**

- L'étiquette d'avertissement se situe sous le laser et à gauche de l'appareil.
- Les interfaces peuvent varier selon les modèles. Reportez-vous au produit.
- Initialisez la carte mémoire avant sa première utilisation.
- Veuillez vous référer aux spécifications du produit pour plus de détails sur les accessoires de l'appareil.

## 2. Chargement de l'appareil via une station de recharge (page 1 – B)

Après le démarrage de l'appareil, l'affichage à l'écran indique l'état de la batterie. Lorsque la batterie est faible, chargez l'appareil et assurez-vous qu'il fonctionne correctement.

Pour la première charge, rechargez l'appareil pendant 10 heures tandis qu'il est allumé.

**Remarque :**

- La batterie intégrée qui alimente l'horloge en temps réel (RTC) de l'appareil peut se décharger en cas de transport ou de stockage de longue durée. Il est recommandé de recharger la batterie RTC pour le bon fonctionnement de l'horloge de l'appareil.
- Pour charger complètement la batterie RTC, les conditions suivantes doivent être remplies :
  - a) Les piles rechargeables au lithium doivent être installées dans l'appareil.
  - b) L'appareil doit pouvoir fonctionner pendant plus de 10 heures avant de s'éteindre.

**Procédures :**

1. Tenez l'appareil, puis appuyez simultanément sur les deux dispositifs de verrouillage de la batterie situés sur l'appareil.
2. Maintenez les dispositifs de verrouillage, puis tirez la base de la batterie pour sortir la batterie.
3. Insérez la batterie dans la station de recharge. Vous pouvez voir l'état de charge grâce à la lampe témoin située sur la station de recharge.
4. Lorsque la batterie est complètement chargée, retirez-la de la station de recharge.
5. Insérez la batterie dans l'appareil.

**Remarque :** Veuillez acheter la station de recharge à l'avance.

## 3. Montage de l'objectif interchangeable (en option)(page 2 – C)

**Remarque :** Veuillez acheter l'objectif interchangeable à l'avance.

**Procédures**

1. Tournez l'anneau décoratif dans le sens antihoraire pour le retirer.
2. Alignez les deux points sur l'objectif interchangeable et l'appareil.
3. Tournez l'objectif interchangeable dans le sens horaire pour terminer le montage.

## 4. Montage du couvercle de protection (en option) (page 2 – D – I)

Remettez le cache-objectif en place lorsque l'appareil n'est pas utilisé.



## Procédures

1. Alignez le trou fileté de l'appareil sur le trou de montage du cache-objectif.
2. Insérez la vis, puis serrez-la dans le sens horaire pour fixer le cache-objectif.

## 5. Connexion à l'application (page 2 – E)

Recherchez et téléchargez l'application HIKMICRO Viewer dans l'App Store (système iOS) ou sur Google Play™ (système Android) ou scannez le code QR pour la télécharger et l'installer. Après avoir connecté l'appareil à l'application mobile, vous pouvez prendre des instantanés, enregistrer des vidéos et définir des paramètres grâce à HIKMICRO Viewer.

Vous pouvez également télécharger HIKMICRO Analyzer ([www.hikmicrotech.com](http://www.hikmicrotech.com)) pour analyser de manière professionnelle des images hors ligne et générer un rapport au format personnalisé sur votre ordinateur.

## 6. Autres opérations

Scannez le code QR pour obtenir le manuel d'utilisation pour des opérations plus détaillées.



## Informations légales

©2023 Hangzhou Microimage Software Co., Ltd. Tous droits réservés.

À propos de ce manuel

Ce manuel fournit des instructions d'utilisation et de gestion du produit. Les images, les tableaux, les figures et toutes les autres informations ci-après ne sont donnés qu'à titre de description et d'explication. Les informations contenues dans ce manuel sont modifiables sans préavis, en raison d'une mise à jour d'un micrologiciel ou pour d'autres raisons. Veuillez trouver la dernière version de ce manuel sur le site Internet de HIKMICRO ([www.hikmicrotech.com](http://www.hikmicrotech.com)).

Veuillez utiliser ce mode d'emploi avec les conseils et l'assistance de professionnels spécialement formés dans la prise en charge de ce produit.

### Reconnaissance des marques de commerce

 HIKMICRO et les autres marques commerciales et logos de HIKMICRO sont la propriété de HIKMICRO dans diverses juridictions.

 : Les termes HDMI et HDMI High-Definition Multimedia Interface, et le logo HDMI sont des marques commerciales ou des marques déposées de HDMI Licensing Administrator, Inc. aux États-Unis et dans d'autres pays. Toutes les autres marques et tous les logos mentionnés appartiennent à leurs propriétaires respectifs.

### MENTIONS LÉGALES

DANS LES LIMITES AUTORISÉES PAR LA LOI EN VIGUEUR, LE PRÉSENT MANUEL ET LE PRODUIT DÉCRIT, AINSI QUE SON MATÉRIEL, SES LOGICIELS ET SES MICROLOGICIELS, SONT FOURNIS « EN L'ÉTAT » ET « AVEC CES FAIBLESSES ET ERREURS ». HIKMICRO NE FAIT AUCUNE GARANTIE, EXPLICITE OU IMPLICITE, Y COMPRIS, MAIS SANS S'Y LIMITER, DE QUALITÉ MARCHANDE, DE QUALITÉ SATISFAISANTE, OU D'ADÉQUATION À UN USAGE PARTICULIER. VOUS UTILISEZ LE PRODUIT À VOS PROPRES RISQUES. EN AUCUN CAS, HIKMICRO NE SERA TENU RESPONSABLE DE TOUT DOMMAGE SPÉCIAL, CONSÉCUTIF, ACCESSOIRE OU INDIRECT, Y COMPRIS, ENTRE AUTRES, LES DOMMAGES RELATIFS À LA PERTE DE PROFITS D'ENTREPRISE, À L'INTERRUPTION D'ACTIVITÉS COMMERCIALES, OU LA PERTE DES DONNÉES, LA CORRUPTION DES SYSTÈMES, OU LA PERTE DES DOCUMENTS, S'ILS SONT BASÉS SUR UNE VIOLATION DE

CONTRAT, UNE FAUTE (Y COMPRIS LA NÉGLIGENCE), LA RESPONSABILITÉ EN MATIÈRE DE PRODUITS, OU AUTRE, EN RAPPORT AVEC L'UTILISATION DU PRODUIT, MÊME SI HIKMICRO A ÉTÉ INFORMÉ DE LA POSSIBILITÉ D'UN TEL DOMMAGE OU D'UNE TELLE PERTE.

VOUS RECONNAISSEZ QUE LA NATURE D'INTERNET EST SOURCE DE RISQUES DE SÉCURITÉ INHÉRENTS, ET HIKMICRO SE DÉGAGE DE TOUTE RESPONSABILITÉ EN CAS DE FONCTIONNEMENT ANORMAL, DIVULGATION D'INFORMATIONS CONFIDENTIELLES OU AUTRES DOMMAGES DÉCOULANT D'UNE CYBERATTAQUE, D'UN PIRATAGE INFORMATIQUE, D'UNE INFECTIION PAR DES VIRUS, OU AUTRES RISQUES DE SÉCURITÉ LIÉS À INTERNET ; TOUTÉFOIS, HIKMICRO FOURNIRA UNE ASSISTANCE TECHNIQUE DANS LES DÉLAIS SI NÉCESSAIRE.

VOUS ACCEPTEZ D'UTILISER CE PRODUIT CONFORMÉMENT À L'ENSEMBLE DES LOIS EN VIGUEUR. IL EST DE VOTRE RESPONSABILITÉ EXCLUSIVE DE VEILLER À CE QUE VOTRE UTILISATION SOIT CONFORME À LA LOI APPLICABLE. IL VOUS APPARTIENNT SURTOUT D'UTILISER CE PRODUIT D'UNE MANIÈRE QUI NE PORTE PAS ATTEINTE AUX DROITS DE TIERS, Y COMPRIS, MAIS SANS S'Y LIMITER, LES DROITS DE PUBLICITÉ, LES DROITS DE PROPRIÉTÉ INTELLECTUELLE, OU LA PROTECTION DES DONNÉES ET D'AUTRES DROITS À LA VIE PRIVÉE. VOUS NE DEVEZ PAS UTILISER CE PRODUIT POUR TOUTE UTILISATION FINALE INTERDITE, NOTAMMENT LA MISE AU POINT OU LA PRODUCTION D'ARMES DE DESTRUCTION MASSIVE, LA MISE AU POINT OU LA FABRICATION D'ARMES CHIMIQUES OU BIOLOGIQUES, LES ACTIVITÉS DANS LE CONTEXTE LIÉ AUX EXPLOSIFS NUCLÉAIRES OU AU CYCLE DU COMBUSTIBLE NUCLÉAIRE DANGEREUX, OU SOUTENANT LES VIOLATIONS DES DROITS DE L'HOMME.

EN CAS DE CONFLIT ENTRE CE MANUEL ET LES LOIS EN VIGUEUR, CES DERNIÈRES PRÉVALENT.

## Réglementation

**Ces clauses ne s'appliquent qu'aux produits portant la marque ou l'information correspondante.**

### Déclaration de conformité UE



Ce produit et, le cas échéant, les accessoires qui l'accompagnent, sont estampillés « CE » et sont donc conformes aux normes européennes

harmonisées en vigueur répertoriées sous la Directive 2014/53/UE (DER), la Directive 2014/30/UE (DCEM), la Directive 2014/35/UE (DBT) et la Directive 2011/65/UE (RoHS).

### Bandes de fréquence et puissance (pour la CE/UKCA)

Les bandes de fréquences et les limites nominales de la puissance d'émission (rayonnée et/ou conduite) applicables aux équipements radio suivants sont les suivantes :

Modèle d'équipement	Bandes de fréquences et puissance
G40, G60	Wi-Fi 2,4 GHz (2,4 à 2,4835 GHz) : 20 dBm Bluetooth 2,4 GHz (2,4 GHz à 2,4835 GHz) : 20 dBm
G31, G41, G61*	Wi-Fi 2,4 GHz (2,4 à 2,4835 GHz) : 20 dBm ; Wi-Fi 5 GHz (5,15 GHz à 5,25 GHz) : 23 dBm ; Wi-Fi 5 GHz (5,25 GHz à 5,35 GHz) : 23 dBm ; Wi-Fi 5 GHz (5,47 GHz à 5,725 GHz) : 23 dBm ; Wi-Fi 5 GHz (5,725 GHz à 5,85 GHz) : 14 dBm Bluetooth 2,4 GHz (2,4 GHz à 2,4835 GHz) : 20 dBm

\* Pour les G31, G41, G61, veuillez prêter attention aux

notes suivantes lorsque l'appareil fonctionne à 5 GHz :  
Conformément à l'Article 10 (10) de la Directive 2014/53/UE, lorsque cet appareil fonctionne sur la plage de fréquence 5 150 – 5 350 MHz, son utilisation est restreinte à une utilisation en intérieur dans les pays suivants : Autriche (AT), Belgique (BE), Bulgarie (BG), Croatie (HR), Chypre (CY), République Tchèque (CZ), Danemark (DK), Estonie (EE), Finlande (FI), France (FR), Allemagne (DE), Grèce (EL), Hongrie (HU), Islande (IS), Irlande (IE), Italie (IT), Lettonie (LV), Liechtenstein (LI), Lituanie (LT), Luxembourg (LU), Malte (MT), Pays-Bas (NL), Irlande du Nord (UK(NI)), Norvège (NO), Pologne (PL), Portugal (PT), Roumanie (RO), Slovaquie (SK), Slovénie (SI), Espagne (ES), Suède (SE), Suisse (CH) et Turquie (TR).

Conformément à la réglementation sur les équipements radio de 2017 au Royaume-Uni, l'appareil fonctionnant dans la gamme de fréquences 5150 à 5350 MHz est limité à une utilisation en intérieur au Royaume-Uni.

Utilisez l'adaptateur d'alimentation fourni par un fabricant qualifié. Reportez-vous aux spécifications du produit pour les dispositions nécessaires et détaillées en matière d'alimentation.

Utilisez une pile fournie par un fabricant qualifié.

Reportez-vous aux spécifications du produit pour les détails concernant la batterie.



Directive 2012/19/UE (directive DEEE) : Dans l'Union européenne, les produits portant ce pictogramme ne doivent pas être déposés dans une déchèterie municipale où le tri des déchets n'est pas pratiqué. Pour un recyclage adéquat,

remettez ce produit à votre revendeur lors de l'achat d'un nouvel équipement équivalent, ou déposez-le dans un lieu de collecte prévu à cet effet. Pour de plus amples informations, visitez le site Web : [www.recyclethis.info](http://www.recyclethis.info).



Directive 2006/66/CE et son amendement 2013/56/UE (directive sur les batteries) : Ce produit renferme une batterie qui

ne doit pas être déposée dans une déchèterie municipale où le tri des déchets n'est pas pratiqué, dans l'Union européenne. Pour plus de précisions sur la batterie, reportez-vous à sa documentation. La batterie porte le pictogramme ci-contre, qui peut inclure la mention Cd (cadmium), Pb (plomb) ou Hg (mercure). Pour la recycler correctement, renvoyez la batterie à votre revendeur ou déposez-la dans un point de collecte prévu à cet effet. Pour de plus amples informations, visitez le site Web : [www.recyclethis.info](http://www.recyclethis.info).

## Consignes de sécurité

L'objectif de ces instructions est de garantir que l'utilisateur soit en mesure d'utiliser correctement le produit sans danger ou dommage aux biens.

### Lois et réglementations

- L'appareil doit être strictement utilisé conformément à la réglementation locale en matière de sécurité électrique.

### Transport

- Gardez l'appareil dans son emballage d'origine ou dans un emballage similaire lors de son transport.
- Veuillez conserver l'emballage de l'appareil pour toute utilisation ultérieure. En cas de panne, vous devrez renvoyer l'appareil à l'usine dans son emballage d'origine. Le transport de l'appareil sans son emballage d'origine peut l'endommager, et l'entreprise se dégage de toute responsabilité dans ce cas.
- Ne pas faire tomber le produit ou le soumettre à un choc physique. Éloigner l'appareil d'interférences magnétiques.

### Alimentation électrique

- La tension d'entrée doit être conforme à celle d'une source d'alimentation limitée (5 VCC, 940 mA) selon la norme IEC61010-1. Veuillez vous référer aux

caractéristiques techniques pour des informations détaillées.

- Vérifiez que la prise est correctement branchée à la prise électrique.
- Pour éviter tout risque de surchauffe ou d'incendie dû à une surcharge, ne reliez PAS plusieurs appareils à un seul adaptateur d'alimentation.

### Batterie

- La batterie intégrée ne peut pas être démontée. Veuillez contacter le fabricant pour réparation si nécessaire.
- NE chargez pas d'autres types de piles avec le chargeur fourni. Pendant la recharge des piles, vérifiez qu'il n'y a aucun matériau inflammable à moins de 2 m du chargeur.
- En cas de stockage à long terme de la batterie, assurez-vous qu'elle est complètement chargée tous les six mois afin d'en conserver la qualité. Dans le cas contraire, elle pourrait se détériorer.
- NE placez PAS la batterie à proximité d'une source de chaleur ou de feu. Ne l'exposez pas à la lumière directe du soleil.
- N'avez PAS la batterie pour éviter les risques de brûlures chimiques.
- NE laissez PAS la batterie à portée des enfants.
- Lorsque l'appareil est éteint et que la batterie RTC est complètement chargée, les réglages de l'heure peuvent être conservés pendant 15 jours.
- À la première utilisation, allumez l'appareil et chargez la batterie RTC au lithium pendant plus de 10 heures.
- La tension de la batterie est de 3,6 V et une capacité de 6 700 mAh.
- La batterie est certifiée conforme à la norme UL2054.
- ATTENTION : Il y a un risque d'explosion lorsque la pile est remplacée par une pile de type incorrect.

### Maintenance

- Si le produit ne fonctionne pas correctement, contactez votre revendeur ou le centre de service le plus proche. Nous n'assumerons aucune responsabilité concernant les problèmes causés par une réparation ou une opération de maintenance non autorisée.
- Certains composants de l'appareil (p. ex., condensateur électrolytique) doivent être remplacés régulièrement. Leur durée de vie moyenne est variable, c'est pourquoi des contrôles périodiques sont recommandés. Veuillez contacter votre distributeur pour plus d'informations.
- Essayez délicatement l'appareil à l'aide d'un chiffon propre imbibé d'une petite quantité d'éthanol, si nécessaire.
- Si l'appareil n'est pas utilisé conformément aux indications du fabricant, le dispositif de protection fourni par l'appareil peut être compromis.
- Nous vous recommandons de renvoyer l'appareil pour étalonnage une fois par an. Veuillez également contacter le revendeur local pour obtenir des informations sur les points d'entretien.
- Sachez que la limite actuelle du port USB 3.0 PowerShare peut varier selon la marque de l'ordinateur. C'est pourquoi un problème d'incompatibilité peut survenir. Par conséquent, il est conseillé d'utiliser un port USB 3.0 ou USB 2.0 standard si le périphérique USB n'est pas reconnu par l'ordinateur en utilisant le port USB 3.0 PowerShare.
- Votre caméra effectue automatiquement et régulièrement un étalonnage pour optimiser la qualité des images et la précision des mesures. Pendant cette opération, l'image s'interrompt brièvement et vous entendez un dé clic lorsque l'obturateur s'ouvre devant le détecteur. L'étalonnage automatique est plus fréquent au démarrage ou dans des environnements très froids ou chauds. Ce comportement est normal et permet de garantir des performances optimales de votre caméra.

### Environnement d'exploitation

- N'exposez PAS l'appareil à des environnements

## 1. Apariencia (página 1 – A)

Nº.	Componente	Función
1	Tapa de conexiones	Protege las conexiones del polvo.
2	Micrófono	Información de audio de entrada.
3	Indicador de carga	<ul style="list-style-type: none"> <li>● Rojo: Cargando</li> <li>● Verde: Carga completa</li> </ul>
4	Altavoz	Reproduce las notas y las alarmas de voz y el sonido de los vídeos.
5	Pantalla táctil	Toque la pantalla para establecer los parámetros.
6	Botón de encendido	Mantener pulsado: Encendido/apagado
7	Botón del obturador	Pulsar brevemente: Realice la corrección de la imagen con un toque del obturador de la cámara.
8	Archivo	<ul style="list-style-type: none"> <li>● Modo de ruta de inspección: Pulse el botón para ver la información de los puntos de inspección.</li> <li>● Modo de ruta sin inspección: Pulse el botón para ver la captura y el vídeo.</li> </ul>
9	Botón atrás	Sale del menú o regresa al menú anterior.
10	Botón de navegación	<p>Modo menú:</p> <ul style="list-style-type: none"> <li>● Pulse <math>\nabla</math>, <math>\triangle</math>, <math>\triangleright</math> y <math>\triangleleft</math> para seleccionar los ajustes.</li> <li>● Pulse <b>OK</b> para confirmar.</li> <li>● Pulse <math>\triangleright</math> para acceder al submenú.</li> <li>● Pulse <math>\triangleleft</math> para volver al menú anterior.</li> </ul> <p>Modo sin menú:</p> <ul style="list-style-type: none"> <li>● Pulse <math>\triangle</math> para encender/apagar el suplemento de luz led.</li> <li>● Pulse <math>\nabla</math> para iniciar el zoom digital.</li> </ul>
11	Botón de láser	Mantenga pulsado el botón para encender el láser y suéltelo para apagarlo.
12	Batería	Proporciona alimentación para el dispositivo.
13	Medidor de distancia del láser	Medir la distancia con láser.
14	Lente óptica	Ver la imagen óptica.
15	Luz led	Aumenta la luminosidad en entornos oscuros.
16	Lente térmica	Ver la imagen térmica.
17	Anillo de enfoque	Ajusta la posición de la lente al eje óptico de la lente térmica.
18	Interfaz de trípode	Instale el trípode.
19	Interfaz de la hebilla de la correa de mano	Inserte el tornillo para fijar la hebilla de la correa de mano.

extrêmement chauds, froids, poussiéreux, corrosifs, salins-alcalins ou humides. Assurez-vous que l'environnement d'exploitation répond aux exigences de l'appareil. La température de fonctionnement doit être comprise entre -20°C et 50 °C (-4 °F et 122 °F), et l'humidité de fonctionnement doit être inférieure ou égale à 90 %.

- Placez l'appareil dans un endroit sec et bien aéré.
- N'exposez PAS l'appareil à de puissants rayonnements électromagnétiques ou à des environnements poussiéreux.
- N'orientez PAS l'objectif vers le soleil ou toute autre source de lumière vive.
- Pendant l'utilisation de tout équipement générant un laser, veillez à ce que l'objectif de l'appareil ne soit pas exposé au faisceau laser, car il pourrait brûler.
- L'appareil convient à une utilisation en intérieur comme en extérieur, mais ne l'exposez pas à l'humidité.
- Le niveau de protection est IP 54.
- Le degré de pollution est de 2.

**Assistance technique**

- Le portail <https://www.hikmicrotech.com> vous aidera en tant que client HIKMICRO à tirer le meilleur de vos produits HIKMICRO. Depuis le portail, accédez à notre équipe d'assistance, à des logiciels et de la documentation, à des contacts en rapport avec le support, etc.

**Urgence**

- Si de la fumée, des odeurs ou du bruit s'échappent de l'appareil, mettez immédiatement l'appareil hors tension et débranchez le câble d'alimentation, puis contactez un centre de réparation.

**Laser**

**Avertissement :** Le rayonnement laser émis par l'appareil peut provoquer des blessures aux yeux, des brûlures de la peau ou générer des substances

inflammables. Évitez le contact direct des yeux avec le laser. Avant d'activer la fonction de complément de lumière, assurez-vous qu'aucune personne ni aucune substance inflammable ne se trouvent devant l'objectif du laser. La longueur d'onde est de 650 nm pour une puissance inférieure à 1 mW. Le laser est conforme à la norme IEC60825-1:2014.

**Entretien du laser :** Il n'est pas nécessaire d'entretenir régulièrement le laser. Si le laser ne fonctionne pas, l'ensemble laser doit être remplacé en usine dans le cadre de la garantie. L'appareil doit être hors tension lors du remplacement de l'ensemble laser. Attention : l'utilisation de commandes ou de réglages ou l'exécution de procédures autres que celles spécifiées ici peut entraîner une exposition dangereuse aux rayonnements.

**Adresse de fabrication**

Logement 313, Unité B, Bâtiment 2, 399 Danfeng Road, Sous-district de Xixing, District de Binjiang, Hangzhou, Zhejiang 310052, Chine  
Hangzhou Microimage Software Co., Ltd.

**AVIS DE CONFORMITÉ :** Il est possible que les produits de la série thermique soient soumis à des contrôles d'exportation dans divers pays ou diverses régions, ce qui inclut, sans s'y limiter, les États-Unis, l'Union européenne, le Royaume-Uni ou d'autres pays membres de l'Arrangement de Wassenaar. Veuillez consulter votre expert professionnel en questions juridiques ou en conformité ou les autorités de votre gouvernement local pour toute exigence de permis d'exportation si vous prévoyez de transférer, d'exporter ou de réexporter des produits de la série thermique entre différents pays.



Nº.	Componente	Función
20	Disparador de enfoque	Pulse el disparador para habilitar la función de enfoque asistido/enfoque automático.
21	Gatillo principal	<ul style="list-style-type: none"> <li>● Pulse el gatillo para capturar o escanear el código QR.</li> <li>● Mantenga pulsado el activador para grabar vídeos.</li> </ul>
22	Agujero para la correa de mano	Enrosque la parte inferior de la correa de mano por el orificio.
23	Ranura de la tarjeta de memoria	Inserte la tarjeta de memoria.
24	Interfaz de tipo C	Conecte la alimentación eléctrica y transmisión de datos.
25	Interfaz CVBS	Conecte el dispositivo y la unidad de visualización para ver la imagen para obtener más detalles.
26	Ranura de tarjeta reservada	Inserte la tarjeta reservada.
27	Interfaz Micro HDMI	Conecte el dispositivo y la unidad de visualización con un cable Micro HDMI (tipo D) a HDMI (tipo A) para ver la imagen y ver los detalles.

**Nota:**

- El aviso de advertencia se encuentra bajo el láser y a la izquierda del dispositivo.
- Las conexiones pueden diferir según los modelos. Por favor, consulte la documentación que corresponda al producto en cuestión.
- Inicialice la tarjeta de memoria antes de usarla por primera vez.
- Consulte las especificaciones de producto para ver información acerca de los accesorios del dispositivo.

## 2. Cargar el dispositivo mediante la base de carga (página 1 – B)

Después de encender el dispositivo, la OSD (visualización en pantalla) muestra el estado de la batería. Cuando el nivel de batería sea bajo, cargue el dispositivo y compruebe que funcione correctamente.

La primera carga se debe realizar durante 10 horas con el dispositivo encendido.

**Nota:**

- La batería integrada que alimenta el reloj en tiempo real (RTC) del dispositivo se puede agotar en periodos largos de almacenamiento o transporte. Se recomienda recargar la batería RTC para el buen funcionamiento del reloj del dispositivo.
- Para cargar completamente la batería del reloj en tiempo real, se debe cumplir con los siguientes requisitos:
  - a) Las baterías de litio recargables se deben instalar en el dispositivo.
  - b) El dispositivo debería seguir funcionando durante más de 10 horas antes de apagarse.

**Pasos:**

1. Sujete el dispositivo y presione la batería y los cierres del dispositivo.
2. Presione los cierres y tire de la base de la batería para sacarla.

3. Inserte la batería en la base de carga. Puede ver el estado de carga a través del piloto luminoso de la base de carga.
4. Cuando la batería esté completamente cargada, retírela de la base de carga.
5. Introduzca la batería en el dispositivo.

**Nota:** Compre la base de carga por adelantado.

## 3. Montar las lentes intercambiables (opcional) (página 2 – C)

**Nota:** Compre la lente intercambiable por adelantado.

**Pasos**

1. Gire el anillo decorativo en sentido antihorario para retirarlo.
2. Alinee los dos puntos de la lente intercambiable y el dispositivo.
3. Gire la lente intercambiable en sentido horario para terminar de montarla.

## 4. Montar la cubierta protectora (opcional) (página 2 – D – I)

Siempre coloque la cubierta protectora cuando el dispositivo no esté en uso.

**Pasos**

1. Alinee el orificio roscado del dispositivo con el orificio de montaje de la cubierta de la lente.
2. Inserte el tornillo y gírelo en sentido horario para fijar la cubierta de la lente.

## 5. Conectar a la aplicación (página 2 – E)

Busque y descargue HIKMICRO Viewer en App Store (sistemas iOS) o Google Play™ (sistemas Android) o escanee el código QR para descargar e instalar la aplicación. Una vez conectado el dispositivo a la aplicación móvil, puede realizar capturas de pantalla, grabar vídeos y establecer parámetros para HIKMICRO Viewer. Puede descargar HIKMICRO Analyzer ([www.hikmicrotech.com](http://www.hikmicrotech.com)) para analizar imágenes sin conexión de manera profesional y generar un informe de formato personalizado en su PC.

## 6. Más operaciones

Escanee el código QR para obtener el manual del usuario y conocer más detalles de las operaciones.



## Información legal

©2023 Hangzhou Microimage Software Co., Ltd. Todos los derechos reservados.

Sobre este manual

Este manual incluye las instrucciones de utilización y gestión del producto. Las figuras, gráficos, imágenes y cualquier otra información que encontrará en lo sucesivo tienen únicamente fines descriptivos y aclaratorios. La información incluida en el manual está sujeta a cambios, sin aviso previo, debido a las actualizaciones de software u otros motivos. Visite el sitio web de HIKMICRO ([www.hikmicrotech.com/](http://www.hikmicrotech.com/)) para encontrar la última versión de este manual.

Utilice este manual con la guía y asistencia de profesionales capacitados en el soporte del producto.

## Reconocimiento de marcas comerciales

 HIKMICRO y otras marcas comerciales y logotipos de HIKMICRO son propiedad de HIKMICRO en diferentes jurisdicciones.

**HDMI™**: Los términos HDMI y HDMI High-Definition Multimedia Interface, y el logo HDMI son marcas comerciales o marcas registradas de HDMI Licensing Administrator, Inc. en Estados Unidos y en otros países. Las demás marcas comerciales y logotipos mencionados son propiedad de sus respectivos dueños.

## AVISOS LEGALES

EN LA MEDIDA MÁXIMA PERMITIDA POR LAS LEYES APLICABLES, ESTE MANUAL Y EL PRODUCTO DESCRITO —INCLUIDOS SU HARDWARE, SOFTWARE Y FIRMWARE— SE SUMINISTRAN «TAL CUAL» Y «CON TODOS SU FALLOS Y ERRORES». HIKMICRO NO OFRECE GARANTÍAS, EXPLÍCITAS O IMPLÍCITAS, INCLUIDAS, A MODO MERAMENTE ENUNCIATIVO MAS NO LIMITATIVO, AQUELLAS DE COMERCIALIZACIÓN, CALIDAD SATISFACTORIA O IDONEIDAD PARA UN PROPÓSITO EN PARTICULAR. EL USO QUE HAGA DEL PRODUCTO CORRE BAJO SU ÚNICO RIESGO. EN NINGÚN CASO, HIKMICRO PODRÁ CONSIDERARSE RESPONSABLE ANTE USTED DE NINGÚN DAÑO ESPECIAL, CONSECUENTE, INCIDENTAL O INDIRECTO, INCLUYENDO, ENTRE OTROS, DAÑOS POR PÉRDIDAS DE BENEFICIOS COMERCIALES, INTERRUPCIÓN DE LA ACTIVIDAD COMERCIAL, PÉRDIDA DE DATOS, CORRUPCIÓN DE LOS SISTEMAS O PÉRDIDA DE DOCUMENTACIÓN, YA SEA POR INCUMPLIMIENTO DEL CONTRATO, AGRAVIO (INCLUYENDO NEGLIGENCIA), RESPONSABILIDAD DEL PRODUCTO O EN RELACIÓN CON EL USO DEL PRODUCTO, INCLUSO CUANDO HIKMICRO HAYA RECIBIDO UNA NOTIFICACIÓN DE LA POSIBILIDAD DE DICHA DAÑOS O PÉRDIDAS.

USTED RECONOCE QUE LA NATURALEZA DE INTERNET IMPLICA RIESGOS DE SEGURIDAD INHERENTES Y QUE HIKMICRO NO TENDRÁ NINGUNA RESPONSABILIDAD POR NINGÚN FUNCIONAMIENTO ANORMAL, FILTRACIONES DE PRIVACIDAD U OTROS DAÑOS RESULTANTES DE ATAQUES CIBERNÉTICOS, ATAQUES DE PIRATAS INFORMÁTICOS, INFECCIONES DE VIRUS U OTROS RIESGOS DE SEGURIDAD PROPIOS DE INTERNET; NO OBSTANTE, HIKMICRO PROPORCIONARÁ EL APOYO TÉCNICO OPORTUNO DE SER NECESARIO.

USTED ACEPTA USAR ESTE PRODUCTO DE CONFORMIDAD CON TODAS LAS LEYES APLICABLES Y SOLO USTED ES EL ÚNICO RESPONSABLE DE ASEGURAR QUE EL USO CUMPLA CON DICHAS LEYES. EN ESPECIAL, USTED ES RESPONSABLE DE USAR ESTE PRODUCTO DE FORMA QUE NO INFRINJA LOS DERECHOS DE TERCEROS, INCLUYENDO, DE MANERA ENUNCIATIVA MAS NO LIMITATIVA, DERECHOS DE PUBLICIDAD, DERECHOS DE PROPIEDAD INTELECTUAL, DERECHOS RELATIVOS A LA PROTECCIÓN DE DATOS Y OTROS DERECHOS RELATIVOS A LA PRIVACIDAD. NO UTILIZARÁ ESTE PRODUCTO PARA NINGÚN USO FINAL PROHIBIDO, INCLUYENDO EL DESARROLLO O LA PRODUCCIÓN DE ARMAS DE DESTRUCCIÓN MASIVA, EL DESARROLLO O PRODUCCIÓN DE ARMAS QUÍMICAS O BIOLÓGICAS, NINGUNA ACTIVIDAD EN EL CONTEXTO RELACIONADO CON ALGÚN EXPLOSIVO NUCLEAR O EL CICLO DE COMBUSTIBLE NUCLEAR INSEGURO O EN APOYO DE ABUSOS DE LOS DERECHOS HUMANOS.

EN CASO DE HABER CONFLICTO ENTRE ESTE MANUAL Y LA LEGISLACIÓN VIGENTE, ESTA ÚLTIMA PREVALECE.

## Información normativa

**Estas cláusulas solo se aplican a los productos que lleven la marca o la información correspondiente.**

## Declaración de conformidad de la UE

 Este producto, así como los accesorios suministrados (si procede), tienen el marcado «CE» y, por lo tanto, cumplen con las normativas europeas armonizadas aplicables que se enumeran en la Directiva 2014/53/UE (RED), la Directiva 2014/30/UE (EMCD), la Directiva 2014/35/UE (LVD) y la Directiva 2011/65/UE (RoHS).

## Bandas de frecuencia y potencia (para la UE/UKCA)

Las bandas de frecuencia y los límites nominales de potencia de transmisión (radiada y/o conducida) aplicables a los siguientes equipos de radio son los siguientes:

Modelo del equipo	Bandas de frecuencia y potencia
G40, G60	Wifi a 2,4 GHz (de 2,4 GHz a 2,4835 GHz): 20 dBm Bluetooth 2,4 GHz (2,4 GHz a 2,4835 GHz): 20 dBm
G31, G41, G61*	Wifi a 2,4 GHz (de 2,4 GHz a 2,4835 GHz): 20 dBm; Wi-Fi 5 GHz (5,15 GHz a 5,25 GHz): 23 dBm; Wi-Fi 5 GHz (5,25 GHz a 5,35 GHz): 23 dBm; Wi-Fi 5 GHz (5,47 GHz a 5,725GHz): 23 dBm; Wi-Fi 5 GHz (5,725 GHz a 5,85 GHz): 14 dBm Bluetooth 2,4 GHz (2,4 GHz a 2,4835 GHz): 20 dBm

\*Para los modelos G31, G41, G61, preste atención a las notas siguientes cuando el dispositivo funcione a 5 GHz: De conformidad con el artículo 10, apartado 10, de la Directiva 2014/53/UE, cuando se opera en la gama de frecuencias de 5150 a 5350 MHz, este dispositivo está restringido al uso en interiores en: Austria (AT), Bélgica (BE), Bulgaria (BG), Croacia (HR), Chipre (CY), República Checa (CZ), Dinamarca (DK), Estonia (EE), Finlandia (FI), Francia (FR), Alemania (DE), Grecia (EL), Hungría (HU), Islandia (IS), Irlanda (IE), Italia (IT), Letonia (LV), Liechtenstein (LI), Lituania (LT), Luxemburgo (LU), Malta (MT), Países Bajos (NL), Irlanda del Norte (UK(NI)), Noruega (NO), Polonia (PL), Portugal (PT), Rumanía (RO), Eslovaquia (SK), Eslovenia (SI), España (ES), Suecia (SE), Suiza (CH) y Turquía (TR). En conformidad con el reglamento de equipos de radio de 2017 de Reino Unido, los dispositivos que funcionan en el rango de frecuencias de 5150 a 5350 MHz tiene restringido el uso en interiores en el Reino Unido.

Utilice el adaptador eléctrico de un fabricante autorizado. Consulte las especificaciones técnicas del producto para conocer los requisitos eléctricos detallados.

Use una batería provista por un fabricante cualificado. Consulte las especificaciones técnicas del producto para conocer los requisitos detallados de la batería.



Directiva 2012/19/UE (directiva RAEE): En la Unión Europea, los productos marcados con este símbolo no pueden ser desechados en el sistema de basura municipal sin recogida selectiva. Para un reciclaje adecuado, entregue este producto en el lugar de compra del equipo nuevo equivalente o deshágase de él en el punto de recogida designado a tal efecto. Para más información visite: [www.recyclethis.info](http://www.recyclethis.info).



Directiva 2006/66/CE y su enmienda 2013/56/UE (directiva sobre baterías): Este producto lleva una batería que no puede ser desechada en el sistema municipal de basuras sin recogida selectiva dentro de la Unión Europea. Consulte la documentación del producto para ver la información específica de la batería. La batería lleva marcado este símbolo, que incluye unas letras indicando si contiene cadmio (Cd), plomo (Pb), o mercurio (Hg). Para un reciclaje adecuado, entregue la batería a su vendedor o llévela al punto de recogida de basuras designado a tal efecto. Para más información visite: [www.recyclethis.info](http://www.recyclethis.info).

## Instrucciones de seguridad

Estas instrucciones están destinadas a garantizar que el



usuario pueda utilizar el producto correctamente para evitar peligros o pérdidas materiales.

### Leyes y normativas

- El uso del producto ha de cumplir estrictamente con las normas de seguridad eléctrica locales.

### Transporte

- Guarde el dispositivo en su paquete original o en uno similar cuando lo transporte.
- Guarde el embalaje para uso futuro. En el caso de que ocurra algún fallo, deberá devolver el dispositivo a la fábrica con el envoltorio original. En caso de transporte sin el envoltorio original podría resultar en daños en el dispositivo y la empresa no se hará responsable.
- No deje caer el producto ni lo someta a impactos físicos. Mantenga el dispositivo alejado de interferencias magnéticas.

### Fuente de alimentación

- La tensión de entrada debe cumplir con el límite de la fuente de alimentación (5 V CC, 940 mA) según el estándar IEC61010-1. Consulte las especificaciones técnicas para obtener información detallada.
- Asegúrese de que el enchufe esté correctamente conectado a la toma de corriente.
- NO conecte múltiples dispositivos a un mismo adaptador de corriente, para evitar el sobrecalentamiento y los riesgos de incendio por sobrecarga.

### Batería

- La batería integrada no puede ser desmontada. Póngase en contacto con el fabricante para solicitar las reparaciones necesarias.
- No cargue otros tipos de baterías con el cargador suministrado. Confirme que no haya material inflamable a menos de 2 m del cargador durante la carga.
- Para almacenar la batería durante un periodo prolongado, compruebe que esté completamente cargada cada medio año para garantizar la calidad de la misma. De lo contrario, podrían ocurrir daños.
- NO coloque la batería cerca de fuentes de calor o de fuego. Evite la luz directa del sol.
- NO se trague la batería para evitar quemaduras químicas.
- NO deje la batería al alcance de los niños.
- Cuando el dispositivo esté apagado y la batería RTC esté llena, los ajustes de tiempo se podrán guardar durante 15 días.
- En el primer uso, encienda el dispositivo y cargue la batería RTC con la batería de litio durante más de 10 horas.
- La tensión de la batería es de 3,6 V y la capacidad de la batería es de 6700 mAh.
- La batería cuenta con la certificación UL2054.
- PRECAUCIÓN: Riesgo de explosión si se reemplaza la batería por otra de tipo incorrecto.

### Mantenimiento

- Si el producto no funciona correctamente, por favor, póngase en contacto con su distribuidor o con el centro de servicio técnico más próximo. No nos haremos responsables de los problemas derivados de una reparación o mantenimiento no autorizados.
- Algunos componentes del dispositivo (p. ej.: el condensador electrolítico) necesitan una sustitución periódica. La vida útil promedio puede variar, por lo que se recomienda una revisión periódica. Contacte con su vendedor para más detalles.
- Limpie suavemente el dispositivo con una gamuza limpia con una pequeña cantidad de etanol, si fuese necesario.
- Si se utiliza el equipo de una manera no especificada por el fabricante, la protección del dispositivo podría verse mermada.
- Le recomendamos llevar el dispositivo para su calibración una vez al año. Póngase en contacto con su

distribuidor local para obtener información sobre el mantenimiento.

- Tenga en cuenta que el límite real del puerto USB 3.0 PowerShare puede variar según la marca del ordenador, lo que podría causar problemas de incompatibilidad. Por ello, se aconseja utilizar un puerto USB 3.0 o USB 2.0 normal si el ordenador no reconoce el dispositivo USB a través del puerto USB 3.0 PowerShare.
- La cámara realizará periódicamente una autocalibración para optimizar la calidad de la imagen y la precisión de las mediciones. Durante este proceso, la imagen se detendrá brevemente y se oirá un «clic» cuando el obturador se mueva delante del detector. La autocalibración será más frecuente durante el arranque o en ambientes muy fríos o cálidos. Se trata de un proceso normal para garantizar un rendimiento óptimo de la cámara.

### Entorno de uso

- NO exponga el dispositivo a entornos excesivamente cálidos, fríos, con polvo, corrosivos, salinos-alcalinos o húmedos. Compruebe que el entorno de uso se adapte a los requisitos del dispositivo. La temperatura de funcionamiento estará entre -20 °C y 50 °C, y la humedad relativa será del 90% o inferior.
- Coloque el dispositivo en un entorno seco y con buena ventilación.
- NO exponga el dispositivo a radiaciones electromagnéticas o entornos polvorientos.
- NO oriente la lente hacia el sol ni a otras luces brillantes.
- Cuando utilice equipos láser, asegúrese de que el objetivo del dispositivo no quede expuesto al rayo láser ya que podría quemarse.
- El dispositivo es apto para su uso tanto en exteriores como en interiores, pero no lo exponga a condiciones de humedad.
- Su nivel de protección es IP 54.
- El grado de contaminación es 2.

### Soporte técnico

- El sitio <https://www.hikmicrotech.com> le ayudará como cliente de HIKMICRO a sacarle el máximo partido a sus productos HIKMICRO. El sitio le ofrece acceso a nuestro equipo de soporte, software y documentación, contactos de servicio, etc.

### Emergencia

- Si hay presencia de humo, olores o ruidos procedentes del dispositivo, apague la alimentación inmediatamente, desenchufe el cable de alimentación y contacte con el servicio técnico.

### Láser



Advertencia: La radiación láser emitida por el dispositivo puede causar lesiones oculares, quemaduras cutáneas o inflamar sustancias. Evite la exposición

directa de la luz láser a los ojos. Antes de activar la función de luz suplementaria, compruebe que no haya personas ni sustancias inflamables frente al objetivo láser. La longitud de onda es de 650 nm y la tensión es inferior a 1 mW. El láser cumple con la normativa IEC60825-1:2014. Mantenimiento del láser: No es necesario hacer ningún mantenimiento del láser de forma regular. Si el láser no funciona, el módulo del láser debe ser reemplazado en el taller bajo garantía. Apague el dispositivo al reemplazar el módulo del láser. Atención: el uso de los controles o los ajustes o la ejecución de procedimientos para otros propósitos que no se hayan especificado aquí, puede conllevar una exposición peligrosa a la radiación.

### Dirección de fabricación

Habitación 313, Unidad B, Edificio 2, Carretera de Danfeng 399, Subdistrito de Xixing, Distrito de Binjiang, Hangzhou, Zhejiang 310052, China  
Hangzhou Microimage Software Co., Ltd.

**AVISO DE CONFORMIDAD:** Los productos de las series térmicas podrían estar sujetos a controles de exportación en algunos países o regiones; entre ellos, por ejemplo, los Estados Unidos, la Unión Europea, el Reino Unido y/o otros países miembros del Arreglo de Wassenaar. Consulte con algún experto en cumplimiento normativo y legal o con las autoridades gubernamentales locales para cumplir con los requisitos de licencia de exportación necesarios si desea transferir, exportar o reexportar los productos de las series térmicas entre distintos países.

## Português

### 1. Aspeto (Página 1 – A)

Nº	Componente	Função
1	Tampa da interface	Protege as interfaces do pó.
2	Microfone	Entrada de informações de áudio.
3	Indicador de carga	<ul style="list-style-type: none"> <li>● Vermelho: Carregamento</li> <li>● Verde: Totalmente carregada</li> </ul>
4	Altifalante	Reproduzir notas de voz, alarmes de voz e vozes de vídeo.
5	Ecrã tátil	Tocar no ecrã para ajustar os parâmetros.
6	Botão de energia	Premir sem soltar: Ligar/desligar
7	Botão do obturador	Premir: Efetuar a correção da imagem com um clique do obturador da câmara.
8	Ficheiro	<ul style="list-style-type: none"> <li>● Modo com rota de inspeção: Premir o botão para ver as informações dos pontos de inspeção.</li> <li>● Modo sem rota de inspeção: Premir o botão para ver as capturas e os vídeos.</li> </ul>
9	Botão Retroceder	Sair do menu ou regressar ao menu anterior.
10	Botão de navegação	<p>Modo de menu:</p> <ul style="list-style-type: none"> <li>● Premir ▽, △, ▷ e ◁ para selecionar os parâmetros.</li> <li>● Premir <b>OK</b> para confirmar.</li> <li>● Premir ▷ para entrar no submenu.</li> <li>● Premir ◁ para regressar ao menu anterior.</li> </ul> <p>Modo não-menu:</p> <ul style="list-style-type: none"> <li>● Premir △ para ligar/desligar o suplemento de luz LED.</li> <li>● Prima ▽ para iniciar o zoom digital.</li> </ul>
11	Botão de laser	Manter o botão premido para ligar o laser e libertar o botão para o desligar.
12	Bateria	Fornecer energia ao dispositivo.
13	Medidor de distâncias a laser	Medir a distância com o laser.
14	Lente ótica	Ver a imagem ótica
15	Luz LED	Aumentar a luminosidade em ambientes escuros.
16	Lente térmica	Ver a imagem térmica
17	Anel de foco	Ajustar a posição da lente no eixo ótico da lente térmica.

Nº	Componente	Função
18	Interface do tripé	Instalar o tripé.
19	Interface para fivela de correia de transporte	Inserir o parafuso para prender a fivela da correia de transporte.
20	Gatilho de focagem	Premir o gatilho para ativar a função de focagem assistida/focagem automática.
21	Gatilho principal	<ul style="list-style-type: none"> <li>● Prima o gatilho para captar ou ler o código QR.</li> <li>● Segurar no gatilho para gravar vídeos.</li> </ul>
22	Orifício para correia de transporte	Insira a parte inferior da correia de transporte no orifício.
23	Ranhura para cartão de memória	Inserir o cartão de memória.
24	Interface Tipo-C	Ligar à fonte de alimentação e transmitir dados.
25	Interface CVBS	Ligar o dispositivo e a unidade de visualização para ver a imagem de forma detalhada.
26	Ranhura do cartão reservado	Inserir o cartão reservado.
27	Interface Micro HDMI	Ligar o dispositivo e a unidade de visualização com um cabo Micro HDMI (tipo D) para HDMI (tipo A) para ver a imagem de forma detalhada.

#### Nota:

- O sinal de advertência encontra-se por baixo do laser, no lado esquerdo do dispositivo.
- As interfaces podem variar consoante os diferentes modelos. Consulte o produto real.
- Formate o cartão de memória antes de o utilizar pela primeira vez.
- Consulte as especificações do produto para obter detalhes sobre os acessórios do dispositivo.

### 2. Carregar o dispositivo através da base de carregamento (Página 1 – B)

Após o arranque do dispositivo, a OSD (apresentação no ecrã) mostra o estado da bateria. Quando a bateria estiver fraca, carregue o dispositivo e garanta que este funciona adequadamente.

No primeiro carregamento, carregue o dispositivo durante 10 horas com o mesmo ligado.

#### Nota:

- A bateria integrada que alimenta o relógio de tempo real (RTC) do dispositivo pode descarregar durante o transporte ou o armazenamento prolongados. É recomendável recarregar a bateria do RTC para garantir o bom funcionamento do relógio do dispositivo.
- Para carregar completamente a bateria do RTC, os seguintes requisitos devem ser cumpridos:
  - a) As baterias de lítio recarregáveis devem estar instaladas no dispositivo.
  - b) O dispositivo deve funcionar durante mais de 10 horas antes de ser desligado.

#### Passos:

1. Segure no dispositivo e prima os dois trincos de fixação da bateria do dispositivo.

2. Segure nos trincos de bloqueio e extraia a base da bateria para retirar a bateria.
3. Insira a bateria na base de carregamento. Poderá ver o estado de carregamento na lâmpada piloto na base de carregamento.
4. Quando a bateria estiver totalmente carregada, extraia-a da base de carregamento.
5. Insira a bateria no dispositivo.

**Nota:** Adquirira antecipadamente a base de carregamento.

### 3. Instalar a lente intermutável (Opcional) (Página 2 – C)

**Nota:** Adquirira antecipadamente a lente intermutável.

#### Passos

1. Rode o anel decorativo no sentido contrário ao dos ponteiros do relógio para o remover.
2. Alinhe os dois pontos presentes na lente intermutável e no dispositivo.
3. Rode a lente intermutável no sentido dos ponteiros do relógio para concluir a instalação.

### 4. Instalar a tampa de proteção (Opcional) (Página 2 – D – I)

Coloque a tampa de proteção sempre que o dispositivo não estiver a ser utilizado.

#### Passos

1. Alinhe o orifício roscado do dispositivo com o orifício de montagem da tampa da lente.
2. Insira o parafuso e gire-o no sentido dos ponteiros do relógio para fixar a tampa da lente.

### 5. Ligar à aplicação (Página 2 – E)

Pesquise e transfira a aplicação HIKMICRO Viewer na App Store (Sistema iOS) ou no Google Play™ (Sistema Android) ou faça a leitura do código QR para transferir e instalar a aplicação. Depois de ligar o dispositivo à aplicação para telemóvel, poderá capturar instantâneos, gravar vídeos e ajustar os parâmetros com a aplicação HIKMICRO Viewer. Pode transferir a aplicação HIKMICRO Analyzer ([www.hikmicrotech.com](http://www.hikmicrotech.com)) para analisar imagens offline de modo profissional e gerar um relatório em formato personalizado no seu PC.

### 6. Mais operações

Leia o código QR para obter o manual do utilizador e consultar operações mais detalhadas.



### Informação legal

©2023 Hangzhou Microimage Software Co., Ltd. Todos os direitos reservados.

Acerca deste Manual

O Manual inclui instruções para utilizar e gerir o produto. As fotografias, os gráficos, as imagens e todas as outras informações doravante apresentadas destinam-se apenas a fins de descritivos e informativos. As informações que constam do Manual estão sujeitas a alteração, sem aviso prévio, devido a atualizações de firmware ou a outros motivos. Encontre a versão mais recente deste Manual no website da HIKMICRO ([www.hikmicrotech.com/](http://www.hikmicrotech.com/)). Utilize este Manual sob orientação e com a assistência de profissionais formados neste Produto.

### Reconhecimento de marcas comerciais

 HIKMICRO e outras marcas registadas e logótipos da HIKMICRO são propriedades da HIKMICRO em diversos territórios.

**HDMI™**: Os termos HDMI e HDMI High-Definition Multimedia Interface, e o logotipo HDMI são marcas comerciais ou marcas registadas da HDMI Licensing Administrator, Inc. nos Estados Unidos da América e noutros países.

Outras marcas comerciais e logótipos mencionados são propriedade dos respetivos proprietários.

### EXCLUSÃO DE RESPONSABILIDADE LEGAL

NA MEDIDA MÁXIMA PERMITIDA PELA LEI APLICÁVEL, ESTE MANUAL E O PRODUTO DESCRITO, COM O SEU HARDWARE, SOFTWARE E FIRMWARE, SÃO FORNECIDOS "TAL COMO ESTÃO" E "COM TODAS AS SUAS FALHAS E ERROS". A HIKMICRO NÃO APRESENTA QUAISQUER GARANTIAS, EXPRESSAS OU IMPLÍCITAS, INCLUINDO, SEM QUAISQUER LIMITAÇÕES, GARANTIAS DE COMERCIALIZABILIDADE, QUALIDADE SATISFATÓRIA OU ADEQUAÇÃO A UM DETERMINADO FIM. A SUA UTILIZAÇÃO DESTE PRODUTO É FEITA POR SUA CONTA E RISCO. EM NENHUMA CIRCUNSTÂNCIA, A HIKMICRO SERÁ RESPONSÁVEL POR SI EM RELAÇÃO A QUAISQUER DANOS ESPECIAIS, CONSEQUENCIAIS, INCIDENTAIS OU INDIRECTOS, INCLUINDO, ENTRE OUTROS, DANOS PELA PERDA DE LUCROS COMERCIAIS, INTERRUPÇÃO DA ATIVIDADE, PERDA DE DADOS, CORRUPÇÃO DE SISTEMAS OU PERDA DE DOCUMENTAÇÃO SEJA COM BASE NUMA VIOLAÇÃO DO CONTRATO, ATOS ILÍCITOS (INCLUINDO NEGLIGÊNCIA), RESPONSABILIDADE PELO PRODUTO OU, DE OUTRO MODO, RELACIONADA COM A UTILIZAÇÃO DO PRODUTO, AINDA QUE A HIKMICRO TENHA SIDO AVISADA SOBRE A POSSIBILIDADE DE TAIS DANOS OU PERDAS.

O UTILIZADOR RECONHECE QUE A NATUREZA DA INTERNET OFERECE RISCOS DE SEGURANÇA INERENTES E QUE A HIKMICRO NÃO SERÁ RESPONSABILIZADA POR UM FUNCIONAMENTO ANORMAL, PERDA DE PRIVACIDADE OU OUTROS DANOS RESULTANTES DE ATAQUES INFORMÁTICOS, ATAQUES DE PIRATARIA, INFECÇÃO POR VÍRUS OU OUTROS RISCOS ASSOCIADOS À SEGURANÇA DA INTERNET. NO ENTANTO, A HIKMICRO PRESTARÁ APOIO TÉCNICO ATEMPADO, SE SOLICITADO.

O UTILIZADOR ACEITA UTILIZAR ESTE PRODUTO EM CONFORMIDADE COM TODAS AS LEIS APLICÁVEIS E SER O ÚNICO RESPONSÁVEL POR GARANTIR QUE A SUA UTILIZAÇÃO É CONFORME À LEI APLICÁVEL. PARTICULARMENTE, O UTILIZADOR É O RESPONSÁVEL PELA UTILIZAÇÃO DESTE PRODUTO DE MODO QUE NÃO INFRINGA OS DIREITOS DE TERCEIROS, INCLUINDO, ENTRE OUTROS, OS DIREITOS DE PUBLICIDADE, DIREITOS DE PROPRIEDADE INTELECTUAL OU DE PROTEÇÃO DE DADOS, OU QUAISQUER OUTROS DIREITOS DE PRIVACIDADE. O UTILIZADOR NÃO PODERÁ UTILIZAR ESTE PRODUTO PARA QUAISQUER UTILIZAÇÕES FINAIS PROIBIDAS, INCLUINDO O DESENVOLVIMENTO OU PRODUÇÃO DE ARMAS DE DESTRUIÇÃO MACIÇA, DESENVOLVIMENTO OU PRODUÇÃO DE QUÍMICOS OU ARMAS BIOLÓGICAS, QUAISQUER ATIVIDADES DESENVOLVIDAS NO ÂMBITO DE EXPLOSIVOS NUCLEARES OU CICLOS DE COMBUSTÍVEL NUCLEAR INSEGURO OU PARA APOIAR ABUSOS AOS DIREITOS HUMANOS.

NA EVENTUALIDADE DA OCORRÊNCIA DE ALGUM CONFLITO ENTRE ESTE MANUAL E A LEGISLAÇÃO APLICÁVEL, ESTA ÚLTIMA PREVALECE.

### Informações sobre as normas regulamentares

**As presentes cláusulas aplicam-se apenas aos produtos que apresentam a marcação ou informação correspondentes.**

### Declaração de conformidade da UE

 Este produto e, se aplicável, os acessórios fornecidos também têm a marca "CE" e, portanto, estão em conformidade com as



normas europeias harmonizadas aplicáveis enumeradas na Diretiva 2014/53/UE (RED), Diretiva 2014/30/UE (EMCD), Diretiva 2014/35/UE (LVD) e Diretiva 2011/65/UE (RoHS).

#### **Bandas de frequência e potência (para CE/UKCA)**

Os limites nominais das bandas de frequência e da potência de transmissão (irradiada e/ou conduzida) aplicáveis aos equipamentos de rádio indicados abaixo são os seguintes:

<b>Modelo do equipamento</b>	<b>Bandas de frequência e potência</b>
G40, G60	Wi-Fi 2,4 GHz (2,4 GHz a 2,4835 GHz): 20 dBm Bluetooth 2,4 GHz (2,4 GHz a 2,4835 GHz): 20 dBm
G31, G41, G61*	Wi-Fi 2,4 GHz (2,4 GHz a 2,4835 GHz): 20 dBm; Wi-Fi 5 GHz (5,15 GHz a 5,25 GHz): 23 dBm; Wi-Fi 5 GHz (5,25 GHz a 5,35 GHz): 23 dBm; Wi-Fi 5 GHz (5,47 GHz a 5,725GHz): 23 dBm; Wi-Fi 5 GHz (5,725 GHz a 5,85 GHz): 14 dBm Bluetooth 2,4 GHz (2,4 GHz a 2,4835 GHz): 20 dBm

\*Nos modelos G31, G41, G61, preste atenção às notas seguintes sempre que utilizar o dispositivo na banda de frequência de 5 GHz:

De acordo com o Artigo 10 (10) da Diretiva 2014/53/UE, quando opera numa gama de frequências entre 5150 e 5350 MHz, este dispositivo está limitado a uma utilização em espaços interiores nos seguintes países: Áustria (AT), Bélgica (BE), Bulgária (BG), Croácia (HR), Chipre (CY), República Checa (CZ), Dinamarca (DK), Estónia (EE), Finlândia (FI), França (FR), Alemanha (DE), Grécia (EL), Hungria (HU), Islândia (IS), Irlanda (IE), Itália (IT), Letónia (LV), Liechtenstein (LI), Lituânia (LT), Luxemburgo (LU), Malta (MT), Países Baixos (NL), Irlanda do Norte (UK(NI)), Noruega (NO), Polónia (PL), Portugal (PT), Roménia (RO), Eslováquia (SK), Eslovénia (SI), Espanha (ES), Suécia (SE), Suíça (CH) e Turquia (TR).

De acordo com os Regulamentos de Equipamentos de Rádio de 2017 no Reino Unido, quando opera numa gama de frequências entre 5150 e 5350 Mhz, este dispositivo está limitado a uma utilização em espaços interiores no Reino Unido.

Utilize o adaptador de alimentação fornecido por um fabricante qualificado. Para informações detalhadas sobre os requisitos relativos à alimentação, consulte as especificações do produto.

Utilize uma bateria fornecida por um fabricante qualificado. Para informações detalhadas sobre os requisitos relacionados com a bateria, consulte as especificações do produto.



Diretiva 2012/19/UE (diretiva REEE): Os produtos com este símbolo não podem ser eliminados como resíduos urbanos indiferenciados na União Europeia. Para uma reciclagem adequada, devolva este produto ao

seu fornecedor local quando adquirir um novo equipamento equivalente ou elimine-o através dos pontos de recolha adequados. Para mais informações, consulte: [www.recyclethis.info](http://www.recyclethis.info).



Diretiva 2006/66/CE e respetiva alteração 2013/56/UE (diretiva relativa às pilhas e baterias): Este produto contém uma bateria que não pode ser eliminada como resíduo urbano indiferenciado na União Europeia. Consulte a

documentação do produto para obter informações específicas acerca da bateria. A bateria está marcada com este símbolo, que poderá incluir inscrições para indicar a presença de cádmio (Cd), chumbo (Pb), ou mercúrio (Hg). Para reciclar o produto de forma adequada, devolva a bateria ao seu fornecedor ou coloque-a num ponto de recolha apropriado. Para mais informações, consulte: [www.recyclethis.info](http://www.recyclethis.info).

## **Instruções de segurança**

Estas instruções destinam-se a garantir que o utilizador possa utilizar o produto corretamente para evitar perigos ou perdas materiais.

### **Legislação e regulamentos**

- A utilização do produto deve estar em total conformidade com as normas locais de manuseamento de aparelhos elétricos.

### **Transporte**

- Mantenha o dispositivo na embalagem original ou similar, quando o transportar.
- Depois da abertura da embalagem do produto, guarde todos invólucros, para uso posterior. Em caso de qualquer avaria, deve devolver o dispositivo à fábrica com o invólucro original. O transporte sem o invólucro original pode resultar em danos no dispositivo, sendo que a empresa não assumirá quaisquer responsabilidades.
- Não deixe o produto cair, nem o sujeite a impactos físicos. Mantenha o dispositivo longe de interferências magnéticas.

### **Alimentação elétrica**

- A tensão de entrada deve cumprir a Fonte de potência limitada (5 V CC, 940 mA), de acordo com a norma IEC61010-1. Consulte as especificações técnicas para obter informações detalhadas.
- Certifique-se de que a ficha está devidamente ligada à tomada.
- NÃO ligue vários dispositivos a um adaptador de energia, para evitar o superaquecimento de riscos de incêndio provocados por sobrecarga.

### **Bateria**

- A bateria integrada não pode ser desmontada. Contacte o fabricante caso necessite de uma reparação.
- NÃO carregue outro tipo de bateria com o carregador fornecido. Certifique-se de que não existe material inflamável no raio de dois metros do carregador enquanto o carregamento é efetuado.
- Em caso de armazenamento prolongado da bateria, certifique-se de que esta é totalmente carregada de 6 em 6 meses, garantindo, assim, a sua qualidade. Caso contrário, poderão ocorrer danos.
- NÃO coloque a bateria perto de uma fonte de calor ou do fogo. Evite a luz solar direta.
- NÃO engula a bateria para evitar queimaduras químicas.
- NÃO coloque a bateria ao alcance das crianças.
- Quando o dispositivo está desligado e a bateria do RTC está cheia, as definições de hora podem ser guardadas durante 15 dias.
- Antes da primeira utilização, ligue o dispositivo e carregue a bateria do RTC com a bateria de lítio durante mais de 10 horas.
- A tensão da bateria é de 3,6 V e a capacidade da bateria é de 6700 mAh.
- A bateria encontra-se certificada pela UL2054.
- ADVERTÊNCIA: Existe risco de explosão se a bateria for substituída por outra de tipo incorreto.

### **Manutenção**

- Se o produto não funcionar corretamente, contacte o seu fornecedor ou o seu centro de assistência mais próximo. Não assumimos qualquer responsabilidade por problemas causados por reparações ou manutenções não autorizadas.

- Alguns componentes do dispositivo (por exemplo, condensador eletrolítico) necessita de substituição regular. A duração média varia, portanto, recomenda-se verificação periódica. Entre em contacto com o respetivo revendedor para obter detalhes.
- Limpe o dispositivo suavemente com um pano limpo e uma pequena quantidade de etanol, se necessário.
- Se o equipamento for utilizado de uma forma não especificada pelo fabricante, a proteção providenciada pelo dispositivo poderá ser afetada.
- Recomendamos remeter uma vez por ano o dispositivo para calibração, contacte o revendedor local para obter mais informação sobre os centros de manutenção.
- Tenha em consideração que o limite atual da porta USB 3.0 PowerShare pode variar em função da marca do PC e resultar em problemas de incompatibilidade. Assim sendo, é aconselhável utilizar uma porta USB 3.0 ou USB 2.0 convencional se o dispositivo USB não for reconhecido pelo PC com a porta USB 3.0 PowerShare.
- A câmara efetua periodicamente uma autocalibração para otimizar a qualidade da imagem e a precisão da medição. Neste processo, a imagem é colocada em pausa por breves instantes e ouvirá um "clique" enquanto o obturador se move à frente do detetor. A autocalibração será mais frequente durante o arranque ou em ambientes muito frios ou quentes. Esta operação faz parte do funcionamento normal para garantir um desempenho ótimo da câmara.

#### Ambiente da utilização

- NÃO exponha o dispositivo a ambientes extremamente quentes, frios, poeirentos, corrosivos, alcalino salinos ou húmidos. Certifique-se de que o ambiente de funcionamento do dispositivo cumpre os requisitos do mesmo. A temperatura de funcionamento deve ser de -20 °C a 50 °C e a humidade de funcionamento deve ser igual ou inferior a 90%.
- Coloque o dispositivo num ambiente seco e bem ventilado.
- NÃO exponha o dispositivo a radiação eletromagnética elevada nem a ambientes com pó.
- NÃO direcione a lente para o sol nem para qualquer outra luz brilhante.
- Quando estiver a utilizar qualquer equipamento a laser, verifique se a lente do dispositivo não se encontra exposta ao feixe de laser, caso contrário pode queimar.
- O dispositivo é adequado para utilização em espaços interiores e exteriores, mas não o exponha a condições húmidas.
- O nível de proteção é IP 54.
- O grau de poluição é 2.

#### Suporte técnico

- O portal <https://www.hikmicrotech.com> ajudá-lo-á como cliente HIKMICRO a obter o máximo dos seus produtos HIKMICRO. O portal dá-lhe acesso à nossa equipa de apoio ao cliente, software, documentação, contactos de serviço, etc.

#### Emergência

- Caso o dispositivo emita fumo, odores ou ruídos, desligue a alimentação elétrica de imediato, retire o cabo de alimentação da tomada e contacte o centro de assistência.

#### Laser

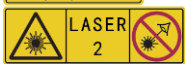

Aviso: a radiação laser emitida pelo dispositivo pode provocar lesões oculares, queimaduras na pele ou a combustão de substâncias inflamáveis.

Não olhe diretamente para o laser. Antes de ativar a função de Luz suplementar, certifique-se de que não existem pessoas ou substâncias inflamáveis diante da lente laser. O comprimento de onda é 650 nm e a potência é inferior a 1 mW. O laser está em conformidade com a norma CEI60825-1:2014.

Manutenção do laser: Não é necessário fazer a manutenção do laser regularmente. Se o laser não

funcionar, o conjunto do laser deve ser substituído na fábrica dentro da garantia. Mantenha o dispositivo desligado quando substituir o conjunto do laser. Advertência - A utilização de controlos ou ajustes ou a realização de procedimentos diferentes dos aqui especificados podem resultar em exposição perigosa a radiação.

#### Endereço do fabricante

Sala 313, Unidade B, Edifício 2, Rua Danfeng 399, Subdistrito Xixing, Distrito Binjiang, Hangzhou, Zhejiang 310052, China  
Hangzhou Microimage Software Co., Ltd.

AVISO DE CONFORMIDADE: Os produtos da série térmica poderão estar sujeitos a controlos de exportação em vários países ou regiões, incluindo sem limite, os Estados Unidos da América, a União Europeia, o Reino Unido e/ou outros países-membro do Acordo de Wassenaar. Consulte o seu especialista em legislação ou em conformidade ou as autoridades locais para saber os requisitos de licença de exportação necessários se pretender transferir, exportar, voltar a exportar os produtos da série térmica entre países diferentes.

**Italiano**

### 1. Descrizione (Pagina 1–A)

N.	Componente	Funzione
1	Protezione interfaccia	Protegge l'interfaccia dalla polvere.
2	Microfono	Informazioni audio in ingresso.
3	Indicatore di carica	<ul style="list-style-type: none"> <li>● Rosso: Ricarica</li> <li>● Verde: Completamente carico</li> </ul>
4	Altoparlante	Riproduce le note vocali, gli allarmi vocali e l'audio dei video.
5	Touch Screen	Toccare lo schermo per impostare i parametri.
6	Pulsante di alimentazione	Pressione lunga: Accensione/Spegnimento
7	Pulsante dell'otturatore	Pressione breve: Effettua la correzione dell'immagine con un clic dell'otturatore nella telecamera.
8	File	<ul style="list-style-type: none"> <li>● Modalità percorso con ispezione: Premere il pulsante per visualizzare le informazioni dei punti di ispezione.</li> <li>● Modalità percorso senza ispezione: Premere il pulsante per visualizzare le istantanee e i video.</li> </ul>
9	Pulsante indietro	Uscita dal menu o ritorno al menu precedente.
10	Tasto di navigazione	<p>Modalità menu:</p> <ul style="list-style-type: none"> <li>● Premere <math>\nabla</math>, <math>\Delta</math>, <math>\triangleright</math> e <math>\triangleleft</math> per selezionare i parametri.</li> <li>● Premere <b>OK</b> per confermare.</li> <li>● Premere <math>\triangleright</math> per accedere al sottomenu.</li> <li>● Premere <math>\triangleleft</math> per tornare al menu precedente.</li> </ul> <p>Modalità senza menu:</p> <ul style="list-style-type: none"> <li>● Premere <math>\Delta</math> per accendere/spegnere la luce LED supplementare.</li> <li>● Premere <math>\nabla</math> per avviare lo zoom digitale.</li> </ul>



N.	Componente	Funzione
11	Pulsante Laser	Tenere premuto il pulsante per accendere il laser, rilasciare il pulsante per spegnere il laser.
12	Batteria	Alimenta il dispositivo.
13	Misuratore laser della distanza	Misurazione della distanza con il laser.
14	Obiettivo ottico	Mostra l'immagine ottica.
15	Luce LED	Aumenta la luce ambientale negli ambienti bui.
16	Obiettivo termico	Mostra l'immagine termografica.
17	Ghiera di messa a fuoco	Regola la posizione dell'obiettivo sull'asse ottico dell'obiettivo termico.
18	Attacco per treppiede	Serve per l'installazione del treppiede.
19	Interfaccia dell'attacco per la cinghia da polso	Inserire le viti per fissare l'attacco della cinghia da polso.
20	Pulsante di messa a fuoco	Premere il pulsante per attivare la messa a fuoco assistita da laser/automatica.
21	Pulsante principale	<ul style="list-style-type: none"> <li>● Premere il pulsante per acquisire o scansionare il codice QR.</li> <li>● Tenere premuto il pulsante per registrare video.</li> </ul>
22	Foro per cinghia da polso	Inserire la parte inferiore della cinghia nel foro.
23	Slot della scheda di memoria	Inserire la scheda di memoria.
24	Connettore USB-C	Collegamento all'alimentatore e trasmissione dei dati.
25	Interfaccia CVBS	Collegamento del dispositivo all'unità di visualizzazione per vedere i dettagli dell'immagine.
26	Slot della scheda riservata	Inserire la scheda riservata.
27	Interfaccia micro HDMI	Collegamento del dispositivo all'unità di visualizzazione tramite cavo da micro HDMI (tipo D) a HDMI (tipo A) per vedere i dettagli dell'immagine.

**Nota:**

- Il simbolo di cautela si trova sotto il laser e sulla sinistra del dispositivo.
- Le interfacce possono variare a seconda del modello. Fare riferimento al prodotto in uso.
- Inizializzare la scheda di memoria al primo utilizzo.
- Consultare le specifiche del prodotto per conoscere i dettagli sugli accessori del dispositivo.

## 2. Caricamento del dispositivo tramite base di ricarica (pagina 1 – B)

All'avvio del dispositivo viene visualizzato lo stato della batteria. Quando la batteria è scarica, caricare il dispositivo e verificare che funzioni correttamente. La prima volta, far caricare il dispositivo per 10 ore quando è acceso.

**Nota:**

- La batteria a celle integrata che alimenta l'orologio in

tempo reale (RTC) del dispositivo può scaricarsi durante trasporti o periodi di stoccaggio per mancato utilizzo di lunga durata. Si consiglia di ricaricare la batteria RTC per garantire il corretto funzionamento dell'orologio del dispositivo.

- Per garantire la ricarica completa della batteria RTC, occorre rispettare i seguenti requisiti:
  - a) Le batterie al litio ricaricabili devono essere installate sul dispositivo.
  - b) Il dispositivo deve essere tenuto in funzione almeno 10 ore prima di spegnerlo.

**Procedura:**

1. Tenendo il dispositivo in mano, premere entrambi i fermi di blocco della batteria del dispositivo.
2. Tenere i fermi di blocco e tirare la base della batteria per estrarre quest'ultima.
3. Inserire la batteria nella base di ricarica. La lampada spia sulla base di ricarica consente di controllare lo stato della carica.
4. Quando la batteria è completamente carica, estrarla dalla base di ricarica.
5. Inserire la batteria nel dispositivo.

**Nota:** acquistare prima la base di ricarica.

## 3. Montaggio di un obiettivo intercambiabile (opzionale) (pagina 2 – C)

**Nota:** acquistare prima l'obiettivo intercambiabile.

**Procedura**

1. Rimuovere l'anello decorativo ruotandolo in senso antiorario.
2. Allineare il puntino sull'obiettivo intercambiabile a quello sul dispositivo.
3. Per completare l'installazione, fissare l'obiettivo intercambiabile ruotandolo in senso orario.

## 4. Montaggio del copriobiettivo (opzionale) (pagina 2 – D – I)

Applicare il copriobiettivo quando il dispositivo non viene utilizzato.

**Procedura**

1. Allineare il foro filettato del dispositivo al foro di montaggio del copriobiettivo.
2. Inserire la vite e ruotarla in senso orario per fissare il copriobiettivo.

## 5. Connessione all'app (pagina 2 – E)

Cercare l'app HIKMICRO Viewer nell'App Store (per iOS) o su Google Play™ (per Android) e scaricarla, oppure scansionare il codice QR per scaricarla e installarla. Dopo avere connesso il dispositivo all'app per dispositivi mobili, è possibile acquisire istantanee, registrare video e configurare i parametri usando HIKMICRO Viewer. È inoltre possibile scaricare HIKMICRO Analyzer ([www.hikmicrotech.com](http://www.hikmicrotech.com)) per analizzare le immagini offline in modo professionale e generare un report in formato personalizzato sul computer.

## 6. Altre operazioni

Scansionare il codice QR per scaricare il manuale d'uso e ottenere informazioni più dettagliate sul funzionamento del dispositivo.



VIOLAZIONI DEI DIRITTI UMANI.  
IN CASO DI CONFLITTO TRA IL PRESENTE MANUALE E LA  
LEGGE VIGENTE, PREVARRÀ QUEST'ULTIMA.  
**Informazioni sulle norme**

**Queste clausole si applicano solo ai prodotti  
recanti il marchio o le informazioni  
corrispondenti.**

## Informazioni legali



©2023 Hangzhou Microimage Software Co., Ltd. Tutti i diritti riservati.

Informazioni sul presente Manuale

Il presente Manuale contiene le istruzioni per l'uso e la gestione del prodotto. Le illustrazioni, i grafici e tutte le altre informazioni che seguono hanno solo scopi illustrativi ed esplicativi. Le informazioni contenute nel Manuale sono soggette a modifiche senza preavviso in seguito ad aggiornamenti del firmware o per altri motivi. Scaricare la versione più recente del presente Manuale dal sito web di HIKMICRO ([www.hikmicrotech.com/](http://www.hikmicrotech.com/)).

Utilizzare il presente Manuale con la supervisione e l'assistenza di personale qualificato nel supporto del prodotto.

### Titolarità dei marchi

 HIKMICRO e gli altri marchi registrati e loghi di HIKMICRO sono di proprietà di HIKMICRO nelle varie giurisdizioni. : I termini HDMI e HDMI High-Definition Multimedia Interface e il logo HDMI sono marchi o marchi registrati di HDMI Licensing Administrator, Inc. negli Stati Uniti e in altri Paesi. Gli altri marchi registrati e loghi menzionati appartengono ai rispettivi proprietari.

### ESCLUSIONE DI RESPONSABILITÀ

NELLA MISURA MASSIMA CONSENTITA DALLA LEGGE VIGENTE, QUESTO MANUALE E IL PRODOTTO DESCRITTO, CON IL SUO HARDWARE, SOFTWARE E FIRMWARE, SONO FORNITI "COSÌ COME SONO" E "CON TUTTI I DIFETTI E GLI ERRORI". HIKMICRO NON RILASCI ALCUNA GARANZIA, NÉ ESPRESSA NÉ IMPLICITA COME, SOLO A TITOLO DI ESEMPIO, GARANZIE DI COMMERCIALIZZABILITÀ, QUALITÀ SODDISFACENTE O IDONEITÀ PER UN USO SPECIFICO. L'UTENTE UTILIZZA IL PRODOTTO A PROPRIO RISCHIO. HIKMICRO DECLINA QUALSIASI RESPONSABILITÀ VERSO L'UTENTE IN RELAZIONE A DANNI SPECIALI, CONSEGUENZIALI E INCIDENTALI, COMPRESI, TRA GLI ALTRI, I DANNI DERIVANTI DA MANCATO PROFITTO, INTERRUZIONE DELL'ATTIVITÀ O PERDITA DI DATI, DANNEGGIAMENTO DI SISTEMI O PERDITA DI DOCUMENTAZIONE, DERIVANTI DA INADEMPIENZA CONTRATTUALE, ILLECITO (COMPRESA LA NEGLIGENZA), RESPONSABILITÀ PER DANNI AI PRODOTTI O ALTRIMENTI IN RELAZIONE ALL'USO DEL PRODOTTO, ANCHE QUALORA HIKMICRO SIA STATA INFORMATO DELLA POSSIBILITÀ DI TALI DANNI O PERDITE.

L'UTENTE RICONOSCE CHE LA NATURA DI INTERNET PREVEDE RISCHI DI SICUREZZA INTRINSECI E CHE HIKMICRO DECLINA QUALSIASI RESPONSABILITÀ IN RELAZIONE A FUNZIONAMENTI ANOMALI, VIOLAZIONE DELLA RISERVATEZZA O ALTRI DANNI RISULTANTI DA ATTACCHI INFORMATICI, INFEZIONE DA VIRUS O ALTRI RISCHI LEGATI ALLA SICUREZZA SU INTERNET; TUTTAVIA, HIKMICRO FORNIRÀ TEMPESTIVO SUPPORTO TECNICO, SE NECESSARIO.

L'UTENTE ACCETTA DI UTILIZZARE IL PRODOTTO IN CONFORMITÀ A TUTTE LE LEGGI VIGENTI E DI ESSERE IL SOLO RESPONSABILE DI TALE UTILIZZO CONFORME. IN PARTICOLARE, L'UTENTE È RESPONSABILE DEL FATTO CHE L'UTILIZZO DEL PRODOTTO NON VIOLI DIRITTI DI TERZI COME, SOLO A TITOLO DI ESEMPIO, DIRITTI DI PUBBLICITÀ, DIRITTI DI PROPRIETÀ INTELLETTUALE O DIRITTI RELATIVI ALLA PROTEZIONE DEI DATI E ALTRI DIRITTI RIGUARDANTI LA PRIVACY. NON È CONSENTITO UTILIZZARE QUESTO PRODOTTO PER SCOPI PROIBITI, COME, TRA GLI ALTRI, LA PRODUZIONE DI ARMI DI DISTRUZIONE DI MASSA, LO SVILUPPO O LA PRODUZIONE DI ARMI CHIMICHE O BIOLOGICHE, QUALSIASI ATTIVITÀ SVOLTA IN CONTESTI CORRELATI A ESPLOSIVI NUCLEARI O COMBUSTIBILI NUCLEARI NON SICURI O ATTIVITÀ CHE CAUSINO

### Dichiarazione di conformità UE

 Il presente prodotto e, ove applicabile, gli accessori in dotazione sono contrassegnati con il marchio "CE" e sono quindi conformi alle norme europee armonizzate vigenti di cui alla direttiva europea sulle apparecchiature radio (RED) 2014/53/UE, direttiva compatibilità elettromagnetica (EMCD) 2014/30/UE, direttiva bassa tensione (LVD) 2014/35/CE e direttiva sulla restrizione dell'uso di sostanze pericolose (RoHS) 2011/65/UE.

### Bande di frequenza e potenza (per CE/UKCA)

I limiti nominali delle bande di frequenza e della potenza di trasmissione (irradiata e/o condotta) applicabili alla seguente apparecchiatura radio sono:

Modello apparecchiatura	Bande di frequenza e potenza
G40, G60	Wi-Fi 2,4 GHz (da 2,4 a 2,4835 GHz): 20 dBm Bluetooth 2,4 GHz (da 2,4 a 2,4835 GHz): 20 dBm
G31, G41, G61*	Wi-Fi 2,4 GHz (da 2,4 a 2,4835 GHz): 20 dBm; Wi-Fi 5 GHz (da 5,15 a 5,25 GHz): 23 dBm; Wi-Fi 5 GHz (da 5,25 a 5,35 GHz): 23 dBm; Wi-Fi 5 GHz (da 5,47 a 5,725 GHz): 23 dBm; Wi-Fi 5 GHz (da 5,725 a 5,85 GHz): 14 dBm Bluetooth 2,4 GHz (da 2,4 a 2,4835 GHz): 20 dBm

\*Per i modelli G31, G41, G61, prestare attenzione a quanto segue quando si utilizza il dispositivo con la banda a 5 GHz: Ai sensi dell'articolo 10, paragrafo 10, della direttiva 2014/53/UE, quando funziona nella gamma di frequenze da 5.150 a 5.350 MHz, nei seguenti Paesi questo dispositivo deve essere utilizzato solo in ambienti interni: Austria (AT), Belgio (BE), Bulgaria (BG), Croazia (HR), Cipro (CY), Repubblica ceca (CZ), Danimarca (DK), Estonia (EE), Finlandia (FI), Francia (FR), Germania (DE), Grecia (EL), Ungheria (HU), Islanda (IS), Irlanda (IE), Italia (IT), Lettonia (LV), Liechtenstein (LI), Lituania (LT), Lussemburgo (LU), Malta (MT), Paesi Bassi (NL), Irlanda del Nord (UK(NI)), Norvegia (NO), Polonia (PL), Portogallo (PT), Romania (RO), Slovacchia (SK), Slovenia (SI), Spagna (ES), Svezia (SE), Svizzera (CH) e Turchia (TR).

In conformità con quanto stabilito dalle Radio Equipment Regulations del 2017, nel Regno Unito i dispositivi che funzionano nell'intervallo di frequenza compreso tra 5150 e 5350 MHz devono essere utilizzati solo in ambienti interni. Utilizzare un alimentatore fornito da un produttore qualificato. Fare riferimento alle specifiche del prodotto per i requisiti di alimentazione dettagliati.

Utilizzare una batteria fornita da un produttore qualificato. Fare riferimento alle specifiche del prodotto per i requisiti di batteria dettagliati.



Direttiva 2012/19/UE (RAEE): i prodotti contrassegnati con il presente simbolo non possono essere smaltiti come rifiuti domestici indifferenziati nell'Unione europea. Per lo smaltimento corretto, restituire il prodotto al rivenditore in occasione dell'acquisto di un nuovo dispositivo o smaltirlo nei punti di raccolta autorizzati. Ulteriori informazioni sono disponibili sul sito: [www.recyclethis.info](http://www.recyclethis.info).



Direttiva 2006/66/CE, modificata dalla direttiva 2013/56/UE (direttiva sulle batterie): questo prodotto contiene una batteria e non è possibile smaltirlo con i rifiuti domestici indifferenziati nell'Unione europea. Consultare la documentazione del prodotto per le informazioni specifiche sulla batteria. La batteria è contrassegnata con il presente simbolo, che potrebbe includere le sigle di cadmio (Cd), piombo (Pb) o mercurio (Hg). Per lo smaltimento corretto, restituire la batteria al rivenditore locale o smaltirla nei punti di raccolta autorizzati. Ulteriori informazioni sono disponibili sul sito: [www.recyclethis.info](http://www.recyclethis.info).

## Istruzioni per la sicurezza

Le presenti istruzioni hanno lo scopo di garantire che il prodotto venga utilizzato in modo corretto, evitando situazioni di pericolo o danni materiali.

### Leggi e regolamenti

- Il prodotto deve essere utilizzato rispettando rigorosamente le norme locali in materia di sicurezza elettrica.

### Trasporto

- Per trasportare il dispositivo, riporlo nella confezione originale o in una analoga.
- Dopo aver disimballato il prodotto, conservare tutto il materiale di imballaggio per riutilizzarlo in futuro. In caso di guasti, sarà necessario inviare il dispositivo al produttore nell'imballaggio originale. Il trasporto senza l'imballaggio originale può causare danni al dispositivo; in tal caso il produttore declina ogni responsabilità.
- Non lasciar cadere il prodotto e non sottoporlo a impatti. Tenere il dispositivo lontano dalle interferenze magnetiche.

### Alimentazione

- La tensione in ingresso deve essere conforme alla norma IEC61010-1 sulle sorgenti di alimentazione limitate (5 VCC, 940 mA). Per informazioni dettagliate, consultare le specifiche tecniche.
- Verificare che la spina sia correttamente inserita nella presa di corrente.
- NON collegare più dispositivi allo stesso alimentatore per evitare rischi di surriscaldamento o di incendio da sovraccarico.

### Batteria

- La batteria integrata non può essere smontata. Per eventuali riparazioni, rivolgersi al produttore.
- Non usare il caricabatterie in dotazione per caricare altri tipi di batterie. Verificare che durante la ricarica non ci siano materiali infiammabili nel raggio di 2 metri dal caricabatterie.
- Se la batteria rimane inutilizzata per lunghi periodi, caricarla completamente ogni sei mesi per garantire una lunga durata. In caso contrario potrebbe subire danni.
- NON collocare la batteria vicino a fonti di calore o fuoco. Evitare la luce diretta del sole.
- NON ingoiare la batteria per evitare ustioni chimiche.
- Tenere la batteria fuori dalla portata dei bambini.
- Quando il dispositivo è spento e la batteria RTC completamente carica, le impostazioni di orario possono essere conservate per 15 giorni.
- Al primo utilizzo, accendere il dispositivo e caricare la batteria RTC con la batteria al litio per almeno 10 ore.
- La batteria ha una tensione di 3,6 V, mentre la sua capacità è di 6700 mAh.

- La batteria è certificata da UL2054.
- **ATTENZIONE:** Esiste il rischio di esplosione se la batteria viene sostituita con una di tipo non corretto.

### Manutenzione

- Se il prodotto non funziona correttamente, rivolgersi al rivenditore o al centro di assistenza più vicino. Decliniamo qualsiasi responsabilità in relazione a problemi causati da interventi di riparazione o manutenzione non autorizzati.
- Alcuni componenti (ad esempio, il condensatore elettrolitico) devono essere sostituiti periodicamente. La durata media di questi elementi è variabile, quindi devono essere controllati regolarmente. Contattare il rivenditore per i dettagli.
- Se necessario, pulire delicatamente il dispositivo con un panno pulito imbevuto di una piccola quantità di alcool etilico.
- Se il dispositivo viene utilizzato in un modo non approvato dal produttore la garanzia potrebbe essere annullata.
- Si consiglia di inviare il dispositivo per la calibrazione una volta all'anno, dopo aver richiesto al proprio rivenditore locale le informazioni sui centri di manutenzione.
- Nota: il limite di corrente della porta USB 3.0 PowerShare può variare in base alla marca del PC e questo potrebbe causare problemi di incompatibilità. Pertanto, se il dispositivo USB non viene riconosciuto dal PC tramite la porta USB 3.0 PowerShare, si consiglia di utilizzare le normali porte USB 3.0 o USB 2.0.
- La telecamera eseguirà periodicamente una calibrazione automatica per ottimizzare la qualità dell'immagine e la precisione della misurazione. Durante la procedura l'immagine si fermerà brevemente e sarà possibile sentire un "clic" mentre l'otturatore si sposta davanti al rilevatore. La calibrazione automatica sarà più frequente durante l'avvio o in ambienti molto freddi o caldi. Si tratta di una procedura normale del funzionamento per garantire le prestazioni ottimali della telecamera.

### Ambiente di utilizzo

- NON esporre il dispositivo ad ambienti estremamente caldi, freddi, polverosi, corrosivi, salino-alcasini o umidi. Verificare che l'ambiente di utilizzo sia conforme ai requisiti del dispositivo. La temperatura di esercizio deve essere compresa tra -20°C e 50 °C (tra -4 °F e 122 °F); l'umidità non deve superare il 90%.
- Collocare il dispositivo in un ambiente asciutto e ben ventilato.
- NON esporre il dispositivo a radiazioni elettromagnetiche intense o ad ambienti polverosi.
- NON orientare l'obiettivo verso il sole o altre luci intense.
- Quando si utilizzano apparecchiature laser, non esporre l'obiettivo del dispositivo al raggio laser, che potrebbe bruciarlo.
- Il dispositivo è progettato per essere utilizzato in ambienti al chiuso e all'aperto, ma non deve essere esposto a umidità.
- Il livello di protezione è IP 54.
- Il grado di inquinamento è 2.

### Assistenza tecnica

- I clienti HIKMICRO troveranno sul portale <https://www.hikmicrotech.com> tutte le indicazioni necessarie a ottenere il massimo dai propri prodotti HIKMICRO. Il portale permette di accedere al nostro team di assistenza, offre documentazione e strumenti software, contatti per i servizi e molto altro.

### Emergenza

- Se il dispositivo emette fumo, odori o rumori, spegnerlo immediatamente e scollegare il cavo di alimentazione, quindi rivolgersi a un centro di assistenza.

## Laser



Avvertenza: La radiazione laser emessa dal dispositivo può causare lesioni agli occhi, ustioni alla pelle o combustione di sostanze infiammabili. Evitare

l'esposizione diretta degli occhi al laser. Prima di attivare la luce supplementare verificare che non ci siano persone o sostanze infiammabili davanti all'obiettivo laser. La lunghezza d'onda è di 650 nm e la potenza è inferiore a 1 mW. Il laser rispetta le norme dello standard IEC60825-1:2014.

Manutenzione del laser: Il laser non necessita di manutenzione periodica. Se il laser non funziona, il sistema laser deve essere sostituito in fabbrica quando il dispositivo è coperto da garanzia. Tenere il dispositivo spento durante la sostituzione del sistema laser.

Attenzione: il ricorso a controlli, regolazioni o procedure diversi da quelli descritti nel presente manuale possono causare pericolose esposizioni alle radiazioni.

### Indirizzo del produttore

Stanza 313, unità B, edificio 2, via Danfeng 399, subdistretto Xixing, distretto Binjiang, Hangzhou, Zhejiang, 310052, Cina

Hangzhou Microimage Software Co., Ltd.

AVVISO SULLA CONFORMITÀ: i prodotti termografici potrebbero essere soggetti a controlli sulle esportazioni in vari Paesi o regioni, tra cui Stati Uniti, Unione europea, Regno Unito e/o altri Paesi membri dell'accordo di Wassenaar. Consultare un legale o un esperto di conformità o le autorità governative locali per eventuali requisiti di licenza di esportazione necessari se si intende trasferire, esportare, riesportare i prodotti termografici tra diversi Paesi.

## Čeština

### 1. Vzhled (strana 1 – A)

Č.	Součást	Funkce
1	Kryt rozhraní	Chrání rozhraní před prachem.
2	Mikrofon	Vstupní zvukové informace.
3	Indikátor nabíjení	<ul style="list-style-type: none"><li>● Červená: Nabíjení</li><li>● Zelená: Plně nabito</li></ul>
4	Reproduktor	Přehrávání hlasové poznámky, hlasového alarmu a hlasu ve videu.
5	Dotyková obrazovka	Dotknutím se obrazovky nastavíte parametry.
6	Vypínač	Podržení: Slouží k zapnutí/vypnutí
7	Spoušť závěrky	Stisknutí: Stisknutím tlačítka spouště na fotoaparátu provedete korekci obrazu.
8	Fil	<ul style="list-style-type: none"><li>● Režim inspekční trasy: Stisknutím tlačítka zobrazíte informace o inspekčních bodech.</li><li>● Režim bez inspekční trasy: Stisknutím tlačítka zobrazíte snímek a video.</li></ul>
9	Tlačítko zpět	Slouží k ukončení nabídky nebo návratu do předchozí nabídky.

Č.	Součást	Funkce
10	Navigační tlačítko	Režim nabídky: <ul style="list-style-type: none"><li>● Stisknutím tlačítka <math>\nabla</math>, <math>\Delta</math>, <math>\triangleright</math> a <math>\triangleleft</math> vyberte parametry.</li><li>● K potvrzení stisknete tlačítko <b>OK</b>.</li><li>● Stisknutím tlačítka <math>\triangleright</math> přejdete do podnabídky.</li><li>● Stisknutím tlačítka <math>\triangleleft</math> se vrátíte do předchozí nabídky.</li></ul> Režim bez nabídky: <ul style="list-style-type: none"><li>● Stisknutím tlačítka <math>\Delta</math> zapnete/vypnete doplňkové osvětlení LED.</li><li>● Stisknutím tlačítka <math>\nabla</math> spustíte digitální zoom.</li></ul>
11	Tlačítko laseru	Laser můžete zapnout podržením tlačítka a vypnout jeho uvolněním.
12	Baterie	Zajišťuje napájení zařízení.
13	Laserový měřič vzdálenosti	Měření vzdálenosti pomocí laseru.
14	Optický objektiv	Slouží k zobrazení optického snímku.
15	Osvětlení LED	Zvýšení okolního jasu v tmavém prostředí.
16	Termoobjektiv	Slouží k zobrazení termosnímku.
17	Zaostřovací kroužek	Nastavení polohy objektivu v optické ose termoobjektivu.
18	Závit pro stativ	Slouží k montáži stativu.
19	Závit pro sponu řemínku na ruku	Slouží k vložení šroubu pro upevnění spony řemínku na ruku.
20	Spoušť ostření	Stisknutím spouště aktivujete funkci laserového ostření / automatického ostření.
21	Hlavní spoušť	<ul style="list-style-type: none"><li>● Stisknutím spouště zachytíte snímek nebo naskenujete kód QR.</li><li>● K záznamu videí podržte spoušť.</li></ul>
22	Otvor pro řemínek na ruku	Slouží k provlečení spodní části řemínku na ruku otvorem.
23	Slot pro paměťovou kartu	Slouží k vložení paměťové karty.
24	Konektor typu C	Slouží pro připojení k napájení a přenos dat.
25	Rozhraní CVBS	Slouží k připojení zařízení a zobrazovací jednotky a prohlédnutí detailního obrazu.
26	Slot pro rezervovanou kartu	Slouží k vložení rezervované karty.
27	Rozhraní micro HDMI	Slouží k připojení zařízení a zobrazovací jednotky pomocí kabelu micro HDMI (typ D) na HDMI (typ A) a prohlédnutí detailního obrazu.

#### Poznámka:

- Výstražná značka je pod laserem a na levé straně zařízení.
- Rozhraní se u různých modelů mohou lišit. Řiďte se



- prosím produktem, který máte.
- Paměťovou kartu před prvním použitím inicializujte.
- Podrobnosti o příslušenství k zařízení naleznete ve specifikaci produktu.

## 2. Nabíjení zařízení pomocí nabíjecí základny (strana 1 – B)

Po spuštění zařízení se v nabídce zobrazení na displeji zobrazí stav baterie. Je-li baterie téměř vybitá, nabíjete zařízení, abyste zajistili jeho správné fungování.

Při prvním nabití zařízení nabíjejte 10 hodin a ponechte je při tom zapnuté.

### Poznámka:

- Vestavěná článková baterie, která napájí hodiny reálného času (RTC) zařízení, se může během dlouhodobého přepravování nebo skladování vybit. Ke správnému fungování hodin zařízení doporučujeme baterii RTC opětovně nabíjet.
- K plnému nabití baterie RTC je nutné splnit následující požadavky:
  - a) V zařízení musí být vloženy nabíjecí lithiové baterie.
  - b) Před vypnutím by zařízení mělo být v provozu po více než 10 hodin.

### Kroky:

1. Podržte zařízení a stiskněte obě západky zámku baterie na zařízení.
2. Podržte západky zámku a vyjměte baterii zatažením za základnu baterie.
3. Vložte baterii do nabíjecí základny. Stav nabíjení se zobrazí prostřednictvím kontrolky na nabíjecí základně.
4. Jakmile je baterie plně nabitá, vytáhněte ji z nabíjecí základny.
5. Vložte baterii do zařízení.

**Poznámka:** Nabíjecí základnu si zakupte předem.

## 3. Montáž vyměnitelného objektivu (volitelné) (strana 2 – C)

**Poznámka:** Vyměnitelný objektiv si zakupte předem.

### Kroky

1. Otočte dekoračním kroužkem proti směru hodinových ručiček a sejměte jej.
2. Zarovnejte dvě tečky na vyměnitelném objektivu a na zařízení.
3. Otočte vyměnitelný objektiv ve směru hodinových ručiček a dokončete montáž.

## 4. Montáž ochranného krytu (volitelné) (strana 2 – D – I)

Ochranný kryt připevněte, když zařízení nepoužíváte.

### Kroky

1. Zarovnejte závitový otvor zařízení s montážním otvorem krytu objektivu.
2. Vložte šroub, otočte jej ve směru hodinových ručiček, a připevněte tak kryt objektivu.

## 5. Připojení k aplikaci (strana 2 – E)

Vyhledejte a stáhněte si aplikaci HIKMICRO Viewer v obchodě App Store (pro systém iOS) nebo Google Play™ (pro systém Android), nebo ke stažení a instalaci aplikace naskenujte QR kód. Po připojení zařízení k mobilní aplikaci můžete pořizovat snímky, nahrávat videa a nastavovat parametry pomocí aplikace HIKMICRO Viewer. K profesionální analýze snímků offline a ke generování zprávy na počítači ve vlastním formátu si můžete stáhnout aplikaci HIKMICRO Analyzer ([www.hikmicrotech.com](http://www.hikmicrotech.com)).

## 6. Další operace

Naskenujte QR kód a získáte návod k obsluze pro podrobnější operace.



## Právní informace

©2023 Hangzhou Microimage Software Co., Ltd. Všechna práva vyhrazena.

Informace o tomto návodu

V návodu jsou obsaženy pokyny k používání a obsluze výrobku. Obrázky, schémata, snímky a veškeré ostatní zde uvedené informace slouží pouze jako popis a vysvětlení. Informace obsažené v tomto návodu podléhají vzhledem k aktualizacím firmwaru nebo z jiných důvodů změnám bez upozornění. Nejnovější verzi tohoto návodu naleznete na webových stránkách společnosti HIKMICRO ([www.hikmicrotech.com/](http://www.hikmicrotech.com/)).

Tento návod používejte s vedením a pomocí odborníků vyškolených v oblasti podpory výrobku.

### Prohlášení o ochranných známkách

**HIKMICRO** a ostatní ochranné známky společnosti HIKMICRO jsou vlastnictvím společnosti HIKMICRO v různých jurisdikcích.

**HDMI**: Termíny HDMI a HDMI High-Definition Multimedia Interface a logo HDMI jsou ochrannými známkami nebo registrovanými ochrannými známkami společnosti HDMI Licensing Administrator, Inc. v USA a dalších zemích.

Ostatní ochranné známky a loga uvedené v této příručce jsou majetkem příslušných vlastníků.

### PROHLÁŠENÍ O VYLOUČENÍ ODPOVĚDNOSTI

TAŽTO PŘÍRUČKA A POPISOVANÉ PRODUKTY VČETNĚ PŘÍSLUŠNÉHO HARDWARU, SOFTWARE A FIRMWARU JSOU V MAXIMÁLNÍM ROZSAHU PŘÍPUSTNÉM PODLE ZÁKONA POSKYTOVÁNY, „JAK STOJÍ A LEŽÍ“, A „SE VŠEMI VADAMI A CHYBAMI“. SPOLEČNOST HIKMICRO NEPOSKYTUJE ŽÁDNÉ VÝSLOVNÉ ANI PŘEDPOKLÁDANÉ ZÁRUKY ZARNUJÍCÍ MIMO JINÉ PRODEJNOST, UŠPOKOJIVOU KVALITU NEBO VHODNOST KE KONKRÉTNÍM ÚČELŮM. POUŽÍVÁNÍ TOHOTO PRODUKTU JE NA VAŠE VLASTNÍ RIZIKO. SPOLEČNOST HIKMICRO V ŽÁDNÉM PŘÍPADĚ NENĚSE ODPOVĚDNOST ZA JAKÉKOLI ZVLÁŠTNÍ, NÁSLEDNÉ, NÁHODNÉ NEBO NEPŘÍMÉ ŠKODY ZAHRNÚJÍCÍ MIMO JINÉ ŠKODY ZE ZTRÁTY OBCHODNÍHO ZISKU, PŘERUŠENÍ OBCHODNÍ ČINNOSTI NEBO ZTRÁTY DAT, POŠKOZENÍ SYSTÉMŮ NEBO ZTRÁTY DOKUMENTACE V SOUVISLOSTI S POUŽÍVÁNÍM TOHOTO VÝROBKU BEZ OHLEDU NA TO, ZDA TAKOVÉ ŠKODY VZNIKLY Z DŮVODU PORUŠENÍ SMLOUVY, OBCANSKOPRÁVNÍHO PŘEČINU (VČETNĚ NEDBALOŠTI) ČI ODPOVĚDNOSTI ZA PRODUKT, A TO ANI V PŘÍPADĚ, ŽE SPOLEČNOST HIKMICRO BYLA NA MOŽNOST TAKOVÝCHTO ŠKOD NEBO ZTRÁTY UPOZORNĚNA.

BĚRETE NA VĚDOMÍ, ŽE INTERNET SVŮJ PODSTATOU PŘEDSTAVUJE SKRYTÁ BEZPEČNOSTNÍ RIZIKA, A SPOLEČNOST HIKMICRO PROTO NEPŘEBÍRÁ ŽÁDNOU ODPOVĚDNOST ZA NEŠTANDARDNÍ PROVOZNÍ CHOVÁNÍ, ÚNIK OSOBNÍCH ÚDAJŮ NEBO JINÉ ŠKODY VYPLÝVAJÍCÍ Z KYBERNETICKÉHO ČI HACKERSKÉHO ÚTOKU, NAPADENÍ VIREM NEBO ŠKODY ZPŮSOBENÉ JINÝMI INTERNETOVÝMI BEZPEČNOSTNÍMI RIZIKY; SPOLEČNOST HIKMICRO VŠAK V PŘÍPADĚ POTŘEBY POSKYTNE VČASNOU TECHNICKOU PODPORU.

SOUHLAŠÍTE S TÍM, ŽE TENTO PRODUKT BUDE POUŽÍVÁN V SOULADU SE VŠEMI PLATNÝMI ZÁKONY A VÝHRADNĚ ODPOVÍDÁTE ZA ZAJIŠTĚNÍ, ŽE VAŠE UŽÍVÁNÍ BUDE V SOULADU S PLATNOU LEGISLATIVOU. ODPOVÍDÁTE ZEJMÉNA ZA POUŽÍVÁNÍ PRODUKTU ZPŮSOBEM, KTERÝ NEPORUŠUJE PRÁVA TŘETÍCH STRAN, COŽ ZAHRNÚJE MIMO JINÉ PRÁVO NA OCHRANU OSOBNOSTI, PRÁVO



DUŠEVNÍHO VLASTNICTVÍ NEBO PRÁVO NA OCHRANU OSOBNÍCH ÚDAJŮ A DALŠÍ PRÁVA NA OCHRANU SOUKROMÍ. TENTO PRODUKT NESMÍTE POUŽÍVAT K JAKÝMKOLI NEODVOLENÝM KONCOVÝM ÚČELŮM VČETNĚ VÝVOJE ČI VÝROBY ZBRANÍ HROMADNÉHO NIČENÍ, VÝVOJE NEBO VÝROBY CHEMICKÝCH ČI BIOLOGICKÝCH ZBRANÍ NEBO JAKÝCHKOLI ČINNOSTI SOUVISEJÍCÍCH S JADERNÝMI VÝBUŠNINAMI NEBO NEBEZPEČNÝM JADERNÝM PALIVOVÝM CYKLEM ČI K PODPOŘE PORUŠOVÁNÍ LIDSKÝCH PRÁV.  
V PŘÍPADĚ JAKÉHOKOLI ROZPORU MEZI TÍMTO NÁVODEM A PŘÍSLUŠNÝMI ZÁKONY PLATÍ DRUHÉ ZMÍNĚNÉ.

## Zákonné informace

**Tyto části se vztahují pouze k výrobkům nesoucím odpovídající označení nebo informaci.**

### EU prohlášení o shodě

**CE** Tento výrobek, a případně i dodané příslušenství, jsou označeny štítkem „CE“, což znamená, že vyhovují příslušným harmonizovaným evropským normám uvedeným ve směrnici 2014/53/EU (RED), směrnici 2014/30/EU (EMCD), směrnici 2014/35/EU (LVD) a směrnici 2011/65/EU (RoHS).

### Frekvenční pásma a výkon (pro CE/UKCA)

Frekvenční pásma a jmenovité limity vysílacího výkonu (vyzařovaného anebo vedeného) platné pro následující rádiová zařízení jsou tato:

Model vybavení	Frekvenční pásma a výkon
G40, G60	Wi-Fi 2,4 GHz (2,4 GHz až 2,4835 GHz): 20 dBm Bluetooth 2,4 GHz (2,4 GHz až 2,483 5 GHz): 20 dBm
G31, G41, G61*	Wi-Fi 2,4 GHz (2,4 GHz až 2,4835 GHz): 20 dBm; Wi-Fi 5 GHz (5,15 GHz až 5,25 GHz): 23 dBm; Wi-Fi 5 GHz (5,25 GHz až 5,35 GHz): 23 dBm; Wi-Fi 5 GHz (5,47 GHz až 5,725 GHz): 23 dBm; Wi-Fi 5 GHz (5,725 GHz až 5,85 GHz): 14 dBm Bluetooth 2,4 GHz (2,4 GHz až 2,483 5 GHz): 20 dBm

\* Modely G31, G41, G61: Pokud je zařízení při provozu v pásmu 5 GHz, věnujte pozornost následujícím poznámkám:  
Podle čl. 10 (10) směrnice 2014/53/EU je toto zařízení při provozu ve frekvenčním pásmu 5150 až 5350 MHz omezeno na vnitřní použití v těchto zemích: Rakousko (AT), Belgie (BE), Bulharsko (BG), Chorvatsko (HR), Kypr (CY), Česká republika (CZ), Dánsko (DK), Estonsko (EE), Finsko (FI), Francie (FR), Německo (DE), Řecko (EL), Maďarsko (HU), Island (IS), Irsko (IE), Itálie (IT), Lotyšsko (LV), Lichtenštejnsko (LI), Litva (LT), Lucembursko (LU), Malta (MT), Nizozemsko (NL), Severní Irsko (UK (NI)), Norsko (NO), Polsko (PL), Portugalsko (PT), Rumunsko (RO), Slovensko (SK), Slovinsko (SI), Španělsko (ES), Švédsko (SE), Švýcarsko (CH) a Turecko (TR).

V souladu se směrnicí o rádiových zařízeních z roku 2017 ve Spojeném království je zařízení pracující ve frekvenčním pásmu 5 150 až 5 350 MHz omezeno ve Spojeném království na používání ve vnitřních prostorech. Použijte napájecí adaptér dodaný kvalifikovaným výrobcem. Podrobné požadavky na napájení naleznete ve specifikaci výrobku.

Použijte baterii dodanou kvalifikovaným výrobcem. Podrobné požadavky na baterii naleznete ve specifikaci výrobku.



Směrnice 2012/19/EU (směrnice WEEE): Výrobky označené tímto symbolem nelze v Evropské unii likvidovat společně s netříděným domovním odpadem. Při zakoupení nového ekvivalentního výrobku tento výrobek řádně zrecykluje

vrácením svému místnímu dodavateli, nebo jej zlikvidujte odevzdáním v určených sběrných místech. Další informace naleznete na adrese: [www.recyclethis.info](http://www.recyclethis.info).



Směrnice 2006/66/ES a její úprava 2013/56/EU (směrnice o bateriích): Tento výrobek obsahuje baterii, kterou nelze v Evropské unii likvidovat společně s netříděným domovním odpadem. Konkrétní informace o baterii naleznete v dokumentaci výrobku.

Baterie je označena tímto symbolem, který může obsahovat písmena značící kadmium (Cd), olovo (Pb) nebo rtuť (Hg). Za účelem řádné recyklace baterii odevzdejte svému dodavateli nebo na určené sběrné místo. Další informace naleznete na adrese: [www.recyclethis.info](http://www.recyclethis.info).

### Bezpečnostní pokyny

Účelem těchto pokynů je zajistit, aby uživatel mohl výrobek správně používat a zabránilo se nebezpečí nebo újmě na majetku.

### Zákony a předpisy

- Používání výrobku musí být přísně v souladu s místními bezpečnostními předpisy pro elektrická zařízení.

### Přeprava

- Při přepravě uchovávejte zařízení v původním nebo jemu podobném balení.
- Po vybalení uchovejte veškeré obaly pro budoucí použití. V případě jakékoli poruchy je třeba vrátit zařízení výrobcí v původním obalu. Přeprava bez původního obalu může vést k poškození zařízení, za které společnost neponese odpovědnost.
- Produkt nevystavujte fyzickým nárazům a zabraňte jeho spadnutí. Udržujte zařízení mimo dosah magnetického rušení.

### Napájení

- Vstupní napětí musí dle normy IEC61010-1 splňovat požadavky na omezený zdroj napájení (5 V stejnosm., 940 mA). Podrobné informace naleznete v technických údajích.
- Zkontrolujte, zda je zástrčka řádně zapojena do napájecí zásuvky.
- K jednomu napájecímu adaptéru NEPŘIPOJUJTE více zařízení, abyste zabránili přehřátí nebo nebezpečí požáru v důsledku přetížení.

### Baterie

- Vestavěnou baterii nelze rozebírat. Je-li třeba ji opravit, obraťte se na výrobce.
- Dodanou nabíječkou nenabíjejte jiné typy baterií. Během nabíjení ověřte, zda se v okolí 2 m od nabíječky nenachází hořlavé materiály.
- Při dlouhodobém skladování baterii každého půl roku plně nabijte, abyste zajistili zachování její kvality. V opačném případě může dojít k jejímu poškození.
- NEPOKLÁDEJTE baterii poblíž zdroje tepla nebo ohně. Vyhněte se přímému slunečnímu záření.
- Baterii NEPOLYKEJTE, mohlo by dojít k chemickým popáleninám.
- NEPOKLÁDEJTE baterii na místa v dosahu dětí.
- Pokud je zařízení vypnuté a baterie RTC je plně nabitá, lze nastavení času uchovat po dobu 15 dní.
- Při prvním použití zapněte zařízení a nabíjejte baterii RTC s lithiovou baterií po více než 10 hodin.
- Napětí baterie je 3,6 V a kapacita baterie je 6 700 mAh.
- Baterie je certifikována dle standardu UL2054.
- UPOZORNĚNÍ: Při výměně baterie za nesprávný typ hrozí nebezpečí výbuchu.

### Údržba

- V případě, že výrobek nefunguje správně, obraťte se na

prodejce nebo na nejbližší servisní středisko.

Nepřebíráme žádnou odpovědnost za problémy způsobené neoprávněnou opravou nebo údržbou.

- Některé z komponent zařízení (např. elektrolytický kondenzátor) je nutné pravidelně vyměňovat. Průměrná doba životnosti se liší, doporučujeme proto pravidelné kontroly. Podrobnosti vám poskytne prodejce.
- V případě potřeby zařízení jemně otřete čistým hadříkem navlhčeným malým množstvím etanolu.
- V případě použití zařízení způsobem jiným než určeným výrobcem může dojít ke zrušení platnosti záruky.
- Doporučujeme, abyste zařízení zaslali jednou za rok zpět ke kalibraci. Informace o místech nabízejících údržbu vám poskytne místní prodejce.
- Upozorňujeme, že limit proudu portu USB 3.0 PowerShare se může lišit v závislosti na značce počítače, což může vést k potížím s nekompatibilitou. Pokud počítač zařízení USB při připojení k portu USB 3.0 PowerShare nerozpozná, doporučujeme používat běžné porty USB 3.0 nebo USB 2.0.
- Vaše kamera bude pravidelně provádět samokalibraci, aby optimalizovala kvalitu obrazu a přesnost měření. Během tohoto procesu se obraz na okamžik zastaví a uslyšíte „cvaknutí“, způsobené pohybem závěrky před detektorem. Samokalibrace bude častější během spouštění nebo ve velmi chladných či velmi horkých prostředích. Jde o běžné chování kamery při provozu, které zajišťuje její optimální výkon.

#### Provozní prostředí

- NEVYSTAVUJTE zařízení extrémně horkému, chladnému, prašnému, korozivnímu, slanému/zásaditému nebo vlhkému prostředí. Zajistěte, aby provozní prostředí vyhovovalo požadavkům zařízení. Provozní teplota musí být -20 °C až 50 °C a provozní vlhkost musí být max. 90 %.
- Umístěte zařízení na suché a dobře větrané místo.
- NEVYSTAVUJTE zařízení silnému elektromagnetickému záření ani prašnému prostředí.
- NEMÍŘTE objektivem do slunce ani do jiného zdroje jasného světla.
- Používá-li se nějaké laserové zařízení, zajistěte, aby nebyl objektiv zařízení vystaven laserovému paprsku. V opačném případě by se mohl vypálit.
- Zařízení je vhodné pro používání uvnitř i venku, ale nevystavujte jej vlhkosti.
- Úroveň krytí je IP 54.
- Stupeň znečištění je 2.

#### Technická podpora

- Jako zákazníkovi společnosti HIKMICRO vám portál <https://www.hikmicrotech.com> pomůže získat ze svých produktů HIKMICRO co nejvíc. Na portálu máte přístup k týmu podpory, softwaru a dokumentaci, kontaktním údajům servisu atd.

#### Stav nouze

- Pokud ze zařízení vychází kouř, zápach nebo hluk, zařízení okamžitě vypněte, odpojte napájecí kabel a obraťte se na servisní středisko.

#### Laser



Varování: Laserové záření vycházející ze zařízení může způsobit poranění očí, popálení kůže nebo vzplanutí hořlavých materiálů. Chraňte si oči před přímým laserem. Před povolením funkce doplňkového osvětlení se ujistěte, že před laserovým objektivem nestojí žádní lidé, ani se zde nenacházejí žádné hořlavé materiály. Vlnová délka je 650 nm a výkon je max. 1 mW. Laser splňuje standard IEC60825-1:2014.

Údržba laseru: Není nutné provádět pravidelnou údržbu laseru. Pokud laser nefunguje, je v době záruky nutné sestavení laseru vyměnit v továrně. Při vyměňování sestavení laseru je třeba, aby bylo zařízení vypnuté. Upozornění – při používání ovládacích prvků nebo nastavení či provádění postupů, které nejsou výslovně

uvedené v tomto návodu, může dojít k vystavení nebezpečnému záření.

#### Adresa výrobce

Místnost 313, jednotka B, budova 2, ulice Danfeng 399, podobvod Xixing, obvod Binjiang, Hangzhou, Zhejiang 310052, Čína

Hangzhou Microimage Software Co., Ltd.

POZNÁMKA O DODRŽOVÁNÍ PŘEDPISŮ: Na výrobky termální řady se mohou vztahovat vývozní opatření v různých zemích nebo regionech včetně, mimo jiné, Spojených států, Evropské unie, Spojeného království a dalších členských států Wassenaarského ujednání. Máte-li v úmyslu přenášet, exportovat nebo opětovně exportovat výrobky termální řady mezi různými zeměmi, obraťte se na profesionálního právníka, odborníka v oblasti dodržování předpisů nebo místní úřady, aby vám sdělili všechny nezbytné licenční požadavky pro export.

## Slovenčina

### 1. Vzhľad (strana 1 – A)

Č.	Komponent	Funkcia
1	Kryt rozhrania	Ochrana rozhraní pred prachom.
2	Mikrofón	Vstupné zvukové informácie.
3	Indikátor nabíjania	● Červená: Nabíjanie ● Zelený: Plne nabité
4	Reproduktor	Služí na prehranie hlasovej poznámky, hlasového alarmu a zvuku videa.
5	Dotyková obrazovka	Dotknutím sa obrazovky nastavíte parametre.
6	Tlačidlo napájania	Podržanie: Zapnutie/vypnutie napájania
7	Tlačidlo uzávierky	Stlačenie: Vykonanie korekcie obrazu kliknutím na uzávierku kamery.
8	Súbor	● Režim kontrolnej trasy: Stlačením tlačidla zobrazíte informácie o kontrolných bodoch. ● Režim trasy bez kontroly: Stlačením tlačidla zobrazíte informácie o snímaní a videu.
9	Tlačidlo návratu	Ukončenie ponuky alebo návrat do predchádzajúcej ponuky.
10	Navigačné tlačidlo	Režim ponuky: ● Stlačením tlačidiel $\nabla$ , $\Delta$ , $\triangleright$ a $\triangleleft$ vyberte parametre. ● Na potvrdenie stlačte tlačidlo <b>OK</b> . ● Stlačením tlačidla $\triangleright$ vstúpite do podponuky. ● Stlačením tlačidla $\triangleleft$ sa vrátite do predchádzajúcej ponuky. Režim mimo ponuky: ● Stlačením tlačidla $\Delta$ zapnete/vypnete dodatočné osvetlenie LED. ● Stlačením tlačidla $\nabla$ spustíte digitálne priblíženie.
11	Tlačidlo lasera	Podržaním tlačidla zapnete laser, pustením tlačidla vypnete laser.
12	Batéria	Poskytovanie napájania zariadenia.

Č.	Komponent	Funkcia
13	Laserový merač vzdialenosti	Meranie vzdialenosti pomocou lasera.
14	Optický objektív	Zobrazenie optického obrazu.
15	Svetlo LED	Zvyšuje jas okolitého osvetlenia v tmavom prostredí.
16	Tepelný objektív	Zobrazenie tepelného obrazu
17	Zaostrovací krúžok	Nastavenie polohy objektívu na optickej osi tepelného objektívu.
18	Upevnenie statívu	Inštalácia statívu.
19	Rozhranie úchytky na ručný popruh	Vloženie skrutky na upevnenie úchytky na ručný popruh.
20	Spúšť zaostrenia	Stlačením spúšte aktivujete funkciu zaostrenia s asistenciou lasera/automatického zaostrenia.
21	Hlavná spúšť	<ul style="list-style-type: none"> <li>● Potiahnutím spúšte zachytíte snímku alebo naskenujete QR kód.</li> <li>● Podržaním spúšte môžete nahrávať videá.</li> </ul>
22	Otvor na ručný popruh	Spodnú časť ručného popruhu prevlečte cez otvor.
23	Slot na pamäťovú kartu	Vloženie pamäťovej karty.
24	Rozhranie Type-C	Pripojenie k zdroju napájania a prenos údajov.
25	Rozhranie CVBS	Pripojenie zariadenia a zobrazovacej jednotky na zobrazenie detailov obrazu.
26	Vyhradený slot na kartu	Vloženie vyhradenej karty.
27	Rozhranie micro HDMI	Pripojenie zariadenia a zobrazovacej jednotky pomocou kábla micro HDMI (typ D) k HDMI (typ A) na zobrazenie detailov obrazu.

#### Poznámka:

- Výstražné označenie je pod laserom a na ľavej strane zariadenia.
- Rozhrania sa môžu líšiť v závislosti od rôznych modelov. Prečítajte si informácie o aktuálnych produktoch.
- Pred prvým použitím pamäťovej karty ju inicializujte.
- Podrobnosti o príslušenstve zariadenia nájdete v špecifikácii produktu.

## 2. Nabíjanie zariadenia pomocou nabíjacej základne (strana 1 – B)

Po spustení zariadenia sa na obrazovke (OSD) zobrazí stav batérie. Ak je batéria slabá, zariadenie nabíjate, čím zabezpečíte jeho správnu činnosť.

Prvé nabíjanie vykonajte tak, že zapnuté zariadenie nabíjajte 10 hodín.

#### Poznámka:

- Zabudovaná článková batéria napája hodiny s reálnym časom (RTC) v zariadení a počas dlhodobej prepravy alebo uskladnenia sa môže vybiť. Odporúča sa nabiť batériu RTC, aby hodiny v zariadení správne

fungovali.

- Na plné nabitie batérie RTC musia byť splnené tieto požiadavky:
  - a) V zariadení musia byť nainštalované nabíjateľné lítiové batérie.
  - b) Pred vypnutím by zariadenie malo byť v prevádzke viac ako 10 hodín.

#### Postup:

1. Držte zariadenie a stlačte obidve západky batérie na zariadení.
2. Držte západky a vytiahnite základňu batérie, aby ste vybrali batériu.
3. Vložte batériu do nabíjacej základne. Stav nabíjania môžete sledovať pomocou kontrolky na nabíjacej základni.
4. Keď je batéria úplne nabitá, vyberte ju z nabíjacej základne.
5. Vložte batériu do zariadenia.

**Poznámka:** Nabíjaciu základňu si zakúpte vopred.

## 3. Montáž vymeniteľného objektívu (voliteľné) (strana 2 – C)

**Poznámka:** Vymeniteľný objektív si zakúpte vopred.

#### Kroky

1. Otočením ozdobného krúžku proti smeru hodinových ručičiek odstráňte ozdobný krúžok.
2. Zarovnajzte dve bodky na vymeniteľnom objektíve a na zariadení.
3. Otočením vymeniteľného objektívu v smere hodinových ručičiek dokončíte montáž.

## 4. Montáž ochranného krytu (voliteľné) (strana 2 – D – I)

Pripevnite na zariadenie kryt, ktorý ho chráni, keď sa nepoužíva.

#### Kroky

1. Zarovnajzte otvor so závitom v zariadení s otvorom na upevnenie v kryte objektívu.
2. Vložte skrutku a otáčaním v smere hodinových ručičiek ňou upevnite kryt objektívu.

## 5. Pripojenie k aplikácii (strana 2 – E)

Vyhľadajte a stiahnite si aplikáciu HIKMICRO Viewer v obchode App Store (systém iOS) alebo Google Play™ (systém Android) alebo naskenujte QR kód na stiahnutie a inštaláciu aplikácie. Po pripojení zariadenia k mobilnej aplikácii môžete snímať snímky, nahrávať videá a nastavovať parametre pomocou aplikácie HIKMICRO Viewer.

Môžete si stiahnuť aplikáciu HIKMICRO Analyzer ([www.hikmicrotech.com](http://www.hikmicrotech.com)) na profesionálnu analýzu obrázkov offline a vytvoriť správu vlastného formátu na počítači.

## 6. Ďalšie funkcie

Naskenovaním QR kódu získate používateľskú príručku s podrobnejšími funkciami.



## Právne informácie

©2023 Hangzhou Microimage Software Co., Ltd. Všetky práva vyhradené.



Informácie o tomto návode

Táto príručka obsahuje pokyny na používanie a správu produktu. Obrázky, grafy, nákresy a všetky ďalšie informácie, ktoré sú v ňom uvedené, slúžia len na opis a vysvetlenie. Informácie uvedené v návode sa môžu zmeniť bez predchádzajúceho upozornenia v dôsledku aktualizácií firmvéru alebo iných príčin. Najnovšiu verziu tejto príručky nájdete na webovej lokalite HIKMICRO ([www.hikmicrotech.com/](http://www.hikmicrotech.com/)).

Používajte tento návod v súlade s pokynmi a radami odborníkov, ktorí sú vyškolení na obsluhu produktu.

### Potvrdenia o ochranných známkach

 HIKMICRO a iné ochranné známky a logá spoločnosti HIKMICRO sú vlastníctvom spoločnosti HIKMICRO v rôznych jurisdikciách.

: Výrazy HDMI a HDMI High-Definition Multimedia Interface a logo HDMI sú ochranné známky alebo registrované ochranné známky spoločnosti HDMI Licensing Administrator, Inc. v USA a ďalších krajinách. Iné ochranné známky a logá sú vlastníctvom príslušných majiteľov.

### PRÁVNE VYHLÁSENIE O VYLÚČENÍ ZODPOVEDNOSTI

V MAXIMÁLNO M ŽOŽNOM ROZSAHU, KTORÝ POVOĽUJÚ PRÍSLUŠNÉ PRÁVNE PREDPISY, SA TÁTO PRÍRUČKA A OPIŠANÝ PRODUKT SPOLU S JÉHO HARDVÉROM, SOFTVÉROM A FIRMVÉROM, DODÁVAJÚ V STAVE „AKO SU“ A „SO VŠETKÝMI PORUCHAMI A CHYBAMI“. SPOLOČNOSŤ HIKMICRO NEPOSKYTUJE ŽIADNÉ VÝSLOVNÉ ANI PREDPOKLADANÉ ZÁRUKY, OKREM INÉHO O PREDAJNOSTI, USPOKOJIVEJ KVALITE ALEBO VHODNOSTI NA KONKRÉTNY ÚČEL. POUŽÍVANIE PRODUKTU JE NA VAŠE VLASTNÉ RIZIKO. SPOLOČNOSŤ HIKMICRO V ŽIADNOM PRÍPADE NENESIE ZODPOVEDNOSŤ ZA ŽIADNÉ OSOBITNÉ, NÁSLEDNÉ, NÁHODNÉ ALEBO NEPRIAME ŠKODY, OKREM INÉHO VRÁTANE ŠKOD Z USĹÉHO PODNIKATEĹSKÉHO ZISKU, PRERUŠENIA PODNIKANIA, STRATY ÚDAJOV, POŠKODENIA SYSTÉMOV ALEBO STRATY DOKUMENTÁCIE, ČI UŽ NA ZÁKLADE PORUŠENIA ZMLUVY, PREČINU (VRÁTANE NEDBALOSTI), ZODPOVEDNOSTI ZA PRODUKT ALEBO INAK V SÚVISLOSTI S POUŽÍVANÍM PRODUKTU, A TO ANI V PRÍPADE, AK BOLA SPOLOČNOSŤ HIKMICRO UPOZORNENÁ NA MOŽNOSŤ TAKÝCHTO ŠKOD.

UZNÁVATE, ŽE Z POVAHY INTERNETU VYPLÝVAJÚ INHERENTNÉ BEZPEČNOSTNÉ RIZIKÁ A SPOLOČNOSŤ HIKMICRO NENESIE ŽIADNU ZODPOVEDNOSŤ ZA NEŠTANDARDNÚ PREVÁDZKU, ÚNIK OSOBNÝCH ÚDAJOV ANI ZA INÉ ŠKODY V DÔSLEDKU KYBERNETICKÉHO ÚTOKU, HAKERSKÉHO ÚTOKU, VÍRUSOVEJ INFEKČIE ALEBO INÝCH BEZPEČNOSTNÝCH RIZÍK SIETE INTERNET; V PRÍPADE POTREBY VŠAK SPOLOČNOSŤ HIKMICRO POSKYTNE VČASNÚ TECHNICKÚ PODPORU.

SÚHLASÍTE S POUŽÍVANÍM TOHTO PRODUKTU V SÚLADE SO VŠETKÝMI PRÍSLUŠNÝMI ZÁKONMI A NEŠIETE VÝHRADNÚ ZODPOVEDNOSŤ ZA ZABEZPEČENIE, ABY VAŠE POUŽÍVANIE BOLO V SÚLADE S PRÍSLUŠNÝMI ZÁKONMI. STE OBZVLÁŠŤ ZODPOVEDNÍ ZA POUŽÍVANIE TOHTO PRODUKTU SPÔSOBOM, KTORÝ NEPORUŠUJE PRÁVA TREŤÍCH ŠTRÁN, OKREM INÉHO PRÁVA PUBLICITY, PRÁVA DUŠEVNÉHO VLASTNÍCTVA, PRÁVA NA OCHRANU ÚDAJOV A INÉ PRÁVA NA OCHRANU SÚKROMIA. TENTO PRODUKT NESMIETE POUŽÍVAŤ NA ŽIADNE ZAKÁZANÉ ÚČELY VRÁTANE VÝVOJA ALEBO VÝROBY ZBRANÍ HROMADNÉHO NIČENIA, VÝVOJA ALEBO VÝROBY CHEMICKÝCH ALEBO BIOLOGICKÝCH ZBRANÍ, AKÝCHKOL'VEK AKTIVÍT V SÚVISLOSTI S AKOUKOL'VEK JADROVOU VÝBUŠNINOU ALEBO NEBEZPEČNÝM CYKLOM JADROVÉHO PALIVA, ALEBO NA PODPORU ZNEUŽÍVANIA ĽUDSKÝCH PRÁV. V PRÍPADE AKÉHOKOL'VEK NESÚĹADU MEDZI TOUTO PRÍRUČKOU A PRÍSLUŠNÝMI PRÁVNÝMI PREDPISMI MAJÚ PREDNOSŤ PRÍSLUŠNÉ PRÁVNE PREDPISY.

### Regulačné informácie

Tieto ustanovenia platia len pre produkty s príslušným označením alebo údajom.

### Vyhlásenie o súlade s predpismi EÚ



Tento produkt ako aj prípadne dodávané príslušenstvo sú označené značkou „CE“ a sú teda v súlade s príslušnými harmonizovanými európskymi normami uvedenými v nariadení 2014/53/EU (RED), nariadení 2014/30/EÚ (EMCD), nariadení 2014/35/EÚ (LVD) a nariadení 2011/65/EÚ (RoHS).

### Frekvenčné pásma a energia (pre CE/UKCA)

Frekvenčné pásma a nominálne limity vysielačieho výkonu (vyžarovaného alebo vedeného) platné pre nasledujúce rádiové zariadenia sú nasledujúce:

Model zariadenia	Frekvenčné pásma a výkon
G40, G60	Wi-Fi 2,4 GHz (2,4 GHz až 2,4835 GHz): 20 dBm Bluetooth 2,4 GHz (2,4 GHz až 2,4835 GHz): 20 dBm
G31, G41, G61*	Wi-Fi 2,4 GHz (2,4 GHz až 2,4835 GHz): 20 dBm; Wi-Fi 5 GHz (5,15 GHz až 5,25 GHz): 23 dBm; Wi-Fi 5 GHz (5,25 GHz až 5,35 GHz): 23 dBm; Wi-Fi 5 GHz (5,47 GHz až 5,725 GHz): 23 dBm; Wi-Fi 5 GHz (5,725 GHz až 5,85 GHz): 14 dBm Bluetooth 2,4 GHz (2,4 GHz až 2,4835 GHz): 20 dBm

\*V prípade G31, G41, G61 venujte pozornosť nasledujúcim poznámkam, keď zariadenie funguje v pásme 5 GHz: Podľa článku 10 ods. 10 smernice 2014/53/EÚ je toto zariadenie pri prevádzke vo frekvenčnom rozsahu 5150 až 5350 MHz obmedzené na používanie v interiéri týchto štátoch: Rakúsko (AT), Belgicko (BE), Bulharsko (BG), Chorvátsko (HR), Cyprus (CY), Česká republika (CZ), Dánsko (DK), Estónsko (EE), Fínsko (FI), Francúzsko (FR), Nemecko (DE), Grécko (EL), Maďarsko (HU), Island (IS), Írsko (IE), Taliansko (IT), Lotyšsko (LV), Lichtenštajnsko (LI), Litva (LT), Luxembursko (LU), Malta (MT), Holandsko (NL), Severné Írsko (UK(NI)), Nórsko (NO), Poľsko (PL), Portugalsko (PT), Rumunsko (RO), Slovensko (SK), Slovinsko (SI), Španielsko (ES), Švédsko (SE), Švajčiarsko (CH) a Turecko (TR).

V súlade s nariadením o rádiových zariadeniach z roku 2017 v Spojenom kráľovstve je používanie zariadenia fungujúceho vo frekvenčnom pásme 5150 až 5350 MHz obmedzené na interiér v Spojenom kráľovstve.

Použijte napájací adaptér dodaný kvalifikovaným výrobcom. Podrobné požiadavky na napájanie nájdete v špecifikácii výrobku.

Používajte batériu dodanú kvalifikovaným výrobcom. Podrobné požiadavky na batériu nájdete v špecifikácii výrobku.



Smernica 2012/19/EÚ (smernica o odpade z elektrických a elektronických zariadení): Produkty označené týmto symbolom sa v rámci Európskej únie nesmú likvidovať spolu s netriedeným komunálnym odpadom. Po

zakúpení ekvivalentného nového zariadenia zrecyklujte produkt tým, že ho odovzdáte miestnemu dodávateľovi alebo ho zlikvidujete na určených zberných miestach. Ďalšie informácie nájdete na: [www.recyclethis.info](http://www.recyclethis.info).



Smernica 2006/66/EC a príslušné doplnenia 2013/56/EÚ (smernica o batériách): Tento produkt obsahuje batériu, ktorá sa v rámci

Európskej únie nesmie likvidovať spolu s netriedeným komunálnym odpadom. Konkrétne informácie o batérii nájdete v dokumentácii produktu. Batéria je označená týmto symbolom, ktorý môže obsahovať písmená označujúce obsah kadmia (Cd), olova (Pb) alebo ortuti



(Hg). Zrecyklujte batériu tým, že ju odovzdáte dodávateľovi alebo ju zlikvidujete na určenom zbernom mieste. Ďalšie informácie nájdete na: [www.recyclethis.info](http://www.recyclethis.info).

## Bezpečnostné pokyny

Tieto pokyny slúžia na zabezpečenie správneho používania produktu používateľom s cieľom predchádzať vzniku nebezpečenstva alebo majetkovým stratám.

### Právne predpisy a nariadenia

- Používanie produktu musí byť v prísnom súlade s miestnymi elektroinštaláčnymi bezpečnostnými predpismi.

### Preprava

- Pri preprave ponechajte zariadenie v pôvodnom alebo podobnom balení.
- Po rozbalení si všetky obaly odložte na budúce použitie. V prípade výskytu poruchy bude potrebné, aby ste zariadenie vrátili do výrobcovi v pôvodnom obale. Pri preprave bez pôvodného obalu môže dôjsť k poškodeniu zariadenia a spoločnosť za to nebude niesť žiadnu zodpovednosť.
- Chráňte zariadenie pred pádom alebo nárazom. Zariadenie chráňte pred magnetickým rušením.

### Zdroj napájania

- Vstupné napätie by malo spĺňať podmienky veľmi nízkeho napätia (5 V jednosmerný prúd, 940 mA) podľa normy IEC61010-1. Podrobné informácie nájdete v technických špecifikáciách.
- Skontrolujte, či je zástrčka správne pripojená k napájacej zásuvke.
- K jednému napájaciemu adaptéru NEPRIPÁJAJTE viacero zariadení, aby nedošlo k prehriatiu alebo riziku požiaru v dôsledku preťaženia.

### Batéria

- Zabudovanú batériu nemožno rozoberať. V prípade potreby opravy sa obráťte na výrobcu.
- S dodanou nabíjačkou nenabíjajte iné typy batérií. Počas nabíjania skontrolujte, či sa do 2 m od nabíjačky nenachádza žiadny horľavý materiál.
- Pri dlhodobom uskladnení batériu každý polrok úplne nabíjate, čím zaistíte jej kvalitu. V opačnom prípade môže dôjsť k poškodeniu.
- Batériu NEDÁVAJTE do blízkosti zdrojov tepla alebo ohňa. Vyvarujte sa priameho slnečného žiarenia.
- Batériu NEPRÉHLTAJTE, aby nedošlo k popáleniu chemikáliami.
- Batériu NEDÁVAJTE do dosahu detí.
- Keď má zariadenie vypnuté napájanie a batéria RTC je plne nabitá, nastavenie času možno uchovať 15 dní.
- Pri prvom použití zapnite zariadenie a nabíjajte batériu RTC s lítiovou batériou dlhšie ako 10 hodín.
- Napätie batérie je 3,6 V a kapacita batérie je 6700 mAh.
- Batéria je certifikovaná podľa normy UL2054.
- VÝSTRAHA: Riziko výbuchu v prípade výmeny batérie za nesprávny typ.

### Údržba

- Ak produkt nepracuje správne, obráťte sa na predajcu alebo na najbližšie servisné stredisko. Nepreberáme žiadnu zodpovednosť za problémy spôsobené neoprávnenou opravou alebo údržbou.
- Niekoľko komponentov zariadenia (napr. elektrolytický kondenzátor) si vyžaduje pravidelnú výmenu. Priemerná doba životnosti sa líši, preto odporúčame pravidelnú kontrolu. So žiadosťou o ďalšie podrobnosti sa obráťte na predajcu.
- V prípade potreby zariadenie jemne utrite čistou handričkou a malým množstvom etanolu.
- Ak sa zariadenie používa spôsobom, ktorý výrobca neuvádza, môže dôjsť k zníženiu ochrany poskytovanej zariadením.
- Odporúčame vám odoslať zariadenie späť na kalibráciu raz ročne, pričom ďalšie informácie o miestach údržby

vám poskytne miestny predajca.

- Upozorňujeme, že limit hodnoty prúdu pre port USB 3.0 PowerShare sa môže líšiť podľa značky počítača, čo môže viesť k problémom s kompatibilitou. Ak počítač nerozpozná zariadenie USB cez port USB 3.0 PowerShare, odporúča sa použiť štandardný port USB 3.0 alebo USB 2.0.
- Váš fotoaparát bude pravidelne vykonávať samokalibráciu na optimalizáciu kvality obrazu a presnosti merania. Pri tomto postupe sa obraz narátko zastaví a budete počuť „cvaknutie“, keď sa bude uzávierka pohybovať pred detektorom. Samokalibrácia počas spúšťania bude častejšia alebo vo veľmi chladnom alebo horúcom prostredí. Ide o bežnú súčasť činnosti na zabezpečenie optimálneho výkonu kamery.

### Prevádzkové prostredie

- Zariadenie NEVYSTAVUJTE extrémne horúcemu, chladnému, prašnému, korozívnemu, slanému alkalickejmu alebo vlhkému prostrediu. Zabezpečte, aby prevádzkové prostredie spĺňalo požiadavky zariadenia. Prevádzková teplota musí byť -20 °C až 50 °C (-4 °F až 122 °F) a prevádzková vlhkosť nesmie byť vyššia ako 90 %.
- Zariadenie umiestnite v suchom a dobre vetranom prostredí.
- Zariadenie NEVYSTAVUJTE silnému elektromagnetickému žiareniu ani prašnému prostrediu.
- Šošovkou NEMIERTE na slnko ani na žiadny iný silný zdroj svetla.
- Pri používaní akéhokoľvek laserového vybavenia zabezpečte, aby objektív zariadenia nebol vystavený laserovému lúču, inak sa môže vypáliť.
- Zariadenie je vhodné na použitie vo vnútornom aj vonkajšom prostredí, ale nevystavujte ho vlhkému prostrediu.
- Trieda ochrany je IP 54.
- Miera znečistenia je 2.

### Technická podpora

- Portál <https://www.hikmicrotech.com> vám ako zákazníkovi spoločnosti HIKMICRO umožní získať maximum z produktov HIKMICRO. Portál vám poskytuje prístup k tímu technickej podpory, softvéru a dokumentácii, servisným kontaktom atď.

### Núdzový režim

- Ak zo zariadenia vychádza dym, zápach alebo hluk, ihneď vypnite napájanie, odpojte napájací kábel a obráťte sa na servisné stredisko.

### Laser



Upozornenie: Laserové žiarenie vysielané zo zariadenia môže spôsobiť zranenie očí, popálenie pokožky alebo zapálenie horľavých látok. Chráňte oči pred priamym vystavením laseru. Pred zapnutím funkcie dodatočného osvetlenia skontrolujte, či sa pred laserovou šošovkou nenachádza žiadna osoba ani horľavá látka. Vlnová dĺžka je 650 nm a výkon je nižší ako 1 mW. Laser spĺňa požiadavky normy IEC60825-1:2014. Údržba lasera: Nevyžaduje sa pravidelná údržba lasera. Ak laser nepracuje, príslušenstvo lasera je počas doby trvania záruky potrebné vymeniť vo výrobnom závode. Pri výmene príslušenstva lasera musí byť vypnuté napájanie zariadenia. Výstraha – Používanie ovládacích prvkov, úprav alebo vykonanie postupov, ktoré sa líšia od tých, ktoré sú tu uvedené, môže viesť k nebezpečnému vystaveniu žiareniu.

### Adresa výrobcu

Miestnosť 313, Kridlo B, Budova 2, Ulica Danfeng 399, Obvod Xixing, Okres Binjiang, Hangzhou, Zhejiang 310052, Čína  
Hangzhou Microimage Software Co., Ltd.

POZNÁMKA O SÚLADE S PREDPISMI: Produkty z radu teplocitlivých prístrojov môžu podliehať exportnej regulácii v rôznych krajinách alebo regiónoch vrátane napríklad Spojených štátov amerických, Európskej únie, Spojeného kráľovstva prípadne aj krajín Wassenaarskeho usporiadania. Ak máte v úmysle prenášať, exportovať alebo re-exportovať produkty z radu teplocitlivých prístrojov cez hranice medzi rôznymi krajinami, poraďte sa so svojim odborným expertom na legislatívu alebo súlad s predpismi alebo miestnymi úradmi verejnej správy, či existuje povinnosť mať exportné povolenie.

**Polski**

## 1. Elementy urządzenia (str. 1 – A)

Nr	Element	Funkcja
1	Ośłona złącza	Ochrona złącza przed kurzem
2	Mikrofon	Wejście sygnału audio
3	Wskaźnik ładowania	<ul style="list-style-type: none"> <li>● Czerwony: ładowanie</li> <li>● Zielony: pełne naładowanie</li> </ul>
4	Głośnik	Odtwarzanie notatek głosowych, alarmów głosowych i dźwięku nagrań wideo
5	Ekran dotykowy	Wprowadzanie ustawień przy użyciu ekranu dodatkowego
6	Przycisk zasilania	Naciśnięcie i przytrzymanie: włączanie/wyłączanie zasilania
7	Przycisk migawki	Naciśnięcie: skorygowanie obrazu i otwarcie migawki obiektywu kamery
8	Plik	<ul style="list-style-type: none"> <li>● Tryb trasy z inspekcją: naciśnij przycisk, aby wyświetlić informacje o punktach inspekcji.</li> <li>● Tryb trasy bez inspekcji: naciśnij przycisk, aby wyświetlić zdjęcia i nagrania wideo.</li> </ul>
9	Przycisk Wstecz	Zamknięcie menu lub ponowne wyświetlenie poprzedniego menu
10	Przycisk nawigacyjny	<p>Tryb menu:</p> <ul style="list-style-type: none"> <li>● Korzystając z przycisków ▽, △, ▷ i ◁, wybierz ustawienia.</li> <li>● Naciśnij przycisk OK, aby potwierdzić.</li> <li>● Naciśnij przycisk ▷, aby wyświetlić podmenu.</li> <li>● Naciśnij przycisk ◁, aby ponownie wyświetlić poprzednie menu.</li> </ul> <p>Tryb bez menu:</p> <ul style="list-style-type: none"> <li>● Naciśnij przycisk △, aby włączyć/wyłączyć pomocnicze oświetlenie LED.</li> <li>● Naciśnij przycisk ▽, aby rozpocząć powiększanie cyfrowe.</li> </ul>
11	Przycisk lasera	Naciśnij i przytrzymaj przycisk, aby włączyć laser, i zwolnij przycisk w celu wyłączenia lasera.
12	Bateria	Włącz zasilanie urządzenia.
13	Dalmierz laserowy	Pomiar odległości przy użyciu lasera
14	Obiektyw optyczny	Wyświetlanie obrazu w świetle widzialnym

Nr	Element	Funkcja
15	Oświetlenie LED	Zapewnianie większej intensywności światła przy niedostatecznym oświetleniu otoczenia
16	Obiektyw termowizyjny	Wyświetlanie obrazu w podczerwieni
17	Pierścień regulacji ostrości	Regulacja położenia obiektywu na osi optycznej obiektywu termowizyjnego
18	Złącze statywu	Mocowanie statywu
19	Zaczep paska na nadgarstek	Miejsce na śrubę mocującą zaczep paska na nadgarstek
20	Przycisk regulacji ostrości obrazu	Naciśnij przycisk, aby włączyć funkcję wspomaganą laserowo / automatycznej regulacji ostrości obrazu.
21	Przycisk nagrywania	<ul style="list-style-type: none"> <li>● Naciśnij przycisk kamery, aby wykonać zdjęcie lub zeskanować kod QR.</li> <li>● Naciśnij i przytrzymaj przycisk kamery, aby nagrać wideo.</li> </ul>
22	Szczelina na pasek na nadgarstek	Mocowanie dolnego zakończenia paska na nadgarstek
23	Gniazdo karty pamięci	Instalowanie karty pamięci
24	Złącze Type-C	Podłączanie zasilania i przesyłanie danych
25	Złącze CVBS	Podłączanie monitora do urządzenia w celu wyświetlania szczegółowego obrazu
26	Gniazdo karty rezerwowej	Instalowanie rezerwowej karty
27	Złącze micro HDMI	Podłączanie monitora do urządzenia przewodem z wtykami micro HDMI (typ D) i HDMI (typ A) w celu wyświetlania szczegółowego obrazu

### Uwaga:

- Etykieta ostrzegawcza znajduje się poniżej lasera i na lewym panelu obudowy urządzenia.
- Złącza są zależne od modelu. Aby uzyskać więcej informacji, skorzystaj ze specyfikacji urządzenia.
- Przed pierwszym użyciem karty pamięci należy ją zainicjować.
- Aby uzyskać więcej informacji dotyczących akcesoriów do urządzenia, skorzystaj z jego specyfikacji.

## 2. Ładowanie baterii urządzenia przy użyciu stacji ładującej (str. 1 – B)

Po uruchomieniu urządzenia w nakładce ekranowej (OSD) wyświetlane są informacje o stanie baterii. Gdy poziom naładowania baterii jest niski, należy naładować baterię, aby umożliwić prawidłowe funkcjonowanie urządzenia. Podczas pierwszego ładowania należy włączyć urządzenie i ładować jego baterię przez 10 godzin.

### Uwaga:

- Wbudowana bateria pastylkowa, zasilająca zegar czasu rzeczywistego (RTC) urządzenia, może zostać rozładowana podczas transportu lub przechowywania przez dłuższy czas. Aby zapewnić prawidłowe funkcjonowanie zegara RTC urządzenia, należy ponownie naładować

tę baterię.

- Aby całkowicie ponownie naładować baterię zegara RTC, należy spełnić następujące wymagania:
  - a) Litowe baterie akumulatorowe powinny być zainstalowane w urządzeniu.
  - b) Urządzenie powinno być włączone przez ponad 10 godzin przed zamknięciem systemu.

#### **Procedura:**

1. Przytrzymaj urządzenie i naciśnij oba zaczepty baterii.
2. Naciśnij i przytrzymaj zaczepty, a następnie pociągnij podstawę baterii, aby wyjąć baterię.
3. Umieść baterię w stacji ładującej. Wskaźnik na stacji sygnalizuje stan ładowania.
4. Po całkowitym naładowaniu baterii wyjmij ją ze stacji ładującej.
5. Zainstaluj baterię w urządzeniu.

**Uwaga:** Przed rozpoczęciem procedury należy kupić stację ładującą.

### **3. Wymiana obiektywu (opcjonalna) (str. 2 – C)**

**Uwaga:** Przed rozpoczęciem procedury należy kupić obiektyw zamienny.

#### **Procedura**

1. Obróć pierścień przeciwnie do kierunku ruchu wskazówek zegara, aby go odłączyć.
2. Ustaw znacznik na obiektywie zamiennym zgodnie z odpowiednim znacznikiem na urządzeniu.
3. Obróć obiektyw zamienny zgodnie z kierunkiem ruchu wskazówek zegara, aby go zamocować.

### **4. Mocowanie osłony obiektywu (opcjonalne) (str. 2 – D – I)**

Gdy urządzenie nie jest używane, należy założyć osłonę obiektywu.

#### **Procedura**

1. Ustaw otwór w obudowie urządzenia zgodnie z otworem montażowym w osłonie obiektywu.
2. Włóż śrubę i obróć ją zgodnie z kierunkiem ruchu wskazówek zegara.

### **5. Łączenie z aplikacją (str. 2 – E)**

Aby pobrać i zainstalować aplikację, wyszukaj „HIKMICRO Viewer” w witrynie internetowej App Store (system iOS) lub Google Play™ (system Android) albo zeskanuj kod QR. Po połączeniu urządzenia z aplikacją mobilną HIKMICRO Viewer można używać jej do wykonywania zdjęć, nagrywania wideo i konfigurowania ustawień.

Można pobrać oprogramowanie HIKMICRO Analyzer (www.hikmicrotech.com) służące do profesjonalnego analizowania zdjęć w trybie offline i generowania raportów w formacie niestandardowym przy użyciu komputera.

### **6. Inne procedury**

Aby uzyskać więcej informacji, zeskanuj kod QR w celu pobrania podręcznika użytkownika.



### **Informacje prawne**

© 2023 Hangzhou Microimage Software Co., Ltd. Wszelkie

prawa zastrzeżone.

Opis podręcznika

Podręcznik zawiera instrukcje dotyczące korzystania z produktu i obchodzenia się z nim. Zdjęcia, rysunki, wykresy i pozostałe informacje zamieszczono w tym dokumencie wyłącznie dla celów informacyjnych i opisowych. Informacje zamieszczone w podręczniku mogą ulec zmianie bez powiadomienia w związku z aktualizacjami oprogramowania układowego lub w innych okolicznościach. Najnowsza wersja tego podręcznika jest dostępna w witrynie internetowej firmy HIKMICRO (www.hikmicrotech.com).

Oprócz tego podręcznika należy korzystać z porad specjalistów z działu pomocy technicznej związanej z produktem.

#### **Znaki towarowe**

 HIKMICRO i inne znaki towarowe oraz logo HIKMICRO są własnością firmy HIKMICRO w różnych jurysdykcjach.

**HDMI™**: HDMI, HDMI High-Definition Multimedia Interface i logo HDMI są znakami towarowymi lub zastrzeżonymi znakami towarowymi firmy HDMI Licensing Administrator, Inc. w Stanach Zjednoczonych i innych krajach.

Inne znaki towarowe i logo użyte w podręczniku należą do odpowiednich właścicieli.

#### **ZASTRZEŻENIA PRAWNE**

W PEŁNYM ZAKRESIE DOZWOLONYM PRZEZ OBOWIĄZUJĄCE PRAWO TEN PODRĘCZNIK, OPISANY PRODUKT I ZWIĄZANE Z NIM WYPOSAŻENIE ORAZ OPROGRAMOWANIE APLIKACYJNE I UKŁADOWE SĄ UDOSTĘPNIANE BEZ GWARANCJI. FIRMA HIKMICRO NIE UDZIELA ŻADNYCH WYRAŻNYCH ANI DOROZUMIANYCH GWARANCJI, TAKICH JAK GWARANCJE DOTYCZĄCE PRZYDATNOŚCI HANDLOWEJ, JAKOŚCI LUB PRZYDATNOŚCI DO OKREŚLONEGO CELU. UŻYTKOWNIK KORZYSTA Z PRODUKTU NA WŁASNE RYZYKO. NIEZALEŻNIE OD OKOLICZNOŚCI FIRMA HIKMICRO NIE PONOSI ODPOWIEDZIALNOŚCI ZA STRATY SPECJALNE, NASTĘPCZE, UBOCZNE LUB POŚREDNIE, TAKIE JAK STRATA OCZEKIWANYCH ZYSKÓW Z DZIAŁALNOŚCI BIZNESOWEJ, PRZERWY W DZIAŁALNOŚCI BIZNESOWEJ, USZKODZENIE SYSTEMÓW ALBO STRATA DANYCH LUB DOKUMENTACJI, WYNIKAJĄCE Z NARUSZENIA UMOWY, PRZEWINIENIA (ŁĄCZNIE Z ZANIEDBANIEM), ODPOWIEDZIALNOŚCI ZA PRODUKT LUB INNYCH OKOLICZNOŚCI, ZWIĄZANE Z UŻYCIEM TEGO PRODUKTU, NAWET JEŻELI FIRMA HIKMICRO ZOSTAŁA POINFORMOWANA O MOŻLIWOŚCI WYSTĄPIENIA TAKICH SZKÓD LUB STRAT. UŻYTKOWNIK PRZYJMUJE DO WIADOMOŚCI, ŻE KORZYSTANIE Z INTERNETU JEST ZWIĄZANE Z ZAGROŻENIAMI DLA BEZPIECZEŃSTWA, A FIRMA HIKMICRO NIE PONOSI ODPOWIEDZIALNOŚCI ZA NIEPRAWIDŁOWE FUNKCJONOWANIE, WYCIEK POUFNYCH INFORMACJI LUB INNE SZKODY WYNIKAJĄCE Z ATAKU CYBERNETYCZNEGO, ATAKU HAKERA, DZIAŁANIA WIRUSÓW LUB INNYCH ZAGROŻEŃ DLA BEZPIECZEŃSTWA W INTERNECIE. FIRMA HIKMICRO ZAPEWNI JEDNAK TERMINOWĄ POMOC TECHNICZNĄ, JEŻELI BĘDZIE TÓ WYMAGANE. UŻYTKOWNIK ZOBOWIĄDUJE SIĘ DO KORZYSTANIA Z PRODUKTU ZGODNIE Z PRZEPISAMI I PRZYJMUJE DO WIADOMOŚCI, ŻE JEST ZOBOWIĄZANY DO ZAPEWNIENIA ZGODNOŚCI UŻYCIA PRODUKTU Z PRZEPISAMI. W SZCZEGÓLNOŚCI UŻYTKOWNIK JEST ZOBOWIĄZANY DO KORZYSTANIA Z PRODUKTU W SPOSÓB, KTÓRY NIE NARUSZA PRAW STRON TRZĘCICH, DOTYCZĄCYCH NA PRZYKŁAD WIZERUNKU KOMERCYJNEGO, WŁASNOŚCI INTELEKTUALNEJ LUB OCHRONY DANYCH I PRYWATNOŚCI. UŻYTKOWNIK NIE BĘDZIE UŻYWAĆ PRODUKTU DO CELÓW ZABRONIONYCH, TAKICH JAK OPRACOWANIE LUB PRODUKCJA BRONI MASOWEGO RAŻENIA ALBO BRONI CHEMICZNEJ LUB BIOLOGICZNEJ ORAZ DZIAŁANIA ZWIĄZANE Z WYBUCHOWYMI MATERIAŁAMI NUKLEARNYMI, NIEBEZPIECZNYM CYKLEM PALIWOWYM LUB ŁAMANIEM PRAW CZŁOWIEKA. W PRZYPADKU NIEZGODNOŚCI NINIEJSZEGO PODRĘCZNIKA Z OBOWIĄZUJĄCYM PRAWEM, WYŻSZY PRIORYTET BĘDZIE MIAŁO OBOWIĄZUJĄCE PRAWO.



## Informacje dotyczące przepisów

### Te klauzule dotyczą tylko produktów z odpowiednimi oznaczeniami lub etykietami.

#### Deklaracja zgodności z dyrektywami Unii Europejskiej

 Ten produkt i ewentualnie dostarczone razem z nim akcesoria oznaczono symbolem „CE” potwierdzającym zgodność z odpowiednimi ujednoliconymi normami europejskimi, uwzględnionymi w dyrektywie 2014/53/EU w sprawie udostępniania na rynku urządzeń radiowych (RED), dyrektywie 2014/30/EU dotyczącej kompatybilności elektromagnetycznej (EMCD), dyrektywie 2014/35/EU dotyczącej sprzętu elektrycznego przewidzianego do stosowania w określonych granicach napięcia (LVD) i dyrektywie 2011/65/EU w sprawie ograniczenia stosowania niektórych niebezpiecznych substancji w sprzęcie elektrycznym (RoHS).

#### Pasma częstotliwości i moc (CE/UKCA)

Pasma częstotliwości i dopuszczalne wartości graniczne znamionowej mocy promieniowanej (transmisja i/lub przewodzenie) tego urządzenia radiowego są następujące:

Model urządzenia	Pasma częstotliwości i moc
G40, G60	Wi-Fi 2,4 GHz (2,4 – 2,4835 GHz): 20 dBm Bluetooth 2,4 GHz (2,4 – 2,4835 GHz): 20 dBm
G31, G41, G61*	Wi-Fi 2,4 GHz (2,4 – 2,4835 GHz): 20 dBm; Wi-Fi 5 GHz (5,15 – 5,25 GHz): 23 dBm; Wi-Fi 5 GHz (5,25 – 5,35 GHz): 23 dBm; Wi-Fi 5 GHz (5,47 – 5,725 GHz): 23 dBm; Wi-Fi 5 GHz (5,725 – 5,85 GHz): 14 dBm Bluetooth 2,4 GHz (2,4 – 2,4835 GHz): 20 dBm

\* W przypadku modeli G31, G41 i G61 należy uwzględnić następujące zalecenia dotyczące korzystania z pasma 5 GHz:

Zgodnie z artykułem 10 dyrektywy 2014/53/EU to urządzenie może być używane wyłącznie w budynkach, gdy korzysta z zakresu częstotliwości 5150 – 5350 MHz w następujących krajach: Austria (AT), Belgia (BE), Bułgaria (BG), Chorwacja (HR), Cypr (CY), Czechy (CZ), Dania (DK), Estonia (EE), Finlandia (FI), Francja (FR), Grecja (EL), Hiszpania (ES), Holandia (NL), Irlandia (IE), Irlandia Północna (UK(NI)), Islandia (IS), Liechtenstein (LI), Litwa (LT), Luksemburg (LU), Łotwa (LV), Malta (MT), Niemcy (DE), Norwegia (NO), Polska (PL), Portugalia (PT), Rumunia (RO), Słowacja (SK), Słowenia (SI), Szwajcaria (CH), Szwecja (SE), Turcja (TR), Węgry (HU) i Włochy (IT)

Zgodnie z obowiązującą w Wielkiej Brytanii dyrektywą w sprawie udostępniania na rynku urządzeń radiowych (2017) urządzenie może być używane wyłącznie w budynkach, gdy korzysta z zakresu częstotliwości 5150 – 5350 MHz w Wielkiej Brytanii.

Należy korzystać z zasilacza dostarczonego przez wykwalifikowanego producenta. Aby uzyskać więcej informacji dotyczących wymaganego zasilania, należy skorzystać ze specyfikacji produktu.

Należy korzystać z baterii dostarczanych przez markowego producenta. Aby uzyskać więcej informacji dotyczących wymaganej baterii, należy skorzystać ze specyfikacji produktu.

 Dyrektywa 2012/19/EU w sprawie zużytego sprzętu elektrycznego i elektronicznego (WEEE): Produktów oznaczonych tym symbolem nie wolno utylizować na obszarze Unii

Europejskiej jako niesegregowane odpady komunalne. Aby zapewnić prawidłowy recykling tego produktu, należy zwrócić go do lokalnego dostawcy przy zakupie równoważnego nowego urządzenia lub utylizować go w wyznaczonym punkcie selektywnej zbiórki odpadów. Aby uzyskać więcej informacji, skorzystaj z witryny internetowej: [www.recyclethis.info](http://www.recyclethis.info).



Dyrektywa 2006/66/EC w sprawie baterii i akumulatorów i zmieniająca ją dyrektywa 2013/56/EU: Ten produkt zawiera baterię, której nie wolno utylizować na obszarze Unii Europejskiej jako niesegregowane odpady komunalne.

Szczegółowe informacje dotyczące baterii zamieszczono w dokumentacji produktu. Bateria jest oznaczona tym symbolem, który może także zawierać litery wskazujące na zawartość kadmu (Cd), ołowiu (Pb) lub rtęci (Hg). Aby zapewnić prawidłowy recykling baterii, należy zwrócić ją do dostawcy lub przekazać do wyznaczonego punktu zbiórki. Aby uzyskać więcej informacji, skorzystaj z witryny internetowej: [www.recyclethis.info](http://www.recyclethis.info).

#### Zalecenia dotyczące bezpieczeństwa

Te zalecenia pozwalają prawidłowo korzystać z produktu i zapobiec zagrożeniu użytkowników lub zniszczeniu wyposażenia.

#### Przepisy i rozporządzenia

- Produkt powinien być użytkowany zgodnie z lokalnymi rozporządzeniami dotyczącymi bezpiecznego korzystania z urządzeń elektrycznych.

#### Transport

- Podczas transportu urządzenie powinno być umieszczone w oryginalnym lub podobnym opakowaniu.
- Należy zachować opakowanie urządzenia. W przypadku wystąpienia usterki urządzenia należy zwrócić je do zakładu produkcyjnego w oryginalnym opakowaniu. Producent nie ponosi odpowiedzialności za uszkodzenie urządzenia na skutek transportu bez oryginalnego opakowania.
- Należy chronić urządzenie przed upadkiem lub udarami mechanicznymi. Należy chronić urządzenie przed zakłóceniami magnetycznymi.

#### Zasilanie

- Napięcie wejściowe powinno spełniać wymagania dotyczące źródeł zasilania z własnym ograniczeniem (LPS; 5 V DC, 940 mA) zgodnie z normą IEC61010-1. Szczegółowe informacje zamieszczono w sekcji zawierającej specyfikację techniczną.
- Należy upewnić się, że wtyczka jest prawidłowo podłączona do gniazda sieci elektrycznej.
- NIE wolno podłączać wielu urządzeń do jednego zasilacza, ponieważ może to spowodować przegrzanie lub zagrożenie pożarowe na skutek przeciążenia.

#### Bateria

- Wbudowana bateria nie jest przystosowana do demontażu przez użytkownika. Jeżeli konieczne jest wykonanie naprawy, należy skontaktować się z producentem.
- NIE wolno ładować baterii innego typu przy użyciu ładowarki dostarczonej razem z urządzeniem. Należy upewnić się, że żadne palne materiały nie znajdują się w promieniu dwóch metrów od ładowarki podczas ładowania.
- Jeżeli bateria jest przechowywana przez dłuższy czas, należy naładować ją całkowicie co pół roku, aby zapewnić jej prawidłowy stan techniczny. Ignorowanie tego zalecenia może spowodować uszkodzenie.
- NIE wolno umieszczać baterii w pobliżu źródeł ciepła lub ognia. Należy chronić urządzenie przed bezpośrednim światłem słonecznym.
- NIE wolno połykać baterii, ponieważ może to spowodować oparzenia chemiczne.



- NIE wolno umieszczać baterii w miejscu dostępnym dla dzieci.
- Gdy zasilanie urządzenia jest wyłączone, a bateria zegara RTC jest całkowicie naładowana, ustawienia zegara są przechowywane przez 15 dni.
- Przed pierwszym użyciem należy włączyć zasilanie urządzenia i ładować baterię zegara RTC przy użyciu baterii litowej przez ponad 10 godzin.
- Urządzenie jest zasilane przy użyciu baterii o napięciu znamionowym 3,6 V i pojemności 6700 mAh.
- Bateria uzyskała certyfikat UL2054.
- PRZESTROGA: Zainstalowanie nieodpowiedniej baterii może spowodować wybuch.

#### Konserwacja

- Jeżeli produkt nie działa prawidłowo, skontaktuj się z dystrybutorem lub najbliższym centrum serwisowym. Producent nie ponosi odpowiedzialności za problemy spowodowane przez nieautoryzowane prace naprawcze lub konserwacyjne.
- Konieczna jest regularna wymiana kilku podzespołów urządzenia (np. kondensatora elektrolitycznego). Przeciętny okres użytkowania może być różny, dlatego zalecane jest regularne sprawdzanie stanu technicznego podzespołów. Aby uzyskać więcej informacji, należy skontaktować się z dystrybutorem.
- Należy przetrzeć urządzenie ostrożnie czystą ściereczką zwilżoną niewielką ilością etanolu, jeżeli jest to konieczne.
- Użycie urządzenia niezgodnie z zaleceniami może spowodować anulowanie gwarancji producenta.
- Zalecane jest przesyłanie urządzenia do producenta co rok w celu kalibracji i skontaktowanie się z lokalnym dystrybutorem w celu uzyskania informacji dotyczących elementów urządzenia wymagających konserwacji.
- Ograniczenie natężenia prądu złącza USB 3.0 PowerShare jest zależne od marki komputera, co może spowodować niezgodność. Zalecane jest więc użycie zwykłego złącza USB 3.0 lub USB 2.0, jeżeli komputer nie rozpozna urządzenia podłączonego do złącza USB 3.0 PowerShare.
- Kamera okresowo automatycznie wykonuje kalibrację, aby zoptymalizować jakość obrazu i dokładność pomiarów. W tym procesie obraz jest na chwilę wstrzymywany i emitowany jest dźwięk kliknięcia sygnalizujący przesunięcie migawki przed detektorem. Automatyczna kalibracja jest wykonywana częściej podczas rozruchu albo przy bardzo niskiej lub bardzo wysokiej temperaturze otoczenia. Jest to standardowa procedura zapewniająca optymalne funkcjonowanie kamery.

#### Warunki otoczenia

- NIE wolno narażać urządzenia na ekstremalnie wysokie lub niskie temperatury, kurz, substancje korozyjne, roztwory soli, zasady lub wilgoć. Należy upewnić się, że warunki otoczenia spełniają wymagania określone przez producenta urządzenia. Podczas użytkowania urządzenia temperatura otoczenia powinna wynosić od  $-20^{\circ}\text{C}$  do  $+50^{\circ}\text{C}$ , a wilgotność nie powinna być większa niż 90%.
- Urządzenie należy umieścić w suchym i odpowiednio wentylowanym miejscu.
- Należy chronić urządzenie przed silnym promieniowaniem elektromagnetycznym oraz kurzem i pyłem.
- NIE wolno kierować obiektywem w stronę słońca ani innego źródła intensywnego światła.
- Jeżeli używane jest wyposażenie laserowe, należy upewnić się, że obiektyw urządzenia nie jest oświetlany przez wiązkę lasera, ponieważ może to spowodować jego spalanie.
- Urządzenie jest przeznaczone do użytku w budynkach lub na zewnątrz budynków, ale powinno być chronione przed wilgocią.
- Stopień ochrony IP 54.
- Stopień zanieczyszczenia środowiska 2.

#### Pomoc techniczna

- Portal internetowy <https://www.hikmicrotech.com> ułatwia klientom firmy HIKMICRO optymalne korzystanie z produktów HIKMICRO. Ten portal zapewnia dostęp, między innymi, do naszego zespołu pomocy technicznej, oprogramowania, dokumentacji i usług.

#### Poważne awarie

- Jeżeli urządzenie wydziela dym lub intensywny zapach albo emituje hałas, należy niezwłocznie wyłączyć zasilanie i odłączyć przewód zasilający, a następnie skontaktować się z centrum serwisowym.

#### Laser



Ostrzeżenie: Promieniowanie laserowe emitowane przez urządzenie może spowodować zranienie oczu, oparzenie skóry lub zapłon substancji palnych.

Należy chronić oczy przed wiązką lasera.

Przed włączeniem oświetlenia pomocniczego należy upewnić się, że żadne osoby lub substancje palne nie znajdują się na ścieżce wiązki lasera. Długość fali wynosi 650 nm, a moc nie przekracza 1 mW. Laser spełnia wymagania normy IEC60825-1:2014.

Konserwacja lasera: Regularna konserwacja lasera nie jest wymagana. Jeżeli laser nie działa, należy wymienić moduł lasera w zakładzie produkcyjnym, korzystając z uprawnień gwarancyjnych. Podczas wymiany modułu lasera urządzenie powinno być wyłączone. Przestroga: korzystanie z elementów obsługowych lub regulacyjnych albo wykonywanie procedur niezgodnie z zaleceniami podanymi w tej publikacji może spowodować narażenie na szkodliwe promieniowanie.

#### Adres producenta

Lokal 313, Jednostka B, Budynek 2, Ulica 399 Danfeng, Region dystryktu Xixing, Dystrykt Binjiang, Hangzhou, Zhejiang 310052, Chiny  
Hangzhou Microimage Software Co., Ltd.

UWAGA DOTYCZĄCA ZGODNOŚCI Z PRZEPISAMI: Produkty termowizyjne mogą podlegać kontroli eksportu w różnych krajach lub regionach, takich jak Stany Zjednoczone, Wielka Brytania lub kraje członkowskie Unii Europejskiej, które sygnowały porozumienie Wassenaar. Jeżeli planowane jest przesyłanie, eksportowanie lub reeksportowanie produktów termowizyjnych przez granice państw, należy skonsultować się z ekspertem w dziedzinie prawa lub zgodności z przepisami albo lokalnymi urzędami administracji państwowej, aby uzyskać informacje dotyczące wymaganej licencji eksportowej.

**Magyar**

### 1. Megjelenés (Oldal: 1 - A)

Sz.	Összetevő	Funkció
1	Csatlakozófelület védőburkolata	A csatlakozókat védi a por ellen.
2	Mikrofon	Bemeneti hanginformáció.
3	Töltésjelző	<ul style="list-style-type: none"> <li>● Piros: Töltés</li> <li>● Zöld: Teljesen feltöltve</li> </ul>
4	Hangszóró	Hangos jegyzet, hangriasztás és videóhang lejátszása.
5	Érintőképernyő	A képernyő megérintésével beállíthatók a paraméterek.
6	Bekapcsoló gomb	Tartsa lenyomva: Bekapcsolás/Kikapcsolás

Sz.	Összetevő	Funkció
7	Lencsezár gombja	Nyomja le: Képjavitást hajt végre a kamera lencsezárjának segítségével.
8	Fájl	<ul style="list-style-type: none"> <li>● Ellenőrzési útvonal üzemmódban: A gomb megnyomásával megtekintheti az ellenőrzési pontok adatait.</li> <li>● Nem ellenőrzési útvonal üzemmódban: A gomb megnyomásával megtekintheti a pillanatképeket és a videókat.</li> </ul>
9	Vissza gomb	Kilépés a menüből vagy visszatérés az előző menübe.
10	Navigációs gomb	<p>Menüalapú üzemmód:</p> <ul style="list-style-type: none"> <li>● A ▽, △, ▷ és ◁ gombok megnyomásával válassza ki a paramétereit.</li> <li>● A megerősítéshez nyomja meg az <b>OK</b> gombot.</li> <li>● A ▷ gombbal megnyitható az almenü.</li> <li>● A ◁ gombbal visszatérhet az előző menühöz.</li> </ul> <p>Nem menüalapú üzemmód:</p> <ul style="list-style-type: none"> <li>● Nyomja meg a △ gombot a kiegészítő LED-fény be-/kikapcsolásához.</li> <li>● Nyomja meg a ▽ gombot a digitális nagyítás/kicsinyítés indításához.</li> </ul>
11	Lézer gomb	Nyomja meg a gombot a lézer bekapcsolásához, engedje fel a gombot a lézer kikapcsolásához.
12	Akkumulátor	Biztosítja a készülék tápellátását.
13	Lézeres távolságmérő	Távolságmérés a lézer segítségével.
14	Optikai lencse	Optikai kép megtekintése.
15	LED-fény	Növeli a környezeti fényerőt sötét környezetben.
16	Hőérzékelő lencse	Hőkép megtekintése.
17	Fókuszgyűrű	A lencse pozícióját állítja be a hőérzékelő lencse optikai tengelyén.
18	Tripodcsatlakozó	A háromlábú állvány felerősítésére szolgál.

Sz.	Összetevő	Funkció
19	Kézi szíj csatjának csatlakozója	Helyezze be a csavart a kézi szíj csatjának rögzítéséhez.
20	Fókuszaktíváló	A kioldókar behúzásával aktiválható a lézeres/automatikus nagyítási funkció.
21	Fő kioldó	<ul style="list-style-type: none"> <li>● Húzza meg az indítót a QR-kód rögzítéséhez vagy leolvasásához.</li> <li>● Tartsa meghúzva a ravaszt a videófelvételhez.</li> </ul>
22	Kézi szíj átvezető nyílása	Vezesse át a kézi szíj alsó részét a nyíláson.
23	Memóriakártya-foglalat	Ide helyezhető be a memóriakártya.
24	C típusú csatlakozó	Csatlakoztassa a tápegységhez és továbbítsa az adatokat.
25	CVBS-csatlakozó	Itt csatlakoztatható a készülék a kijelzőhöz a kép részleteinek megtekintéséhez.
26	Tartalék kártyahely	Ide helyezhető be a tartalék kártya.
27	Micro HDMI csatlakozó	Itt csatlakoztatható a készülék a kijelzőhöz egy Micro HDMI (D-típus) - HDMI (A-típus) kábellel a kép részleteinek megtekintéséhez.

### Megjegyzés:

- A figyelmeztető jelzés a lézer alatt, a készülék bal oldalán található.
- A csatlakozófelületek eltérhetnek a modell függvényében. A tényleges készüléket vegye figyelembe.
- Az első használat előtt inicializálja a memóriakártyát.
- A készülék tartozékaira vonatkozó részletekért tanulmányozza a műszaki leírást.

## 2. Készülék töltése a külső

### akkumulátortöltővel (1 – B oldal)

A készülék indítása után az OSD (kijelzés a képernyőn) mutatja a telep töltöttségi állapotát. Ha a töltöttség alacsony, töltsse fel a készüléket, és biztosítsa annak megfelelő működését.

Első alkalommal töltsse az eszközt 10 órán át kikapcsolt állapotban.

### Megjegyzés:

- A beépített cellaakkumulátor, amely a készülék valós idejű órájának (RTC) tápellátását biztosítja, lemerülhet hosszú idejű szállítás vagy tárolás alatt. Ajánlott a RTC akkumulátor újratöltése a készülék órájának megfelelő működése érdekében.
- Az RTC akkumulátor teljes feltöltéséhez a következő követelményeknek kell teljesülniük:
  - a) Az újratölthető lítium-akkumulátorokat be kell szerelni a készülékbe.
  - b) Az eszköznek több mint 10 órán át kell működnie a kikapcsolás előtt.

### Lépések:

1. Fogja meg a készüléket, és nyomja meg mindkét akkumulátortartó zárófület.
2. Tartsa nyomva a zárat, és húzza az akkumulátor modult a kivételhez.
3. Helyezze az akkumulátort a külső akkumulátortöltőbe. A töltési állapotot a külső akkumulátortöltő visszajelző fényével ellenőrizheti.
4. Ha az akkumulátor teljesen feltöltött, húzza ki az akkumulátort a külső akkumulátortöltőből.
5. Helyezzen akkumulátort a készülékbe.

**Megjegyzés:** Kérjük, előzetesen szerezze be a külső akkumulátortöltőt.

### 3. Cserélhető lencse beszerelése (opcionális) (2 – C oldal)

**Megjegyzés:** Kérjük, előzetesen szerezze be a cserélhető lencsét.

#### Lépések

1. Forgassa el a díszgyűrűt az óramutatók járásával ellentétes irányba, majd vegye le.
2. Igazítsa egymáshoz a cserélhető lencsén és a készüléken feltüntetett két pontot.
3. A rögzítéshez forgassa el a cserélhető lencsét az óramutatók járásával megegyező irányba.

### 4. Védőburkolat felszerelése (opcionális) (2 – D – I oldal)

Akkor rögzítse a védősapkát, amikor a készülék nincs használatban.

#### Lépések

1. Igazítsa az eszköz menetes furatát a lencsevédő rögzítőfuratához.
2. Helyezze be a csavart, majd forgassa az óramutató járásának megfelelően a lencsevédő rögzítéséhez.

### 5. Csatlakozás az alkalmazáshoz (2 – E oldal)

Keresse meg és töltsse le a HIKMICRO Viewer alkalmazást az App Store-ból (iOS rendszer) vagy a Google Play™ (Android rendszer) áruházból, illetve olvassa be a QR-kódot az alkalmazás letöltéséhez és telepítéséhez. Miután csatlakoztatta a készüléket a mobiltelefonos alkalmazáshoz, a HIKMICRO Viewer alkalmazásból pillanatképek és videófelvételek készíthetők, valamint a paraméterek is beállíthatók. Letöltheti a HIKMICRO Analyzer (www.hikmicrotech.com) alkalmazást is, amely segítségével szakszerűen elemezheti a képeket offline, továbbá egyedi jelentést készíthet a számítógépén.

### 6. További műveletek

A rendelkezésre álló műveletek részletes leírását tartalmazó felhasználói kézikönyv letölthető a QR-kód beolvasásával.



### Jogi információk

©2023 Hangzhou Microimage Software Co., Ltd. Minden jog fenntartva.

A kézikönyvvel kapcsolatos tudnivalók Az útmutató a termék használatára és kezelésére vonatkozó utasításokat tartalmaz. Az itt szereplő képek,

diagramok, ábrák és minden további információ csupán leírásként és magyarázatként szolgál. A Kézikönyvben szereplő információk a firmware-frissítések és egyéb okok miatt előzetes értesítés nélkül változhatnak. A kézikönyv legújabb verzióját a HIKMICRO webhelyén találja (www.hikmicrotech.com/).

Az Útmutatót a termékkel kapcsolatos támogatáshoz megfelelő képzéssel rendelkező szakemberek támogatásával és útmutatásával együtt használja.

### Védjegnyilatkozat

**HIKMICRO** és az egyéb HIKMICRO védjegyek, valamint logók a HIKMICRO tulajdonát képezik különféle joghatóságokban.

**HDMI**: A HDMI és a HDMI High-Definition Multimedia Interface kifejezés, valamint a HDMI logó a HDMI Licensing Administrator, Inc. védjegye vagy bejegyzett védjegye az Egyesült Államokban és más országokban.

Az említett egyéb védjegyek és logók a megfelelő tulajdonosok tulajdonát képezik.

### JOGI NYILATKOZAT

EZT A KÉZIKÖNYVET, VALAMINT A BENNE SZEREPLŐ TERMÉKET ANNAK HARDVER-, SZOFTVER-ÖSSZETEVŐIVEL ÉS FIRMWARE-ÉVEL EGYÜTT „EREDETI FORMÁBAN” BIZTOSÍTJUK, „BELEÉRTVE AZOK ÖSSZES ESETLEGES HIBÁJÁT”. A HIKMICRO NEM VÁLLAL SEM KIFEJEZETT, SEM TÖRVÉNY ÁLTAL VÉLELMEZETT JÓTÁLLÁST TÖBBEK KÖZÖTT – DE NEM KORLÁTOZVA – A TERMÉK ÉRTÉKESÍTHETŐSÉGÉRE, MEGFELELŐ MINŐSÉGÉRE, VALAMINT ADOTT CÉLRA VALÓ ALKALMASSÁGÁRA. A TERMÉKET KIZÁRÓLAG SAJÁT FELELŐSSÉGÉRE HASZNÁLHATJA. A HIKMICRO SEMMILYEN ESETBEN SEM VÁLLAL FELELŐSÉGET ÖN FELÉ SEMMILYEN KÜLÖNLÉGES, KÖVETKEZMÉNYES, JÁRULÉKOS VAGY KÖZVETETT KÁRÉRT, BELEÉRTVE TÖBBEK KÖZÖTT A TERMÉK HASZNÁLATÁVAL ÖSSZEFÜGGÉSBEN AZ ÜZLETI HASZON ELVESZTÉSÉBŐL, AZ ÜZLETMENET MEGSZAKADÁSÁBÓL, VALAMINT AZ ADATOK VAGY DOKUMENTUMOK ELVESZTÉSÉBŐL EREDŐ KÁROKAT, TÖRTÉNEN EZ SZERZŐDÉSSZEGÉS VAGY KÁROKOZÁS (BELEÉRTVE A GONDATLANSÁGOT) EREDMÉNYEKÉNT, MÉG AKKOR SEM, HA A HIKMICRO VÁLLALATOT TÁJÉKOZTATTÁK AZ ILYEN KÁROK BEKÖVETKEZÉSÉNEK LEHETŐSÉGÉRŐL. ÖN TUDOMÁSÚL VESZI, HOGY AZ INTERNET TERMÉSZETÉBŐL FAKADÓAN KOCKÁZATOKAT REJT, ÉS A HIKMICRO SEMMILYEN FELELŐSÉGET NEM VÁLLAL A RENDELLENES MŰKÖDÉSÉRT, A SZEMÉLYES ADATOK KISZIVÁRGÁSÁÉRT VAGY MÁS OLYAN KÁROKÉRT, AMELYEKET KIBERTÁMADÁSOK, HACKERTÁMADÁSOK, VIRUSFERTŐZÉSEK VAGY MÁS INTERNETES BIZTONSÁGI VESZÉLYEK OKOZTAK; A HIKMICRO AZONBAN KÉRÉSRE IDŐBEN MŰSZAKI TÁMOGATÁST NYÚJT. ÖN ELFOGADJA, HOGY EZT A TERMÉKET KIZÁRÓLAG A VONATKOZÓ TÖRVÉNYI ELŐÍRÁSOK BETARTÁSÁVAL HASZNÁLJA, ÉS HOGY A VONATKOZÓ TÖRVÉNYEKNEK MEGFELELŐ HASZNÁLAT KIZÁRÓLAG AZ ÖN FELELŐSÉGE. KÜLÖNÖSKÉPPEN AZ ÖN FELELŐSÉGE, HOGY A TERMÉK HASZNÁLATA SORÁN NE SÉRTSE HARMADIK FÉL JOGAIT, BELEÉRTVE, DE NEM KORLÁTOZVA A NYILVÁNOSSÁGRA, SZELLEMI TULAJDONRA, ADATOK VÉDELMEÉRE ÉS EGYÉB SZEMÉLYES ADATOKRA VONATKOZÓ JOGOKAT. A TERMÉKET NEM HASZNÁLHATJA TILTOTT CÉLRA, BELEÉRTVE A TÖMEGPIUSZTÍTÓ FEGYVEREK FEJLESZTÉSÉT VAGY GYÁRTÁSÁT, A VEGYI VAGY BIOLÓGIAI FEGYVEREK FEJLESZTÉSÉT VAGY GYÁRTÁSÁT, VALAMINT BÁRMILYEN, ROBBANÁSVESZÉLYES VAGY NEM BIZTONSÁGOS NUKLEÁRIS HASADÓANYAG-CIKLUSSAL KAPCSOLATOS TEVÉKENYSÉGET, ILLETVE EMBERI JOGI VISSZAÉLÉSEKET TÁMOGATÓ MÓDON TÖRTÉNŐ FELHASZNÁLÁST. HA A JELEN KÉZIKÖNYV ÉS A HATÁLYOS TÖRVÉNY KÖZÖTT ELLENTMONDÁS TAPASZTALHATÓ, AKKOR AZ UTÓBBI A MÉRVDŐ.

### Szabályozással kapcsolatos információk

Ezek a cikkelyek kizárólag a megfelelő jelt vagy információt viselő termékekre vonatkoznak.



## EU megfelelési nyilatkozat



Ez a termék és a mellékelt tartozékai (ha vannak) a „CE” jelzést viselik, így megfelelnek a 2014/53/EU (RED), a 2014/30/EU (EMCD), a 2014/35/EU (LVD) és a 2011/65/EU (RoHS) irányelvben felsorolt harmonizált európai szabványoknak.

### Frekvenciasávok és teljesítmény (az EK/UKCA-ban)

Az alábbi rádióberendezésre érvényes frekvenciasávok és a leadott teljesítmény (sugárzott és/vagy vezetett) névleges határértékei a következők:

Berendezés típusa	Frekvenciasávok és teljesítmény
G40, G60	Wi-Fi 2,4 GHz (2,4 GHz – 2,4835 GHz): 20 dBm Bluetooth 2,4 GHz (2,4 GHz - 2,4835 GHz): 20 dBm
G31, G41, G61*	Wi-Fi 2,4 GHz (2,4 GHz – 2,4835 GHz): 20 dBm; Wi-Fi 5 GHz (5,15 GHz - 5,25 GHz): 23 dBm; Wi-Fi 5 GHz (5,25 GHz - 5,35 GHz): 23 dBm; Wi-Fi 5 GHz (5,47 GHz - 5,725GHz): 23 dBm; Wi-Fi 5 GHz (5,725 GHz - 5,85 GHz): 14 dBm Bluetooth 2,4 GHz (2,4 GHz - 2,4835 GHz): 20 dBm

\*Kérjük, a G31, G41 és G61 modelleknél vegye figyelembe a következőket, ha a készüléket az 5 GHz-es hálózaton használja:

A 2014/53/EU irányelv 10 (10) cikkelyének megfelelően, ha a készüléket az 5150 MHz-től 5350 MHz-ig terjedő tartományban használja, a beltéri használat a következő országokban tilos: Ausztria (AT), Belgium (BE), Bulgária (BG), Horvátország (HR), Ciprus (CY), Cseh köztársaság (CZ), Dánia (DK), Észtország (EE), Finnország (FI), Franciaország (FR), Németország (DE), Görögország (EL), Magyarország (HU), Izland (IS), Írország (IE), Olaszország (IT), Lettország (LV), Liechtenstein (LI), Litvánia (LT), Luxemburg (LU), Málta (MT), Hollandia (NL), Észak-Írország (UK(NI)), Norvégia (NO), Lengyelország (PL), Portugália (PT), Románia (RO), Szlovákia (SK), Szlovénia (SI), Spanyolország (ES), Svédország (SE), Svájc (CH) és Törökország (TR).

Az Egyesült Királyság rádióberendezésekről szóló 2017-es rendeletének értelmében, ha a készüléket az 5150 MHz-től 5350 MHz-ig terjedő frekvenciatartományban használja, a készülék beltéri használatra van korlátozva az Egyesült Királyság területén:

Csak minősített gyártó által készített tápadaptert használjon. A tápellátással szembeni részletes követelmények a termék műszaki adataiban vannak feltüntetve.

Csak minősített gyártó által készített elemet használjon. Az akkumulátorral szembeni részletes követelmények a termék műszaki adataiban vannak feltüntetve.



2012/19/EU irányelv (WEEE irányelv): Az ezzel a jelzéssel ellátott termékeket nem lehet szelektálatlan kommunális hulladékként elhelyezni az Európai Unióban. A megfelelő újrahasznosítás érdekében vigye vissza ezt a terméket helyi beszállítójához, amikor új, egyenértékű berendezést vásárol, vagy adja le a kijelölt gyűjtőhelyeken. További információért keresse fel az alábbi honlapot: [www.recyclethis.info](http://www.recyclethis.info).



2006/66/EK irányelv és annak 2013/56/EU kiegészítése (akkumulátor-irányelv): Ez a termék olyan elemet tartalmaz, amelyet nem lehet szelektálatlan kommunális hulladékként elhelyezni az

Európai Unióban. A termékdokumentációban további információkat talál az elemről. Az elem ezzel a jelzéssel van ellátva. A jelzések megtalálhatók lehetnek a kadmiumot (Cd), ólmot (Pb) vagy higanyt (Hg) jelző betűjelek. A megfelelő újrahasznosítás érdekében vigye vissza ezt a terméket a beszállítójához, vagy vigye egy kijelölt gyűjtőhelyre. További információért keresse fel az alábbi honlapot: [www.recyclethis.info](http://www.recyclethis.info).

## Biztonsági utasítások

Ezen utasítások célja annak biztosítása, hogy a felhasználó a terméket megfelelően tudja használni veszély vagy vagyoni veszteség elkerülése érdekében.

### Törvények és szabályok

- A termék használatakor szigorúan be kell tartani a helyi elektromos biztonsági előírásokat.

### Szállítás

- Szállítás alkalmával tartsa a terméket az eredeti vagy ahhoz hasonló csomagolásban.
- Minden csomagolóanyagot őrizzen meg a későbbi felhasználás érdekében. Hiba esetén az eredeti csomagolásában kell a készüléket visszaküldenie a gyártónak. Az eredeti csomagolástól eltérő csomagolás a termék sérülését okozhatja. A vállalat ez esetben nem vállal semmilyen felelősséget.
- Ne ejtse le és ne tegye ki ütődésnek a készüléket. Tartsa távol a készüléket a mágneses zavarforrásoktól.

### Tápellátás

- A bemeneti feszültségnek meg kell felelnie az IEC61010-1 szabvány szerinti korlátozott áramforrásra (5 V DC, 940 mA) vonatkozó előírásoknak. A részletes információkért olvassa el a műszaki adatokat.
- Ellenőrizze, hogy a tápcsatlakozó stabilan van-e csatlakoztatva a konnektorhoz.
- NE csatlakoztasson több készüléket egy hálózati adapterre, hogy elkerülje a túlterhelés okozta túlmelegedést vagy tűzveszélyt.

### Akkumulátor

- A beépített akkumulátor nem vehető ki. Kérjük, forduljon a gyártóhoz, ha javítás szükséges.
- Az akkumulátorokat csak az eszközhöz mellékelt töltővel töltsen. Ügyeljen arra, hogy töltés közben az akkumulátortöltő 2 méteres körzetén belül ne legyenek éghető anyagok.
- Az akkumulátor hosszú távú tárolásakor az akkumulátor minőségének biztosítása érdekében ellenőrizze fél évente, hogy az teljesen fel van-e töltve. Ellenkező esetben rongálódás következhet be.
- NE helyezze az akkumulátort hőforrás vagy nyílt láng közelébe. Óvja a közvetlen napsütéstől.
- NE nyelje le az akkumulátort, hogy elkerülje a vegyi égési sérüléseket.
- Tartsa az akkumulátort gyermekektől TÁVOL.
- Ha a készülék ki van kapcsolva, és a RTC akkumulátor teljesen fel van töltve, akkor az időbeállítás 15 napig megőrizhető.
- Az első használat alkalmával, kapcsolja be az eszközt és több mint 10 órán át töltsen az RTC akkumulátort a lítium akkumulátorral.
- A akkumulátor feszültsége 3,6 V, az akkumulátor kapacitása pedig 6700 mAh.
- Az akkumulátor UL2054 tanúsítvánnyal rendelkezik.
- VIGYÁZAT: Az akkumulátor nem megfelelő típusúra cserélése robbanásveszélyt idézhet elő.

### Karbantartás

- Ha a termék nem működik megfelelően, forduljon a kereskedőjéhez vagy a legközelebbi szervizközponthoz. Nem vállalunk felelősséget az illetéktelen javításból vagy karbantartásból eredő károkért.
- A készülék néhány alkatrésze (pl. elektrolit kondenzátor) rendszeres cserét igényel. Ezek átlagos élettartama változó, ezért rendszeres ellenőrzés ajánlott. Részletekért forduljon a forgalmazóhoz.
- Törölje le a készüléket egy tiszta ruhával és kis



menyiségű etanollal, ha szükséges.

- Ha a készüléket nem a gyártó által meghatározott módon használja, a védelem szintje csökkenhet.
- Javasoljuk, hogy évente egyszer küldje vissza a készüléket kalibrálás céljából, és kérjük, vegye fel a kapcsolatot a helyi forgalmazóval a karbantartási lépésekre vonatkozó további információk érdekében.
- Vegye figyelembe, hogy az USB 3.0 PowerShare port aktuális korlátja eltérhet PC márkánként, ami inkompatibilitási problémákat eredményezhet. Ezért ajánlott szabványos USB 3.0 vagy USB 2.0 portot használni, ha a PC nem képes felismerni az USB eszközt az USB 3.0 PowerShare porton keresztül.
- A kamera rendszeresen önkalibrálást végez a képminőség és a mérési pontosság optimalizálása érdekében. A folyamat során a kép rövid időre megmerevedik, és egy „kattanás” hallható, miközben a zárszerkezet elmozdul az érzékelő előtt. Az önkalibrálás gyakrabban előfordul indítás során, illetve nagyon hideg vagy nagyon meleg környezetben. Ez a normális működés része, amely biztosítja a kamera optimális teljesítményét.

#### Használati környezet

- NE tegye ki a készüléket szélsőségesen forró, hideg, poros, korrozív, sós, lúgos vagy nedves környezet hatásának. Győződjön meg arról, hogy a használati környezet megfelel a készülék előírásainak. A megfelelő üzemelési hőmérséklet-tartomány  $-20^{\circ}\text{C} - 50^{\circ}\text{C}$  ( $-4^{\circ}\text{F} - 122^{\circ}\text{F}$ ), a megfelelő üzemelési páratartalom pedig legfeljebb 90%.
- A készüléket száraz és jól szellőző környezetben tárolja.
- NE TEGYE ki a készüléket erős elektromágneses sugárzásnak vagy poros környezetnek.
- NE IRÁNYÍTSA az objektívet a Nap vagy más erős fényforrás irányába.
- Ha bármilyen lézerekészüléket használ, biztosítsa, hogy a készülék lencséjét ne érje a lézerek sugár, különben az károsíthat.
- A készülék alkalmas beltéri és kültéri használatra, de ne tegye ki nedves környezeti viszonyoknak.
- A védelem szintje IP 54.
- A szennyezettségi szint 2-es.

#### Műszaki támogatás

- A <https://www.hikmicrotech.com> portál segítséget nyújt Önnek a HIKMICRO ügyfeleként, hogy a lehető legtöbbet kihozassa a HIKMICRO termékeiből. A portálon keresztül elérheti ügyfélszolgálati csapatunkat, ezenkívül talál szoftvereket és dokumentációkat, szervizek elérhetőségeit stb.

#### Vészhelyzet

- Ha a készülék füstöt, furcsa szagot vagy zajt bocsát ki, azonnal kapcsolja ki, húzza ki a tápkábelt, majd forduljon a szervizközpontoz.

#### Lézer



Figyelmeztetés: A készülékből származó lézerek sugárzása szemsérüléseket eredményezhet, bőr vagy éghető anyagok égését okozhatja. Óvja meg

szemeit a közvetlen lézerek sugárzástól. Mielőtt engedélyezné a Fénykiegészítő funkciót, győződjön meg arról, hogy nincsenek emberek vagy gyúlékony anyagok a lézerek lencse előtt. A hullám hossza 650 nm, a teljesítmény pedig kevesebb, mint 1 mW. A lézer megfelel az IEC60825-1:2014 szabványnak.

A lézer karbantartása: A lézer rendszeres karbantartására nincs szükség. Ha a lézer nem működik, akkor a lézerberendezést garanciálisan a gyárban kell kicseréltetni. A lézerberendezés cseréjekor kapcsolja ki a készülék áramellátását. Figyelem - Az itt megadottaktól eltérő kezelőszervek vagy beállítások használata, illetve az itt megadottaktól eltérő eljárások alkalmazása veszélyes lézerek fény expozícióhoz vezethet.

## A gyártó címe

313-as szoba, B egység, 2-es épület, 399 Danfeng Road, Xixing alkerület, Binjiang kerület, Hangzhou, Zhejiang 310052, Kína  
Hangzhou Microimage Software Co., Ltd.

MEGFELELŐSÉGI MEGJEGYZÉS: A termográfiasorozat termékeire exporatszabályozás vonatkozhat különböző régiókban és országokban, pl. az Egyesült Államokban, az Európai Unióban, az Egyesült Királyságban és/vagy a wassenaari egyezmény más tagországaiiban. Ha a termográfiasorozat termékeit különböző országok közt szeretné szállítani, exportálni vagy újraexportálni, tájékozódjon a szükséges exportengedélyekről és követelményekről egy jogi vagy megfelelési szakértőnél, vagy a helyi hatóságoknál.

**Română**

## 1. Aspectul (Pagina 1 – A)

Nr.	Componentă	Funcție
1	Capac interfață	Protejează interfețele împotriva prafului.
2	Microfon	Informații intrare audio.
3	Indicator de încărcare	<ul style="list-style-type: none"><li>● Roșu: Se încarcă</li><li>● Verde: Complet încărcat</li></ul>
4	Difuzor	Redă note vocale, alarme vocale și voce video.
5	Ecran tactil	Atingeți ecranul pentru a seta parametrii.
6	Buton de pornire	Menținere apăsat: Pornit/Oprit
7	Buton pentru obturator	Apăsați: Efectuați corecția imaginii cu un clic pe obturator în cameră.
8	Fișier	<ul style="list-style-type: none"><li>● Modul cale de inspecție: Apăsați butonul pentru a vizualiza informațiile punctelor de inspecție.</li><li>● Modul cale de non-inspecție: Apăsați butonul pentru a vizualiza captura de ecran și videoclipul.</li></ul>
9	Buton Înapoi	Leșiți din meniu sau reveniți la meniul anterior.
10	Buton de navigare	Mod meniu: <ul style="list-style-type: none"><li>● Apăsați <math>\nabla</math>, <math>\triangle</math>, <math>\triangleright</math>, și <math>\triangleleft</math> pentru a selecta parametrii.</li><li>● Apăsați <b>OK</b> pentru a confirma.</li><li>● Apăsați <math>\triangleright</math> pentru a accesa submeniul.</li><li>● Apăsați <math>\triangleleft</math> pentru a reveni la meniul anterior.</li></ul> Mod Non-meniu: <ul style="list-style-type: none"><li>● Apăsați <math>\triangle</math> pentru a porni/opri suplimentul de lumină LED.</li><li>● Apăsați <math>\nabla</math> pentru a porni zoom-ul digital.</li></ul>
11	Buton Laser	Țineți butonul pentru a porni laserul și eliberați butonul pentru a opri laserul.
12	Baterie	Furnizează energie pentru dispozitiv.
13	Telemetru cu laser	Măsoară distanța cu laser.
14	Obiectiv optic	Vizualizați imaginea optică

Nr.	Componentă	Funcție
15	Lumină LED	Crește luminozitatea ambientală în medii întunecate.
16	Obiectiv termic	Vizualizați imaginea termică
17	Inel de focalizare	Ajustați poziția lentilelor la axa optică a lentilelor termice.
18	Interfață trepied	Instalați trepiedul.
19	Interfață cataramă curea de mână	Introduceți șurubul pentru a fixa catarama curelei de mână.
20	Declanșator de focalizare	Trageți declanșatorul pentru a activa funcția de focalizare asistată/automată cu laser.
21	Declanșator principal	<ul style="list-style-type: none"> <li>● Trageți declanșatorul pentru a captura sau a scana codul QR.</li> <li>● Țineți apăsat pe declanșator pentru a înregistra videoclipuri.</li> </ul>
22	Gaura curelei de mână	Introduceți partea inferioară a curelei de mână prin gaură.
23	Slot pentru card de memorie	Introduceți cardul de memorie.
24	Interfață de tip C	Conectați alimentarea cu energie electrică și transmiteți datele.
25	Interfață CVBS	Conectați dispozitivul și unitatea de afișare pentru a vizualiza imaginea pentru detalii.
26	Slot pentru card rezervat	Introduceți cardul rezervat.
27	Interfață Micro HDMI	Conectați dispozitivul și unitatea de afișare cu Micro HDMI (tip D) la cablul HDMI (tipul A) pentru a vizualiza imaginea pentru detalii.

#### Notă:

- Semnul de avertizare se află sub laser și în partea stângă a dispozitivului.
- Interfețele pot varia în funcție de diferite modele. Consultați produsul actual.
- Inițializați cardul de memorie înainte de prima utilizare.
- Vă rugăm să consultați specificațiile produsului pentru detalii despre accesoriile dispozitivului.

## 2. Încărcarea dispozitivului prin intermediul bazei de încărcare (pagina 1 – B)

După pornirea dispozitivului, OSD-ul (afișajul pe ecran) arată starea bateriei. Când bateria este descărcată, încărcați dispozitivul și asigurați-vă că acesta funcționează corect.

La prima încărcare, încărcați dispozitivul timp de 10 ore când acesta este pornit.

#### Notă:

- Bateria încorporată care alimentează ceasul în timp real (RTC) al dispozitivului se poate descărca în timpul transportului sau depozitării de lungă durată. Se recomandă reîncărcarea bateriei RTC pentru funcționarea corectă a ceasului dispozitivului.
- Pentru a încărca complet bateria RTC, trebuie îndeplinite următoarele cerințe:
  - a) Bateriile reîncărcabile cu litiu trebuie instalate pe dispozitiv.

- b) Dispozitivul trebuie să funcționeze mai mult de 10 ore înainte de oprire.

#### Etape:

1. Țineți dispozitivul și apăsați ambele capturi de blocare a bateriei dispozitivului.
2. Țineți dispozitivele de blocare și trageți baza bateriei pentru a scoate bateria.
3. Introduceți bateria în baza de încărcare. Puteți vedea starea de încărcare prin lampa pilot de pe baza de încărcare.
4. Când bateria este complet încărcată, scoateți-o din baza de încărcare.
5. Introduceți bateria în dispozitiv.

**Notă:** Vă rugăm să achiziționați baza de încărcare în prealabil.

## 3. Montarea lentilelor interschimbabile (opțional) (pagina 2 – C)

**Notă:** Vă rugăm să achiziționați lentilele interschimbabile în prealabil.

#### Pași

1. Rotiți inelul decorativ în sens antiorar pentru a îndepărta inelul decorativ.
2. Aliniați cele două puncte de pe lentilele interschimbabile și de pe dispozitiv.
3. Rotiți lentilele interschimbabile în sens orar pentru a finaliza montarea.

## 4. Montarea capacului de protecție (opțional) (pagina 2 – D – I)

Atașați capacul de protecție atunci când dispozitivul nu este utilizat.

#### Pași

1. Aliniați orificiul filetat al dispozitivului cu orificiul de montare al capacului obiectivului.
2. Introduceți șurubul și rotiți-l în sensul acelor de ceasornic pentru a fixa capacul obiectivului.

## 5. Conectarea la aplicație (pagina 2 – E)

Căutați și descărcați HIKMICRO Viewer în App Store (iOS System) sau Google Play™ (sistem Android) sau scanați codul QR pentru a descărca și a instala aplicația. După conectarea dispozitivului la aplicația mobilă, puteți face capturi de ecran, puteți înregistra videoclipuri și puteți seta parametrii prin intermediul HIKMICRO Viewer. Puteți descărca HIKMICRO Analyzer ([www.hikmicrotech.com](http://www.hikmicrotech.com)) pentru a analiza imaginile offline în mod profesional și pentru a genera un raport cu format personalizat pe computerul dumneavoastră.

## 6. Mai multe operațiuni

Scanați codul QR pentru a obține manualul de utilizare pentru mai multe operațiuni detaliate.



## Informații juridice

©2023 Hangzhou Microimage Software Co., Ltd. Toate drepturile rezervate.

Despre acest Manual

Manualul include instrucțiuni pentru utilizarea și gestionarea Produsului. Fotografiele, diagramele, imaginile și toate celelalte informații de mai jos sunt doar pentru

descriere și explicații. Informațiile conținute în Manualul pot fi modificate, fără notificare prealabilă, din cauza actualizărilor firmware-ului sau din alte motive. Vă rugăm să găsiți cea mai recentă versiune a acestui Manual pe site-ul HIKMICRO (www.hikmicrotech.com/). Vă rugăm să folosiți acest Manual sub îndrumarea și cu asistența unor profesioniști instruiți în domeniul asistenței pentru produs.

### Recunoașterea mărcilor

 HIKMICRO și alte mărci comerciale și sigle ale HIKMICRO reprezintă proprietatea HIKMICRO în diferite jurisdicții. **HDMI™**: Termenii HDMI și HDMI Interfață multimedia de înaltă definiție și Logo-ul HDMI sunt mărci comerciale sau mărci comerciale înregistrate ale administratorului de licențe HDMI, Inc. în Statele Unite și în alte țări. Alte mărci comerciale și logo-uri menționate sunt proprietățile proprietarilor respectivi.

### AVIZ LEGAL

ÎN MĂSURA MAXIMĂ PERMISĂ DE LEGISLAȚIA APLICABILĂ, ACEST MANUAL ȘI PRODUSUL DESCRIS, ÎMPREUNĂ CU HARDWARE-UL, SOFTWARE-UL ȘI FIRMWARE-UL SĂU, SUNT FURNIZATE „CA ATARE” ȘI „CU TOATE DEFECTELE ȘI ERORILE”. HIKMICRO NU OFERĂ GARANȚII, EXPLICITE SAU IMPLICITE, INCLUSIV, FĂRĂ LIMITARE, VANDABILITATE, CALITATE SATISFĂCĂTOARE SAU ADECVARE PENTRU UN ANUMIT SCOP. UTILIZAREA PRODUSULUI DE CĂTRE DVS. EȘTE PE PROPRIU RIȘC. ÎN NICIUN CAZ HIKMICRO NU VA FI RĂSPUNZĂTOR FAȚĂ DE DVS. PENTRU ORICE DAUNE SPECIALE, CONSECVENTE, ACCIDENTALE SAU INDIRECTE, INCLUSIV, PRINTRE ALTELE, DAUNE PENTRU PIERDEREA PROFITURILOR DE AFACERI, ÎNTRERUPEREA AFACERII, SAU PIERDEREA DATELOR, CORUPȚIA SISTEMELOR SAU PIERDEREA DOCUMENTAȚIEI, FIE CĂ SE BAZEAZĂ PE ÎNCĂLCAREA CONTRACTULUI, DELICT (INCLUSIV NEGLIJENȚĂ), RĂSPUNDEREA PRODUSULUI SAU ÎN ALT MOD, ÎN LEGĂTURĂ CU UTILIZAREA PRODUSULUI, CHIAR DACĂ HIKMICRO A FOST INFORMAT CU PRIVIRE LA POSIBILITATEA UNOR ASTFEL DE DAUNE SAU PIERDERI. RECUNOAȘTEȚI CĂ NATURA INTERNETULUI ASIGURĂ RISURĂ DE SECURITATE INERENTE, IAR HIKMICRO NU ÎȘI ASUMĂ NICIO RESPONSABILITATE PENTRU FUNCȚIONAREA ANORMALĂ, SCURGERI DE CONFIDENȚIALITATE SAU ALTE DAUNE REZULTATE DIN ATACURILE CIBERNETICE, ATACURILE HACKERILOR, INFECȚIILOR CU VIRUȘI SAU ALTE RISURILE DE SECURITATE PE INTERNET; CU TOATE ACESTE, HIKMICRO VA OFERI ASISTENȚĂ TEHNICĂ ÎN TIMP UTIL, DACĂ ESTE NECESAR.

SUNTEȚI DE ACORD SĂ UTILIZAȚI ACEST PRODUS ÎN CONFORMITATE CU TOATE LEGILE APLICABILE ȘI SUNTEȚI SINGURUL RESPONSABIL PENTRU A VĂ ASIGURA CĂ UTILIZAREA DVS. ESTE ÎN CONFORMITATE CU LEGISLAȚIA APLICABILĂ. ÎN SPECIAL, SUNTEȚI RESPONSABIL, PENTRU UTILIZAREA ACESTUI PRODUS ÎNTR-UN MOD CARE NU ÎNCALCĂ DREPTURILE TERȚILOR, INCLUSIV, FĂRĂ LIMITARE, DREPTURILE DE PUBLICITATE, DREPTURILE DE PROPRIETATE INTELECTUALĂ SAU PROTECȚIA DATELOR ȘI ALTE DREPTURI DE CONFIDENȚIALITATE. NU VEȚI UTILIZA ACEST PRODUS PENTRU UTILIZĂRI FINALE INTERZISE, INCLUSIV PENTRU DEZVOLTAREA SAU PRODUCEREA DE ARME DE DISTRUGERE ÎN MASĂ, DEZVOLTAREA SAU PRODUCEREA DE ARME CHIMICE ȘI BIOLOGICE, ORICE ACTIVITĂȚI ÎN CONTEXTUL ORICĂRUI CICLU NUCLEAR EXPLOZIV SAU NESIGUR AL COMBUSTIBILULUI NUCLEAR SAU ÎN SPRIJINUL OAMENILOR ABUZURI DE DREPTURI. ÎN CAZUL UNOR CONFLICTE ÎNȚRE ACEST MANUAL ȘI LEGEA APLICABILĂ, ACESTA DIN URMĂ PREVALEAZĂ.

### Informații de reglementare

**Aceste clauze se aplică numai produselor care poartă marca sau informațiile corespunzătoare.**

### Declarație de conformitate UE

 Acest produs și – după caz – accesoriile furnizate sunt marcate cu „CE”, prin urmare sunt conforme cu standardele europene armonizate aplicabile prezentate în Directiva

2014/53/UE (DER), Directiva 2014/30/UE (DCME), Directiva 2014/35/EU (DTJ), Directiva 2011/65/UE (RoHS).

### Benzi de frecvență și putere (pentru CE/UKCA)

Limitele nominale pentru benzile de frecvență și puterea (radiată și/sau condusă) de transmitere aplicabile următorului echipament radio sunt următoarele:

Model echipament	Benzi de frecvență și putere
G40, G60	Wi-Fi 2,4 GHz (între 2,4 GHz și 2,4835 GHz): 20 dBm Bluetooth 2,4 GHz (între 2,4 GHz și 2,4835 GHz): 20 dBm
G31, G41, G61*	Wi-Fi 2,4 GHz (între 2,4 GHz și 2,4835 GHz): 20 dBm; Wi-Fi 5 GHz (între 5,15 GHz și 5,25 GHz): 23 dBm; Wi-Fi 5 GHz (între 5,25 GHz și 5,35 GHz): 23 dBm; Wi-Fi 5 GHz (între 5,47 GHz și 5,725 GHz): 23 dBm; Wi-Fi 5 GHz (între 5,725 GHz și 5,85 GHz): 14 dBm Bluetooth 2,4 GHz (între 2,4 GHz și 2,4835 GHz): 20 dBm

\*Pentru G31, G41, G61, vă rugăm să acordați atenție următoarelor indicații când dispozitivul funcționează în 5 GHz:

În conformitate cu articolul 10 (10) din Directiva 2014/53/UE atunci când funcționează în intervalul de frecvență cuprins între 5150 și 5350 MHz, acest dispozitiv este restricționat la utilizarea în interior în: Austria (AT), Belgia (BE), Bulgaria (BG), Croația (HR), Cipru (CY), Republica Cehă (CZ), Danemarca (DK), Estonia (EE), Finlanda (FI), Franța (FR), Germania (DE), Grecia (EL), Ungaria (HU), Islanda (IS), Irlanda (IE), Italia (IT), Letonia (LV), Liechtenstein (LI), Lituania (LT), Luxemburg (LU), Malta (MT), Olanda (NL), Irlanda de Nord (UK(NI)), Norvegia (NO), Polonia (PL), Portugalia (PT), România (RO), Slovacia (SK), Slovenia (SI), Spania (ES), Suedia (SE), Elveția (CH) și Turcia (TR).

În conformitate cu Reglementările Echipamentelor Radio din 2017 în UK, dispozitivul care funcționează în intervalul de frecvență cuprins între 5150 și 5350 MHz este restricționat la utilizarea la interior în Marea Britanie. Utilizați adaptorul de alimentare furnizat de un producător calificat. Consultați specificațiile produsului pentru cerințele detaliate de alimentare.

Utilizați bateria furnizată de un producător calificat. Consultați specificațiile produsului pentru cerințele detaliate privind bateria.



Directiva 2012/19/UE (directiva DEEE): Produsele marcate cu acest simbol nu pot fi aruncate ca deșeuri municipale nesortate în Uniunea Europeană. Pentru o reciclare adecvată, returnați acest produs furnizorului local la

achiziționarea unui echipament nou echivalent sau aruncați-l la punctele de colectare desemnate. Pentru mai multe informații, consultați: [www.recyclethis.info](http://www.recyclethis.info).



Directiva 2006/66/CE și modificarea acesteia 2013/56/UE (directiva privind bateriile): Acest produs conține o baterie care nu poate fi eliminată ca deșeuri municipale nesortate în Uniunea Europeană. Consultați documentația produsului pentru informații specifice despre baterie. Bateria este marcată cu acest simbol, care poate include litere pentru a indica cadmiul (Cd), plumbul (Pb) sau mercurul (Hg). Pentru o reciclare corectă, returnați bateria furnizorului dvs. sau la un punct de colectare desemnat. Pentru mai multe informații, consultați: [www.recyclethis.info](http://www.recyclethis.info).



## Instrucțiuni de siguranță

Aceste instrucțiuni sunt menite să asigure că utilizatorul poate utiliza corect produsul pentru a evita pericolul sau pierderea proprietății.

### Legi și reglementări

- Utilizarea produsului trebuie să respecte cu strictețe reglementările locale de siguranță electrică.

### Transport

- Păstrați dispozitivul în ambalajul original sau similar în timpul transportului.
- După dezambalare, păstrați toate ambalajele pentru o viitoare utilizare. În cazul în care a apărut vreun defect, trebuie să returnați dispozitivul în fabrică cu ambalajul original. Transportul fără ambalajul original poate duce la deteriorarea dispozitivului, iar compania nu își asumă nici o responsabilitate pentru aceasta.
- NU scăpați produsul și NU îl supuneți la șocuri fizice. Țineți dispozitivul departe de interferența magnetică.

### Sursa de alimentare

- Tensiunea de intrare trebuie să îndeplinească Sursa limitată de energie (5 VDC, 940 mA) în conformitate cu standardul IEC61010-1. Vă rugăm să consultați specificațiile tehnice pentru informații detaliate.
- Asigurați-vă că ștecherul este conectat corect la priza de curent.
- NU conectați mai multe dispozitive la un adaptor de alimentare pentru a evita pericolul de supraîncălzire sau de incendiu.

### Baterie

- Bateria încorporată nu poate fi demontată. Vă rugăm să contactați producătorul pentru reparații, dacă este necesar.
- NU încărcați alte tipuri de baterii cu încărcătorul furnizat. Confirmați că nu există material inflamabil la 2 m de încărcător în timpul încărcării.
- Pentru depozitarea pe termen lung a bateriei, asigurați-vă că aceasta este complet încărcată la fiecare jumătate de an pentru a asigura calitatea bateriei. În caz contrar, pot apărea daune.
- NU așezați bateria lângă sursa de încălzire sau de incendiu. Evitați lumina directă a soarelui.
- NU înhățiți bateria pentru a evita arsurile chimice.
- NU așezați bateria la îndemâna copiilor.
- Când dispozitivul este oprit și bateria RTC este plină, setările de timp pot fi păstrate timp de 15 zile.
- La prima utilizare, porniți dispozitivul și încărcați bateria RTC cu bateria litiu mai mult de 10 ore.
- Tensiunea bateriei este de 3,6 V, iar capacitatea bateriei este de 6700 mAh.
- Bateria este certificată de UL2054.
- ATENȚIE: Risc de explozie dacă bateria este înlocuită cu una de tip incorect.

### Întreținere

- În cazul în care produsul nu funcționează corect, vă rugăm să contactați dealerul sau cel mai apropiat centru de service. Nu ne asumăm nicio responsabilitate pentru problemele cauzate de reparații sau întreținere neautorizate.
- Câteva componente ale dispozitivului (de exemplu, condensator electrolitic) necesită înlocuirea regulată. Durata medie de viață variază, deci se recomandă verificarea periodică. Contactați distribuitorul pentru detalii.
- Ștergeți ușor aparatul cu o cârpă curată și o cantitate mică de etanol, dacă este necesar.
- În cazul în care echipamentul este utilizat într-un mod care nu este specificat de producător, protecția oferită de dispozitiv poate fi afectată.
- Vă recomandăm să trimiteți dispozitivul înapoi pentru calibrare o dată pe an și vă rugăm să contactați distribuitorul local pentru informații despre punctele de întreținere.
- Vă rugăm să rețineți că limita de curent a portului USB

3.0 PowerShare poate varia în funcție de marca PC-ului, ceea ce poate duce la probleme de incompatibilitate. Prin urmare, este recomandat să utilizați portul USB 3.0 sau USB 2.0 obișnuit, dacă dispozitivul USB nu reușește să fie recunoscut de PC prin portul USB 3.0 PowerShare.

- Camera dvs. va efectua periodic o autocalibrare, pentru a optimiza calitatea imaginii și precizia măsurătorilor. În acest proces, imaginea se va întrerupe pentru scurt timp și veți auzi un „clac”, pe măsură ce declanșatorul se deplasează în fața detectorului. Autocalibrarea va fi mai frecventă în timpul pornirii sau în medii foarte reci sau calde. Aceasta este o parte normală a funcționării pentru a asigura performanțe optime pentru camera dumneavoastră.

### Utilizarea mediului

- NU expuneți dispozitivul la medii extrem de calde, reci, prăfuite, corozive, saline-alkaline sau umede. Asigurați-vă că mediul de funcționare îndeplinește cerințele dispozitivului. Temperatura de funcționare trebuie să fie de la -20 °C până la 50 °C (de la -4°F până la 122 °F), iar umiditatea de funcționare trebuie să fie de 90% sau mai puțin.
- Așezați dispozitivul într-un mediu uscat și bine ventilat.
- NU expuneți dispozitivul la radiații electromagnetice ridicate sau în medii cu praf.
- NU îndreptați obiectivul la soare sau la orice altă lumină strălucitoare.
- Când utilizați orice echipament laser, asigurați-vă că lentila dispozitivului nu este expusă la raza laser, altfel se poate arde.
- Dispozitivul este potrivit pentru utilizări interioare și exterioare, dar nu îl expuneți în condiții umede.
- Nivelul de protecție este IP 54.
- Gradul de poluare este 2.

### Support tehnic

- Portalul <https://www.hikmicrotech.com> vă va ajuta în calitate de client HIKMICRO să beneficiați la maximum de produsele dvs. HIKMICRO. Portalul vă oferă acces la echipa noastră de asistență, software și documentație, contacte de service etc.

### Urgență

- Dacă de la dispozitiv apar fum, miros sau zgomot, opriți imediat alimentarea, deconectați cablul de alimentare și contactați centrul de service.

### Laser



Avertizare: Radiația laser emisă de dispozitiv poate provoca leziuni oculare, arsuri ale pielii sau substanțe inflamabile. Protejați ochii de laserul direct.

Înainte de a activa funcția Supliment de lumină, asigurați-vă că în fața obiectivului laserului nu se află persoane sau substanțe inflamabile. Lungimea de undă este de 650 nm, iar puterea este mai mică de 1 mW. Laserul respectă standardul IEC60825-1:2014.

Întreținere laser: Nu este necesară întreținerea regulată a laserului. În cazul în care laserul nu funcționează, ansamblul laser trebuie să fie înlocuit din fabrică sub garanție. Țineți dispozitivul oprit atunci când înlocuiți ansamblul laser. Atenție-Utilizarea comenzilor sau a reglajelor sau efectuarea altor proceduri decât cele specificate în prezentul document poate duce la o expunere periculoasă la radiații.

### Adresa de fabricație

Camera 313, unitatea B, clădirea 2, strada 399 Danfeng, subdistrictul Xixing, districtul Binjiang, Hangzhou, Zhejiang 310052, China  
Hangzhou Microimage Software Co., Ltd.

NOTIFICARE DE CONFORMITATE: Produsele din seria termică pot fi supuse controalelor exporturilor în diferite țări sau regiuni, inclusiv, fără limitare, Statele Unite ale Americii, Uniunea Europeană, Regatul Unit și/sau alte țări



membre ale Aranjamentului de la Wassenaar. Vă rugăm să consultați expertul juridic sau de conformitate profesional sau autoritățile administrației locale pentru orice cerințe necesare privind licența de export dacă intenționați să transferați, să exportați, să reexportați produsele din seria termică între diferite țări.

## Nederlands

### 1. Verschijning (Pagina 1– A)

Nr .	Component	Functie
1	Interfacekapje	Beschermt de interfaces tegen stof.
2	Microfoon	Audiogegevens invoeren.
3	Oplaadindicator	<ul style="list-style-type: none"> <li>● Rood: Opladen</li> <li>● Groen: Volledig opgeladen</li> </ul>
4	Luidspreker	Speelt spraakmemo, spraakalarm en videostem af.
5	Aanraakscherm	Raak het scherm aan om parameters in te stellen.
6	Aan/uit-knop	Houd ingedrukt voor: Aan-/uitzetten
7	Sluiterknop	Druk op: Voer beeldcorrectie uit met een sluiterklik in de camera.
8	Bestand	<ul style="list-style-type: none"> <li>● Inspectieroutemodus: Druk op de knop om de informatie van inspectiepunten te bekijken.</li> <li>● Niet-inspectieroutemodus: Druk op de knop om de opname en video te bekijken.</li> </ul>
9	Terugtoets	Hiermee verlaat u het menu of keert u terug naar het vorige menu.
10	Navigatietoets	<p>Menumodus:</p> <ul style="list-style-type: none"> <li>● Druk op ▾, △, ▷ en ◁ om parameters te selecteren.</li> <li>● Druk op <b>OK</b> om te bevestigen.</li> <li>● Druk op ▷ om het submenu te openen.</li> <li>● Druk op ◁ om terug te gaan naar het vorige menu.</li> </ul> <p>Niet-menumodus:</p> <ul style="list-style-type: none"> <li>● Druk op △ om het aanvullende LED-lampje in of uit te schakelen.</li> <li>● Druk op ▾ om de digitale zoom te starten.</li> </ul>
11	Lasertoets	Houd de knop ingedrukt om de laser in te schakelen en laat de knop los om deze uit te schakelen.
12	Batterij	Voorziet het apparaat van stroom.
13	Laserafstandsmeter	De afstand met een laser meten.
14	Optische lens	Optisch beeld bekijken.
15	Ledlampje	Verhoogt de helderheid in een donkere omgeving.
16	Thermische lens	Warmtebeeld bekijken.

Nr .	Component	Functie
17	Focusing	Verstel de lenspositie op de optische as van de thermische lens.
18	Statiefinterface	Installeer het statief.
19	Handriemgesp-interface	Plaats de schroef om de handriemgesp vast te zetten.
20	Focusactivator	Druk de activator in om de laserondersteunde focus-/autofocusfunctie in te schakelen.
21	Hoofdactivator	<ul style="list-style-type: none"> <li>● Druk de activator in om opname te maken of een QR-code te scannen.</li> <li>● Houd de activator ingedrukt om video's op te nemen.</li> </ul>
22	Opening voor handriem	Haal het onderste deel van de handriem door het gat.
23	Sleuf voor geheugenkaart	Plaats de geheugenkaart.
24	Interface type C	Aansluiten op de stroomvoorziening en gegevens overdragen.
25	CVBS Interface	Sluit het apparaat en het display aan om de details van het beeld te bekijken.
26	Gereserveerde kaartsleuf	Plaats de gereserveerde kaart.
27	Micro HDMI-interface	Sluit het apparaat en het display aan met een kabel voor Micro HDMI (type D) naar HDMI (type A) om de details van het beeld te bekijken.

#### Opmerking:

- De waarschuwing vindt u onder de laser en aan de linkerkant van het apparaat.
- De interfaces kunnen per model variëren. Raadpleeg het daadwerkelijke product.
- Initialiseer de geheugenkaart vóór het eerste gebruik.
- Raadpleeg de productspecificaties voor meer informatie over de apparaataccessoires.

### 2. Het apparaat opladen via een oplaadstation (pagina 1 – B)

Nadat het apparaat is opgestart, geeft het scherm de batterijstatus weer. Laad het apparaat op als de batterij bijna leeg is om een correcte werking te garanderen. Laad het apparaat de eerste keer gedurende 10 uur op wanneer het wordt ingeschakeld.

#### Opmerking:

- De ingebouwde celbatterij die de realtimeklok (RTK) van het apparaat van stroom voorziet, kan leeg raken tijdens langdurig transport of opslag. Voor het goed functioneren van de apparaatklok wordt aanbevolen om de RTK-batterij op te laden.
- Om de RTC-batterij volledig op te laden, moet aan de volgende vereisten worden voldaan:
  - a) De oplaadbare lithiumbatterijen moeten in het apparaat worden geplaatst.
  - b) Gebruik het apparaat langer dan 10 uur voordat u het uitschakelt.

#### Stappen:

1. Houd het apparaat vast en druk beide batterijvergrendelingsgrepen van het apparaat in.
2. Houd de grepen in en trek aan de batterijhouder om de batterij eruit te halen.
3. Plaats de batterij in het oplaadstation. U kunt de laadstatus zien via het controlelampje op het oplaadstation.
4. Als de batterij volledig is opgeladen, haalt u de batterij uit het oplaadstation.
5. Plaats de batterij in het apparaat.

**Opmerking:** Koop vooraf het oplaadstation.

### 3. De verwisselbare lens installeren (optioneel) (pagina 2 – C)

**Opmerking:** Koop vooraf de verwisselbare lens.

#### Stappen

1. Draai de decoratie linksom om deze te verwijderen.
2. Lijn de twee punten op de verwisselbare lens en het apparaat uit.
3. Draai de verwisselbare lens rechtsom om de installatie te voltooien.

### 4. De beschermkap installeren (optioneel) (pagina 2 – D – I)

Bevestig de beschermkap als het apparaat niet in gebruik is.

#### Stappen

1. Lijn het schroefgat van het apparaat uit met het montagegat van de lenskap.
2. Plaats de schroef en draai deze rechtsom om de lenskap vast te zetten.

### 5. Verbinden met de app (pagina 2 – E)

Zoek en download HIKMICRO Viewer in de App Store (iOS-apparaat) of Google Play™ (Android-apparaat) of scan de QR-code om de app te downloaden en te installeren. Nadat u het apparaat met de mobiele app heeft verbonden, kunt u momentopnames vastleggen, video's opnemen en parameters instellen met HIKMICRO Viewer.

U kunt HIKMICRO Analyzer ([www.hikmicrotech.com](http://www.hikmicrotech.com)) downloaden om afbeeldingen offline professioneel te analyseren en een aangepast formaatrapport te genereren op uw pc.

### 6. Meer bewerkingen

Scan de QR-code om de gebruikershandleiding te verkrijgen voor meer gedetailleerde bewerkingen.



### Juridische informatie

©2023 Hangzhou Microimage Software Co., Ltd. Alle rechten voorbehouden.

Over deze handleiding

De handleiding bevat instructies voor het gebruik en beheer van het product. Afbeeldingen, grafieken, afbeeldingen en alle andere informatie hierna worden verstrekt voor beschrijving en uitleg. De informatie in de handleiding is onderhevig aan verandering, zonder voorafgaande kennisgeving, als gevolg van firmware-updates of andere redenen. U kunt de nieuwste versie van deze handleiding vinden op de

HIKMICRO-website ([www.hikmicrotech.com/](http://www.hikmicrotech.com/)).

Gebruik deze handleiding onder begeleiding en ondersteuning van professionals die zijn opgeleid voor het ondersteunen van het product.

### Erkenning handelsmerken

 HIKMICRO en andere handelsmerken en logo's van HIKMICRO zijn eigendom van HIKMICRO in verschillende rechtsgebieden.

**HDMI™:** De termen HDMI en HDMI High-Definition Multimedia Interface en het HDMI-logo zijn handelsmerken of geregistreerde handelsmerken van HDMI Licensing Administrator, Inc. in de Verenigde Staten en andere landen.

Andere handelsmerken en logo's zijn het eigendom van hun respectieve eigenaren.

### JURIDISCHE DISCLAIMER

VOOR ZOVER MAXIMAAL TOEGESTAAN OP GROND VAN HET TOEPASSELIJK RECHT, WORDEN DEZE HANDLEIDING EN HET OMSCHREVEN PRODUCT, INCLUSIEF HARDWARE, SOFTWARE EN FIRMWARE, GELEVERD 'ZOALS ZE ZIJN', INCLUSIEF 'FOUTEN EN GEBREKEN'. HIKMICRO GEEFT GEEN GARANTIES, EXPLICIET OF IMPLICIET, WAARONDER ZONDER BEPERKING, VERKOOPBAARHEID, BEVREDIGENDE KWALITEIT OF GESCHIKTHEID VOOR EEN BEPAALD DOEL. HET GEBRUIK VAN HET PRODUCT DOOR U IS OP EIGEN RISICO. IN GEEN GEVAL IS HIKMICRO VERANTWOORDELIJK VOOR SPECIALE, BIJKOMENDE, INCIDENTELE OF INDIRECTE SCHADE, WAARONDER, ONDER ANDERE, SCHADE VAN VERLIES AAN ZAKELIJKE WINST, ZAKELIJKE ONDERBREKING OF VERLIES VAN GEGEVENS, CORRUPTIE OF SYSTEMEN, OF VERLIES VAN DOCUMENTATIE, ONGEACHT OP DIT VOORTVLOEIT UIT CONTRACTBREUK, BENADELING (INCLUSIEF NALATIGHEID), PRODUCTAANSPRAAKELIJKHEID OF ANDERS, MET BETREKKING TOT HET PRODUCT, ZELFS ALS HIKMICRO OP DE HOOGTE IS GEBRACHT VAN ZULKE SCHADE OF VERLIES.

U ERKENT DAT DE AARD VAN HET INTERNET INHERENTE VEILIGHEIDSRISICO'S INHOUDT EN DAT HIKMICRO GEEN ENKELE VERANTWOORDELIJKHEID AANVAARDT VOOR ABNORMALE WERKING, HET UITLEKKEN VAN PERSOONLIJKE GEGEVENS OF ANDERE SCHADE ALS GEVOLG VAN CYBERAANVALLEN, HACKERAANVALLEN, VIRUSBESMETTINGEN OF ANDERE BEVEILIGINGSRISICO'S OP HET INTERNET; INDIEN NODIG VOORZIET HIKMICRO IN TIJDIGE TECHNISCHE ONDERSTEUNING.

U GAAT AKKOORD MET HET GEBRUIK VAN DIT PRODUCT IN OVEREENSTEMMING MET ALLE TOEPASBARE WETTEN EN UITSLUITEND U BENT VERANTWOORDELIJK VOOR DE GARANTIE DAT UW GEBRUIK OVEREENSTEMT MET DE TOEPASBARE WET. U BENT VOORAL VERANTWOORDELIJK DAT HET GEBRUIK VAN DIT PRODUCT GEEN INBREUK MAAKT OP DE RECHTEN VAN DERDEN, INCLUSIEF EN ZONDER BEPERKING DE RECHTEN VAN PUBLICITEIT, INTELLECTUEEL EIGENDOM, OF GEGEVENSBESCHERMING EN ANDERE PRIVACYRECHTEN. U MAG DIT PRODUCT NIET GEBRUIKEN VOOR ENIGE ONWETTIG EINDGEBRUIK, MET INBEGRIIP VAN DE ONTWIKKELING OF DE PRODUCTIE VAN MASSAVERNIEGINGSWAPENS, DE ONTWIKKELING OF DE PRODUCTIE VAN CHEMISCHE OF BIOLOGISCHE WAPENS, ALLE ACTIVITEITEN IN HET KADER VAN EVENTUELE NUCLEAIRE EXPLOSIEVEN OF ONVEILIGE NUCLEAIRE BRANDSTOF CYCLUS, OF TER ONDERSTEUNING VAN MENSENRECHTENSCHENDINGEN. IN HET GEVAL VAN ENIGE CONFLICTEN TUSSEN DEZE HANDLEIDING EN DE TOEPASSELIJKE WETGEVING, PREVALEERT DE LAATSTE.

### Informatie met betrekking tot regelgeving

**Deze clausules zijn alleen van toepassing op de producten die de overeenkomende markering of informatie dragen.**

### EU-conformiteitsverklaring

 Dit product en - indien van toepassing - ook de meegeleverde accessoires zijn gemarkeerd met "CE" en voldoen daarmee aan de

toepasselijke geharmoniseerde Europese normen vermeld onder de Richtlijn 2014/53/EU (RED), Richtlijn 2014/30/EU (EMCD), Richtlijn 2014/35/EU (LVD), Richtlijn 2011/65/EU (RoHS).

#### Frequentiebanden en vermogen (voor CE/UKCA)

De nominale limieten voor frequentiebanden en zendvermogen (uitgestraald en/of geleid) die van toepassing zijn op de volgende radioapparatuur zijn als volgt:

Apparaatmodel	Frequentiebanden en vermogen
G40, G60	Wifi 2,4 GHz (2,4 GHz tot 2,4835 GHz): 20 dBm Bluetooth 2,4 GHz (2,4 GHz tot 2,4835 GHz): 20 dBm
G31, G41, G61*	Wifi 2,4 GHz (2,4 GHz tot 2,4835 GHz): 20 dBm; Wifi 5 GHz (5,15 GHz tot 5,25 GHz): 23 dBm; Wifi 5 GHz (5,25 GHz tot 5,35 GHz): 23 dBm; Wifi 5 GHz (5,47 GHz tot 5,725 GHz): 23 dBm; Wifi 5 GHz (5,725 GHz tot 5,85 GHz): 14 dBm Bluetooth 2,4 GHz (2,4 GHz tot 2,4835 GHz): 20 dBm

\*Let voor G31, G41, G61 wanneer het apparaat op 5 GHz werkt op het volgende:

Volgens artikel 10 (10) van Richtlijn 2014/53/EU is dit apparaat bij gebruik in het frequentiebereik van 5150 tot 5350 MHz beperkt tot gebruik binnenshuis in: Oostenrijk (AT), België (BE), Bulgarije (BG), Kroatië (HR), Cyprus (CY), Tsjechië (CZ), Denemarken (DK), Estland (EE), Finland (FI), Frankrijk (FR), Duitsland (DE), Griekenland (EL), Hongarije (HU), IJsland (IS), Ierland (IE), Italië (IT), Letland (LV), Liechtenstein (LI), Litouwen (LT), Luxemburg (LU), Malta (MT), Nederland (NL), Noord-Ierland (UK(NI)), Noorwegen (NO), Polen (PL), Portugal (PT), Roemenië (RO), Slowakije (SK), Slovenië (SI), Spanje (ES), Zweden (SE), Zwitserland (CH) en Turkije (TR).

Overeenkomstig de Radio Equipment Regulations 2017 in het VK, is het apparaat dat in het frequentiebereik van 5150 tot 5350 MHz werkt, in het Verenigd Koninkrijk beperkt tot gebruik binnenshuis.

Gebruik de door een gekwalificeerde fabrikant geleverde netstroomadapter. Raadpleeg de productspecificaties voor nauwkeurig omschreven vereisten omtrent de voeding.

Gebruik de door een gekwalificeerde fabrikant geleverde batterij. Raadpleeg de productspecificaties voor nauwkeurig omschreven vereisten omtrent de batterij.

 Richtlijn 2012/19/EU (WEEE-richtlijn): Producten die met dit symbool zijn gemarkeerd mogen binnen de Europese Unie niet worden weggegooid als ongesorteerd huishoudelijk afval. Lever dit product voor een juiste recycling

in bij uw plaatselijke leverancier bij aankoop van soortgelijke nieuwe apparatuur, of breng het naar daarvoor aangewezen inzamelpunten. Raadpleeg voor meer informatie: [www.recyclethis.info](http://www.recyclethis.info).

 Richtlijn 2006/66/EG en zijn amendement 2013/56/EU (Batterijrichtlijn): Dit product bevat een batterij die binnen de Europese Unie niet mag worden weggegooid als ongesorteerd huishoudelijk afval. Zie de productdocumentatie voor specifieke informatie over de batterij. De batterij is gemarkeerd met dit symbool, dat letters kan bevatten die cadmium (Cd), lood (Pb) of kwik (Hg) aanduiden. Lever de batterij voor een juiste recycling in bij uw leverancier of bij een daarvoor aangewezen inzamelpunt. Raadpleeg voor meer informatie: [www.recyclethis.info](http://www.recyclethis.info).

## Veiligheidsinstructies

Deze instructies zijn bedoeld om te verzekeren dat de gebruiker het product juist kan gebruiken om gevaar of verlies van eigendommen te vermijden.

### Wet- en regelgeving

- Gebruik van het product moet in strikte overeenstemming met de plaatselijke elektrische veiligheidsvoorschriften plaatsvinden.

### Transport

- Bewaar het apparaat in de originele of soortgelijke verpakking tijdens vervoer.
- Bewaar alle verpakkingen voor toekomstig gebruik. In het geval van een defect moet u het apparaat terugsturen naar de fabriek met de originele verpakking. Transport zonder de originele verpakking kan leiden tot schade aan het apparaat, waarvoor wij geen verantwoordelijk erkennen.
- Laat het product niet vallen en stel het apparaat niet bloot aan schokken. Houd het toestel uit de buurt van magnetische velden.

### Stroomvoorziening

- De ingangsspanning moet voldoen aan de beperkte stroombron (5 VDC, 940 mA) volgens de IEC61010-1-norm. Zie de technische specificaties voor gedetailleerde informatie.
- Zorg dat de stekker goed in het stopcontact zit.
- Sluit NOOIT meerdere apparaten aan op één voedingsadapter om oververhitting of brandgevaar door overbelasting te voorkomen.

### Batterij

- De ingebouwde batterij kan niet worden gedemonteerd. Neem indien nodig contact op met de fabrikant voor reparatie.
- Laad geen andere batterijtypes op met de meegeleverde oplader. Zorg tijdens het opladen dat er zich geen brandbaar materiaal binnen een straal van 2 m van de oplader bevindt.
- Voor langdurige opslag van de batterij moet u ervoor zorgen dat deze elk half jaar volledig wordt opgeladen om de kwaliteit van de batterij te waarborgen. Als u dit niet doet, kan dit leiden tot schade.
- Houd de batterij uit in de buurt van hitte- of open vuur. Vermijd direct zonlicht.
- Slik de batterij niet in om chemische brandwonden te voorkomen.
- Houd de batterij buiten het bereik van kinderen.
- Wanneer het apparaat is uitgeschakeld en de RTC-batterij vol is, kunnen de tijdstellingen 15 dagen worden bewaard.
- Schakel bij het eerste gebruik het apparaat in en laad de RTC-batterij meer dan 10 uur op met de lithiumbatterij.
- De spanning van de batterij is 3,6 V en de batterijcapaciteit is 6700 mAh.
- De batterij is gecertificeerd met UL2054.
- LET OP: Er bestaat explosiegevaar wanneer de batterij door een onjuist type wordt vervangen.

### Onderhoud

- Als het product niet goed werkt, neem dan contact op met uw leverancier of het dichtstbijzijnde servicecentrum. Wij aanvaarden geen verantwoordelijkheid voor problemen die zijn veroorzaakt door ongeautoriseerde reparatie of onderhoud.
- Een paar componenten van het apparaat (o.a. elektrolytische condensator) vereisen regelmatige vervanging. De gemiddelde levensduur varieert, dus periodieke controle wordt aanbevolen. Neem contact op met uw leverancier voor meer informatie.
- Veeg het apparaat voorzichtig schoon met een schone doek en, indien nodig, een kleine hoeveelheid ethanol.
- Als de apparatuur wordt gebruikt op een manier die niet door de fabrikant is gespecificeerd, kan de

- bescherming van het apparaat worden aangetast.
- We raden u aan het apparaat één keer per jaar terug te sturen voor kalibratie en contact op te nemen met de plaatselijke leverancier voor informatie over onderhoudspunten.
  - Houd er rekening mee dat de huidige limiet van de USB 3.0 PowerShare-poort kan variëren afhankelijk van het merk van de pc, wat mogelijk zal leiden tot incompatibiliteitsproblemen. Het wordt daarom aanbevolen om een gewone USB 3.0- of USB 2.0-poort te gebruiken als het USB-apparaat niet via de USB 3.0 PowerShare-poort wordt herkend door de pc.
  - Uw camera zal periodiek een zelfkalibratie uitvoeren om de beeldkwaliteit te optimaliseren en de nauwkeurigheid te meten. In dit proces wordt het beeld kort gepauzeerd en hoort u een "klik" wanneer een sluitert voor de detector beweegt. De zelfkalibratie zal vaker plaatsvinden tijdens het opstarten of in zeer koude of warme omgevingen. Dit is een normaal onderdeel van de het gebruik om optimale voor uw camera te garanderen.

### Gebruiksomgeving

- Stel het apparaat niet bloot aan extreem warme, koude, stoffige, corrosieve, zout-alkalische of vochtige omgevingen. Zorg dat de gebruiksomgeving voldoet aan de vereisten van het apparaat. Het apparaat werkt bij een temperatuur van -20 °C tot 50 °C en een luchtvochtigheid van 90% of minder.
- Plaats het apparaat in een droge en goed geventileerde omgeving.
- Stel het apparaat NIET bloot aan hoge elektromagnetische straling of stoffige omgevingen.
- Richt de lens NIET op de zon of een ander fel licht.
- Wanneer laserapparatuur in gebruik is, zorg er dan voor dat de lens van het apparaat niet wordt blootgesteld aan de laserstraal, anders kan deze doorbranden.
- Het apparaat is geschikt voor gebruik binnens- en buitenshuis, maar stel het niet bloot aan vocht.
- Het beschermingsniveau is IP 54.
- De vervuilingsgraad is 2.

### Technische ondersteuning

- De portal <https://www.hikmicrotech.com> helpt u als HIKMICRO-klant om het meeste uit uw HIKMICRO-producten te halen. De portal geeft u toegang tot ons ondersteuningsteam, software en documentatie, onderhoudscontacten, enz.

### Noodgeval

- Als er rook, geur of geluid uit het apparaat komt, schakel het dan onmiddellijk uit, haal de stekker van het netsnoer uit het stopcontact en neem contact op met het servicecentrum.

### Laser



Waarschuwing: De laserstraling van het apparaat kan oogletsel en verbranding van de huid of brandbare stoffen veroorzaken. Kijk niet direct in de laser.

Zorg, voordat u de kunstlichtfunctie inschakelt, dat er zich geen mensen of brandbare stoffen voor de laserlens bevinden. De golflengte is 650 nm en het vermogen is minder dan 1 mW. De laser voldoet aan de norm IEC60825-1:2014.

Onderhoud van de laser: De laser hoeft niet regelmatig te worden onderhouden. Als de laser niet werkt, moet de lasereenheid onder garantie door de fabriek worden vervangen. Zorg dat het apparaat uitgeschakeld is wanneer u de lasereenheid vervangt. Voorzichtig: Gebruik van bedieningselementen of aanpassingen of uitvoering van procedures anders dan hierin gespecificeerd kan leiden tot blootstelling aan gevaarlijke straling.

### Adres fabrikant

Kamer 313, Unit B, Gebouw 2, 399 Danfeng Road, subdistrict Xixing, district Binjiang, Hangzhou, Zhejiang

310052, China

Hangzhou Microimage Software Co., Ltd.

MEDEDELING VAN NALEVING: De producten thermische serie kunnen zijn onderworpen aan exportcontroles in verschillende landen of regio's, inclusief zonder enige beperking de Verenigde Staten, de Europese Unie, het Verenigd Koninkrijk en/of andere lidstaten van de Overeenkomst van Wassenaar. Neem contact op met uw professionele juridische of nalevingsexpert of plaatselijke overheidsinstanties omtrent enige noodzakelijke vereisten voor een exportvergunning als u van plan bent de producten thermische serie te verplaatsen, exporteren of her-exporteren tussen verschillende landen.

**Dansk**

## 1. Udseende (side 1-A)

Nr.	Komponent	Funktion
1	Dæksel til grænseflade	Beskytter grænsefladen mod støv.
2	Mikrofon	Til optagelse af lyd.
3	Kontrollampe for opladning	<ul style="list-style-type: none"> <li>● Rød: Opladning</li> <li>● Grøn: Fuldt opladet</li> </ul>
4	Højttaler	Afspil talebesked, stemmealarm og videotale.
5	Berøringskærm	Tryk på skærmen for at indstille parametre.
6	Afbryder	Hold: Tænd/sluk
7	Udløserknap	Tryk: Udfør billedkorrektio med et klik på kameraets udløser.
8	Fil	<ul style="list-style-type: none"> <li>● Tilstanden inspektionsrute: Tryk på knappen for at se oplysninger om inspektionspunkterne.</li> <li>● Tilstanden ikke-inspektionsrute: Tryk på knappen for at se billedoptagelser og video.</li> </ul>
9	Knappen Tilbage	Afslut menuen, eller vend tilbage til den forrige menu.
10	Navigationknap	<p>Menu tilstand:</p> <ul style="list-style-type: none"> <li>● Tryk på ▽, △, ▷ og ◁ for at vælge parametre.</li> <li>● Tryk på OK for at bekræfte.</li> <li>● Tryk på ▷ for at åbne undermenuen.</li> <li>● Tryk på ◁ for at vende tilbage til foregående menu.</li> </ul> <p>Anden tilstand:</p> <ul style="list-style-type: none"> <li>● Tryk på △ for at tænde/slukke for supplerende LED-lys.</li> <li>● Tryk på ▽ for at starte digital zoom.</li> </ul>
11	Laserknap	Hold knappen nede for at slå laseren til, og slip knappen for at slå laseren fra.
12	Batteri	Leverer strøm til enheden.
13	Laserafstandsmåler	Mål afstand med laser.
14	Optisk objektiv	Se det optiske billede.



Nr.	Komponent	Funktion
15	LED-lys	Forøg omgivende lys i mørke miljøer.
16	Termisk objektiv	Se det termiske billede.
17	Fokusering	Justerer objektivets position ved den optiske akse af det termiske objektiv.
18	Stik til stativ	Til påsætning af stativ.
19	Monteringspunkt til håndrem	Sæt skruen i for at fastgøre håndremmen.
20	Fokusudløser	Træk i udløseren for at aktivere funktionen laserassisteret fokusering/automatisk fokusering.
21	Hovedudløser	<ul style="list-style-type: none"> <li>● Tryk på udløseren for at tage et billede eller scanne QR-koden.</li> <li>● Hold udløseren nede for at optage en video.</li> </ul>
22	Hul til håndrem	Før den nederste del af håndremmen igennem hullet.
23	Holder til hukommelseskort	Sæt hukommelseskortet i.
24	Grænseflade til type C	Til strømforsyning og overførsel af data.
25	CVBS-stik	Slut enheden til en skærm for at se de nærmere detaljer i billedet.
26	Reserveret kortholder	Sæt det reserverede kort i.
27	Micro HDMI-stik	Slut enheden til en skærm via et kabel af typen Micro HDMI (type D) til HDMI (type A) for at se de nærmere detaljer i billedet.

#### Bemærk:

- Advarselsskiltet findes under laserenheden på venstre side af enheden.
- Grænsefladerne kan variere afhængigt af model. Se det faktiske produkt.
- Initialiser hukommelseskortet inden første ibrugtagning.
- Se produktspecifikationerne for nærmere oplysninger om tilbehør til enheden.

## 2. Opladning via opladningsfod (side 1 – B)

Når enheden er startet op, vises batteristatusen i skærmmenuen (OSD). Når batteriniveauet er lavt, skal du oplade enheden og sikre, at den fungerer korrekt. Oplad enheden i 10 timer ved første opladning med enheden tændt.

#### Bemærk:

- Det indbyggede batteri, der driver enhedens realtidsur, kan blive afladet under lange transporter eller opbevaring. Det anbefales at genoplade batteriet til realtidsuret for at sikre korrekt drift af uret på enheden.
- Følgende krav skal overholdes for at oplade batteriet fuldt ud:
  - a) De genopladelige litumbatterier skal sættes i enheden.
  - b) Enheden skal være tændt i mere end 10 timer, før den slukkes.

#### Trin:

1. Hold enheden, og tryk på begge batterilåseknapper på enheden.
2. Hold låseknapperne nede, og træk i batterifoden for at tage batteriet ud.
3. Sæt batteriet i opladningsfoden. Du kan se opladningsstatusen via kontrollampen på opladningsfoden.
4. Når batteriet er helt opladet, skal du tage det af opladningsfoden.
5. Sæt batteriet i enheden.

**Bemærk:** Opladningsfoden købes separat.

## 3. Påsætning af udskifteligt objektiv (valgfrit)(side 2 – C)

**Bemærk:** Det udskiftelige objektiv skal købes separat.

#### Trin

1. Drej den dekorative ring mod uret for at tage den af.
2. Match de to prikker på hhv. enheden og det udskiftelige objektiv.
3. Drej det udskiftelige objektiv med uret for at færdiggøre påsætningen.

## 4. Påsætning af beskyttelsesdæksel (valgfrit)(side 2 – D – I)

Sæt beskyttelsesdækslet på, når enheden ikke er i brug.

#### Trin

1. Match gevindhullet på enheden med monteringshullet på objektivdækslet.
2. Sæt skruen i, og drej med uret for at fastgøre objektivdækslet.

## 5. Tilslutning til app (side 2 – E)

Søg efter, og hent appen HIKMICRO Viewer i App Store (iOS) eller Google Play™ (Android), eller scan QR-koden for at hente og installere appen. Når enheden er forbundet til den mobile app, kan du optage billeder og video samt indstille parametre gennem HIKMICRO Viewer. Du kan hente HIKMICRO Analyzer (), hvis du vil foretage en professionel analyse af dine billeder offline og generere en rapport i brugerdefineret format på din PC.

## 6. Flere handlinger

Scan QR-koden for at hente brugervejledningen med en mere detaljeret gennemgang af funktioner.



## Juridiske oplysninger

©2023 Hangzhou Microimage Software Co., Ltd. Alle rettigheder forbeholdes.

Om denne vejledning

Vejledningen indeholder anvisninger om brug og håndtering af produktet. Billeder, diagrammer, illustrationer og alle øvrige oplysninger herefter tjener kun som beskrivelse og forklaring. Oplysningerne i vejledningen er med forbehold for ændring uden varsel på grund af opdateringer af firmware eller andre årsager. Du kan finde den seneste udgave af vejledningen på webstedet for HIKMICRO ([www.hikmicrotech.com/](http://www.hikmicrotech.com/)).

Brug brugervejledningen under vejledning af og med hjælp fra fagfolk, der er uddannet i understøttelse af produktet.

#### Anerkendelse af varemærker

 HIKMICRO og andre af HIKMICRO's varemærker og logoer

tilhører HIKMICRO i forskellige jurisdiktioner.

**HDMI**: Termerne HDMI og HDMI High-Definition Multimedia Interface samt HDMI-logoet er varemærker eller registrerede varemærker tilhørende HDMI Licensing Administrator, Inc. i USA og andre lande.

Andre nævnte varemærker og logoer tilhører deres respektive ejere.

## JURIDISK ANSVARFRASKRIVELSE

VEJLEDNINGEN OG DET HERI BESKREVNE PRODUKT, INKL. HARDWARE, SOFTWARE OG FIRMWARE, LEVERES I STØRST MULIGT OMFANG, DER ER TILLADT VED LOV, "SOM DET ER OG FOREFINDES" OG "MED ALLE DEFEKTER OG FEJL". HIKMICRO UDSTEDER INGEN GARANTIER, HVERKEN UDTRYKKELIGE ELLER UNDERFORSTÅEDE, INKL. UDEN BEGRÆNSNING, VEDRØRENDE SALGBARHED, TILFREDSSTILLENDE KVALITET ELLER EGNETHED TIL ET BESTEMT FORMÅL. DIN BRUG AF PRODUKTET SKER PÅ DIN EGEN RISIKO. UNDER INGEN OMSTÆNDIGHEDER ER HIKMICRO ANSVARLIG OVER FOR DIG FOR SÆRLIGE SKADER, HÆNDELIGE SKADER, FØLGESKADER ELLER INDIREKTE SKADER, INKL. BL.A., SKADER SOM FØLGE AF DRIFTSTAB, DRIFTSFORSTYRRELSER ELLER TAB AF DATA, BESKADIGELSE AF SYSTEMER ELLER TAB AF DOKUMENTATION, UANSET OM DET ER BASERET PÅ KONTRAKTBRUD, SKADEVOLDENDE HANDLINGER (HERUNDER UAGTSOMHED), PRODUKTANSVAR ELLER PÅ ANDEN MÅDE I FORBINDELSE MED BRUGEN AF PRODUKTET, SELVOM HIKMICRO ER BLEVET UNDERRETET OM MULIGHEDEN FOR SÅDANNE SKADER. DU ANERKENDER, AT INTERNETTET INDEHOLDER INDBYGGEDE SIKKERHEDSRISICI. HIKMICRO PÅTAGER SIG INTET ANSVAR FOR UNORMAL DRIFT, LÆKAGE AF PERSONLIGE OPLYSNINGER ELLER ANDRE SKADER SOM FØLGE AF CYBERANGREB, HACKERANGREB, VIRUSANGREB ELLER ANDRE INTERNETSikkerhedsrisici. HIKMICRO VIL DOG YDE EVENTUEL NØDVENDIG OG RETTIDIG TEKNISK SUPPORT.

DU ERKLÆRER DIG INDFORSTÅET MED AT BRUGE PRODUKTET I OVERENSSTEMMELSE MED ALLE GÆLDENDE LOVE, OG DU ER ENEANSVARLIG FOR AT SIKRE, AT DIN BRUG OVERHOLDER AL GÆLDENDE LOVGIVNING. DU ER ISÆR ANSVARLIG FOR AT BRUGE PRODUKTET PÅ EN MÅDE, DER IKKE KRÆNKER TREDJEPARTERS RETTIGHEDER, HERUNDER, UDEN BEGRÆNSNINGER, RETTIGHEDER VEDRØRENDE OFFENTLIG OMTALE, INTELLEKTUELLE EIENDOMSRETTIGHEDER ELLER RETTIGHEDER VEDRØRENDE DATABASESKYTTELSE OG ANDRE RETTIGHEDER VEDRØRENDE PERSONLIGE OPLYSNINGER. DU MÅ IKKE BRUGE PRODUKTET TIL FORBUDTE SLUTANVENDELSER, HERUNDER UDVIKLING ELLER FREMSTILLING AF MASEØDELÆGGELSESVÅBEN, UDVIKLING ELLER PRODUKTION AF KEMISKE ELLER BIOLOGISKE VÅBEN, AKTIVITETER I DEN KONTEKST, DER ER KNYTTET TIL ATOMBOMBER ELLER USIKKERT REAKTORBRÆNDSEL, ELLER SOM STØTTE TIL OVERTRÆDELSE AF MENNESKERETTIGHEDER.

I TILFÆLDE AF UOVERENSSTEMMELSE MELLEM VEJLEDNINGEN OG GÆLDENDE LOVGIVNING GÆLDER SIDSTNÆVNTE.

## Lovgivningsmæssige oplysninger

**Disse bestemmelser gælder kun for produkter, der er forsynet med det relevante mærke eller oplysninger.**

### EU-overensstemmelseserklæring

 Produktet og eventuelt medfølgende tilbehør er mærket "CE" og opfylder derfor de gældende harmoniserede europæiske standarder, der er anført i EU-direktiv 2014/53/EU(RED), EU-direktiv 2014/30/EU(EMCD), EU-direktiv 2014/35/EU(LVD) og EU-direktiv 2011/65/EU(RoHS).

### Frekvensbånd og strøm (til CE/UKCA-mærkning)

De nominelle grænser for frekvensbånd og sendeeffekt (udstrålet og/eller ledt) for nedenstående radioudstyr er som følger:

Udstyrsmodel	Frekvensbånd og effekt
G40, G60	Wi-fi 2,4 GHz (2,4-2,4835 GHz): 20 dBm Bluetooth 2,4 GHz (2,4 GHz-2,4835 GHz): 20 dBm
G31, G41, G61*	Wi-fi 2,4 GHz (2,4-2,4835 GHz): 20 dBm; Wi-fi 5 GHz (5,15 GHz-5,25 GHz): 23 dBm; Wi-fi 5 GHz (5,25 GHz-5,35 GHz): 23 dBm; Wi-fi 5 GHz (5,47 GHz-5,725GHz): 23 dBm; Wi-fi 5 GHz (5,725 GHz-5,85 GHz): 14 dBm Bluetooth 2,4 GHz (2,4 GHz-2,4835 GHz): 20 dBm

\*For G31, G41, G61 gælder, at du skal være opmærksom på følgende, når enheden benytter 5 GHz:

Når denne enhed fungerer i frekvensintervallet 5.150-5.350 MHz, er den i henhold til artikel 10 (10) i direktiv 2014/53/EU begrænset til indendørsbrug i: Østrig (AT), Belgien (BE), Bulgarien (BG), Kroatien (HR), Cypern (CY), Tjekkiet (CZ), Danmark (DK), Estland (EE), Finland (FI), Frankrig (FR), Tyskland (DE), Grækenland (EL), Ungarn (HU), Island (IS), Irland (IE), Italien (IT), Letland (LV), Liechtenstein (LI), Litauen (LT), Luxembourg (LU), Malta (MT), Nederlandene (NL), Nordirland (UK(NI)), Norge (NO), Polen (PL), Portugal (PT), Rumænien (RO), Slovakiet (SK), Slovenien (SI), Spanien (ES), Sverige (SE), Schweiz (CH) og Tyrkiet (TR).

Iht. den britiske bekendtgørelse om radioudstyr af 2017 er enheder, der fungerer i frekvensintervallet 5150-5350 MHz, begrænset til indendørs brug i Storbritannien.

Brug en strømadapter fra en godkendt producent. Se de nærmere krav til strømforsyning i produktspecifikationerne.

Brug et batteri fra en godkendt producent. Se de nærmere krav til batterier i produktspecifikationen.



EU-direktiv 2012/19/EU (WEEE-direktivet): Produkter, der er mærket med dette symbol, kan ikke bortskaffes som almindeligt husholdningsaffald i EU. Med henblik på korrekt genbrug skal du aflevere produktet til din lokale leverandør ved køb af tilsvarende nyt udstyr eller aflevere det på et dertil indrettet indleveringssted. For yderligere oplysninger se: [www.recyclethis.info](http://www.recyclethis.info).



Direktiv 2006/66/EF som ændret ved 2013/56/EU (batteridirektivet): Dette produkt indeholder et batteri, som ikke kan bortskaffes sammen med almindeligt husholdningsaffald i EU. Find specifikke oplysninger om batteriet i produktdokumentationen. Batteriet er mærket med dette symbol, som kan indeholde bogstaver, der indikerer indhold af kadmium (Cd), bly (Pb) eller kviksølv (Hg). Med henblik på korrekt genbrug skal du aflevere batteriet til din leverandør eller til et dertil indrettet indleveringssted. For yderligere oplysninger se: [www.recyclethis.info](http://www.recyclethis.info).

## Sikkerhedsanvisning

Disse anvisninger skal sikre, at brugeren kan anvende produktet korrekt og undgå fare eller tab af ejendom.

### Love og bestemmelser

- Brug af dette produkt skal strengt overholde lokale bestemmelser for elektrisk sikkerhed.

### Transport

- Opbevar enheden i den oprindelige eller en lignende emballage, når den skal transporteres.
- Gem al emballage efter udpakningen til senere brug. Du skal bruge den originale emballage til at returnere enheden til fabrikken, hvis der opstår fejl. Transport

uden den originale emballage kan medføre skade på enheden, og virksomheden tager intet ansvar derfor.

- Tab ikke produktet, og udsæt det ikke for fysiske stød. Hold enheden væk fra magnetisk interferens.

### Strømforsyning

- Indgangsspændingen skal opfylde den begrænsede strømkilde (5 V jævnstrøm, 940 mA) i henhold til standarden IEC 61010-1. Du kan finde nærmere oplysninger i de tekniske specifikationer.
- Kontrollér, at stikket er sat godt i stikkontakten.
- Slut IKKE flere enheder til én strømadapter for at undgå overhedning eller brandfare som følge af overbelastning.

### Batteri

- Det indbyggede batteri kan ikke demonteres. Kontakt producenten, hvis du har brug for en reparation.
- Oplad IKKE andre batterityper med den medfølgende oplader. Sørg for, at der ikke befinder sig brændbare materialer inden for 2 m fra opladeren under opladning.
- Hvis batteriet skal opbevares i en længere periode, skal du sikre, at det oplades fuldt hvert halve år for at bevare batteriets ydeevne. Ellers kan der opstå skade.
- Batteriet må IKKE anbringes i nærheden af en varmekilde eller åben ild. Undgå direkte sollys.
- For at undgå kemisk forbrænding må batteriet IKKE sluges.
- Batteriet må IKKE anbringes inden for børns rækkevidde.
- Når enheden er slukket, og batteriet til realtidsuret er fuldt opladet, kan tidsindstillingerne bevares i 15 dage.
- Tænd enheden, når enheden skal tages i brug første gang, og oplad batteriet til realtidsuret med litiumbatteriet i over 10 timer.
- Batteriets spænding er 3,6 V, og batterikapaciteten er 6.700 mAh.
- Batteriet er certificeret af UL2054.
- FORSIGTIG: Der er eksplosionsfare, hvis batteriet udskiftes med en ukorrekt type.

### Vedligeholdelse

- Hvis produktet ikke virker korrekt, skal du kontakte din forhandler eller dit nærmeste servicecenter. Vi påtager os intet ansvar for problemer, der er forårsaget af uautoriseret reparation eller vedligeholdelse.
- Der er få enhedsdele (fx elektrolytkondensator), der skal udskiftes regelmæssigt. Den gennemsnitlige levetid varierer. Derfor er det nødvendigt at udføre regelmæssig kontrol. Kontakt din forhandler for nærmere oplysninger.
- Tør enheden forsigtigt af med en ren klud og en lille mængde ætanol, hvis det er nødvendigt.
- Hvis udstyret bruges på en måde, der ikke er angivet af producenten, kan den beskyttelse, der enheden giver, blive forringet.
- Vi anbefaler, at du returnerer enheden med henblik på kalibrering en gang om året. Kontakt din lokale forhandler for at få oplysninger om vedligeholdelsespunkter.
- Bemærk, at den aktuelle grænse for USB 3.0 PowerShare-porten kan variere efter pc-mærke, hvilket sandsynligvis kan medføre kompatibilitetsproblemer. Det tilrådes derfor at bruge en almindelig USB 3.0 eller USB 2.0-port, hvis USB-enheden ikke genkendes af pc'en på USB 3.0 PowerShare-porten.
- Dit kamera vil med jævnt mellemrum udføre selvkalibrering for at optimere billedkvaliteten og målenøjagtigheden. I denne proces sættes billedet på pause midlertidigt, og du hører et "klik", når lukkeren bevæger sig foran detektoren. Der foretages selvkalibrering hyppigere under start eller i meget kolde eller varme omgivelser. Dette er en normal del af driften, der sikrer optimal drift for dit kamera.

### Driftsmiljø

- Enheden må IKKE udsættes for ekstremt varme, kolde,

støvede, korroderende, salt- og alkaliholdige eller fugtige omgivelser. Kontrollér, at driftsmiljøet opfylder enhedens krav. Driftstemperaturen skal være fra -20 °C til 50 °C, og driftsluftfugtigheden skal være 90 % eller mindre.

- Anbring enheden i et tørt og veludluftet miljø.
- Enheden må IKKE udsættes for kraftig elektromagnetisk stråling eller støvfyldte miljøer.
- Objektivet må IKKE rettes mod solen eller et stærkt lys.
- Når der er et laserudstyr i brug, skal det kontrolleres, at enhedens objektiv ikke udsættes for laserstrålen, ellers kan det brænde ud.
- Enheden er egnet til indendørs og udendørs brug men må ikke udsættes for våde forhold.
- Beskyttelsesklassificeringen er IP54.
- Forureningsgraden er 2.

### Teknisk support

- Du kan som HIKMICRO-kunde få hjælp på portalen <https://www.hikmicrotech.com> til at få mest muligt ud af dine HIKMICRO-produkter. På portalen får du adgang til vores supportteam, software og dokumentation, servicekontakter osv.

### Nødsituation

- Hvis enheden afgiver røg, lugt eller støj, skal du straks slukke for strømmen og trække strømkablet ud. Kontakt derefter servicecentret.

### Laser



Advarsel: Laserstrålen, der udsendes fra enheden, kan forårsage øjenskade, forbrændinger på huden eller antændelse af brandbare stoffer. Se ikke direkte på laserstrålen. Før du aktiverer funktionen Supplerende lys, skal du sikre, at der ikke er personer eller brandbare stoffer foran laserobjektivet. Bølgelængden er 650 nm, og effekten er mindre end 1 mW. Laserenheden overholder standarden IEC60825-1:2014.

Vedligeholdelse af laserenhed: Laserenheden kræver ikke regelmæssig vedligeholdelse. Hvis laserenheden ikke fungerer, skal enheden udskiftes på fabrikken under garanti. Afbryd enheden fra strømforsyningen, når laserenheden udskiftes. Forsigtig – Brugen af kontrolknapper eller justeringer eller udførelse af procedurer, der ikke er angivet heri, kan resultere i eksponering for farlig udstråling.

### Producentens adresse

Værelse 313, Enhed B, Bygning 2, 399 Danfeng Vej, Xixing Underdistrikt, Binjiang Distrikt, Hangzhou, Zhejiang 310052, Kina  
Hangzhou Microimage Software Co., Ltd.

MEDDELELSE OM OVERENSSTEMMELSE: Produkterne i den termografiske serie kan være underlagt eksportkontrol i forskellige lande eller områder, herunder, uden begrænsning, USA, EU, Storbritannien og/eller andre medlemslande i Wassenaar-aftalen. Kontakt din professionelle juraekspert, ekspert i overensstemmelse eller de lokale offentlige myndigheder for at få oplysninger om kravene for eksportlicens, hvis du har til hensigt at overføre, eksportere eller geneksportere enheder i den termiske serie mellem forskellige lande.

**Norsk**

### 1. Utseende (side 1 – A)

Nr.	Komponent	Virkemåte
1	Grensesnittsdeksel	Beskytter grensesnittet mot støv.
2	Mikrofon	Legg inn lydinformasjon.
3	Ladeindikator	● Rød: Lader ● Grønn: Fullt ladet
4	Høytaler	Spill talenotat, talealarm og

Nr.	Komponent	Virkemåte
		videostemme.
5	Berøringskjerm	Berør skjermen for å velge parametre.
6	Strømknapp	Hold inne: Skru av/på
7	Lukkerknapp	Trykk: Utfør bildekorreksjon med et lukkerklikk i kameraet.
8	Fil	<ul style="list-style-type: none"> <li>● Inspeksjonsrutemodus: Trykk på knappen for å se informasjon om inspeksjonspunktene.</li> <li>● Ikke-inspeksjonsrutemodus: Trykk på knappen for å se opptaket og videoen.</li> </ul>
9	Tilbake-knapp	Avslutt menyen eller gå tilbake til forrige menynivå.
10	Navigeringsknapp	<p>Menymodus:</p> <ul style="list-style-type: none"> <li>● Trykk på ▽, △, ▷ og ◁ for å velge parametere.</li> <li>● Trykk på <b>OK</b> for å bekrefte.</li> <li>● Trykk ▷ for å gå inn i undermenyen.</li> <li>● Trykk ◁ for å gå tilbake til forrige meny.</li> </ul> <p>Menyfri modus:</p> <ul style="list-style-type: none"> <li>● Trykk på △ for å slå LED-tilleggslyset på/av.</li> <li>● Trykk på ▽ for å starte digital zoom.</li> </ul>
11	Laserknapp	Hold inne knappen for å slå på laseren, og slipp knappen for å slå av laseren.
12	Batteri	Leverer strøm til enheten.
13	Laseravstandsmåler	Mål avstanden med laser.
14	Optisk linse	Vis det optiske bildet.
15	LED-lys	Øk lysstyrken i omgivelsene i mørke omgivelser.
16	Termisk linse	Vis det termiske bildet.
17	Fokusring	Juster linseposisjonen ved den optiske akselen til den termiske linsen.
18	Trefot-koblingspunkt	Monter tripoden.
19	Grensesnitt for håndstroppspenne	Sett inn skruen for å feste håndstroppspennen.
20	Fokustrigger	Trykk på avtrekkeren for å aktivere laserassistert fokus/autofokus-funksjon.
21	Hovedutløser	<ul style="list-style-type: none"> <li>● Trykk på utløseren for å ta bilder eller skanne QR-koder.</li> <li>● Hold inne utløseren for å ta opp videoer.</li> </ul>
22	Hull til håndstropp	Tre den nedre delen av håndstroppen gjennom hullet.
23	Minnekortspor	Sett inn minnekortet.
24	Type C-grensesnitt	Koble til strømforsyningen og overfør data.
25	CVBS-grensesnitt	Koble til enheten og skjermenheten for å se bildet med detaljer.
26	Spor for reservert kort	Sett inn det reservert kortet.

Nr.	Komponent	Virkemåte
27	Micro HDMI-grensesnitt	Koble enheten og skjermenheten med en Micro HDMI (type D) til HDMI (type A)-kabel for å se bildet med detaljer.

**Merk:**

- Advarselsmerket vises under laseren og til venstre for enheten.
- Grensesnittene kan variere med ulike modeller. Se de faktiske produktene.
- Initialiser minnekortet før første gangs bruk.
- Se produktspesifikasjonen for mer informasjon om tilbehør til enheten.

**2. Lade enhet via ladebase (side 1 – B)**

Når enheten er på, vises batteristatusen på skjermen. Når batteriet lades ut, må du lade enheten og kontrollere at den fungerer som den skal.

Første gang enheten lades skal den lades i 10 timer mens den er slått på.

**Merk:**

- Det innebygde batteriet som driver sanntidsklokken (RTC) til enheten, kan tømmes hvis enheten transporteres eller lagres i lengre perioder. Vi anbefaler at du lader RTC-batteriet for at enhetens klokke skal fungere bra.
- Hvis du vil lade opp RTC-batteriet fullstendig, må du følge disse instruksjonene:
  - a) Oppladbare litium-batterier skal være installert i enheten.
  - b) Enheten skal fungere i over ti timer før den slås av.

**Instruksjoner:**

1. Hold enheten og trykk på begge låseklemmene på enheten.
2. Hold inne låseklemmene, og trekk ut batterisokkelen for å ta ut batteriet.
3. Sett batteriet inn i ladesokkelen. Du kan se ladestatusen ved hjelp av lampen på ladesokkelen.
4. Når batteriet er fulladet, tar du det ut av ladesokkelen.
5. Sett inn batteriet i enheten.

**Merk:** Vennligst kjøp ladebasen på forhånd.

**3. Monter utskiftbar linse (ekstraustyr) (side 2 – C)**

**Merk:** Vennligst kjøp den utskiftbare linsen på forhånd.

**Instruksjoner**

1. Vri den dekorative ringen mot klokken for å ta den av.
2. Juster de to prikkene på den utskiftbare linsen og enheten.
3. Roter det utskiftbare objektivet med klokken for å fullføre monteringen.

**4. Monter beskyttelsesdeksel (valgfritt) (side 2 – D – I)**

Fest beskyttelsesdekselet når enheten ikke er i bruk.

**Instruksjoner**

1. Tilpass enhetens gjengehull med monteringshullet til linsedekselet.
2. Sett inn skruen og vri den med klokken for å feste linsedekselet.

**5. Koble til app (side 2 – E)**

Søk og last ned HIKMICRO Viewer på App Store (iOS) eller Google Play™ (Android), eller skann QR-koden for å laste ned og installere appen. Etter å ha koblet enheten til



mobilappen, kan du ta øyeblikksbilder, spille inn videoer og angi parametere med HIKMICRO Viewer. du kan laste ned HIKMICRO Analyzer (www.hikmicrotech.com) for å analysere bilder uten nett profesjonelt og generere en tilpasset formatrapport på PC-en din.

## 6. Flere handlinger

Skann QR-koden for å få brukerhåndboken for mer detaljerte handlinger.



## Juridisk informasjon

©2023 Hangzhou Microimage Software Co., Ltd. Med enerett.

Om denne Brukerhåndboken

Denne brukerhåndboken forklarer hvordan produktet skal brukes og vedlikeholdes. Bilder, tabeller og all annen informasjon er kun ment som beskrivelser og forklaringer. Informasjonen i brukerhåndboken kan bli endret uten varsel, f.eks. på grunn av fastvareoppdateringer. Du finner den nyeste versjonen av denne håndboken på nettstedet til HIKMICRO (www.hikmicrotech.com/).

Bruk denne håndboken i kombinasjon med hjelp fra profesjonelle fagfolk når du bruker produktet.

## Varemerkeinformasjon

 HIKMICRO og andre av HIKMICROs varemerker og logoer eies av HIKMICRO i forskjellige jurisdiksjoner.

: Begrepene HDMI og HDMI High-Definition Multimedia Interface og HDMI-logoen er varemerker eller registrerte varemerker for HDMI Licensing Administrator, Inc. i USA og andre land.

Andre varemerker og logoer som presenteres, tilhører sine respektive eiere.

## JURIDISK INFORMASJON

DENNE HÅNDBOKEN OG PRODUKTET DEN GJELDER FOR (MASKINVARE, FASTVARE OG PROGRAMVARE) LEVERES «SOM DET ER», INKLUDERT ALLE FEIL OG MANGLER, TIL DEN GRAD DETTE TILLATES AV GJELDENE LOVVERK. HIKMICRO GIR INGEN GARANTIER, HVERKEN DIREKTE ELLER UNDERFORSTÅTTE, OM BLANT ANNET SALGBARHET, TILFREDSTILLENDE KVALITET ELLER EGNETHET FOR SPESIFIKKE FORMÅL. ALL BRUK AV PRODUKTET SKJER UTELUKKENDE PÅ DIN EGEN RISIKO. HIKMICRO ER IKKE UNDER NOEN OMSTENDIGHETER ANSVARLIGE OVERFOR DEG FOR EVENTUELLE SPESIELLE SKADER. FØLGESKADER, TILFELDIGE SKADER ELLER INDIREKTE SKADER, INKLUDERT BLANT ANNET TAP AV FORTJENESTE, AVBRUDD I FORRETNINGSDRIFT, TAP AV DATA, SKADER PÅ DATASYSTEMER ELLER TAP AV DOKUMENTASJON SOM OPPSTÅR I FORBINDELSE MED BRUKEN AV DETTE PRODUKTET, UAVHENGIG AV OM DETTE SKJER GRUNNET KONTRAKTSBRUDD, FORSØMMELSE, PRODUKTFEIL ELLER ANNET, SELV NÅR HIKMICRO HAR BLITT VARSLET OM AT SLIKE SKADER KAN OPPSTÅ.

DU ERKJENNER AT SIKKERHETSRIKIOER LIGGER I INTERNETTS NATUR, OG AT HIKMICRO IKKE TAR NOE ANSVAR FOR UNORMAL DRIFT, LEKKASJER AV PERSONVERN ELLER ANDRE SKADER SOM FØLGER AV CYBERANGREP, VIRUSINFISERING ELLER ANDRE INTERNETTRISIKOER. IMIDLERTID VIL HIKMICRO LEVERER TIDLIG TEKNISK SUPPORT HVIS NØDVENDIG. DU GODTAR Å BRUKE DETTE PRODUKTET I SAMSVAR MED ALLE GJELDENE LOVER, OG AT DU ER ENEANSVARLIG FOR Å FORSIKRE DEG OM AT DIN BRUK SKJER I SAMSVAR MED GJELDENE LOVER. SPESIFIKT NEVNES AT DU ER ANSVARLIG FOR Å BRUKE DETTE PRODUKTET PÅ EN MÅTE SOM IKKE KRENKER RETTIGHETENE TIL TREDJEPARTER, BLANT ANNET RETT TIL PUBLISERING, IMMATERIELLE EIENDOMSRETTIGHETER ELLER LOVER OM

DATABESKYTTELSE OG PERSONVERN. DU SKAL IKKE BRUKE PRODUKTET TIL ULOVLIGE FORMÅL, BLANT ANNET UTVIKLING ELLER PRODUKSJON AV MASSEØDELEGGELSESVÅPEN, UTVIKLING ELLER PRODUKSJON AV KJEMISKE OG BIOLOGISKE VÅPEN, ENHVER FORM FOR AKTIVITET KNYTTET TIL KJERNEVÅPEN ELLER UTRYGG BRUK AV KJERNEFYSISK MATERIALE ELLER I FORBINDELSE MED BRUDD PÅ MENNESKERETTIGHETENE. HVIS DET OPPSTÅR KONFLIKTER MELLOM BRUKERHÅNDBOKEN OG GJELDENE LOVVERK, ER DET SISTNEVNTENDE SOM GJELDER.

## Regulatorisk informasjon

Disse klausulene gjelder kun for produktene med det tilsvarende merket eller informasjonen.

## Samsvarserklæring for EU

 Dette produktet og eventuelt tilbehør er merket med «CE» og samsvarer derfor med de gjeldende europeiske standardene som er beskrevet under direktivet 2014/53/EU (RED), EMC-direktivet 2014/30/EU(EMCD), direktiv 2014/35/EU(LVD) og direktiv 2011/65/EU(RoHS).

## Frekvensbånd og strøm (voor CE/UKCA)

Nominelle grenser for frekvensbåndene og sendeeffekten (utstrålt og/eller ledet) som gjelder for følgende radioutstyr er som følger:

Utstyrsmodell	Frekvensbånd og strøm
G40, G60	Wi-Fi 2,4 GHz (2,4 GHz til 2,4835 GHz): 20 dBm Bluetooth 2,4 GHz (2,4 GHz til 2,4835 GHz): 20 dBm
G31, G41, G61*	Wi-Fi 2,4 GHz (2,4 GHz til 2,4835 GHz): 20 dBm; Wi-Fi 5 GHz (5,15 GHz til 5,25 GHz): 23 dBm; Wi-Fi 5 GHz (5,25 GHz til 5,35 GHz): 23 dBm; Wi-Fi 5 GHz (5,47 GHz to 5,725GHz): 23 dBm; Wi-Fi 5 GHz (5,725 GHz to 5,85 GHz): 14 dBm Bluetooth 2,4 GHz (2,4 GHz til 2,4835 GHz): 20 dBm

\*For G31, G41, G61 må det gis oppmerksomhet til følgende merknader når enheten opererer i 5 GHz:

I henhold til artikkel 10 (10) i direktiv 2014/53/EU, når denne enheten brukes i frekvensområdet 5150 til 5350 Mhz er den begrenset til innendørs bruk i: Østerrike (AT), Belgia (BE), Bulgaria (BG), Kroatia (HR), Kypros (CY), Tsjekkia (CZ), Danmark (DK), Estland (EE), Finland (FI), Frankrike (FR), Tyskland (DE), Hellas (EL), Ungarn (HU), Island (IS), Irland (IE), Italia (IT), Latvia (LV), Liechtenstein (LI), Litauen (LT), Luxembourg (LU), Malta (MT), Nederland (NL), Nord-Irland (UK(NI)), Norge (NO), Polen (PL), Portugal (PT), Romania (RO), Slovakia (SK), Slovenia (SI), Spania (ES), Sverige (SE), Sveits (CH) og Tyrkia (TR).

I samsvar med Radio Equipment Regulations 2017 i Storbritannia, er enheter som opererer i frekvensområdet 5150 til 5350 MHz begrenset til innendørs bruk i Storbritannia.

Bruk strømadapteret levert av en godkjent produsent. Les produktinformasjonen for mer informasjon om strømkravene.

Bruk batterier levert av en godkjent produsent. Se produktspesifikasjonene for detaljer om batterikrav.



Direktiv 2012/19/EU (WEEE-direktiv): Produkter som er merket med dette symbolet kan ikke kastes som restavfall innenfor EU. Produktet skal returneres for resirkulering, enten til en forhandler/leverandør eller på en miljøstasjon

eller et lignende, godkjent mottakssted. For mer informasjon, se [www.recyclethis.info](http://www.recyclethis.info).



Direktiv 2006/66/EC og tillegg 2013/56/EU (batteridirektiv): Dette produktet inneholder et batteri som ikke kan kastes som restavfall innenfor EU. Se produktinformasjonen for spesifikk informasjon om batteriet. Batteriet er merket med dette symbolet, som også kan inneholde bokstaver for å indikere at det inneholder kadmium (Cd), bly (Pb) eller kvikksølv (Hg). Batteriet skal returneres for resirkulering, enten til en forhandler/leverandør eller til et godkjent mottakssted. For mer informasjon, se [www.recyclethis.info](http://www.recyclethis.info).

## Sikkerhetsinstrukser

Formålet med disse instruksjonene er at brukeren skal kunne bruke produktet riktig for å unngå skade og tap av eiendom.

### Lover og forskrifter

- Bruk av produktet må være i fullstendig samsvar med lokale sikkerhetsregulering for elektrisitet.

### Transport

- Enheten skal oppbevares i den originale emballasjen (eller lignende) under transport.
- Oppbevar all emballasje etter åpning for fremtidig bruk. I tilfelle det oppstår feil, må du returnere enheten til fabrikk i den originale emballasjen. Transport uten den originale emballasjen kan føre til skader på enheter, et ansvar som ikke dekkes av selskapet.
- Produktet må ikke slippes i bakken eller utsettes for fysiske støt. Hold enheten borte fra magnetiske forstyrrelser.

### Strømforsyning

- Inngangsspenningen skal møte den begrensede strømkilden (5 VDC, 940 mA) i henhold til IEC61010-1-standarden. Les den tekniske dokumentasjonen for mer informasjon.
- Sørg for at kontakten er satt riktig inn i stikkkontakten.
- Koble IKKE flere enheter til ett strømadapter. Overbelastning av adaptere kan føre til overoppheting og brannfare.

### Batteri

- Det innebyggede batteriet kan ikke demonteres. Kontakt produsenten for reparasjoner ved behov.
- Ikke lad andre batterityper med den leverte laderen. Bekreft at det ikke finnes brennbart materiale innenfor 2 m fra laderen under lading.
- Ved langvarig lagring må batteriet fullades hvert halvår for å bevare batterikvaliteten. Hvis ikke kan det oppstå skader.
- IKKE plasser batteriet i nærheten av oppvarming eller åpen ild. Unngå direkte sollys.
- IKKE svelg batteriet for å unngå kjemiske brannskader.
- IKKE plasser batteriet i nærheten av barn.
- Når enheten er slått av og RTC-batteriet er fullt, kan tidsinnstillingene beholdes i 15 dager.
- Ved første gangs bruk skal du slå på enheten og lade RTC-batteriet med litiumbatteriet i minst ti timer.
- Batterispenningen er 3,6 V, og batterikapasiteten er 6700 mAh.
- Batteriet er sertifisert i henhold til UL2054.
- FORSIKTIG: Det kan oppstå eksplosjonsfare hvis batteriet blir skiftet ut med feil type batteri.

### Vedlikehold

- Hvis produktet ikke fungerer som det skal, må du kontakte forhandleren eller nærmeste servicesenter. Vi har ikke noe som helst ansvar for problemer forbundet med uautorisert reparasjon eller vedlikehold.
- Enkelte komponenter (f.eks. den elektrolytiske

kondensatoren) må skiftes ut jevnlig. Levetiden kan variere, så det anbefales at det utføres periodiske kontroller. Kontakt forhandleren for mer informasjon.

- Tørk forsiktig av enheten med en ren klut og en liten mengde etanol ved behov.
- Hvis enheten brukes på måter som ikke støttes av produsenten, kan enheten og funksjonene dens forringes.
- Vi anbefaler at du sender enheten tilbake for kalibrering én gang i året. Kontakt din lokale forhandler for å få informasjon om serviceleverandører.
- Merk at den gjeldende grensen for USB 3.0 PowerShare-porter kan variere etter datamaskinprodusenten, noe som kan føre til kompatibilitetsproblemer. Vi anbefaler derfor at du bruker den vanlige USB 3.0- eller USB 2.0-porten hvis datamaskinen ikke gjenkjenner enheten når den kobles til med USB 3.0 PowerShare-porten.
- Kameraet ditt vil med jevne mellomrom utføre en selvkalibrering for å optimere bildekvaliteten og målenøyaktigheten. I denne prosessen vil bildet stoppe en kort stund, og du vil høre et «klikk» når en lukker beveger seg foran detektoren. Selvkalibreringen vil være hyppigere under oppstart eller i svært kalde eller varme omgivelser. Dette er en normal del av driften for å sikre optimal ytelse for kameraet ditt.

### Bruksomgivelser

- IKKE utsett utstyret for ekstrem varme, kulde, støv, korroderende, saltholdige eller alkaliske miljøer eller fuktige miljøer. Sørg for at bruksomgivelsene oppfyller kravene til enheten. Brukstemperaturen skal være mellom -20 °C og 50 °C (-4 °F til 122 °F), og luftfuktigheten skal være 90 % eller mindre.
- Plasser enheten i et tørt og godt ventilert miljø.
- IKKE eksponer enheten for høy elektromagnetisk stråling eller støvete miljøer.
- Linsen må IKKE rettes mot solen eller andre sterke lyskilder.
- Når laserutstyr er i bruk, må det sørges for at enhetens linse ikke eksponeres for laserstrålen for å unngå at den brenner ut.
- Enheten er egnet for innendørs og utendørs bruk, men den tåler ikke fukt.
- Beskyttelsesnivået er IP 54.
- Forurensningsgraden er 2.

### Teknisk støtte

- Portalen <https://www.hikmicrotech.com> hjelper deg som HIKMICRO-kunde med å få mest mulig ut av HIKMICRO-produktene dine. Portalen gir tilgang til støttetteamet, programvare og dokumentasjon, tjenestekontrakter o.l.

### Nød

- Hvis det kommer røyk, lukt eller støy fra enheten, må du øyeblikkelig skru av strømmen, trekke ut strømledningen og kontakte et servicesenter.

### Laser



Advarsel: Laserstrålingen som enheten avgir kan forårsake øyeskader, brannskader eller brennbare stoffer. Beskytt øynene mot direkte

laserstråling. Før Lyssupplement-funksjonen aktiveres, må du kontrollere at ingen personer eller brennbare stoffer er plassert foran laserlinsen. Bølgelengden er 650 nm, og effekten er under 1 mW. Laseren overholder kravene i standarden IEC60825-1:2014.

Vedlikehold av laser: Laseren trenger ikke regelmessig vedlikehold. Hvis laseren ikke fungerer, må laserenheten byttes ut på fabrikk i henhold til garantien. Slå ikke på enheten mens laseren blir byttet. OBS: Bruk av andre kontroller, justeringer eller prosedyrer enn de som beskrives i dette dokumentet, kan føre til eksponering for farlig stråling.

## Produsentens adresse

Rom 313, enhet B, bygning 2, 399 Danfeng-veien, Xixing Subdistrict, Binjiang-distriktet, Hangzhou, Zhejiang 310052, Kina  
Hangzhou Microimage Software Co., Ltd.

MERKNAD OM SAMSVAR: Produktene i termoserien kan bli underlagt eksportkontroller i forskjellige land eller regioner, inkludert, uten begrensning, USA, Den europeiske union, Storbritannia og Nord-Irland og/eller andre medlemsland i Wassenaar-avtalen. Snakk med din profesjonelle juridiske ekspert eller samsvarsekspert, eller lokale myndigheter for eventuelle nødvendige eksportlisenskrav hvis du ønsker å overføre, eksportere, re-eksportere termoserie-produkter mellom forskjellige land.

## Suomi

### 1. Ulkonäkö (sivu 1 – A)

Nro	Komponentti	Toiminto
1	Liitänäsuojus	Suojaa liitännöjä pölyltä.
2	Mikrofoni	Syötä äänitiedot.
3	Latauksen merkkivalo	<ul style="list-style-type: none"><li>Punainen: Lataaminen</li><li>Vihreä: Täyteen ladattu</li></ul>
4	Kaiutin	Toistaa äänimuistiinpanot, äänihäilytykset ja videon äänen.
5	Kosketusnäyttö	Määritä parametreja koskettamalla näyttöä.
6	Virtapainike	Pidä painettuna: Virta päälle/pois
7	Suljinpainike	Paina: Suorita kuvakorjaus sulkimen napsautuksella kamerassa.
8	Tiedosto	<ul style="list-style-type: none"><li>Tarkastusreittitila: Näytä tarkastuskohtien tiedot painamalla painiketta.</li><li>Ei-tarkastusreittitila: Näytä kaappaus ja video painamalla painiketta.</li></ul>
9	Takaisin-painike	Poistu valikosta tai palaa edelliseen valikkoon.
10	Selauspainike	Valikkotila: <ul style="list-style-type: none"><li>Valitse parametrit painamalla ▽, △, ▷ ja ◀.</li><li>Vahvista painamalla OK.</li><li>Siirry alavalikkoon painamalla ▷.</li><li>Palaa edelliseen valikkoon painamalla ◀.</li></ul> Ei valikkotila: <ul style="list-style-type: none"><li>Kytke LED-lisävalo päälle / pois päältä painamalla △.</li><li>Käynnistä digitaalinen zoomaus painamalla ▽.</li></ul>
11	Laserpainike	Pidä painiketta painettuna kytkeäksesi laserin päälle. Vapauta painike kytkeäksesi laserin pois päältä.

Nro	Komponentti	Toiminto
12	Akku	Antaa virtaa laitteelle.
13	Laseretäisyyssmittari	Mittaa etäisyys laserilla.
14	Optinen linssi	Katso optista kuvaa.
15	LED-valo	Lisää ympäristön kirkkautta hämärässä ympäristössä.
16	Lämpölinssi	Katso lämpökuvaa.
17	Tarkennusrenkas	Säädä linssin asemaa lämpölinssin optisella akselilla.
18	Kolmijalan liitännä	Asenna kolmijalka.
19	Käsihihnan soljen liitännä	Kiinnitä käsihihnan solki asettamalla ruuvi.
20	Tarkennuksen käynnistin	Ota käyttöön laseravustettu tarkennus / automaattinen tarkennustoiminto vetämällä käynnistintä.
21	Pääkäynnistin	<ul style="list-style-type: none"><li>Aktivoi kaappaus tai skanna QR-koodi vetämällä käynnistimestä.</li><li>Pidä käynnistintä painettuna tallentaaksesi videoita.</li></ul>
22	Käsihihnan reikä	Pujota käsihihnan alempi osa olevan reiän läpi.
23	Muistikorttipaikka	Aseta muistikortti.
24	Type-C-liitännä	Yhdistä virtaliitännään ja lähetä tiedot.
25	Komposiittivideoliitännä	Yhdistä laite ja näyttöyksikkö kuvan tarkempaa tarkastelua varten.
26	Varattu korttipaikka	Aseta varattu kortti.
27	Micro-HDMI-liitännä	Yhdistä laite ja näyttöyksikkö Micro-HDMI (tyyppi D) – HDMI (tyyppi A) -kaapelilla kuvan tarkempaa tarkastelua varten.

#### Huomautus:

- Varoitusmerkki on laserin alapuolella ja laitteen vasemmalla puolella.
- Liitännät vaihtelevat mallista riippuen. Katso kyseisten tuotteiden ohjeet.
- Alusta muistikortti ennen sen ensimmäistä käyttökertaa.
- Lisätietoja laitteen lisävarusteista on tuotteen teknisissä tiedoissa.

### 2. Laitteen lataaminen latausalustalla (sivu 1 – B)

Kun laite käynnistyy, kuvaruutunäytössä (OSD) näkyy akun varaus. Jos akun varaus on alhainen, lataa laite ja varmista, että se toimii oikein. Lataa laitetta ensimmäisellä latauskerralla 10 tuntia, kun laitteeseen kytketään virta.

#### Huomautus:

- Laitteen reaaliaikakellon (RTC) virtalähteenä toimiva kennoakku voi kuivua pitkäaikaisen kuljetuksen tai



varastoinnin aikana. Laitteen kellon luotettavan toiminnan varmistamiseksi on suositeltavaa ladata RTC-akku uudelleen.

- RTC-akun täyteen lataamisen edellytyksiä ovat:
  - a) Uudelleenladattavien litiumakkujen tulee olla asennettuina laitteeseen.
  - b) Laitteen tulisi toimia yli 10 tuntia ennen sammumista.

#### **Vaiheet:**

1. Pidä laitteesta kiinni ja paina laitteen molempia akun lukitussalpoja.
2. Pidä kiinni lukitussalvoista ja ota akku ulos vetämällä akkualustaa.
3. Aseta akku latausalustaan. Latausalustassa oleva merkkivalo ilmaisee lataustilan.
4. Kun akku on ladattu täyteen, vedä akku pois latausalustasta.
5. Aseta akku laitteeseen.

**Huomautus:** Osta latausalusta etukäteen.

### **3. Vaihto-objektiivin (lisävaruste) asentaminen (sivu 2 – C)**

**Huomautus:** Osta vaihto-objektiivi etukäteen.

#### **Vaiheet**

1. Irrota koristerengas kiertämällä sitä vastapäivään.
2. Kohdista kaksi pistettä vaihto-objektiivissa ja laitteessa.
3. Viimeistele asennus kiertämällä vaihto-objektiivi myötäpäivään.

### **4. Objektiivin suojuksen (lisävaruste) asentaminen (sivu 2 – D – I)**

Kiinnitä suojakansi, kun laite ei ole käytössä.

#### **Vaiheet**

1. Kohdista laitteen kierreareikä objektiivin suojuksen kiinnitysreikään.
2. Laita ruuvi sisään ja kierrä sitä myötäpäivään suojuksen kiinnittämiseksi.

### **5. Sovellukseen yhdistäminen (sivu 2 – E)**

Hae sovellusta HIKMICRO Viewer -nimellä App Storesta (iOS-järjestelmä) tai Google Play™ -kaupasta (Android-järjestelmä) tai skanna QR-koodi ja lataa ja asenna sovellus. Kun laite on yhdistetty mobiilisovellukseen, voit kaapata tilannekuvia, tallentaa videoita ja määrittää parametreja HIKMICRO Viewer -sovelluksella.

Voit ladata HIKMICRO Analyzer -ohjelman ([www.hikmicrotech.com](http://www.hikmicrotech.com)) kuvien ammattimaiseen analysointiin offline-tilassa ja mukautetun muotoisen raportin luomiseen tietokoneella.

### **6. Lisää toimintoja**

Voit hakea käyttöoppaan skannaamalla QR-koodin ja lukea siitä tarkempia toimintokuvauksia.



### **Oikeudelliset tiedot**

©2023 Hangzhou Microimage Software Co., Ltd. Kaikki oikeudet pidätetään.

Tietoa käyttöohjeesta

Käyttöohjeessa on ohjeita tuotteen käyttämiseen ja

hallintaan liittyen. Kuvat, kaaviot ja muut tiedot ovat tästä eteenpäin ainoastaan kuvaus- ja selitystarkoituksiin. Käyttöohjeen sisältämiä tietoja voidaan muuttaa ilman erillistä ilmoitusta laiteohjelmiston päivityksen vuoksi tai muusta syystä. Etsi tämän käyttöoppaan viimeisin versio HIKMICRO-verkkosivustolta ([www.hikmicrotech.com/](http://www.hikmicrotech.com/)). Käytä tätä käyttöopasta ohjeena ja tuotteen käyttöön koulutettujen ammattilaisten apuna.

### **Tavaramerkkien tunnustaminen**

 HIKMICRO ja muut HIKMICRO-yhtiön tavaramerkit ja logot ovat HIKMICRO-yhtiön omaisuutta eri lainkäyttöalueilla.

**HDMI™**: Termit HDMI ja HDMI High-Definition Multimedia -liittymä ja HDMI Logo ovat HDMI Licensing Administrator, Inc.:in tavaramerkkejä tai rekisteröityjä tavaramerkkejä Yhdysvalloissa sekä muissa maissa. Muut mainitut tavaramerkit ja logot ovat omistajiensa omaisuutta.

### **VASTUUVAPAUSLAUSEKE**

TÄMÄ KÄYTTÖOPAS JA KUVATTU TUOTE (SISÄLTÄÄ LAITTEISTON, OHJELMISTON JA LAITEOHJELMISTON) TOIMITETAAN SELLAISENAAN KAIKKINE VIKOINEEN JA VIRHEINEEN SIINÄ MÄÄRIN KUIN SOVELLETTAVAT LAIT SEN SALLIVAT. HIKMICRO EI ANNA MITÄÄN NIMEENOMAISIA TAI EPÄSUORIA TAKUITA, MUKAAN LUKIEN NÄIHIN KUITENKAAN RAJOITTUMATTA, MYYNTIKELPOISUUS, TYYDYTTÄVÄ LAATU TAI SOVELTUVUUS TIETTYYN KÄYTTÖTARKOITUKSEEN. TUOTTEEN KÄYTTÖ ON TÄYSIN OMALLA VASTUULLASI. HIKMICRO EI OLE MISSÄÄN TAPAUKSESSA VASTUUSSA SINULLE MISTÄÄN TUOTTEEN KÄYTTÄMISEEN LIITTYVISTÄ ERITYISISTÄ, SEURAAMUKSELLISISTA, TAHATTOMISTA TAI EPÄSUORISTA VAHINGOISTA, MUKAAN LUKIEN MUIDEN LISÄKSI LIIKETOIMINNAN TUOTON MENETTÄMINEN, LIIKETOIMINNAN KESKEYTYMINEN, TIETOJEN MENETTÄMINEN, JÄRJESTELMIEN VAHINGOITUMINEN, DOKUMENTAATION MENETTÄMINEN, RIIPPUMATTA SIITÄ, ONKO KYSEESSÄ SOPIMUSRIKKOMUS, VAHINKO (MUKAAN LUKIEN HUOLIMATTOMUUS), TUOTEVASTUU TAI MUU, VAIKKA HIKMICROLLE OLISI ILMOITETTU NÄIDEN VAHINKOJEN TAI MENETYSTEN MAHDOLLISUUDESTA. HYVÄKSYT, ETTÄ INTERNET SISÄLTÄÄ LUONNOSTAAN TIETOTURVARISKEJÄ, EIKÄ HIKMICRO OLE VASTUUSSA EPÄNORMAALISTA TOIMINNASTA, YKSITYISTIETOJEN VUOTAMISESTA TAI MUISTA VAHINGOISTA, JOTKA JOHTUVAT TIETOVERKKOHYÖKKÄYKSISTÄ, HAKKERIHYÖKKÄYKSISTÄ, VIRUSTARTUNNASTA TAI MUISTA TIETOTURVARISKEISTA, MUTTA HIKMICRO TARJOAA TARVITTAESSA TEKNISTÄ TUKEA. SUOSTUT KÄYTTÄMÄÄN TÄTÄ TUOTETTA KAIKKIEN SOVELLETTAVISSA OLEVIEN LAKIEN MUKAISESTI, JA OLET YKSI VASTUUSSA SEN VARMISTAMISESTA, ETTÄ KÄYTTÖSI NOUDATTAÄ SOVELLETTAVISSA OLEVAA LAKIA. OLET ERITYISESTI VASTUUSSA TÄMÄN TUOTTEEN KÄYTTÄMISESTÄ SELLAISELLA TAVALLA, ETTÄ KÄYTTÖ EI RIKO KOLMANSIEN OSAPUOLTEN OIKEUKSIA, MUKAAN LUKIEN MUTTA NÄIHIN RAJOITTUMATTA, JULKAISUOIKEUS, IMMATERIAALIOIKEUDET TAI TIETOSUOJA JA MUUT YKSITYISYYDEN SUOJAT. SINULLA EI OLE LUPAA KÄYTTÄÄ TÄTÄ TUOTETTA MIHINKÄÄN KIELLETTYYN TARKOITUKSEEN, MUKAAN LUKIEN JOUKKOTUHOASEIDEN KEHITYS TAI TUOTANTO, KEMIAALLISTEN TAI BIOLOGISTEN ASEIDEN KEHITYS TAI TUOTANTO TAI MIHINKÄÄN TOIMINTOIHIN, JOTKA LIITTYVÄT MIHINKÄÄN YDINASEESEEN TAI VAARALLISEEN YDINPOLTTOAINEKIERTOON TAI IHMISOIKEUKSIEN RIKKOMISEN TUKEMISEEN. MIKÄLI TÄMÄ KÄYTTÖOPAS JA SOVELLETTAVA LAKI OVAT RISTIRIIDASSA, SOVELLETAAN JÄLKIMMÄISTÄ.

### **Sääntelyä koskevat tiedot**

**Näitä lausekkeita sovelletaan ainoastaan tuotteisiin, joissa on vastaava merkki tai tieto.**

## EU-vaatimustenmukaisuusvakuutus



Tämä tuote ja sen lisälaitteet, mikäli ne ovat käytössä, on merkitty CE-merkinnällä, ja ne täyttävät siten sovellettavat yhdenmukaistetut eurooppalaiset standardit, jotka on lueteltu radiolaitedirektiivissä 2014/53/EU, EMC-direktiivissä 2014/30/EU, pienjännittdirektiivissä 2014/35/EU ja RoHS-direktiivissä 2011/65/EU.

### Taajuusalueet ja teho (CE/UKCA)

Seuraavaan radiolaitteeseen sovellettavat taajuuskaistat ja lähetystehon (säteilevän ja/tai voimalinjaperäisen) nimellisrajat ovat seuraavat:

Laitteen malli	Taajuuskaistat ja teho
G40, G60	Wi-Fi 2,4 GHz (2,4–2,4835 GHz): 20 dBm Bluetooth 2,4 GHz (2,4–2,4835 GHz): 20 dBm
G31, G41, G61*	Wi-Fi 2,4 GHz (2,4–2,4835 GHz): 20 dBm; Wi-Fi 5 GHz (5,15–5,25 GHz): 23 dBm; Wi-Fi 5 GHz (5,25–5,35 GHz): 23 dBm; Wi-Fi 5 GHz (5,47–5,725 GHz): 23 dBm; Wi-Fi 5 GHz (5,725–5,85 GHz): 14 dBm Bluetooth 2,4 GHz (2,4–2,4835 GHz): 20 dBm

\*Mallit G31, G41, G61: kiinnitä huomiota seuraaviin huomautuksiin, kun laite on käytössä 5 GHz:n verkossa: Direktiivin 2014/53/EU 10 (10) artiklan mukaan, kun käyttö tapahtuu taajuusalueella 5150–5350 MHz, tämä laite on rajoitettu sisäkäyttöön seuraavissa maissa: Itävalta (AT), Belgia (BE), Bulgaria (BG), Kroatia (HR), Kypros (CY), Tšekki (CZ), Tanska (DK), Viro (EE), Suomi (FI), Ranska (FR), Saksa (DE), Kreikka (EL), Unkari (HU), Islanti (IS), Irlanti (IE), Italia (IT), Latvia (LV), Liechtenstein (LI), Liettua (LT), Luxemburg (LU), Malta (MT), Alankomaat (NL), Pohjois-Irlanti (UK(NI)), Norja (NO), Puola (PL), Portugali (PT), Romania (RO), Slovakia (SK), Slovenia (SI), Espanja (ES), Ruotsi (SE), Sveitsi (CH) ja Turkki (TR).

Yhdistyneen kuningaskunnan radiolaitemääräysten (Radio Equipment Regulations 2017) mukaan taajuusalueella 5150–5350 MHz toimiva laite on rajoitettu sisäkäyttöön Yhdistyneessä kuningaskunnassa.

Käytä pätevän valmistajan toimittamaa virtasovitinta. Tuotteen teknisissä tiedoissa on lisätietoa virtaa koskevista vaatimuksista.

Käytä pätevän valmistajan toimittamaa akkua. Tuotteen teknisissä tiedoissa on lisätietoa akkua koskevista vaatimuksista.



Direktiivi 2012/19/EU (WEEE-direktiivi): Tällä symbolilla merkityjä tuotteita ei saa hävittää lajittelemattoman yhdyskuntajätteen mukana Euroopan unionissa. Kierrätä tuote asianmukaisesti palauttamalla se paikalliselle myyjälle vastaavan uuden laitteen hankkimisen yhteydessä tai viemällä se asianmukaiseen keräyspisteeseen. Lisätietoja: [www.recyclethis.info](http://www.recyclethis.info).



Direktiivi 2006/66/EY ja sen muutospäivitykset 2013/56/EU (paristodirektiivi): Tässä tuotteessa on paristo tai akku, jota ei saa hävittää lajittelemattoman yhdyskuntajätteen mukana Euroopan unionissa. Lisätietoja paristosta tai akusta on tuotteen asiakirjoissa. Paristo tai akku on merkitty tällä symbolilla, ja siihen voi sisältyä käytetyn aineen eli kadmiumin (Cd), lyijyn (Pb) tai elohopean (Hg) kirjainmerkintä. Kierrätä paristo tai akku asianmukaisesti viemällä se myyjälle tai asianmukaiseen keräyspisteeseen. Lisätietoja:

[www.recyclethis.info](http://www.recyclethis.info).

## Turvallisuusohjeet

Näiden ohjeiden tarkoituksena on varmistaa, että käyttäjä voi käyttää laitetta oikein ja välttää vaaratilanteet tai omaisuusvahingot.

### Lait ja määräykset

- Tuotteen käytössä on noudatettava tarkasti paikallisia sähköturvallisuusmääräyksiä.

### Kuljetus

- Säilytä laitetta alkuperäispakkauksessaan tai sitä vastaavassa pakkauksessa, kun kuljetat sitä.
- Säilytä kaikki pakkaukset myöhempää käyttöä varten. Jos laitteeseen tulee vika, laite on palautettava tehtaalte alkuperäispakkauksessaan. Kuljettaminen muussa kuin alkuperäispakkauksessa voi johtaa laitteen vahingoittumiseen, eikä yritys ota siitä mitään vastuuta.
- Älä pudota tuotetta tai altista sitä iskuille. Pidä laite loitolla magneettisten häiriöiden lähteistä.

### Virtalähde

- Tulojännitteen on vastattava LPS-virtalähteelle (5 V DC, 940 mA) asetettuja vaatimuksia IEC61010-1-standardin mukaisesti. Lisätietoa on tuotteen teknisissä tiedoissa.
- Varmista, että pistoke on liitetty oikein pistorasiaan.
- ÄLÄ liitä useita laitteita samaan virtasovittimeen ylikuormituksesta aiheutuvan tulipalovaaran välttämiseksi.

### Akku

- Sisäänrakennettua akkua ei voi irrottaa. Ota yhteyttä valmistajaan, jos se vaatii korjauksia.
- Älä lataa muita akkutyyppejä mukana toimitetulla laturilla. Varmista, että kahden metrin säteellä laturista ei ole syttyvää materiaalia latauksen aikana.
- Kun akkua varastoidaan pitkän aikaa, varmista, että se ladataan täyteen puolen vuoden välein. Näin varmistetaan akun suorituskyvyn säilyminen. Muuten voi syntyä vahinkoja.
- ÄLÄ laita akkua lämmönlähteen tai tulen lähelle. Vältä suoraa auringonvaloa.
- ÄLÄ nielaise akkua, sillä se voi aiheuttaa syöpymävammoja.
- ÄLÄ aseta akkua lasten ulottuville.
- Kun laitteen virta on kytketty pois ja RTC-akku on täynnä, aika-asetukset säilyvät 15 päivää.
- Kun laitetta käytetään ensimmäistä kertaa, kytke laitteeseen virta ja lataa RTC-akkua litiumakulla yli 10 tunnin ajan.
- Akun jännite on 3,6 V ja akun kapasiteetti on 6700 mAh.
- Akku on UL2054-sertifioitu.
- HUOMIO: Räjähdyshaara, jos akku vaihdetaan väärän tyyppiseen.

### Kunnossapito

- Jos tuote ei toimi oikein, ota yhteys jälleenmyyjään tai lähimpään huoltokeskukseen. Emme ole vastuussa ongelmista, jotka johtuvat luvattomista korjaus- tai huoltotoista.
- Jotkut osat (esim. elektrolyyttikondensaattori) on vaihdettava säännöllisesti. Keskimääräinen käyttöikä vaihtelee, joten on suositeltavaa suorittaa tarkastuksia aika ajoin. Ota yhteyttä jälleenmyyjään saadaksesi lisätietoja.
- Pyyhi laitteen pinnat varovaisesti puhtaalla liinalla ja tarvittaessa pienellä määrällä etanolia.
- Jos laitetta käytetään muulla kuin valmistajan määrittämällä tavalla, laitteen tarjoama suojaus saattaa heikentyä.
- Suosittelemme lähettämään laitteen kerran vuodessa takaisin kalibroitavaksi. Ota yhteyttä paikalliseen jälleenmyyjään saadaksesi lisätietoja valtuutetuista huoltopisteistä.
- Huomaa, että USB 3.0 PowerShare -liitännän virtaraja voi olla eri tietokonemerkeissä erilainen ja tämä aiheuttaa todennäköisesti

yhteensopimattomuusongelmia. Sen vuoksi on suositeltavaa käyttää tavallista USB 3.0- tai USB 2.0 -liitäntää jos tietokone ei tunnista USB-laitetta USB 3.0 PowerShare -liitäntää kautta.

- Kamera kalibroi itsensä ajoittain kuvanlaadun ja mitaustarkkuuden optimoimiseksi. Tässä prosessissa kuva keskeytyy lyhyeksi aikaa ja kuulet napsahduksen, kun suljin liikkuu tunnistimen edessä. Itsekalibrointi tapahtuu useammin käynnistyksen aikana tai erittäin kylmissä tai kuumissa ympäristöissä. Tämä on normaali osa toimintaa ja varmistaa kameran optimaalisen suorituskyvyn.

### Käyttöympäristö

- ÄLÄ altista laitetta erittäin kuumille, kylmille, pölyisille, syövyttävälle, kosteille tai suolaisille alkaliympäristöille. Varmista, että käyttöympäristö täyttää laitteelle määritetyt vaatimukset. Käyttölämpötila on  $-20\text{ °C} - 50\text{ °C}$  ( $-4\text{ °F} - 122\text{ °F}$ ), ja käyttöympäristön ilmankosteus saa olla enintään 90 %.
- Sijoita laite kuivaan ja hyvin ilmastoituun paikkaan.
- ÄLÄ altista laitetta suurelle sähkömagneettiselle säteilylle tai pölyiselle ympäristölle.
- ÄLÄ suuntaa objektiivia aurinkoon tai muuhun kirkaaseen valoon.
- Kun laserlaitetta käytetään, varmista, ettei lasersäde osu laitteen kennoon. Muussa tapauksessa kenno voi palaa.
- Laite sopii sisä- ja ulkokäyttöön, mutta sitä ei saa altistaa märille olosuhteille.
- Suojaustaso on IP 54.
- Saasteaste on 2.

### Tekninen tuki

- <https://www.hikmicrotech.com> -portaali auttaa HIKMICRO-asiakkaita hyödyntämään HIKMICRO-tuotteita mahdollisimman tehokkaasti. Portaalin kautta saa yhteyden tukitiimiimme ja sen kautta pääsee tarkastelemaan ohjelmistoa, dokumentaatiota, huoltosopimuksia jne.

### Hätä

- Jos laitteesta erittyy savua tai hajua tai laite pitää ääntä, kytkke laitteen virta pois päältä, irrota virtajohto ja ota yhteyttä palvelukeskukseen.

### Laser



Varoitus: Laitteesta säteilevä lasersäteily voi aiheuttaa silmävammoja tai ihon ja syttyvien aineiden palamista. Suojaa silmät lasersäteeltä. Ennen

lisävalotoiminnon käyttöönottoa varmista, ettei laserlinssin edessä ole ihmisiä tai syttyviä aineita. Aallonpituus on 650 nm ja teho on alle 1 mW. Laser täyttää IEC60825-1:2014 -standardin vaatimukset. Laserin huolto: Laser ei vaadi säännöllistä huoltoa. Jos laser ei toimi, laserkokoonpano on vaihdettava tehtaalla takuuehtojen mukaisesti. Pidä virtalähde pois kytkettynä vaihtaessasi laserkokoonpanon. Huomio - Muiden kuin tässä määriteltyjen ohjainten tai säätöjen tai prosessien käyttämisestä voi seurata vaarallinen säteilyaltistus.

### Valmistajan osoite

Huone 313, yksikkö B, rakennus 2, 399 Danfeng-tie, Xixing-alapiirikunta, Binjiang-piirikunta, Hangzhou, Zhejiang 310052, Kiina  
Hangzhou Microimage Software Co., Ltd.

### VAATIMUSTENMUKAISUUSILMOITUS:

Lämpöteknologiatuotteisiin saattaa kohdistua vientivalvontaa eri maissa tai alueilla, mukaan lukien rajoituksetta Yhdysvallat, Euroopan unioni, Yhdistynyt kuningaskunta ja/tai muut Wassenaarin järjestelyn jäsenmaat. Neuvottele oikeudellisen asiantuntijan tai vaatimustenmukaisuusasiantuntijan tai paikallisen viranomaisen kanssa saadaksesi tietoja vientilupavaatimuksista, jos aiot siirtää, viedä tai jälleenviedä lämpöteknologiatuotteita eri maihin.

## 1. Utseende (sida 1 – A)

Nr.	Del	Funktion
1	Skyddslöck	Skyddar enheten från damm.
2	Mikrofon	Enhetens ljudingång.
3	Laddningsindikering	● Röd: Laddar ● Grön: Fulladdat
4	Högtalare	Spela upp röstkommentar, röstlarm och videoröster.
5	Pekskärm	Tryck på skärmen för att ställa in parametrar.
6	Strömbrytare	Håll intryckt: Ström På/Av
7	Slutarknapp	Tryck: Utför bildkorrigering med ett slutarklick på kameran.
8	Arkiv	● Läget Inspektionsrutt: Tryck på knappen för att visa information om inspektionspunkterna. ● Inaktivera läget Inspektionsrutt: Tryck på knappen för att visa bild och video.
9	Knapp för att gå tillbaka	Avsluta menyn eller återgå till föregående meny.
10	Navigationsknapp	Menyläge: ● Tryck på $\nabla$ , $\triangle$ , $\triangleright$ och $\triangleleft$ för att välja parametrar. ● Tryck på <b>OK</b> för att bekräfta. ● Tryck på $\triangleright$ för att öppna undermenyn. ● Tryck på $\triangleleft$ för att återvända till föregående meny.  Läge utan meny: ● Tryck på $\triangle$ för att slå på/av extrabelysningen. ● Tryck på $\nabla$ för att starta digital zoom.
11	Laserknapp	Håll in knappen för att slå på lasern och släpp knappen för att slå av lasern.
12	Batteri	Förser enheten med ström.
13	Laseravståndsmätare	Mäta avståndet med laser.
14	Optisk lins	Visa den optiska bilden.
15	LED-belysning	Ökar omgivningens belysning i mörka miljöer.
16	Värmeobjektiv	Visa den termiska bilden.
17	Fokusring	Justera objektivets position på värmeobjektivets optiska axel.
18	Stativuttag	Installera stativet.
19	Handledsremmens spänne	Sätt in skruven för att fästa handledsremmens spänne.
20	Fokusavtryckare	Tryck på avtryckaren för att aktivera funktionen för laserassisterat fokus/autofokus.
21	Primär avtryckare	● Tryck på avtryckaren för att ta en bild eller för att skanna



Nr.	Del	Funktion
		<ul style="list-style-type: none"> <li>QR-koden. Håll avtryckaren intryckt för att spela in videor.</li> </ul>
22	Hål för handrem	Trä handledsremmens nedre del genom hålet.
23	Fack för minneskort	Sätt in minneskortet.
24	Gränssnitt av typ-C	Ansluter till strömförsörjning och överför data.
25	CVBS-gränssnitt	Ansluter enheten och skärmen för att visa bildinformation.
26	Reserverat kortfack	Sätt in det reserverade kortet.
27	Micro-HDMI-kontakt	Ansluter enheten och skärmen med micro-HDMI (typ D) till HDMI (typ A)-kabel för att visa bildinformation.

### Obs!

- Varningsskylten sitter under lasern och till vänster på enheten.
- Gränssnittet varierar beroende på modell. Se den aktuella produkten.
- Initiera minneskortet före första användning.
- Se produktspecifikationen för information om enhetens tillbehör.

## 2. Ladda enheten genom laddningsstället (sida 1 – B)

När enheten har startat visas batteristatusen på OSD (skärmmenyn). När batterinivån är låg, ladda enheten och säkerställ att den fungerar korrekt. För första laddningen, ladda enheten i tio timmar efter att enheten har slagits på.

### Obs!

- Den inbyggda battericellen som strömförsörjer enhetens realtidsklocka kan laddas ur vid långvarig transport eller förvaring. Det är rekommenderat att ladda realtidsklockans batteri för att enhetens klocka ska fungera korrekt.
- Följande kriterier måste vara uppfyllda för att realtidsklockans batteri ska laddas upp helt:
  - De laddningsbara litiumbatterierna måste vara monterade i enheten.
  - Enheten bör vara i drift i mer än tio timmar innan den stängs av.

### Steg:

- Håll i enheten, och tryck på batteriets båda låsspärrar.
- Håll i låsspärrarna och dra ur batteriet.
- Sätt i batteriet i laddningsstället. Du kan se laddningens status på laddningsställets indikeringslampa.
- Ta ur batteriet ur laddningsstället när batteriet är fulladdat.
- Sätt i batteriet i enheten.

**Obs!** Köp laddningsstället i förväg.

## 3. Montera utbytbart objektiv (valfritt) (sida 2 – C)

**Obs!** Köp det utbytbara objektivet i förväg.

### Steg

- Ta bort den dekorativa ringen genom att vrida den moturs.
- Justera punkterna på det utbytbara objektivet och enheten.
- Vrid det utbytbara objektivet medurs för att slutföra monteringen.

## 4. Montera skyddslock (valfritt) (sida 2 – D – I)

Montera skyddslocket när enheten inte används.

### Steg

- Justera enhetens gängade hål gentemot linsskyddets monteringshål.
- Sätt i skruven och vrid den medurs för att fästa linsskyddet.

## 5. Anslut till appen (sida 2 – E)

Sök efter och ladda ned HIKMICRO Viewer i App Store (iOS) eller i Google Play™ Butik (Android) eller skanna QR-koden för att ladda ned och installera appen. När enheten är ansluten till mobilappen blir det möjligt att ta ögonblicksbilder, spela in videor och ställa in parametrar med HIKMICRO Viewer.

Det går att ladda ned HIKMICRO Analyzer (www.hikmicrotech.com) för att professionellt analysera bilder offline och generera en rapport i anpassat format på datorn.

## 6. Fler åtgärder

Skanna QR-koden för att hämta användarhandboken för mer information om åtgärderna.



## Juridisk information

©2023 Hangzhou Microimage Software Co., Ltd. Alla rättigheter förbehålles.

Om bruksanvisningen

Bruksanvisningen innehåller anvisningar för användning och underhåll av produkten. Bilder, diagram och illustrationer och all annan övrig information är enbart avsedda som beskrivningar och förklaringar. Informationen i bruksanvisningen kan, utan föregående meddelande, komma att ändras, vid uppgradering av fast programvara eller av andra skäl. Den senaste versionen av bruksanvisningen finns på HIKMICRO:s webbplats (www.hikmicrotech.com/).

Använd bruksanvisningen tillsammans med vägledning och assistans från yrkespersoner som utbildats i att ge stöd för produkten.

### Deklaration avseende varumärken

 HIKMICRO och övriga av HIKMICRO:s varumärken och logotyper tillhör HIKMICRO i olika jurisdiktioner.

**HDMI™**: Termerna HDMI och HDMI High-Definition Multimedia Interface samt HDMI-logotypen är varumärken eller registrerade varumärken som ägs av HDMI Licensing Administrator, Inc. i USA och andra länder.

Andra varumärken och logotyper som omnämns tillhör respektive ägare.

## ANSVARSRISKRIVNING

BRUKSANVISNINGEN OCH DEN PRODUKT SOM BESKRIVS, MED DESS HÅRDVARA, MJUKVARA OCH FIRMWARE TILLHANDAHÅLLES "I BEFINTLIGT SKICK" OCH "MED ALLA FEL OCH BRISTER" SÅ LÅNGT DETTA ÄR TILLÅTET ENLIGT TILLÄMPLIG LAGSTIFTNING. HIKMICRO UTFÄRDAR INGA GARANTIER, VÄRKEN UTTRYCKLIGA ELLER UNDERFÖRSTÅDDA, INKLUDERANDE UTAN BEGRÄNSNING, FÖR SÄLJBARHET, TILLFREDSSTÄLLANDE KVALITET ELLER LÄMPLIGHET FÖR ETT VISST ÄNDAMÅL. ANVÄNDNING AV PRODUKTEN SKER HELT PÅ EGEN RISK. DU SKA INTE UNDER NÅGRA OMSTÄNDIGHETER HÅLLA HIKMICRO ANSVARIGA FÖR NÅGRA SÄRSKILDA SKADOR, FÖLJDSKADOR ELLER INDIREKTA SKADOR, INKLUSIVE, BLAND ANNAT SKADESTÅND FÖR FÖRLORAD AFFÄRSVINST, VERKSAMHETSSTÖRNING, FÖRLUST AV DATA ELLER DOKUMENTATION, OAVSETT OM DETTA BASERAS PÅ ÅVTALSBROTT, ÅTALBAR HANDLING (INKLUSIVE FÖRSUMLIGHET), PRODUKTANSVAR ELLER ANNAT I SAMBAND MED ANVÄNDNINGEN AV PRODUKTEN, ÄVEN OM HIKMICRO HAR MEDDELATS ATT RISKEN FÖR SÅDANA SKADOR ELLER FÖRLUSTER FÖRELIGGER. DU BEKRÄFTAR ATT INTERNETS NATUR INNEBÄR INBYGGDA SÄKERHETSRIKSER OCH HIKMICRO TAR INGET ANSVAR FÖR ÖNORMAL ANVÄNDNING, INTEGRITETSLÄCKOR ELLER ANDRA SKADOR SOM ORSAKAS AV CYBERATTACKER, HACKERATTACKER, VIRUSANGREPP ELLER ANDRA SÄKERHETSRIKSER MED INTERNET. HIKMICRO KOMMER DOCK ATT TILLHANDAHÅLLA LÄMPLIG TEKNISK SUPPORT OM SÅ KRÄVS. DU ACCEPTERAR ATT ANVÄNDA PRODUKTEN I ENLIGHET MED ALLA TILLÄMPLIGA LAGAR OCH DU ÄR ENSAMT ANSVARIG FÖR ATT SÄKERSTÄLLA ATT DIN ANVÄNDNING EFTERLEVER TILLÄMPLIGA LAGAR. DU ÄR I SYNNERHET ANSVARIG FÖR ATT ANVÄNDA PRODUKTEN PÅ ETT SÅDANT SÄTT ATT DEN INTE INKRÄKTAR PÅ NÅGRA RÄTTIGHETER SOM ÄGS AV TREDJE PART, INKLUSIVE UTAN BEGRÄNSNING, RÄTTEN TILL PUBLICERING, IMMATERIELLA RÄTTIGHETER, SAMT DATASKYDD OCH ANDRA INTEGRITETS RÄTTIGHETER. DU FÅR INTE ANVÄNDA PRODUKTEN FÖR NÅGRA FÖRBJUDNA SLUTANVÄNDNINGAR, INKLUSIVE UTVECKLING ELLER PRODUKTION AV MASSFÖRSTÖRELSVAPEN, UTVECKLING ELLER PRODUKTION AV KEMISKA ELLER BIOLOGISKA STRIDSMEDEL, ELLER NÅGRA AKTIVITETER SOM ÄR RELATERADE TILL NUKLEÄRA SPRÄNGMEDEL ELLER OSÄKRA NUKLEÄRA BRÄNSLECYKLER, ELLER SOM STÖD FÖR ÖVERGREPP AV MÄNSKLIGA RÄTTIGHETER. I DE FALL INNEHÅLLET I BRUKSANVISNINGEN STÅR I KONFLIKT MED TILLÄMPLIGA LAGAR, GÄLLER DE SISTNÄMNDNA.

## Föreskrifter

**Dessa villkor gäller endast för de produkter som räknar med motsvarande märke eller information.**

## Deklaration om EU-överensstämmelse

**CE** Denna produkt och – om tillämpligt – dess levererade tillbehör är CE-märkta och överensstämmer därför med de tillämpliga harmoniserade europeiska standarder som finns angivna i direktiv 2014/53/EU (RED), direktiv 2014/30/EU (EMCD), direktiv 2014/35/EU (LVD) och direktiv 2011/65/EU (RoHS).

## Frekvensband och effekt (för CE/UKCA)

Nominella gränser för frekvensband och sändareffekt (utstrålad och/eller ledningsburen) gäller för följande radioutrustning:

Urustningens modell	Frekvensband och effekt
G40, G60	Wi-Fi 2,4 GHz (2,4 till 2,4835 GHz): 20 dBm Bluetooth 2,4 GHz (2,4 GHz till 2,4835 GHz): 20 dBm

G31, G41, G61*	Wi-Fi 2,4 GHz (2,4 till 2,4835 GHz): 20 dBm, Wi-Fi 5 GHz (5,15 GHz till 5,25 GHz): 23 dBm, Wi-Fi 5 GHz (5,25 GHz till 5,35 GHz): 23 dBm, Wi-Fi 5 GHz (5,47 GHz till 5,725 GHz): 23 dBm, Wi-Fi 5 GHz (5,725 GHz till 5,85 GHz): 14 dBm Bluetooth 2,4 GHz (2,4 GHz till 2,4835 GHz): 20 dBm
----------------	--

\*Observera följande anmärkningar för G31, G41 och G61 när enheten använder 5 GHz:

Enligt paragraf 10 (10) i direktivet 2014/53/EU är denna enhet begränsad till inomhusbruk i följande länder när den opererar i frekvensområdet 5150 till 5350 MHz: Österrike (AT), Belgien (BE), Bulgarien (BG), Kroatien (HR), Cypern (CY), Republiken Tjeckien (CZ), Danmark (DK), Estland (EE), Finland (FI), Frankrike (FR), Tyskland (DE), Grekland (EL), Ungern (HU), Island (IS), Irland (IE), Italien (IT), Lettland (LV), Liechtenstein (LI), Litauen (LT), Luxemburg (LU), Malta (MT), Nederländerna (NL), Nordirland (UK(NI)), Norge (NO), Polen (PL), Portugal (PT), Rumänien (RO), Slovakien (SK), Slovenien (SI), Spanien (ES), Sverige (SE), Schweiz (CH) och Turkiet (TR).

Enligt Radio Equipment Regulations 2017 i Storbritannien är den här enheten begränsad till inomhusbruk när den använder frekvensområdet 5150 till 5350 MHz.

Använd strömadaptern som tillhandahålls av en behörig tillverkare. Se produktspecifikationen för detaljerade effektbehov.

Använd batteriet som tillhandahålls av en behörig tillverkare. Se produktspecifikationen för detaljerade krav på batteriet.



Direktiv 2012/19/EU (WEEE-direktivet): Produkter märkta med denna symbol får inte kastas som osorterat hushållsavfall inom EU. För lämplig återvinning ska produkten återlämnas till din lokala återförsäljare vid inköp av motsvarande ny utrustning eller lämnas in på en särskild återvinningsstation. Mer information finns på: [www.recyclethis.info](http://www.recyclethis.info).



Direktiv 2006/66/EG och dess ändring 2013/56/EU (batteridirektivet): Produkten innehåller ett batteri som inte får avfallshanteras som osorterat hushållsavfall inom EU. Se produktdokumentationen för specifik information om batteriet. Batteriet är märkt med denna symbol som kan innehålla bokstäver för att indikera kadmium (Cd), bly (Pb) eller kvicksilver (Hg). Batteriet ska återlämnas till din återförsäljare eller lämnas in på en särskild återvinningsstation, för korrekt återvinning. Mer information finns på: [www.recyclethis.info](http://www.recyclethis.info).

## Säkerhetsanvisningar

Anvisningarna är avsedda att säkerställa att användaren kan använda produkten på korrekt sätt för att undvika fara eller förlust av egendom.

### Lagar och regler

- Användningen av produkten måste följa lokala elsäkerhetsbestämmelser.

### Transport

- Förvara enheten i ursprungsförpackningen eller en liknande förpackning vid transport.
- Behåll allt emballagematerial efter att det packats upp för framtida användning. Vid eventuella fel måste du returnera enheten till fabriken med det ursprungliga emballagematerialet. Transport utan det ursprungliga emballagematerialet kan resultera i att enheten skadas och företaget påtar sig inget ansvar.

- Produkten får inte tappas eller utsättas för fysiska stötar. Håll enheten borta från magnetiska störningar.

### Strömförsörjning

- Inspänningen måste uppfylla specifikationerna för en begränsad strömkälla (5 VDC, 940 mA) enligt standarden IEC61010-1. Se de tekniska specifikationerna för detaljerad information.
- Kontrollera att kontakten är ordentligt ansluten till eluttaget.
- Anslut inte flera enheter till en och samma strömadapter, för att undvika överhettning eller brandfara som orsakas av överbelastning.

### Batteri

- Det inbyggda batteriet kan inte tas bort. Kontakta tillverkaren för reparation om så behövs.
- Ladda INTE andra batterityper med den medföljande laddaren. Kontrollera att det inte finns något brännbart material inom 2 m från laddaren medan laddningen pågår.
- Säkerställ vid långtidsförvaring av batteriet att det laddas upp helt en gång i halvåret så att batteriets kvalitet bevaras. Annars kan skador uppstå.
- Placera INTE batteriet i närheten av en värmekälla eller en öppen eld. Undvik direkt solljus.
- Batteriet får INTE sväljas då detta kan orsaka kemiska brännskador.
- Batteriet får INTE placeras inom räckhåll för barn.
- När enheten stängs av och realtidsklockans batteri är fulladdat, bibehålls tidsinställningarna i 15 dagar.
- Slå på enheten och ladda realtidsklockans batteri med litiumbatteriet i mer än 10 timmar, vid den första användningen.
- Batteriets spänning är 3,6 V och batterikapaciteten är 6700 mAh.
- Batteriet är certifierat enligt UL2054.
- FÖRSIKTIGHET! Risk för explosion om batteriet ersätts med en felaktig typ.

### Underhåll

- Kontakta din återförsäljare eller närmaste servicecenter, om produkten inte fungerar som den ska. Vi åtar oss inget ansvar för problem som orsakats av obehörig reparation eller obehörigt underhåll.
- Vissa enhetskomponenter (t.ex. elektrolytkondensator) måste bytas ut regelbundet. Den genomsnittliga livslängden varierar, så regelbundna kontroller rekommenderas. Kontakta din återförsäljare för att få mer information.
- Torka försiktigt av enheten med en ren trasa och en liten mängd etanol, vid behov.
- Om utrustningen används på ett sätt som inte anges av tillverkaren kan det skydd som ges av enheten försämrats.
- Vi rekommenderar att du skickar tillbaka enheten för kalibrering en gång om året, och kontaktar din lokala återförsäljare för information om underhållspunkter.
- Observera att strömbegränsningen för en USB 3.0 PowerShare-port kan variera beroende på datorns märke, vilket kan orsaka problem med inkompatibilitet. Det är därför rekommenderat att använda en vanlig USB 3.0 eller USB 2.0-port om USB-enheten inte känns igen av en PC med en USB 3.0 PowerShare-port.
- Kameran utför regelbundet en självkalibrering för att optimera bildkvaliteten och mättnoggrannheten. Under denna process pausas bilden kortvarigt och du hör ett klick när en slutare rör sig framför detektorn. Självkalibreringen sker oftare under uppstart eller i mycket kalla eller varma miljöer. Detta är en normal del av driften för att säkerställa optimala prestanda för kameran.

### Användningsmiljö

- Utsätt INTE enheten för extremt varma, kalla, frätande, salthaltiga alkaliska eller fuktiga miljöer. Se till att driftmiljön motsvarar enhetens krav. Drifttemperaturen ska vara -20 °C till 50 °C, och luftfuktigheten mindre än 90 %.

- Placera enheten i en torr och miljö med god ventilation.
- Enheten får inte utsättas kraftig elektromagnetisk strålning eller dammiga miljöer.
- Objektivt får inte riktas mot solen eller andra starka ljuskällor.
- Om någon laserutrustning används, måste du se till att enhetens objektiv inte exponeras för laserstrålen, då detta kan medföra att objektivt bränns sönder.
- Enheten är lämplig för inom- och utomhusbruk, men får inte utsättas för våta miljöer.
- Skyddsklassificeringen är IP 54.
- Föroreningsgraden är 2.

### Teknisk support

- Portalen <https://www.hikmicrotech.com> hjälper dig som HIKMICRO-kund att få ut det mesta av dina produkter från HIKMICRO. Portalen ger dig tillgång till vårt supportteam, program och dokumentation, serviceavtal etc.

### Nödfall

- Om det kommer rök, lukt eller oljud från enheten, stäng omedelbart av strömmen, koppla från strömkabeln och kontakta servicecentret.

### Laser



Varning! Den laserstrålning som skickas ut från enheten kan orsaka ögonskador, brännskador på huden och brand i lättantändliga ämnen. Skydda ögonen från direkt laserexponering. Kontrollera att det inte finns några människor eller lättantändliga ämnen framför laserobjektivet innan du aktiverar extrabelysningen. Våglängden är 650 nm, och effekten är under 1 mW. Lasern uppfyller standarden IEC60825-1:2014. Laserunderhåll: Lasern behöver inte underhållas regelbundet. Om lasern inte fungerar, måste den ersättas på fabriken under garantin. Se till att enheten är avstängd vid byte av laserenhet. Försiktighet – användning av kontroller och/eller justeringar och prestanda som inte omnämns här kan resultera i farlig exponering för strålning.

### Tillverkarens adress

Rum 313, Enhet B, Byggnad 2, 399 Danfengvägen, Underdistriktet Xixing, Distriktet Binjiang, Hangzhou, Zhejiang 310052, Kina  
Hangzhou Microimage Software Co., Ltd.

FÖRSÄKRAN OM ÖVERENSSTÄMMELSE: Produkter i den termiska serien kan vara föremål för exportkontroller i olika länder eller regioner, inklusive utan begränsning, USA, Europeiska unionen, Förenade kungariket och/eller andra länder som skrivit under Wassenaar-avtalet. Rådgör med en professionell juridisk konsult, en expert på regelefterlevnad eller lokala myndigheter avseende krav på exportlicenser om du har för avsikt att överföra, exportera eller vidareexportera produkter i den termiska serien mellan olika länder.

**Русский**

### 1. Внешний вид (стр. 1 – А)

№	Компонент	Функционирование
1	Крышка интерфейса	Защищает интерфейсы от пыли.
2	Микрофон	Ввод аудиосигнала.
3	Индикатор зарядки	<ul style="list-style-type: none"> <li>● Красный: Выполняется зарядка</li> <li>● Зеленый: Полностью заряжен</li> </ul>
4	Динамик	Для воспроизведения голосовых комментариев и сигналов и речи в видеозаписях.



№	Компонент	Функционирование
5	Сенсорный экран	Сенсорный экран для настройки параметров
6	Кнопка питания	Удерживание: Включение/выключение питания
7	Кнопка затвора	Нажатие: Коррекция изображения со щелчком затвора камеры.
8	Файл	<ul style="list-style-type: none"> <li>● Режим маршрута контроля: Нажмите кнопку, чтобы просмотреть информацию о точках контроля.</li> <li>● Режим неконтрольного маршрута: Нажмите кнопку, чтобы просмотреть снимки и видео.</li> </ul>
9	Кнопка «Назад»	Для выхода из меню или возврата в предыдущее меню.
10	Кнопки навигации	<p>Режим меню.</p> <ul style="list-style-type: none"> <li>● Для выбора параметров нажимайте ▾, △, ▷ и ◀.</li> <li>● Нажмите <b>OK</b> для подтверждения.</li> <li>● Нажмите ▷, чтобы войти в подменю.</li> <li>● Нажмите ◀, чтобы вернуться в предыдущее меню.</li> </ul> <p>Режимы, не относящиеся к меню:</p> <ul style="list-style-type: none"> <li>● Для включения или отключения дополнительного светодиодного освещения нажмите △.</li> <li>● Для включения цифрового зума нажмите ▾.</li> </ul>
11	Кнопка лазера	Для включения лазера нажмите и удерживайте эту кнопку, а для отключения лазера отпустите ее.
12	Аккумулятор	Обеспечивает питание устройства
13	Лазерный дальномер	Измерение расстояния с помощью лазерного излучения.
14	Оптический объектив	Получение оптического изображения
15	Светодиодное освещение	Для улучшения освещенности в темноте.
16	Тепловизионный объектив	Получение тепловизионного изображения
17	Кольцо фокусировки	Регулировка положения объектива относительно оптической оси тепловизионного объектива.
18	Интерфейс штатива	Установка штатива.
19	Интерфейс скобы крепления ремня	Вставьте винт скобы крепления ремня.
20	Курок фокусировки	Нажмите на курок, чтобы включить лазерную фокусировку/автофокусировку.
21	Основная спусковая кнопка	<ul style="list-style-type: none"> <li>● Для съемки изображения или сканирования QR-кода вытяните спусковую кнопку.</li> <li>● Для записи видео удерживайте спусковую кнопку.</li> </ul>

№	Компонент	Функционирование
22	Отверстие для ремня	Проденьте нижнюю часть ремня через это отверстие.
23	Слот для карты памяти	Вставьте карту памяти.
24	Интерфейс Type-C	Для питания и передачи данных.
25	Интерфейс CVBS	Подключение устройства и дисплейного модуля для просмотра детального изображения.
26	Разъем для резервной карты	Вставьте резервную карту.
27	Интерфейс Micro HDMI	Подключите устройство и дисплейный модуль кабелем Micro HDMI (тип D) на HDMI (тип A) для просмотра детального изображения.

#### Примечание.

- Этот предупреждающий знак находится под лазерным модулем и с левой стороны устройства.
- Интерфейсы зависят от конкретной модели. См. имеющееся изделие.
- Перед первым использованием карты памяти ее необходимо инициализировать.
- Подробную информацию о вспомогательном оборудовании устройства см. в документации к изделию.

## 2. Зарядка устройства от зарядной станции (стр. 1 – В)

После запуска устройства на экранном меню отображается состояние батареи. Если уровень заряда батареи низкий, зарядите устройство и убедитесь в том, что оно правильно работает. При первой зарядке устройство после включения заряжается 10 часа.

#### Примечание.

- Встроенная батарея, от которой питаются часы реального времени, при длительной транспортировке или хранении может разрядиться. Для исправной работы часов реального времени устройства рекомендуется подзарядить батарею.
- Для полной зарядки батареи часов реального времени необходимо соблюдение следующих требований.
  - а) В устройстве должны быть установлены перезаряжаемые литиевые батареи.
  - б) Устройство перед выключением должно поработать более 10 часов.

#### Выполните следующие шаги.

1. Удерживая устройство, прижмите на нем оба фиксатора батареи.
2. Удерживая фиксаторы, извлеките батарею.
3. Вставьте батарею в зарядную станцию. За состоянием зарядки можно следить по контрольной лампе на зарядной станции.
4. После полной зарядки батареи извлеките ее из зарядной станции.
5. Вставьте батарею в устройство.

**Примечание.** Приобретите зарядную станцию заблаговременно.

## 3. Установка сменного объектива

## (приобретается отдельно) (стр. 2 – С)

**Примечание.** Приобретите сменный объектив заблаговременно.

### Порядок действий

1. Поверните декоративное кольцо против часовой стрелки и уберите его.
2. Совместите две точки на сменном объективе и устройстве.
3. Чтобы завершить монтаж, поверните сменный объектив по часовой стрелке.

## 4. Установка защитной крышки (приобретается отдельно) (стр. 2 – D – I)

Когда устройство не используется, устанавливайте на него защитную крышку.

### Порядок действий

1. Совместите резьбовое отверстие на устройстве с установочным отверстием крышки объектива.
2. Вставьте винт и поверните его по часовой стрелке, чтобы зафиксировать крышку объектива.

## 5. Подключение к приложению (стр. 2 – E)

Найдите и скачайте приложение HIKMICRO Viewer в App Store (iOS) или Google Play™ (Android). Чтобы скачать и установить это приложение вы также можете просто отсканировать QR-код. После подключения устройства к мобильному приложению, вы сможете делать снимки, записывать видео и настраивать параметры в HIKMICRO Viewer.

Для профессионального автономного анализа изображений и создания отчетов в собственном формате на персональном компьютере можно загрузить HIKMICRO Analyzer ([www.hikmicrotech.com](http://www.hikmicrotech.com)).

## 6. Дополнительные операции

Отсканируйте QR-код для получения руководства пользователя с более подробным описанием операций.



## Нормативно-правовая информация

©2023, Hangzhou Microimage Software Co., Ltd. Все права защищены.

О данном Руководстве

В Руководстве содержатся инструкции по эксплуатации Изделия. Фотографии, схемы, иллюстрации и прочие материалы приведены исключительно в качестве описаний и пояснений. Информация, приведенная в Руководстве, может быть изменена без предварительного уведомления в связи с обновлением микропрограммы или по другим причинам. Последнюю редакцию настоящего Руководства можно найти на веб-сайте компании HIKMICRO ([www.hikmicrotech.com/](http://www.hikmicrotech.com/)).

Используйте Руководство под наблюдением специалистов, обученных обслуживанию Изделия.

### Признание товарных знаков

 и все другие торговые марки и логотипы HIKMICRO являются собственностью компании HIKMICRO в различных юрисдикциях.

**HDMI™**: Термины HDMI и HDMI High-Definition Multimedia Interface, а также логотип HDMI являются торговыми марками или зарегистрированными торговыми марками HDMI Licensing Administrator, Inc. на территории США и других стран. Другие товарные знаки и логотипы, упоминаемые в Руководстве, являются собственностью соответствующих владельцев.

### ЗАЯВЛЕНИЕ ОБ ОГРАНИЧЕНИИ ОТВЕТСТВЕННОСТИ

В МАКСИМАЛЬНОЙ СТЕПЕНИ, РАЗРЕШЕННОЙ ДЕЙСТВУЮЩИМ ЗАКОНОДАТЕЛЬСТВОМ, ДАННОЕ РУКОВОДСТВО И ОПИСАНИЕ ИЗДЕЛИЯ ВМЕСТЕ С АППАРАТНОЙ ЧАСТЬЮ, ПРОГРАММНЫМ ОБЕСПЕЧЕНИЕМ И ВСТРОЕННОЙ МИКРОПРОГРАММОЙ ПРЕДОСТАВЛЯЕТСЯ ПО ПРИНЦИПУ «КАК ЕСТЬ» И «СО ВСЕМИ НЕПОЛАДКАМИ И ОШИБКАМИ». HIKMICRO НЕ ДАЕТ НИКАКИХ ЯВНЫХ ИЛИ ПОДРАЗУМЕВАЕМЫХ ГАРАНТИЙ, В ТОМ ЧИСЛЕ ГАРАНТИЙ ТОВАРНОЙ ПРИГОДНОСТИ, УДОВЛЕТВОРИТЕЛЬНОГО КАЧЕСТВА ИЛИ ПРИГОДНОСТИ ДЛЯ КОНКРЕТНЫХ ЦЕЛЕЙ. ПОТРЕБИТЕЛЬ ИСПОЛЬЗУЕТ ИЗДЕЛИЕ НА СВОЙ СТРАХ И РИСК. НИ ПРИ КАКИХ ОБСТОЯТЕЛЬСТВАХ КОМПАНИЯ HIKMICRO НЕ НЕСЕТ ОТВЕТСТВЕННОСТИ ПЕРЕД ПОТРЕБИТЕЛЕМ ЗА КАКОЙ-ЛИБО СЛУЧАЙНЫЙ ИЛИ КОСВЕННЫЙ УЩЕРБ, ВКЛЮЧАЯ, СРЕДИ ПРОЧЕГО, УБЫТКИ ИЗ-ЗА ПОТЕРИ ПРИБЫЛИ, ПЕРЕРЫВОВ В ДЕЯТЕЛЬНОСТИ, ПОТЕРИ ДАННЫХ ИЛИ ДОКУМЕНТАЦИИ, ПОВРЕЖДЕНИЯ СИСТЕМ, БУДЬ ТО ПО ПРИЧИНЕ НАРУШЕНИЯ ДОГОВОРА, ПРОТИВОПРАВНЫХ ДЕЙСТВИЙ (В ТОМ ЧИСЛЕ ХАЛАТНОСТИ), УЩЕРБА ВСЛЕДСТВИЕ ИСПОЛЬЗОВАНИЯ ИЗДЕЛИЯ ИЛИ ИНОГО В СВЯЗИ С ИСПОЛЬЗОВАНИЕМ ДАННОГО ИЗДЕЛИЯ, ДАЖЕ ЕСЛИ КОМПАНИИ HIKMICRO БЫЛО ИЗВЕСТНО О ВОЗМОЖНОСТИ ТАКОГО УЩЕРБА. ПОТРЕБИТЕЛЬ ОСОЗНАЕТ, ЧТО ИНТЕРНЕТ ПО СВОЕЙ ПРИРОДЕ ЯВЛЯЕТСЯ ИСТОЧНИКОМ ПОВЫШЕННОГО РИСКА БЕЗОПАСНОСТИ И КОМПАНИЯ HIKMICRO НЕ НЕСЕТ ОТВЕТСТВЕННОСТИ ЗА СБОИ В РАБОТЕ ОБОРУДОВАНИЯ, УТЕЧКУ ИНФОРМАЦИИ И ДРУГОЙ УЩЕРБ, ВЫЗВАННЫЙ КИБЕРАТАКАМИ, ХАКЕРАМИ, ВИРУСАМИ ИЛИ СЕТЕВЫМИ УГРОЗАМИ; ОДНАКО НАША КОМПАНИЯ ОБЕСПЕЧИВАЕТ СВОЕВРЕМЕННУЮ ТЕХНИЧЕСКУЮ ПОДДЕРЖКУ, ЕСЛИ ЭТО НЕОБХОДИМО. ПОТРЕБИТЕЛЬ СОГЛАШАЕТСЯ ИСПОЛЬЗОВАТЬ ДАННОЕ ИЗДЕЛИЕ В СООТВЕТСТВИИ СО ВСЕМИ ПРИМЕНИМЫМИ ЗАКОНАМИ И НЕСЕТ ЛИЧНУЮ ОТВЕТСТВЕННОСТЬ ЗА ИХ СОБЛЮДЕНИЕ. В ЧАСТНОСТИ, ПОТРЕБИТЕЛЬ НЕСЕТ ОТВЕТСТВЕННОСТЬ ЗА ИСПОЛЬЗОВАНИЕ ДАННОГО ИЗДЕЛИЯ БЕЗ НАРУШЕНИЯ ПРАВ ТРЕТЬИХ ЛИЦ, В ТОМ ЧИСЛЕ ПРАВ ПУБЛИЧНОСТИ, ИНТЕЛЛЕКТУАЛЬНОЙ СОБСТВЕННОСТИ И ЗАЩИТЫ ДАННЫХ. ПОТРЕБИТЕЛЬ ОБЯЗУЕТСЯ НЕ ИСПОЛЬЗОВАТЬ ЭТО ИЗДЕЛИЕ В ЗАПРЕЩЕННЫХ ЦЕЛЯХ, В ТОМ ЧИСЛЕ ДЛЯ РАЗРАБОТКИ ИЛИ ПРОИЗВОДСТВА ОРУЖИЯ МАССОВОГО УНИЧТОЖЕНИЯ, ХИМИЧЕСКОГО ИЛИ БИОЛОГИЧЕСКОГО ОРУЖИЯ, ОСУЩЕСТВЛЕНИЯ КАКОЙ-ЛИБО ДЕЯТЕЛЬНОСТИ В КОНТЕКСТЕ ЯДЕРНОГО ОРУЖИЯ, НЕБЕЗОПАСНЫХ ОПЕРАЦИЙ С ЯДЕРНЫМ ТОПЛИВОМ ИЛИ ДЛЯ ПОДДЕРЖКИ НАРУШЕНИЙ ПРАВ ЧЕЛОВЕКА. В СЛУЧАЕ РАЗНОЧТЕНИЯ МЕЖДУ НАСТОЯЩИМ РУКОВОДСТВОМ И ДЕЙСТВУЮЩИМ ЗАКОНОДАТЕЛЬСТВОМ, ПОСЛЕДНЕЕ ИМЕЕТ ПРИОРИТЕТ.

### Нормативная информация

**Данные положения применяются только в том случае, если изделие снабжено соответствующей отметкой или информацией.**

### Соответствие стандартам ЕС

 Настоящее изделие и, если применимо, его штатные принадлежности имеют маркировку «CE», которая подтверждает его соответствие применимым согласованным европейским стандартам, указанным в Директиве по радиооборудованию 2014/53/ЕС, Директиве по электромагнитной совместимости 2014/30/ЕС,

Директиве по низковольтному оборудованию 2014/35/ЕС и Директиве по ограничению использования опасных веществ 2011/65/ЕС.

#### Полосы частот и мощность передачи (для СЕ/УКСА)

Номинальные границы частотных полос и мощности передачи (излучаемой и/или проходной) для указанного радиооборудования:

Модель оборудования	Частотные диапазоны и мощность
G40, G60	Wi-Fi 2,4 ГГц (от 2,4 ГГц до 2,4835 ГГц): 20 дБм Bluetooth 2,4 ГГц (от 2,4 ГГц до 2,4835 ГГц): 20 дБм
G31, G41, G61*	Wi-Fi 2,4 ГГц (от 2,4 ГГц до 2,4835 ГГц): 20 дБм; Wi-Fi 5 ГГц (от 5,15 ГГц до 5,25 ГГц): 23 дБм; Wi-Fi 5 ГГц (от 5,25 ГГц до 5,35 ГГц): 23 дБм; Wi-Fi 5 ГГц (от 5,47 ГГц до 5,725 ГГц): 23 дБм; Wi-Fi 5 ГГц (от 5,725 ГГц до 5,85 ГГц): 14 дБм Bluetooth 2,4 ГГц (от 2,4 ГГц до 2,4835 ГГц): 20 дБм

\*Для G31, G41, G61, если устройство работает на частоте 5 ГГц, обратите внимание на следующую информацию: В соответствии со ст. 10 (10) Директивы 2014/53/EU, при работе в частотном диапазоне от 5150 до 5350 МГц устройство разрешается использовать только в помещении в следующих странах: Австрия (AT), Бельгия (BE), Болгария (BG), Хорватия (HR), Кипр (CY), Чешская Республика (CZ), Дания (DK), Эстония (EE), Финляндия (FI), Франция (FR), Германия (DE), Греция (EL), Венгрия (HU), Исландия (IS), Ирландия (IE), Италия (IT), Латвия (LV), Лихтенштейн (LI), Литва (LT), Люксембург (LU), Мальта (MT), Нидерланды (NL), Северная Ирландия (UK(NI)), Норвегия (NO), Польша (PL), Португалия (PT), Румыния (RO), Словакия (SK), Словения (SI), Испания (ES), Швеция (SE), Швейцария (CH) и Турция (TR).

В соответствии с нормативами на радиооборудование от 2017 г. в Великобритании, устройства, работающие в частотном диапазоне от 5150 до 5350 МГц, не разрешается использовать в помещениях на территории Соединенного Королевства.

Используйте адаптер питания, предоставленный сертифицированным изготовителем. Требования по электропитанию подробно описаны в технических характеристиках изделия.

Используйте батарею, поставляемую сертифицированным изготовителем. Требования к батарее подробно описаны в технических характеристиках изделия.



Директива WEEE 2012/19/EU (по утилизации отходов электрического и электронного оборудования): продукты, отмеченные этим символом, запрещено утилизировать в Европейском союзе в качестве

несортированных муниципальных отходов. Для надлежащей переработки возвратите этот продукт местному поставщику после покупки эквивалентного нового оборудования или утилизируйте его в предназначенных для этого пунктах сбора отходов. Для получения дополнительной информации посетите веб-сайт [www.recyclethis.info](http://www.recyclethis.info).



Директива 2006/66/EU и поправка к ней 2013/56/EU (сведения о батарее): этот продукт содержит батарею, которую запрещено утилизировать в Европейском союзе в качестве несортированных муниципальных отходов.

Для получения точной информации о батарее см. документацию к продукту. Маркировка батареи может включать символы, которые определяют ее химический состав: кадмий (Cd), свинец (Pb) или ртуть (Hg). Для надлежащей утилизации отправьте батарею местному поставщику или утилизируйте ее в специальных пунктах приема отходов. Для получения дополнительной информации посетите веб-сайт [www.recyclethis.info](http://www.recyclethis.info).

#### Инструкция по технике безопасности

Настоящие инструкции предназначены для того, чтобы пользователь мог правильно использовать устройство, чтобы избежать опасности или потери имущества.

#### Законодательные акты и нормативные документы

- Эксплуатация данного изделия должна выполняться в строгом соответствии с местными правилами безопасной эксплуатации электрооборудования.

#### Транспортировка

- Используйте оригинальную или схожую упаковку для транспортировки устройства.
- После распаковки сохраните упаковочные материалы для дальнейшего использования. В случае неисправности вам потребуется вернуть устройство на завод в оригинальной упаковке. Транспортировка без оригинальной упаковки может привести к повреждению устройства, и компания не будет нести за это ответственности.
- Не роняйте и не ударяйте устройство. Устройство необходимо размещать вдали от источников электромагнитных помех.

#### Электропитание

- Входное напряжение должно соответствовать ограниченному источнику питания (5 В постоянного тока, 940 мА) в соответствии со стандартом IEC61010-1. Подробная информация приведена в таблице технических данных.
- Убедитесь, что вилка правильно подключена к розетке электропитания.
- Во избежание перегрева или возгорания из-за перегрузки ЗАПРЕЩАЕТСЯ подключать несколько устройств к одному адаптеру питания.

#### Батарея

- Встроенная батарея не подлежит разборке. В случае необходимости ремонта обратитесь к производителю.
- НЕ используйте поставляемое в комплекте зарядное устройство для зарядки батарей другого типа. Убедитесь, что во время зарядки в радиусе 2 метров вокруг зарядного устройства нет легковоспламеняющихся материалов.
- При длительном хранении батареи полностью заряжайте ее каждые полгода, чтобы обеспечить ее работоспособность. В противном случае батарея может выйти из строя.
- Не размещайте батарею рядом с источниками тепла или огня. Не допускайте воздействия прямого солнечного света.
- Не проглатывайте батарею во избежание химических ожогов.
- Не размещайте батарею в местах, где ее могут взять дети.
- Когда батарея часов реального времени полностью заряжена, настройки времени на выключенном устройстве могут храниться 15 дней.
- При первом использовании включите устройство и зарядите батарею часов реального времени вместе с литиевой батареей в течение более 10 часов.
- Напряжение батареи составляет 3,6 В, емкость 6700 мА·ч.
- Батарея сертифицирована по стандарту UL2054.
- ПРЕДУПРЕЖДЕНИЕ: При установке батареи недопустимого типа существует риск взрыва.



## Техническое обслуживание

- Если изделие не работает должным образом, обратитесь к дилеру или к специалистам ближайшего сервисного центра. Компания-изготовитель не несет ответственности за неисправности, возникшие в результате несанкционированного ремонта или технического обслуживания.
- Некоторые компоненты устройства (например, электролитические конденсаторы) требуют регулярной замены. Средний срок службы этих компонентов может различаться, поэтому советуем периодически их проверять. Подробности уточняйте у продавца.
- При необходимости осторожно протрите устройство чистой салфеткой, смоченной небольшим количеством этилового спирта.
- Если оборудование используется способом, не указанным производителем, обеспечиваемая устройством безопасность может быть нарушена.
- Рекомендуется ежегодно предоставлять устройство для калибровки. Информацию о пунктах технического обслуживания можно получить у местного дилера.
- Обратите внимание, что ограничение по току для порта USB 3.0 PowerShare может зависеть от марки компьютера и влиять на совместимость. Если USB-устройство при подключении к порту USB 3.0 PowerShare не будет распознаваться компьютером, рекомендуется подключать его к обычному порту USB 3.0 или USB 2.0.
- Камера будет периодически осуществлять самокалибровку для оптимизации качества изображения и точности измерения. При этом изображение на короткое время приостановится, и вы услышите «щелчок» при перемещении заслонки перед датчиком. Самокалибровка осуществляется чаще при вводе в эксплуатацию или в условиях очень низких или высоких температур. Это нормальная операция, обеспечивающая оптимальную эффективность камеры.

## Требования к рабочей среде

- ЗАПРЕЩАЕТСЯ устанавливать устройство в условиях воздействия экстремально высоких или низких температур, пыли, коррозионных, солевых и щелочных веществ, а также во влажной среде. Убедитесь, что рабочая среда удовлетворяет требованиям надлежащей работы устройства. Рабочая температура должна быть в пределах от -20 °C до 50 °C, а рабочая влажность не должна превышать 90 %.
- Размещайте устройство в сухой и хорошо проветриваемой среде.
- ЗАПРЕЩАЕТСЯ устанавливать устройство в условиях воздействия сильного электромагнитного излучения или в пыльной среде.
- Не направляйте объектив устройства на солнце или другие яркие источники света.
- При использовании любого лазерного оборудования убедитесь, что в объектив устройства не попадает лазерный луч, иначе он может выгореть.
- Устройство предназначено для использования как в помещениях, так и на открытом воздухе, но при этом должно быть защищено от влаги.
- Класс защиты IP 54.
- Степень загрязнения 2.

## Техническая поддержка

- Портал <https://www.hikmicrotech.com> помогает пользователям максимально эффективно использовать изделия HIKMICRO. На этом портале можно обратиться в службу технической поддержки и получить доступ к программному обеспечению, документации, договорам на сервисное обслуживание и т. д.

## Кнопка подачи экстренного сигнала тревоги

- Если устройство испускает дым, неприятный запах или шум, незамедлительно отключите электропитание, извлеките шнур питания и обратитесь в сервисный центр.

## Лазер



Предупреждение: Лазерное излучение, испускаемое устройством, может вызвать травмы глаза, ожоги кожи или воспламенение веществ.

Берегите глаза от прямого воздействия лазерного излучения. Перед включением функции дополнительной подсветки убедитесь, что перед лазерным объективом не находятся люди или легковоспламеняющиеся вещества. Длина волны равна 650 нм, а мощность лазерного излучения составляет 1 мВт. Лазерный модуль соответствует стандарту IEC60825-1:2014.

Обслуживание лазерного модуля. Регулярное обслуживание лазерного модуля не требуется. Если лазерный модуль не будет работать, его следует заменить по гарантии на заводе-изготовителе. Перед заменой лазерного модуля выключите питание устройства. Предостережение. При использовании органов управления или регулировок или выполнении процедур, не указанных в данном руководстве, можно подвергнуться воздействию опасного излучения.

## Адрес производителя

Комната 313, помещение В, корпус 2, 399 Danfeng Road, район Xixing, округ Binjiang, Hangzhou, Zhejiang 310052, Китай

Компания Hangzhou Microimage Software Co., Ltd.

УВЕДОМЛЕНИЕ О СООТВЕТСТВИИ: В различных странах и регионах, включая США, ЕС, Великобританию и/или другие страны, подписавшие Вассенарские соглашения, на тепловизионные устройства могут распространяться правила экспортного контроля. При необходимости транспортировки между странами, экспорта или реэкспорта тепловизионных устройств обратитесь к юристу, специалисту по соблюдению нормативно-правового соответствия или местным органам власти для получения информации о разрешении на экспорт.

**Türkçe**

## 1. Görünüm (Sayfa 1 – A)

No.	Bileşen	Fonksiyon
1	Arabirim Kapağı	Arabirimleri tozdan korur.
2	Mikrofon	Sesli bilgileri girer.
3	Şarj Göstergesi	● Kırmızı: Şarj Etme ● Yeşil: Tamamen dolu
4	Hoparlör	Sesli not, sesli alarm ve video sesini çalar.
5	Dokunmatik Ekran	Parametreleri ayarlamak için ekrana dokununuz.
6	Güç Düğmesi	Bekletme: Güç Açma/Kapatma
7	Deklanşör Düğmesi	Basma: Kamerada deklanşöre tıklamayla görüntü düzeltme işlemi gerçekleştirir.
8	Dosya	● İnceleme Rotası Modu: İnceleme noktalarının bilgilerini görüntülemek için düğmeye basın. ● İnceleme Dışı Rota Modu: Resim ve videoları görüntülemek için düğmeye basın.

No.	Bileşen	Fonksiyon
9	Geri Düşmesi	Menüden çıkın veya önceki menüye dönün.
10	Gezinti Düşmesi	Menü Modu: <ul style="list-style-type: none"> <li>● Parametreleri seçmek için ▽, △, ▷ ve ◁ basın.</li> <li>● Onaylamak için <b>OK</b> basın.</li> <li>● Alt menüye girmek için ▷ simgesine basın.</li> <li>● Önceki menüye dönmek için ◁ simgesine basın.</li> </ul> Menü Dışı Modu: <ul style="list-style-type: none"> <li>● İlave LED ışığını açmak/kapatmak için △ simgesine basın.</li> <li>● Dijital zumlamayı başlatmak için ▽ simgesine basın.</li> </ul>
11	Lazer Düşmesi	Lazeri açmak için düğmeyi basılı tutun ve lazeri kapatmak için düğmeyi bırakın.
12	Pil	Cihaza güç sağlar.
13	Lazer Mesafe Ölçer	Lazerle mesafeyi ölçer.
14	Optik Lens	Optik görüntüyü
15	LED Işık	Karanlık ortamda ortam parlaklığını artırır.
16	Termal Lens	Termal görüntüyü
17	Odak Halkası	Lens konumunu, termal lensin optik eksenine ayarlar.
18	Tripod Arayüzü	Tripod takmak için.
19	El Kayışı Tokası Arabirimi	El kayışı tokasını sabitlemek için vidayı takın.
20	Odak Tetiği	Lazer destekli odak / otomatik odak fonksiyonunu etkinleştirmek için tetiği çekin.
21	Ana Tetik	<ul style="list-style-type: none"> <li>● QR kodunu yakalamak veya taramak için tetiği çekin.</li> <li>● Videoları kaydetmek için tetiği basılı tutun.</li> </ul>
22	El Kayışı Deliği	El kayışının alt kısmını delikten geçirin.
23	Hafıza Kartı Yuvası	Hafıza kartını takın.
24	Tip-C Arayüz	Güç kaynağını bağlamak ve veri aktarmak için.
25	CVBS Arabirimi	Ayrıntılar için görüntüyü izlemek üzere cihazı ve ekran ünitesini bağlamak için.
26	Ayrılmış Kart Yuvası	Ayrılmış kartı takmak için.
27	Micro HDMI Arabirimi	Ayrıntılar için görüntüyü izlemek üzere cihazı ve ekran ünitesini Micro HDMI (type D) - HDMI (type A) kablosuyla bağlamak için.

**Not:**

- Uyarı işareti lazerin altında ve cihazın solundadır.
- Arabirimler, farklı kamera modellerine göre değişebilir. Lütfen asıl ürünleri bakın.
- İlk kullanımdan önce hafıza kartını sıfırlayın.
- Cihaz aksesuarları ile ilgili ayrıntılar için lütfen ürün özelliklerine bakın.

## 2. Cihazı Şarj İstasyonu ile Şarj Etme (Sayfa 1 – B)

Cihaz başladıktan sonra OSD (ekran üzeri gösterim) pil durumunu gösterir. Pil azaldığında, cihazı şarj edin ve düzgün çalıştığından emin olun.

İlk şarjda, cihaz açıkken cihazı 10 saat şarj edin.

**Not:**

- Cihazın gerçek zamanlı saatine (RTC) güç sağlayan yerleşik pil, uzun süreli taşıma veya saklama esnasında boşalabilir. Cihaz saatinin doğru çalışması için RTC pilinin şarj edilmesi önerilir.
- RTC pilini tamamen şarj etmek için aşağıdaki gereksinimler karşılanmalıdır:
  - a) Şarj edilebilir lityum piller cihaza takılmalıdır.
  - b) Cihaz kapatılmadan önce 10 saatten fazla çalışmaya devam etmelidir.

**Adımlar:**

1. Cihazı tutun ve cihazın her iki pil kilidi mandalına basın.
2. Kilit mandallarını tutun ve pili çıkarmak için pil tabanını çekin.
3. Pili şarj tabanına yerleştirin. Şarj durumunu, şarj tabanındaki pilot lamba aracılığıyla görebilirsiniz.
4. Pil tamamen şarj olduğunda, pili şarj tabanından çekin.
5. Pili cihaza takın.

**Not:** Lütfen şarj istasyonunu önceden satın alın.

## 3. Değiştirilebilir Lensi Takma (İsteğe bağlı) (Sayfa 2 – C)

**Not:** Lütfen değiştirilebilir lensi önceden satın alın.

**Adımlar**

1. Dekoratif halkayı çıkarmak için, dekoratif halkayı saat yönünün tersine çevirin.
2. Değiştirilebilir lens ile cihaz üzerindeki iki noktayı eşleştirin.
3. Takma işlemi bitirmek için değiştirilebilir lensi saat yönünde çevirin.

## 4. Koruyucu Kapağı Takma (İsteğe bağlı) (Sayfa 2 – D – I)

Koruyucu kapağı cihaz kullanımında değilken takın.

**Adımlar**

1. Cihazın dışlı deliğini lens kapağının montaj deliği ile hizalayın.
2. Vidayı takın ve lens kapağını sabitlemek için saat yönünde çevirin.

## 5. Uygulamaya Bağlama (Sayfa 2 – E)

App Store (iOS Sistemi) veya Google Play™'de (Android Sistemi) HIKMICRO Viewer'ı aratarak indirin ya da uygulamayı indirip yüklemek için QR kodunu tarayın. Cihazı mobil uygulamaya bağladıktan sonra HIKMICRO Viewer ile anlık görüntüler yakalayabilir, videolar kaydedebilir ve parametreleri ayarlayabilirsiniz. Resimleri profesyonelce çevrim dışı analiz etmek ve bilgisayarınızda özel biçimli bir rapor oluşturmak için HIKMICRO Analyzer uygulamasını ([www.hikmicrotech.com](http://www.hikmicrotech.com)) indirebilirsiniz.

## 6. Daha Fazla İşlem

Daha detaylı işlemler için kullanım kılavuzunu edinmek üzere QR kodunu tarayın.



## Yasal Bilgiler

©2023 Hangzhou Microimage Software Co., Ltd. Tüm hakları saklıdır.

Bu Kılavuz hakkında

Kılavuz, Ürünün kullanımı ve yönetimi ile ilgili talimatları içerir. Resimler, çizelgeler, görüntüler ve buradaki diğer tüm bilgiler, yalnızca tanımlama ve açıklama amaçlıdır. Kılavuzda bulunan bilgiler, yazılım güncellemeleri veya başka nedenlerden dolayı önceden haber verilmeksizin değiştirilebilir. Lütfen bu Kılavuzun en son sürümünü için HIKMICRO web sitesine ([www.hikmicrotech.com/](http://www.hikmicrotech.com/)) bakın. Lütfen bu Kılavuzu, Ürünü destekleme konusunda eğitilmiş profesyonellerin rehberliği ve yardımı ile kullanın.

## Ticari Markalar Onayı

 HIKMICRO ve diğer HIKMICRO ticari markaları ve logoları, çeşitli yargı alanlarında HIKMICRO'nun özellikleridir.

**HDMI**: HDMI ve HDMI Yüksek Çözünürlüklü Multimedya Arayüzü ve HDMI Logosu, Amerika Birleşik Devletleri ve diğer ülkelerde HDMI Licensing Administrator, Inc. şirketinin ticari markaları veya tescilli ticari markalarıdır. Bahsedilen diğer ticari markalar ve logolar ilgili sahiplerinin mülkiyetindedir.

## YASAL UYARI

YÜRÜRLÜKTEKİ YASALARIN İZİN VERDİĞİ AZAMI ÖLÇÜDE, BU KILAVUZ VE AÇIKLANAN ÜRÜN, DONANIMI, YAZILIMI VE ÜRÜN YAZILIMI İLE "OLDUĞU GİBİ" VE "TÜM ARIZALAR VE HATALAR İLE" SAĞLANIR. HIKMICRO, SINIRLAMA, SATILABİLİRLİK, KALİTE MEMNUNİYETİ VEYA BELİRLİ BİR AMACA UYGUNLUK DAHİL, AÇIK VEYA ZİMNİ HİÇBİR GARANTİ VERMEZ. ÜRÜNÜN ŞİZİN TARAFINIZDAN KULLANIMI KENDİ SORUMLULUĞUNUZDADIR. HIKMICRO HİÇBİR DURUMDA, BU ÜRÜNÜN KULLANIMI İLE BAĞLANTILI OLARAK, HIKMICRO BU TÜR HASARLARIN OLASILIĞI HAKKINDA BİLGİLENDİRİLMİŞ OLSA BİLE, İŞ KARLARININ KAYBI, İŞ KESİNTİSİ, VERİ KAYBI, SİSTEM KESİNTİSİ, BELGE KAYBI, SÖZLEŞMENİN İHLALI (İHMAL DAHİL), ÜRÜN SORUMLULUĞU GİBİ ZARARLAR DA DAHİL OLMAK ÜZERE, ÖZEL, SONUÇSAL, TESADÜFİ VEYA DOLAYLI ZARARLAR İÇİN SİZE KARŞI SORUMLU OLMAYACAKTIR. HIKMICRO'NUN, İNTERNETİNİN DOĞAL GÜVENLİK RİSKLERİNİN GETİRDİĞİ SİBER SALDIRI, HACKER SALDIRISI, HACKER SALDIRISI, VİRÜS BULAŞMASINDAN KAYNAKLANAN ANORMAL ÇALIŞMA, GİZLİLİK SİZİNTİSİ VEYA DİĞER ZARARLARDAN HERHANGİ BİR SORUMLULUK ALMAYACAĞINI KABUL EDİYORSUNUZ; ANCAK HIKMICRO, GEREKİRSE ZAMANINDA TEKNİK DESTEK SAĞLAYACAKTIR. BU ÜRÜNÜ GEÇERLİ TÜM YASALARA UYGUN OLARAK KULLANMAYI KABUL EDİYORSUNUZ VE KULLANIMINIZIN GEÇERLİ YASALARA UYGUN OLMASINI SAĞLAMAKTAN YALNIZCA SİZ SORUMLUSUNUZ. ÖZELLİKLE, BU ÜRÜNÜ, SINIRLAMA OLMASIZIN, TANITIM HAKLARI, FİKRİ MÜLKİYET HAKLARI VEYA VERİ KORUMA VE DİĞER GİZLİLİK HAKLARI DA DAHİL OLMAK ÜZERE ÜÇÜNCÜ TARAFLARIN HAKLARINI İHLAL ETMEYECEK ŞEKİLDE KULLANMAKTAN SİZ SORUMLUSUNUZ. BU ÜRÜNÜ, KİTLE İMHA SİLAHLARININ GELİŞTİRİLMESİ VEYA ÜRETİMİ, KİMYASAL VEYA BİYOLOJİK SİLAHLARIN GELİŞTİRİLMESİ VEYA ÜRETİMİ, HERHANGİ BİR NÜKLEER PATLAYICI VEYA GÜVENLİ OLMAYAN NÜKLEER YAKIT DÖNGÜSÜ İLE İLGİLİ HERHANGİ BİR FAALİYETTE VEYA İNSAN HAKLARI İHLALLERİNİ DESTEKLEMENİN DE DAHİL YASAKLANMIŞ SON KULLANIMLAR İÇİN KULLANAMAZSINIZ. BU KILAVUZ İLE İLGİLİ YASA ARASINDA HERHANGİ BİR ÇELİŞKİ OLMASI DURUMUNDA, İKİNCİSİ GEÇERLİDİR.

## Mevzuat Bilgisi

**Bu maddeler, yalnızca ilgili işarete veya bilgiye sahip ürünler için geçerlidir.**

## AB Uygunluk Beyanı

 Bu ürün ve varsa sağlanan aksesuarlar da "CE" işaretine sahiptir. Dolayısıyla bunlar, Direktif 2014/53/EU (RED), 2014/30/EU (EMCD), Direktif 2014/35/EU (LVD) ve Direktif 2011/65/EU' da (RoHS) listelenen geçerli, uyumlu hale getirilmiş Avrupa standartlarına uygundur.

## Frekans Bantları ve Güç (CE/UKCA için)

Aşağıdaki radyo ekipmanları için geçerli frekans bantları ve iletim gücü (yayılan ve/veya iletilen) nominal limitleri şöyledir:

Ekipman Modeli	Frekans Bantları ve Güç
G40, G60	Wi-Fi 2,4 GHz (2,4 GHz ile 2,4835 GHz): 20 dBm Bluetooth 2.4 GHz (2.4 GHz ile 2.4835 GHz arası): 20 dBm
G31, G41, G61*	Wi-Fi 2,4 GHz (2,4 GHz ile 2,4835 GHz): 20 dBm; Wi-Fi 5 GHz (5.15 GHz ile 5.25 GHz arası): 23 dBm; Wi-Fi 5 GHz (5.25 GHz ile 5.35 GHz arası): 23 dBm; Wi-Fi 5 GHz (5.47 GHz ile 5.725GHz arası): 23 dBm; Wi-Fi 5 GHz (5.725 GHz ile 5.85 GHz arası): 14 dBm Bluetooth 2.4 GHz (2.4 GHz ile 2.4835 GHz arası): 20 dBm

\*G31, G41 ve G61 için, cihaz 5 GHz'de kullanıldığında lütfen aşağıdaki notları dikkate alın:

2014/53/EU no.lu Direktifin 10. Maddesine (10) göre, 5150 ila 5350 Mhz frekans aralığında çalıştırırken bu cihaz aşağıdaki ülkelerde iç mekan kullanımlıdır: Avusturya (AT), Belçika (BE), Bulgaristan (BG), Hırvatistan (HR), Kıbrıs (CY), Çek Cumhuriyeti (CZ), Danimarka (DK), Estonya (EE), Finlandiya (FI), Fransa (FR), Almanya (DE), Yunanistan (EL), Macaristan (HU), İzlanda (IS), İrlanda (IE), İtalya (IT), Letonya (LV), Lihtenştayn (LI), Litvanya (LT), Lüksemburg (LU), Malta (MT), Hollanda (NL), Kuzey İrlanda (UK(NI)), Norveç (NO), Polonya (PL), Portekiz (PT), Romanya (RO), Slovakya (SK), Slovenya (SI), İspanya (ES), İsveç (SE), İsviçre (CH) ve Türkiye (TR).

Birleşik Krallık'taki 2017 Radyo Ekipmanı Düzenlemeleri uyarınca 5150 ila 5350 MHz frekans aralığında çalışan cihaz, Birleşik Krallık'ta iç mekan kullanımı ile sınırlandırılmıştır. Yetkili bir üretici tarafından sağlanan güç adaptörünü kullanın. Ayrıntılı güç gereksinimleri için ürün özelliklerine bakın.

Yetkili üretici tarafından sağlanan pili kullanın. Ayrıntılı pil gereksinimleri için ürün özelliklerine bakın.

 2012/19/EU Direktifi (WEEE direktifi): Bu simgeyle işaretlenen ürünler, Avrupa Birliği'nde ayrıştırılmamış belediye atığı olarak yok edilemez. Doğru geri dönüşüm için, eşdeğer yeni ekipman satın aldıktan sonra bu ürünü yerel tedarikçinize iade edin veya belirtilen toplama noktalarında imha edin. Daha fazla bilgi için bkz: [www.recyclethis.info](http://www.recyclethis.info).

 2006/66/EC Direktifi ve değişiklik 2013/56/EU (batarya direktifi): Bu ürün, Avrupa Birliği'nde ayrıştırılmamış belediye atığı olarak imha edilemeyen bir pil içerir. Özel pil bilgileri için ürün belgelerine bakın. Pil, kadmiyum (Cd), kurşun (Pb) veya cıva (Hg) içerebildiğini belirtmek bu simgeyle işaretlenmiştir. Doğru geri dönüşüm için pili tedarikçinize veya belirlenmiş bir toplama noktasına iade edin. Daha fazla bilgi için bkz: [www.recyclethis.info](http://www.recyclethis.info).



## Güvenlik Talimatı

Bu talimatlar ile tehlikeleri veya mal kayıplarını önlemek için kullanıcının ürünü doğru şekilde kullanabilmesinin sağlanması amaçlanmıştır.

### Yasalar ve Yönetmelikler

- Ürünün yerel elektrik güvenliği düzenlemelerine kesinlikle uygun şekilde kullanılması gerekmektedir.

### Ulaşım

- Cihazı taşıırken orijinal ambalajının veya benzer bir ambalajın içerisine koyun.
- Ambalajından çıkardıktan sonra tüm ambalajları ileride kullanmak üzere saklayın. Herhangi bir arıza meydana gelmesi halinde cihazı orijinal sargısıyla birlikte fabrikaya iade etmeniz gerekir. Orijinal ambalajı olmadan taşımak cihaza zarar verebilir bu durumda şirket hiçbir sorumluluk kabul etmeyecektir.
- Ürünü düşürmeyin veya fiziksel darbeye maruz bırakmayın. Cihazı manyetik parazitten uzak tutun.

### Güç Kaynağı

- Giriş voltajı, IEC61010-1 standardına göre Sınırlı Güç Kaynağını (5 VDC, 940 mA) karşılamalıdır. Ayrıntılı bilgi için lütfen teknik özelliklere bakın.
- Fişin elektrik prizine düzgün şekilde takıldığından emin olun.
- Aşırı yükten kaynaklı aşırı ısınmayı veya yangın tehlikelerini önlemek için bir güç kaynağına birden fazla cihaz TAKMAYIN.

### Pil

- Dahili pil sökülemez. Gerekirse onarım için lütfen üreticiyle iletişime geçin.
- Verilen şarj cihazıyla diğer pil türlerini şarj etmeyin. Şarj sırasında şarj cihazının 2 m yakınında yanıcı malzeme bulunmadığına doğrulayın.
- Pil uzun süre kullanılmadan saklanacaksa pilin kalitesinin devam ettirilmesi için her altı ayda bir tam olarak şarj edilmesini sağlayın. Aksi takdirde hasar meydana gelebilir.
- Pili ısıtma veya ateş kaynağının yakınına YERLEŞTİRMEYİN. Doğrudan güneş ışığından kaçının.
- Kimyasal yanıklardan kaçınmak için pili YUTMAYIN.
- Pili çocukların ulaşabileceği bir yere YERLEŞTİRMEYİN.
- Cihaz kapalıyken ve RTC pili dolu olduğunda zaman ayarları 15 gün boyunca saklanabilir.
- İlk kullanımda cihazı açın ve lityum pilli RTC pilini 10 saatten fazla şarj edin.
- Pil voltajı 3,6 V ve pil kapasitesi 6700 mAh'dir.
- Pil UL2054 tarafından onaylanmıştır.
- DİKKAT: Pil yanlış bir türle değiştirildiğinde patlama riski.

### Bakım

- Ürün düzgün şekilde çalışmıyorsa lütfen bayiinizle veya en yakın servis merkeziyle iletişime geçin. Yetkisiz onarım veya bakımdan kaynaklanan sorunlar için herhangi bir sorumluluk kabul etmeyiz.
- Cihazın birkaç parçası (ör. Elektrolitik kapasitör) düzenli olarak değiştirilmelidir. Ortalama parça ömrü değişiklik göstermektedir bu nedenle periyodik kontrol önerilmektedir. Ayrıntılar için satıcınızla iletişime geçin.
- Cihazı temiz bir bez ve gerekirse az miktarda etanol ile hafifçe silin.
- Ekipman, üretici tarafından belirtilmeyen bir şekilde kullanılırsa cihaz tarafından sağlanan koruma bozulabilir.
- Cihazı yılda bir kez kalibrasyon için geri göndermenizi öneririz. Bakım noktaları hakkında bilgi için lütfen yerel bayi ile iletişime geçin.
- Lütfen USB 3.0 PowerShare bağlantı noktasının mevcut sınırının bilgisayar markasına göre değişebileceğini ve bunun uyumsuzluk sorununa yol açabileceğini unutmayın. Bu nedenle, USB aygıtı PC tarafından USB 3.0 PowerShare bağlantı noktası tarafından tanınmazsa, normal USB 3.0 veya USB 2.0 bağlantı noktası kullanılması önerilir.
- Kameranız, görüntü kalitesini ve ölçüm doğruluğunu en

uygun hale getirmek için belirli aralıklarla kendi kendine kalibrasyon işlemi gerçekleştirir. Bu işlem esnasında görüntü kısa süreli duraklatılır ve deklanşör dedektörün önünde hareket ederken bir "klik" sesi duyarsınız. Kendi kendine kalibrasyon, başlatma sırasında veya çok soğuk ya da sıcak ortamlarda daha sık gerçekleşir. Bu, kameranız için en iyi performansı sağlamak üzere işlemin normal bir kısmıdır.

### Kullanma Ortamı

- Cihazı aşırı sıcak, soğuk, tozlu, aşındırıcı, tuzlu-alkali veya rutubetli ortamlara maruz bırakmayın. Çalışma ortamının cihazın gereksinimlerini karşıladığından emin olun. Çalışma sıcaklığı -20°C ila 50°C (14°F ila 122°F) ve çalışma nemi % 90 veya daha az olmalıdır.
- Cihazı, kuru ve iyi havalandırılan bir ortama yerleştirin.
- Cihazı yüksek elektromanyetik radyasyona sahip veya tozlu ortamlarda BULUNDURMAYIN.
- Lensi, güneşe veya herhangi bir parlak ışığa doğru tutmayın.
- Herhangi bir lazer ekipmanı kullanılırken cihaz merceğinin, lazer ışınına maruz kalmadığından emin olun aksi takdirde yanabilir.
- Cihaz iç ve dış mekanlarda kullanıma uygundur ancak ıslak ortamlarda bırakmayınız.
- Koruma seviyesi IP 54'tür.
- Kirlilik derecesi 2'dir.

### Teknik Destek

- <https://www.hikmicrotech.com> portalı bir HIKMICRO müşterisi olarak HIKMICRO ürünlerinizden en iyi şekilde yararlanmanız yardımcı olacaktır. Portal, destek ekibimize, yazılım ve belgelere, hizmet bağlantılarına vb. erişmenizi sağlar.

### Acil Durum

- Cihazdan duman, koku veya ses geliyorsa hemen gücü kapatarak güç kablosunun bağlantısını kesin ve servis merkeziyle iletişime geçin.

### Lazer



Uyarı: Cihazdan yayılan lazer radyasyonu göz yaralanmalarına, cildin yanmasına veya yanıcı maddelerin tutuşmasına yol açabilir. Gözlerinizi doğrudan lazerden koruyun. Işık Desteği işlevini etkinleştirmeden önce, lazer lensinin önünde hiçbir insanın veya yanıcı maddenin bulunmadığından emin olun. Dalga boyu 650 nm'dir ve gücü 1 mW'den azdır. Lazer, IEC60825-1:2014 standardını karşılar. Lazer bakımı: Lazerin düzenli olarak bakımının yapılması gerekli değildir. Lazer çalışmıyorsa, lazer aksamının garanti kapsamında fabrikada değiştirilmesi gerekir. Lazer aksamını değiştirirken cihazı kapalı tutun. Dikkat-Burada belirtilenler dışındaki kontrollerin veya ayarlamaların veya prosedürlerin uygulanması, tehlikeli radyasyona maruz kalınmasına neden olabilir.

### Üretim Adresi

Oda 313, Birim B, Bina 2, 399 Danfeng Caddesi, Xixing Nahiyesi, Binjiang Bölgesi, Hangzhou, Zhejiang 310052, Çin Hangzhou Microimage Software Co., Ltd.

UYGUNLUK BİLDİRİMİ: Termal serisi ürünler, sınırlama olmaksızın Amerika Birleşik Devletleri, Avrupa Birliği, Birleşik Krallık ve / veya Wassenaar Düzenlemesinin diğer üye ülkeleri dahil olmak üzere çeşitli ülke veya bölgelerde ihracat kontrollerine tabi olabilir. Termal serisi ürünleri farklı ülkeler arasında transfer etmeyi, ihraç etmeyi veya yeniden ihraç etmeyi düşünüyorsanız, lütfen gerekli ihracat lisansı gereklilikleri için profesyonel hukuk veya uyum uzmanınıza veya yerel hükümet yetkililerine danışın.

日本語

### 1. 外観 (1-Aページ)

番号	コンポーネント	機能
----	---------	----

番号	コンポーネント	機能
1	インターフェイスカバー	インターフェイスを埃から保護してください。
2	マイク	音声情報を入力します。
3	充電インジケータ	● 赤：充電中 ● 緑：満充電
4	スピーカー	音声注記、音声アラーム、ビデオの音声を再生します。
5	タッチスクリーン	画面をタッチしてパラメーターを設定します。
6	電源ボタン	長押し：電源オン/オフ
7	シャッターボタン	短く押す：カメラのシャッタークリックで画像補正を行います。
8	ファイル	● 検査ルートモード：ボタンを押すと、検査地点の情報が表示されます。 ● 非検査ルートモード：ボタンを押すと、キャプチャーとビデオが表示されます。
9	バックボタン	メニューを終了するか、前のメニューに戻ります。
10	ナビゲーションボタン	メニューモード： ● ▽、△、▷および◁を押して、パラメーターを選択します。 ● OKを押して確定します。 ● ▷を押して、サブメニューに入ります。 ● ◁を押して、前のメニューに戻ります。 非メニューモード： ● △を押して、LEDライトサプリメントをオン/オフにします。 ● ▽を押すと、デジタルズームを開始します。
11	レーザーボタン	ボタンを長押しするとレーザーがオンになり、ボタンを離すとレーザーがオフになります。
12	バッテリー	デバイスに電源を供給します。
13	レーザー距離測定器	レーザーで距離を測定します。
14	光学レンズ	光学画像を表示します。
15	LED光	暗い環境を照らして明るくします。
16	サーマルレンズ	サーマル画像を表示します。
17	フォーカスリング	サーマルレンズの光軸でレンズ位置を調整します。
18	三脚インターフェース	三脚を設置します。
19	ハンドストラップバックルインターフェース	ネジを挿入し、ハンドストラップバックルを固定します。
20	フォーカストリガー	トリガーを引くと、レーザーアシストフォーカス/オートフォーカス機能が有効になります。

番号	コンポーネント	機能
21	メイントリガー	● トリガーを引くと、QRコードをキャプチャーまたはスキャンします。 ● トリガーを押し込んだままにすると、ビデオを録画します。
22	ハンドストラップ穴	ハンドストラップの下部を穴に通します。
23	メモリーカードスロット	メモリーカードを挿入します。
24	Type-Cインターフェイス	電源に接続し、データを送信します。
25	CVBSインターフェイス	デバイスとディスプレイユニットを接続すると、詳細な画像が表示されます。
26	リザーブカードスロット	リザーブカードを挿入します。
27	Micro HDMIインターフェイス	Micro HDMI (タイプD) -HDMI (タイプA) ケーブルでデバイスとディスプレイユニットを接続すると、詳細な画像が表示されます。

**注：**

- 警告サインは、レーザーの下とデバイスの左側にあります。
- インターフェイスはモデルごと異なる場合があります。実際の製品を参照してください。
- メモリーカードは、最初に使用する前に初期化してください。
- デバイス周辺機器に関しては製品仕様書を参照してください。

## 2. 充電台を介したデバイスの充電 (1-Bページ)

デバイスの起動後、OSD (オンスクリーンディスプレイ) にバッテリーの状態が表示されます。バッテリー残量が少なくなったら、デバイスが正しく動作するように、デバイスを充電してください。デバイスの初回充電を行う際には、デバイスの電源がオンになった状態でデバイスを10時間充電してください。

**注：**

- デバイスのリアルタイムクロック (RTC) に電力を供給する内蔵セルバッテリーは、長期間にわたる輸送または保管中に消耗する可能性があります。デバイスのクロックが正常に機能するように、RTCバッテリーは再充電することをお勧めします。
- RTCバッテリーを完全に充電するには、以下の条件を満たす必要があります：
  - a) 充電式リチウムバッテリーをデバイスに取り付けてください。
  - b) デバイスをシャットダウンせず、10時間以上継続的に動作させてください。

**手順：**

1. デバイスを保持し、デバイスのバッテリーロックキャッチを両方押し込みます。
2. ロックキャッチを押し込んだまま、バッテリーベースを引いてバッテリーを取り出します。
3. バッテリーを挿入し、バッテリーカバーを再度取り付けます。充電台のパイロットランプで充電状態を確認できます。
4. バッテリーが完全に充電されたら、充電台からバッテリーを取り外します。
5. バッテリーをデバイスに挿入します。

**注：**充電台は事前にご購入ください。

### 3. 交換レンズ (オプション) の取り付け (2-Cページ)

**注：**交換レンズは事前にご購入ください。

#### ステップ

1. 装飾リングを反時計方向に回すと、装飾リングが外れます。
2. 交換レンズとデバイスの2つの点を合わせます。
3. 交換レンズを時計回りに回して取り付けを完了します。

### 4. 保護カバー (オプション) の取り付け (2-D-1ページ)

デバイスを使用しないときは、保護カバーを取り付けてください。

#### ステップ

1. デバイスのネジ穴をレンズカバーの取り付け穴に合わせます。
2. ネジを挿入し、時計回りに回してレンズカバーを固定します。

### 5. アプリに接続 (2-Eページ)

App Store (iOSシステム) またはGoogle Play™ (Androidシステム) で「HIKMICRO Viewer」を検索してダウンロードするか、QRコードを読み取ってアプリをダウンロードしてインストールしてください。デバイスをモバイルアプリに接続すると、HIKMICRO Viewerでスナップショットの撮影、ビデオの記録、パラメータを設定することができます。

HIKMICROアナライザー(www.hikmicrotech.com)をダウンロードすることで、PCでオフラインで画像をプロフェッショナルに解析し、カスタムフォーマットのレポートを作成することができます。

### 6. その他の操作方法

QRコードを読み取ると、より詳細な操作方法が記載された取扱説明書を確認することができます。



## 法的情報



©2023 Hangzhou Microimage Software Co., Ltd. 禁・無断複製。

本マニュアルについて

本マニュアルには製品の使用および管理についての指示が含まれています。ここに記載されている写真、表、画像およびその他すべての情報は説明のみを目的としています。本マニュアルに含まれる情報は、ファームウェア更新やその他の理由で通知なく変更されることがあります。HIKMICROのサイト(www.hikmicrotech.com/)で、本書の最新版をご覧ください。

本マニュアルは、本製品をサポートする訓練を受けた専門家の指導・支援を受けた上でご使用ください。

#### 商標に関する確認

 HIKMICRO およびその他のHIKMICROの商標とロゴは、様々な裁判管轄地域におけるHIKMICROの所有物です。  
 HDMI: HDMIおよびHDMI High-Definition Multimedia Interface (高精細マルチメディア・インターフェイス)、HDMIのロゴは、アメリカ合衆国およびその他の国におけるHDMI Licensing Administrator, Inc.の商標または登録商標です。  
言及されているその他の商標およびロゴは、各権利保

有者の所有物です。

## 法的免責事項

適用法で認められる最大限の範囲で、本マニュアルおよび説明されている製品 (ハードウェア、ソフトウェア、および本製品を含む) は、「現状のまま」および「すべての欠陥とエラーがある」状態で提供されます。HIKMICROでは、明示あるいは黙示を問わず、商品性、満足な品質、または特定目的に対する適合性などを一切保証しません。本製品は、お客様の自己責任においてご利用ください。HIKMICROは、本製品の利用に関連する事業利益の損失や事業妨害、データの損失、システムの障害、文書の損失に関する損害を含む特別、必然、偶発または間接的な損害に対して、それが契約に対する違反、不法行為(過失を含む)、製品の責任または製品の使用に関連するものであっても、たとえHIKMICROがそうした損害および損失について通知を受けていたとしても、一切の責任を負いません。

お客様は、インターネットにはその性質上固有のセキュリティリスクがあることを了解し、異常動作、プライバシーの流出、またはサイバー攻撃、ハッカー攻撃、ウイルス感染等のインターネットセキュリティリスクによる損害について、HIKMICROは一切責任を負いません。ただし、必要に応じてHIKMICROは適時技術的サポートを提供します。

お客様には、すべての適用法に従って本製品を利用し、さらにご自分の利用法が適用法を順守していることを確認する責任があります。特に、肖像権、知的財産権、またはデータ保護等のプライバシー権を非限定的に含むサードパーティの権利を侵害しない手段で本製品を利用する責任があります。大量破壊兵器の開発や生産、化学兵器・生物兵器の開発や生産、核爆発物や危険な核燃料サイクル、または人権侵害に資する活動を含む、禁じられている最終用途の目的で本製品を使用してはなりません。

本マニュアルと適用法における矛盾がある場合については、後者が優先されます。

## 規制情報

これらの条項は、対応するマークまたは情報が付された製品にのみ適用されます。

### EU 適合宣言

 本製品および同梱の周辺機器 (適用可能な場合) には「CE」マークが付いており、指令 2014/53/EU (RED)、指令 2014/30/EU (EMCD)、指令 2014/35/EU (LVD)、指令 2011/65/EU (RoHS) の下に記載されている該当欧州統一規格に準拠しています。

### 周波数帯および電力 (CE/UKCA用)

以下の無線装置に適用される周波数帯域と通信出力 (放射および/または伝導) の公称値の許容範囲は次のとおりです。

装置モデル	周波数帯および電力
G40、G60	Wi-Fi 2.4 GHz (2.4 GHz~2.4835 GHz): 20 dBm Bluetooth 2.4 GHz (2.4 GHz~2.4835 GHz): 20dBm
G31、G41、G61*	Wi-Fi 2.4 GHz (2.4 GHz~2.4835 GHz): 20 dBm。 Wi-Fi 5 GHz (5.15 GHz~5.25 GHz): 23 dBm。 Wi-Fi 5 GHz (5.25 GHz~5.35 GHz): 23 dBm。 Wi-Fi 5 GHz (5.47 GHz~5.725GHz): 23 dBm。



Wi-Fi 5 GHz (5.725 GHz~5.85 GHz): 14 dBm Bluetooth 2.4 GHz (2.4 GHz~2.4835 GHz): 20dBm
---

\*G31、G41、G61の場合、デバイスを5GHzで動作させる場合は、以下の注意事項をご確認ください。

指令2014/53/EUの第10条(10)によると、次の地域では、5150~5350MHzの周波数帯でのこのデバイスの操作は屋内での使用に制限されています。オーストリア(AT)、ベルギー(BE)、ブルガリア(BG)、クロアチア(HR)、キプロス(CY)、チェコ(CZ)、デンマーク(DK)、エストニア(EE)、フィンランド(FI)、フランス(FR)、ドイツ(DE)、ギリシャ(EL)、ハンガリー(HU)、アイスランド(IS)、アイルランド(IE)、イタリア(IT)、ラトビア(LV)、リヒテンシュタイン(LI)、リトアニア(LT)、ルクセンブルグ(LU)、マルタ(MT)、オランダ(NL)、北アイルランド(UK(NI))、ノルウェー(NO)、ポーランド(PL)、ポルトガル(PT)、ルーマニア(RO)、スロバキア(SK)、スロベニア(SI)、スペイン(ES)、スウェーデン(SE)、スイス(CH)、およびトルコ(TR)。

イギリスの無線機器規則 2017に従い、イギリスでは、5150~5350MHzの周波数帯でのこのデバイスの操作は屋内での使用に制限されています。

正規メーカーより供給された電源アダプターを使用してください。電源の詳細な要件については、製品仕様を参照してください。

認定メーカーのバッテリーをご使用ください。バッテリーの詳細な要件については、製品仕様を参照してください。



指令2012/19/EU (WEEE 指令)：この記号が付いている製品は、欧州連合 (EU) の地方自治体の未分別廃棄物として処分できません。適切にリサイクルするために、本製品は同等の新しい装置を購入する際に、お近くの販売業者に返却いただくか、指定された収集場所で処分してください。より詳細な情報については以下をご確認ください。www.recyclethis.info



指令2006/66/ECおよびその修正案2013/56/EU (バッテリー指令)：本製品には、欧州連合 (EU) の地方自治体の未分別廃棄物として処分できないバッテリーが含まれています。特殊バッテリー情報に関する製品資料をご覧ください。バッテリーにはこの記号が付いており、カドミウム (Cd)、鉛 (Pb)、水銀 (Hg) を示す文字も記載されています。適切にリサイクルするために、販売業者か、指定された収集場所にご返却ください。より詳細な情報については以下をご確認ください。www.recyclethis.info

## 安全上の指示

これらの指示は、ユーザーが製品を正しく使用し、危険や財産損失を回避できるように保証することを目的としています。

### 法規と規則

- 製品の使用にあたって、お住まいの地域の電気安全性に関する法令を厳密に遵守する必要があります。

### 輸送

- 輸送中は、デバイスを元のパッケージまたは類似したパッケージに梱包してください。
- 開梱後は、後日使用できるように、梱包材を保存しておいてください。不具合が発生した場合、元の梱包材を使用して工場に機器を返送する必要があります。元の梱包材を使用せずに返送した場合、破損が発生する恐れがありますが、その際に、当社は一切責任を負いません。
- 製品を落下させたり、物理的な衝撃を与えないでください。

ください。本器を電磁妨害から遠ざけてください。

### 電源

- 入力電圧は、IEC61010-1規格の制限電源 (DC5V、940mA) を満たす必要があります。詳細情報に関しては技術仕様を参照してください。
- プラグが適切に電源ソケットに接続されていることを確認してください。
- 1台の電源アダプターに2台以上の機器を接続してはなりません。過負荷によって過熱したり、火災発生の危険があります。

### バッテリー

- 内蔵バッテリーは取り外しできません。修理については必要に応じてメーカーにお問い合わせください。
- 付属の充電器で種類が異なるバッテリーを充電しないでください。充電中は、充電器の2m以内に可燃物がないことをご確認ください。
- バッテリーを長期保存する場合は、半年に一度はフル充電して、バッテリーの品質を保つようにしてください。これを怠った場合、破損の原因となります。
- 暖房器具や火気の近くにバッテリーを置かないでください。直射日光を避けてください。
- 化学熱傷の恐れがありますので、絶対にバッテリーを飲み込まないでください。
- お子様の手の届くところにバッテリーを置かないでください。
- デバイスの電源がオフで、RTCバッテリーが満充電されている状態では、時間設定は15日間保持できます。
- 初回使用時は、デバイスの電源を入れた状態で、リチウムバッテリーからRTCバッテリーを10時間以上充電してください。
- バッテリー電圧は3.6V、バッテリー容量は6700mAhです。
- バッテリーはUL2054によって認定されています。
- 注意：バッテリーを不正な種別のもものと交換すると爆発の危険があります。

### メンテナンス

- 製品が正しく動作しない場合、販売店または最寄りのサービスセンターに連絡してください。承認されていない修理や保守行為による問題について、当社はいかなる責任も負いません。
- 一部のデバイスコンポーネント (電解コンデンサなど) は、定期的に交換する必要があります。製品の平均寿命は変動するため、定期的な点検をお勧めします。詳細については、販売店にお問い合わせください。
- 必要ならば、エタノールを少量含ませたきれいな布でデバイスを静かに拭きます。
- メーカーが指定していない方法で使用した場合、デバイスが提供する保護機能が損なわれる恐れがあります。
- 年に一度、キャリブレーションのためにデバイスを返送することをお勧めします。メンテナンス拠点については、最寄りの販売店にお問い合わせください。
- USB 3.0 PowerShareポートの電流の制限は、PCブランドによって異なる場合があります。非互換性の問題が発生する可能性があることに注意してください。したがって、USBデバイスがPCのUSB 3.0 PowerShareポート上で認識されない場合は、通常のUSB3.0またはUSB2.0ポートを使用することをお勧めします。
- 本カメラは、画質と測定精度を最適化するために、定期的に自己キャリブレーションを実行します。このプロセスで、画像が短時間静止し、検知器の前でシャッターが動く際に「カチッ」という音が聞こえます。起動中や、非常に低温または高温の環境では、自己キャリブレーションがより頻繁に実行されます。これは、カメラの最適な性能を確保するための正常な動作です。

## 使用環境

- デバイスを、極端な高温や低温、埃の多い環境、腐食性環境、塩アルカリ性環境、湿気の高い環境にさらさないでください。実行環境がデバイスの要件を満たしていることを確認します。動作温度は-20°C ~50°C、動作湿度は90%以下です。
- デバイスは、乾燥して換気の良い環境に配置してください。
- デバイスを強い電磁波や埃の多い環境にさらさないでください。
- レンズを太陽や極端に明るい場所に向けしないでください。
- レーザー装置を使用している場合は、デバイスのレンズがレーザービームにさらされていないことを確認してください。焼損するおそれがあります。
- このデバイスは屋内および屋外での使用に適していますが、濡らさないようにご利用ください。
- 防水レベルはIP54です。
- 汚染度は2です。

## テクニカルサポート

- <https://www.hikmicrotech.com>ポータルは、HIKMICROのお客様がHIKMICRO製品を最大限に活用するのに役立ちます。ポータルから、サポートチーム、ソフトウェアとドキュメント、サービスの連絡先などにアクセスできます。

## 緊急

- デバイスから煙や異臭、異音が発生した場合、すぐに電源を切り、電源ケーブルを抜いて、サービスセンターにご連絡ください。

## レーザー



警告：デバイスから放射されるレーザー光は、目の怪我や皮膚の焼損、発火性物質の原因となることがあります。レーザーを目に直接当てない

でください。補光機能を有効にする前に、レーザーレンズの前に人や可燃性物質がないことを確認してください。波長は650nmで、出力は1mW未満です。レーザーはIEC60825-1：2014規格に適合しています。レーザーのメンテナンス：レーザーを定期的にメンテナンスする必要はありません。レーザーが機能しない場合は、保証期間中にレーザーアセンブリを工場で交換する必要があります。レーザーアセンブリを交換する際は、デバイスの電源をオフにしてください。注意 - ここで指定されている以外の制御、調整、または手順の実行などを行うと、危険な放射線にさらされる可能性があります。

## メーカー住所

310052 中国浙江省杭州市滨江区西興地区段鳳通り399号2棟ユニットB 313号室  
Hangzhou Microimage Software Co., Ltd.

法令順守通知：本サーマルシリーズ製品は、アメリカ合衆国、欧州連合、英国などワッセナー・アレンジメントの会員国を含むがそれだけに限定されない各国・各地域で、輸出管理の対象となる可能性があります。サーマルシリーズ製品を外国へ転送・輸出・再輸出する場合は、貴社の法務・コンプライアンス部門もしくは自国の政府機関に、輸出ライセンスの条件についてご確認ください。

## 한국어

### 1. 외관(페이지 1-A)

No.	구성요소	기능
1	인터페이스	인터페이스를 먼지로부터 보호합니다.

No.	구성요소	기능
	커버	
2	마이크	오디오 정보를 입력합니다.
3	충전 표시등	<ul style="list-style-type: none"> <li>● 적색: 충전</li> <li>● 녹색: 충전 완료</li> </ul>
4	라운드 스피커	음성 메모, 음성 알람 및 비디오 음성을 재생합니다.
5	터치스크린	화면을 터치하여 매개변수를 설정합니다.
6	전원 버튼	길게 누르기: 전원 켜기/끄기
7	셔터 버튼	누르기: 카메라의 셔터를 클릭해 이미지를 수정합니다.
8	파일	<ul style="list-style-type: none"> <li>● 검사 경로 모드: 버튼을 눌러 검사 지점의 정보를 봅니다.</li> <li>● 비검사 경로 모드: 버튼을 눌러 캡처와 동영상을 봅니다.</li> </ul>
9	뒤로 버튼	메뉴를 종료하거나 이전 메뉴로 돌아갑니다.
10	탐색 버튼	<p>메뉴 모드:</p> <ul style="list-style-type: none"> <li>● 매개변수를 선택하려면 ▽, △, ▷, ◁ 을 누릅니다.</li> <li>● OK 를 눌러 확인합니다.</li> <li>● ▷를 누르면 하위 메뉴로 진입합니다.</li> <li>● ◁를 누르면 이전 메뉴로 돌아갑니다.</li> </ul> <p>비메뉴 모드:</p> <ul style="list-style-type: none"> <li>● LED 보관 조명을 켜고 끄려면 △ 을 누릅니다.</li> <li>● 디지털 줌을 시작하려면 ▽ 을 누릅니다.</li> </ul>
11	레이저 버튼	버튼을 길게 눌러 레이저를 켜고 버튼에서 손을 떼어 레이저를 끕니다.
12	배터리	장비에 전원을 공급합니다.
13	레이저 거리 측정기	레이저로 거리를 측정합니다.
14	광학 렌즈	광학 이미지 보기
15	LED 조명	어두운 환경에서 주변 밝기를 향상합니다.
16	열화상 렌즈	열화상 이미지 보기
17	초점 링	열 렌즈의 광학 축에서 렌즈 위치를 조정합니다.
18	삼각대 인터페이스	삼각대를 설치합니다.
19	핸드 스트랩 버클 인터페이스	나사를 삽입하여 핸드 스트랩 버클을 수정합니다.
20	초점 트리거	트리거를 당겨 레이저 지원 초점/자동 초점 기능을 켭니다.
21	기본 트리거	<ul style="list-style-type: none"> <li>● QR 코드를 캡처하거나 스캔하려면 트리거를 당깁니다.</li> <li>● 비디오를 녹화하려면 트리거를 길게 누릅니다.</li> </ul>
22	핸드 스트랩	핸드 스트랩의 끝을 구멍에

No.	구성요소	기능
	홀	통과시킵니다.
23	메모리 카드 슬롯	메모리 카드를 삽입합니다.
24	Type-C 인터페이스	전원 공급 장치에 연결하고 데이터를 전송합니다.
25	CVBS 인터페이스	장비와 디스플레이 유닛을 연결해 자세한 이미지를 봅니다.
26	예비 카드 슬롯	예비 카드를 삽입합니다.
27	마이크로 HDMI 인터페이스	장비와 디스플레이 유닛을 마이크로 HDMI (D 타입) to HDMI (A 타입) 케이블로 연결하여 자세한 이미지를 봅니다.

**노트:**

- 경고 표시는 레이저 아래쪽과 장비 왼쪽에 있습니다.
- 인터페이스는 모델별로 다를 수 있습니다. 실제 제품을 참조하십시오.
- 사용 전 메모리 카드를 초기화하십시오.
- 장비 액세서리에 대한 자세한 내용은 제품 사양을 참조하십시오.

**2. 충전 베이스로 장비 충전(1 - B페이지)**

장비가 시작되면 OSD(온 스크린 디스플레이)가 배터리 상태를 표시합니다. 배터리가 부족하면 장비를 충전하고 올바르게 작동하는지 확인하십시오. 처음 충전하는 경우, 장비를 켜 상태에서 10시간 동안 충전합니다.

**노트:**

- 장비의 RTC (real time clock) 에 전원을 공급하는 내장 셀 배터리는 장시간 배송 또는 보관 중에 방전될 수 있습니다. 장비 시계가 제대로 작동하려면 RTC 배터리를 재충전하는 것이 좋습니다.
- RTC 배터리를 완전히 충전하려면 다음 요구 사항을 충족해야 합니다:
  - a) 충전식 리튬 배터리가 장비에 장착되어 있어야 합니다.
  - b) 장비를 10시간 이상 연속 작동한 후 종료해야 합니다.

**단계:**

1. 장비를 잡고 장비의 배터리 잠금 장치 두 개를 누릅니다.
2. 잠금 장치를 잡고 배터리 베이스를 당겨 배터리를 꺼냅니다.
3. 배터리를 충전기에 넣습니다. 충전기의 파일럿 램프를 통해 충전 상태를 확인할 수 있습니다.
4. 배터리가 완전히 충전되면 충전기에서 배터리를 꺼냅니다.
5. 배터리를 장비에 넣습니다.

**노트:** 먼저 충전 베이스를 구매하십시오.

**3. 마운트 교환 렌즈(선택 사항) (2 - C 페이지)**

**노트:** 교환 가능 렌즈를 먼저 구매하십시오.

**단계**

1. 장식 링을 제거하려면 반시계방향으로 돌립니다.
2. 교환 렌즈와 장비의 두 점을 맞춥니다.
3. 교환 렌즈를 시계방향으로 돌려 고정합니다.

**4. 마운트 보호 커버(선택 사항) (2 - D - I페이지)**

장비를 사용하지 않을 때는 보호 커버를 씌우십시오.

**단계**

1. 장비의 나사형 구멍을 렌즈 커버의 장착 구멍에 맞춥니다.
2. 나사를 넣고 시계 방향으로 돌려 렌즈 커버를 고정합니다.

**5. 앱에 연결(2 - E페이지)**

App Store (iOS 시스템) 또는 Google Play™ (Android 시스템) 에서 HIKMICRO 뷰어를 다운로드하거나 QR 코드를 스캔하여 앱을 다운로드하고 설치합니다. 장비를 모바일 앱과 연결하면 HIKMICRO 뷰어에서 스냅샷을 캡처하고, 동영상을 녹화하고, 매개변수를 설정할 수 있습니다. HIKMICRO 분석기 (www.hikmicrotech.com) 를 다운로드하면 오프라인에서 전문적으로 사진을 분석하고 PC에서 맞춤 형식 보고서를 생성할 수 있습니다.

**6. 더 많은 기능**

QR 코드를 스캔하여 더 많은 기능에 대한 사용 설명서를 받으십시오.



**법률 정보**

©2023 Hangzhou Microimage Software Co., Ltd. 판권 보유.

**매뉴얼 소개**

본 매뉴얼에는 제품의 사용 및 관리에 필요한 지침이 포함되어 있습니다. 매뉴얼의 그림, 차트, 이미지 및 기타 모든 정보는 설명용으로만 제공되는 것입니다. 매뉴얼에 포함된 정보는 펌웨어 업데이트 또는 다른 사유로 예고 없이 변경될 수 있습니다. 이 설명서의 최신 버전을 보려면 HIKMICRO 웹사이트 (www.hikmicrotech.com/) 를 참조하십시오. 본 매뉴얼은 제품 지원 교육을 받은 전문가의 안내 및 지원 하에 사용하십시오.

**상표 등록**

HIKMICRO 및 기타 HIKMICRO의 상표와 로고는 여러 관할 지역에 등록된 HIKMICRO의 재산입니다.

**HDMI**: HDMI, HDMI High-Definition Multimedia Interface 및 HDMI 로고는 미국 및 기타 국가에서 HDMI Licensing Administrator, Inc.의 상표 또는 등록 상표입니다.

기타 상표 및 로고는 각 소유자의 재산입니다.

**법적 고지 사항**

관련 법률에서 허용하는 최대 범위에서 본 매뉴얼 및 설명된 제품은 하드웨어, 소프트웨어와 펌웨어의 모든 결함 및 오류가 "있는 그대로" 제공됩니다. HIKMICRO는 상품성, 품질 만족도, 특정 목적에의 적합성 및 타사의 비침해를 포함하되 이에 국한되지 않고 명시적 또는 묵시적으로 보증하지 않습니다. 제품 사용 시 책임은 전적으로 사용자에게 있습니다. 어떠한 경우에도 HIKMICRO는 제품의 사용과 관련해 발생하는 특별한, 결과적, 부수적 또는 간접적 손해 및 특히 사업상의 이익 손실, 운영 중단으로 인한 손해 또는 데이터의 손실, 시스템 장애 또는 문서의 손실에 대해 계약 위반, 불법 행위(과실 책임 포함), 제조물 책임 또는 그 외 제품 사용 관련성과



관계없이 일절 책임지지 않으며 HIKMICRO이 해당 손상 또는 손실이 발생할 가능성을 권고한 경우에도 그렇습니다.

귀하는 인터넷의 특성상 본질적으로 보안 위험이 잠재해 있음을 인정하며, HIKMICRO는 사이버 공격, 해커 공격, 바이러스 감염 또는 기타 인터넷 보안 위험으로 인해 발생한 비정상 작동, 개인정보 유출 또는 기타 손해에 대해 일절 책임지지 않습니다. 그러나 HIKMICRO는 필요한 경우 시기적절하게 기술 지원을 제공합니다.

귀하는 해당되는 모든 법률을 준수해 본 제품을 사용하는 데 동의하며, 해당되는 법률을 준수해 사용하는 것은 전적으로 귀하의 책임입니다. 특히, 귀하는 퍼블리시티권, 지적 재산권, 데이터 보호 및 기타 개인 정보 보호권을 포함하되 이에 국한되지 않고 제3자의 권리를 침해하지 않는 방식으로 본 제품을 사용하는 것에 대해 책임을 집니다. 귀하는 대량 살상 무기 개발 또는 생산, 화학 또는 생물 무기 개발 또는 생산, 핵폭발 또는 안전하지 않은 핵연료 주기와 관련된 또는 인권 침해를 조장할 수 있는 개발 또는 생산을 포함해 금지된 최종 용도를 위해 본 제품을 사용하지 않습니다.

본 매뉴얼과 적용되는 법률 사이에 충돌이 발생하는 경우 법률이 우선합니다.

## 규제 정보

**이 조항은 해당 마크 또는 정보가 있는 제품에만 적용됩니다.**

### EU 적합성 선언

**CE** 본 제품은 물론 제공되는 액세서리에는 (해당되는 경우) "CE" 가 표시되어 있으며, Directive 2014/53/EU(RED), Directive 2014/30/EU(EMCD), Directive 2014/35/EU(LVD), Directive 2011/65/EU(RoHS) 에 명시된 적용되는 유럽 표준을 준수합니다.

### 주파수 대역 및 출력(CE/UKCA)

주파수 대역 및 송신력(방사 및/또는 전도)의 공칭 한계는 다음 무선 장치별로 적용할 수 있습니다.

장치 모델	주파수 대역 및 전력
G40, G60	Wi-Fi 2.4 GHz (2.4 GHz ~ 2.4835 GHz): 20dBm Bluetooth 2.4 GHz (2.4 GHz~2.4835 GHz): 20dBm
G31, G41, G61*	Wi-Fi 2.4 GHz (2.4 GHz ~ 2.4835 GHz): 20dBm Wi-Fi 5 GHz(5.15 GHz~5.25 GHz): 23dBm Wi-Fi 5 GHz(5.25 GHz~5.35 GHz): 23dBm Wi-Fi 5 GHz(5.47 GHz~5.725GHz): 23dBm Wi-Fi 5 GHz(5.725 GHz~5.85 GHz): 14dBm Bluetooth 2.4 GHz (2.4 GHz~2.4835 GHz): 20dBm

\*G31, G41, G61의 경우 장비가 5GHz로 작동될 때 다음 참고 사항에 주의하십시오: Directive 2014/53/EU 의 10(10)조에 따라 5150~5350MHz 주파수 범위에서 작동하는 경우, 이 장비는 다음 국가에서 실내 사용으로 제한됩니다. Austria(AT), Belgium(BE), Bulgaria(BG), Croatia(HR), Cyprus(CY), Czech Republic(CZ), Denmark(DK), Estonia(EE), Finland(FI), France(FR), Germany(DE), Greece(EL),

Hungary(HU), Iceland(IS), Ireland(IE), Italy(IT), Latvia(LV), Liechtenstein(LI), Lithuania(LT), Luxembourg(LU), Malta(MT), Netherlands(NL), Northern Ireland(UK(NI)), Norway(NO), Poland(PL), Portugal(PT), Romania(RO), Slovakia(SK), Slovenia(SI), Spain(ES), Sweden(SE), Switzerland(CH) 및 Turkey(TR)

영국 2017년 무선 장비 규정에 따라 5150~5350MHz 주파수 범위에서 작동되는 장비는 영국에서 실내 사용이 제한됩니다.

공인 제조사에서 제공한 전원 어댑터를 사용하십시오. 자세한 전원 요구 사항은 제품 사양을 참조하십시오.

공인 제조사에서 제공한 배터리를 사용하십시오. 자세한 배터리 요건은 제품 사양을 참조하십시오.

 Directive 2012/19/EU (WEEE 지침): 이 기호가 표시된 제품은 유럽 연합 내에서 분류되지 않은 일반폐기물로 폐기할 수 없습니다.

 적절히 재활용하기 위해 등급 장비를 새로 구매할 때 현지 공급업체에 제품을 반납하거나 지정된 수거 장소에 폐기하십시오. 자세한 내용은 [www.recyclethis.info](http://www.recyclethis.info) 를 참조하십시오.

 Directive 2006/66/EC 및 개정 2013/56/Eu(배터리 지침): 본 제품에는 유럽 연합 내에서 분류되지 않은 일반폐기물로 폐기할 수 없는 배터리가 포함되어 있습니다.

특정 배터리에 관한 자세한 내용은 제품 관련 문서를 참조하십시오. 이 기호가 표시된 배터리에는 카드뮴(Cd), 납(Pb) 또는 수은(Hg)을 나타내는 글자가 포함될 수 있습니다. 적절히 재활용하기 위해 공급업체에 배터리를 반납하거나 지정된 수거 장소에 폐기하십시오. 자세한 내용은 [www.recyclethis.info](http://www.recyclethis.info) 를 참조하십시오.

### KC

B급 기기: 이 기기는 가정용(B급) 전자파적합기기로서 주로 가정에서 사용하는 것을 목적으로 하며, 모든 지역에서 사용할 수 있습니다.

### 안전 지침

이 지침은 사용자가 제품을 올바르게 사용해 위험 또는 재산상의 손실을 방지하도록 하기 위해 제공되는 것입니다.

### 법률 및 규정

• 제품을 사용하려면 현지 전기 안전 규정을 엄격히 준수해야 합니다.

### 운반

- 장비를 운반할 때는 본래 포장재 또는 유사한 포장재에 장비를 넣으십시오.
- 포장을 뜯 다음에는 나중에 사용할 수 있도록 모든 포장재를 보관하십시오. 고장이 발생할 경우에는 장비를 본래 포장 상태로 포장해 공장으로 반품해야 합니다. 본래 포장 상태로 운송하지 않으면 장비가 손상될 수 있으며, 회사는 일절 책임지지 않습니다.
- 제품을 떨어뜨리거나 물리적 충격을 가하지 마십시오. 장비가 전자파의 간섭을 받지 않도록 하십시오.

### 전원 공급 장치

- IEC61010-1 표준에 따라 입력 전압은 LPS (5 VDC, 940 mA) 를 충족해야 합니다. 자세한 내용은 기술 사양을 참조하십시오.
- 플러그가 전원 소켓에 올바르게 연결되어 있는지 확인하십시오.
- 과부하로 인한 과열 또는 화재 위험을 방지하기 위해 하나의 전원 어댑터에 여러 장비를 연결하지 마십시오.

### 배터리

- 내장된 배터리는 분해할 수 없습니다. 수리가 필요한 경우 제조사에 연락하십시오.

- 제공되는 충전기로 다른 유형의 배터리를 충전하지 마십시오. 충전하는 동안 충전기에서 2m 이내에 가연성 물질이 없도록 하십시오.
- 배터리를 장기간 보관하는 경우 배터리의 품질을 보장하기 위해 6개월마다 완충하십시오. 그렇지 않을 경우 손상될 수 있습니다.
- 배터리를 열원 또는 화재 발생원 근처에 두지 마십시오. 직사광선을 피하십시오.
- 화학적 화상을 피하기 위해 배터리를 삼키지 마십시오.
- 배터리를 어린이의 손에 닿는 곳에 두지 마십시오.
- 장비의 전원이 꺼지고 RTC 배터리가 완전히 충전되어 있으면 시간 설정을 15일 동안 유지할 수 있습니다.
- 처음 사용할 때 장비의 전원을 켜고 리튬 배터리로 RTC 배터리를 10시간 이상 충전하십시오.
- 배터리 전압은 3.6V, 배터리 용량은 6700mAh입니다.
- 배터리는 UL2054 인증을 받았습니다.
- 주의 사항: 배터리를 잘못된 유형으로 교체하면 폭발의 위험이 있습니다.

### 유지 관리

- 제품이 제대로 작동하지 않을 경우 판매점 또는 가까운 서비스 센터에 문의하십시오. 당사는 무단 수리 또는 유지 관리로 인해 발생한 문제에 대해 일절 책임지지 않습니다.
- 장비의 일부 구성 요소(예: 전해 커패시터)는 주기적으로 교체해야 합니다. 평균 수명은 상황에 따라 다르므로 정기 점검을 권장합니다. 자세한 내용은 판매점에 문의하십시오.
- 필요한 경우 깨끗한 헝겊에 에탄올을 소량 묻혀 장비를 살살 닦아주십시오.
- 제조사가 지정하지 않은 방식으로 장비를 사용하는 경우 장비에 의해 제공되는 보호 성능이 손상될 수 있습니다.
- 보정을 위해 1년에 한 번 장비를 정비소에 보내는 것이 좋으며, 정비소에 대한 정보는 지역 대리점에 문의하십시오.
- 현재 USB 3.0 PowerShare 포트의 제한은 PC 브랜드에 따라 다를 수 있으며, 이로 인해 비호환성 문제가 발생할 수 있습니다. 따라서 USB 3.0 PowerShare 포트를 통해 PC가 USB 장치를 인식하지 못하는 경우, 일반적인 USB 3.0 또는 USB 2.0 포트를 사용하시기 바랍니다.
- 이 카메라는 주기적으로 자체 보정을 수행하여 이미지 품질 및 측정 정확도를 최적화합니다. 이 과정에서 이미지가 잠깐 멈추고 셔터가 감지기 앞에서 움직일 때 "찰칵"하는 소리가 들립니다. 자체 보정은 시동 중 또는 매우 춥거나 더운 환경에서 더 자주 발생합니다. 이는 카메라의 최적의 성능을 보장하기 위한 정상적인 작동 중 일부입니다.

### 사용 환경

- 장비를 너무 뜨겁거나 차가운 곳, 먼지가 많거나 부식하기 쉬운 곳, 염분-알칼리성 환경 또는 습한 환경에 노출하지 마십시오. 작동 환경이 장비의 작동 요구 사항을 충족하도록 하십시오. 작동 온도도는 -20°C~50°C(-4°F~122°F)여야 하며 작동 습도도는 90% 이하여야 합니다.
- 장비를 건조하고 통풍이 잘되는 환경에 두십시오.
- 장비를 전자파 방사가 높거나 먼지가 많은 환경에 노출하지 마십시오.
- 렌즈를 태양 또는 기타 밝은 빛에 조준하지 마십시오.
- 레이저 장비를 사용할 때는 장비 렌즈를 레이저

빔에 노출하지 마십시오. 그렇지 않으면 화재가 발생할 수 있습니다.

- 이 장비는 실내 및 실외 사용에 적합하지만 젖어 있는 환경에 노출하지 마십시오.
- 보호 수준은 IP 54입니다.
- 오염도는 2입니다.

### 기술 지원

- HIKMICRO 고객은 <https://www.hikmicrotech.com> 포털에서 HIKMICRO 제품 활용에 필요한 도움을 받을 수 있습니다. 이 포털을 통해 지원 팀, 소프트웨어 및 설명서, 서비스 담당자 등에 액세스할 수 있습니다.

### 비상 버튼

- 장비에서 연기, 냄새 또는 소음이 발생하면 즉시 전원을 끄고 전원 케이블을 뽑은 다음 서비스 센터에 연락하십시오.

### 레이저



경고: 장비에서 방출되는 레이저 방사선은 눈 손상, 피부 화상을 초래하거나 인화성 물질을 생성할 수 있습니다. 레이저를 직접

바라보지 마십시오. 보완 조명 기능을 활성화하기 전에 레이저 렌즈 앞에 사람 또는 인화성 물질이 없도록 하십시오. 파장은 650nm, 전력은 1mW 미만입니다. 레이저는 IEC60825-1:2014 표준을 충족합니다.

레이저 유지 관리: 정기적으로 레이저를 관리할 필요는 없습니다. 레이저가 작동하지 않으면 보증 정책에 따라 공장에서 레이저 부품을 교체해야 합니다. 레이저 부품을 교체하는 동안 장비의 전원을 꺼두십시오. 주의-본문에 명시되지 않은 제어나 조정 방법을 사용하거나 절차를 수행하면 유해한 방사선에 노출될 수 있습니다.

### 제조사 주소

중국 저장성 310052 항저우 빈장구 시싱 하위지구 단평가 399 빌딩 2 룸 313  
Hangzhou Microimage Software Co., Ltd.

규정 준수 알림: 열화상 시리즈 제품은 미국, 유럽 연합, 영국 및/또는 기타 바세나르 협정국을 포함하되 이에 국한되지 않고 여러 국가 및 지역의 수출 통제 대상이 될 수 있습니다. 열화상 시리즈 제품을 국가 간 운송, 수출, 재수출하려는 경우 필요한 수출 라이선스 요구 사항에 대해 법률 또는 규정 준수 전문가 또는 해당 국가의 정부 기관에 문의하십시오.

## 繁體中文

### 1. 外觀 (第 1-A 頁)

編號	元件	功能
1	介面防塵蓋	提供介面防塵功能。
2	麥克風	輸入音訊資訊。
3	充電指示燈	● 紅色：充電中 ● 綠色：充滿電量
4	擴音器	播放語音註記、語音警報和影片語音。
5	觸控螢幕	輕觸螢幕來設定參數。
6	電源按鈕	按住：開啟/關閉電源
7	快門按鈕	按：按一下相機快門來收集圖像。
8	檔案	● 檢測路徑模式：按下按鈕查

編號	元件	功能
		看檢測點資訊。 ● 非檢測路線模式：按下按鈕查看快照和錄影。
9	返回按鈕	退出選單或返回上一層選單。
10	導覽按鈕	選單模式： ● 按下 ▽、△、▷ 和 ◁ 即可選取參數。 ● 按下 <b>確定</b> 即可確認。 ● 按下 ▷ 進入子選單。 ● 按下 ◁ 返回上一層選單。 非選單模式： ● 按下 △ 即可開啟/關閉 LED 補光。 ● 按下 ▽ 即可啟動數位變焦。
11	雷射按鈕	按住按鈕即可開啟雷射，而鬆開按鈕即可關閉雷射。
12	電池	提供裝置電源。
13	雷射測距儀	使用雷射測距。
14	光學鏡頭	檢視光學影像。
15	LED 燈	在黑暗環境中增加環境亮度。
16	熱像鏡頭	檢視熱影像。
17	對焦環	調整熱像鏡頭光學軸上的鏡頭位置。
18	三腳架介面	安裝三角架。
19	手帶扣介面	插入螺絲固定手帶扣。
20	對焦扳機	扣下扳機啟用雷射輔助對焦/自動對焦功能。
21	主觸發器	● 拉動觸發器即可拍攝或掃描 QR 碼。 ● 按住觸發器即可錄影。
22	手帶孔	將手帶下半部穿過扣孔。
23	記憶卡插槽	插入記憶卡。
24	Type-C 介面	連接電源和傳輸資料。
25	CVBS 介面	將裝置與顯示設備連接來檢視圖像細節。
26	預留卡插槽	插入預留卡。
27	Micro-HDMI 介面	使用 Micro HDMI (type D) 對 HDMI (type A) 連接線將裝置與顯示設備連接來檢視圖像細節。

#### 註記：

- 警告標誌位於雷射器底下和裝置左邊。
- 不同機型的介面可能會有所差異。請參考實際產品。
- 記憶卡在初次使用前請先格式化。
- 裝置配件的詳細資訊請參閱產品規格。

## 2. 使用充電座替裝置充電 (第 1 - B 頁)

裝置啟動後，OSD (螢幕上顯示) 會顯示電池狀態。當電池電量低時，為裝置充電並確保其運作正常。第一次充電時，請在裝置開啟時為裝置充電 10 小時。

#### 註記：

- 為裝置的即時時鐘 (RTC) 供電的內建電池可能在

長期運輸或儲存期間耗盡電量。建議為 RTC 電池再充電以確保裝置時鐘正常運作。

- 若要為 RTC 電池充滿電，應符合以下要求：
  - a) 可充電鋰電池應安裝在裝置上。
  - b) 裝置應先保持運作超過 8 小時再關機。

#### 步驟：

1. 握住裝置，並按下裝置的兩個電池鎖扣。
2. 按住鎖扣，抽拉電池座即可取出電池。
3. 將電池插入充電座。您可透過充電座上的引示燈查看充電狀態。
4. 電池充滿電後，將電池從充電座中抽出。
5. 插入電池。

**註記：**請事先購買充電座。

## 3. 安裝更換式鏡頭(選購)(第 2 - C 頁)

**註記：**請事先購買更換式鏡頭。

#### 步驟

1. 逆時針旋轉裝飾環卸下裝飾環。
2. 將更換式鏡頭和裝置上兩個分別的點對齊。
3. 順時針旋轉更換式鏡頭將鏡頭裝上。

## 4. 安裝保護蓋(選購)(第 2 - D - I 頁)

不使用裝置時蓋上保護蓋。

#### 步驟

1. 將裝置的螺紋孔與鏡頭蓋的安裝孔對準。
2. 插入螺絲，順時針旋轉即可固定鏡頭蓋。

## 5. 連線到手機應用程式(第 2 - E 頁)

在 App Store (iOS 系統) 或 Google Play™ (Android 系統) 搜尋並下載 HIKMICRO Viewer，或掃描 QR 代碼下載並安裝該手機應用程式。將裝置連線到手機應用程式後，即可使用 HIKMICRO Viewer 進行快照、錄影及設定參數。

可以下載 HIKMICRO Analyzer (www.hikmicrotech.com) 進行專業離線圖片分析，並在 PC 上產生自訂格式報告。

## 6. 更多操作

掃描 QR 代碼取得使用者手冊，查看更詳細的操作資訊。



## 法律資訊

©2023 杭州微影軟件有限公司保留所有權利。

#### 關於本手冊

本手冊提供有關使用和管理產品的指示。以下的圖片、圖表、圖像和所有其他資訊僅供描述和說明用途。本手冊所含資訊可能會因韌體升級或其他原因而變動，恕不另行通知。請至 HIKMICRO 網站 (www.hikmicrotech.com/) 尋找本手冊最新版本。

請在受過產品支援訓練的專業人員的指引與協助下使用本手冊。

#### 商標告知

HIKMICRO 及其他 HIKMICRO 的商標和標誌是 HIKMICRO 在不同司法管轄區的財產。

**HDMI™**：HDMI、HDMI High-Definition Multimedia Interface 和 HDMI Logo 是美國和其他國家 HDMI Licensing Administrator, Inc. 的商標或註冊商標。所提及的其他商標和標誌為各自擁有者的財產。

#### 法律免責聲明

在適用法律允許的最大範圍內，本手冊及所描述產品，其硬體、軟體和韌體均以「現狀」提供，瑕疵錯誤概不負責。HIKMICRO 不作任何明示或暗示的保證，包括但不



限於適售性、品質滿意度或適合某特定用途。您必須承擔使用本產品的風險。對於任何特殊、衍生、偶發或間接的損害，包括但不限於營業利潤損失、營業中斷，或者資料遺失、系統毀損或文件遺失，只要是基於違反合約、侵權（包括過失）、產品責任或產品使用（即使 HIKMICRO 已知悉可能有此類損害或損失），HIKMICRO 概不負責。

您了解國際網路的性質具有固有的安全風險，對於因網路攻擊、駭客攻擊、病毒感染或其他網路安全風險而造成的異常運作、隱私洩漏或其他損害，HIKMICRO 概不承擔任何責任；但 HIKMICRO 將提供及時的技術支援。

您同意依照所有適用法律使用本產品，而且您有責任確保您的使用符合適用法律。特別是，您有責任在使用本產品時不侵犯第三方權利，包括但不限於出版權、知識財產權或資訊保護以及其他隱私權。您不得將本產品用於任何禁止的最終用途，包括開發或生產大規模毀滅性武器、開發或生產化學武器或生物武器，以及任何有關核爆炸或不安全核燃料循環的任何活動，或支持侵犯人權。

如果本手冊與適用法律產生任何衝突，以後者為準。

## 法規資訊

### 這些條款僅適用於帶有對應標記或資訊的產品。

#### 歐盟聲明

 本產品及其配件（如果有）均會標示「CE」，表示符合適用 Directive 2014/53/EU(RED)、Directive 2014/30/EU(EMCD)、Directive 2014/35/EU(LVD)、Directive 2011/65/EU(RoHS) 所列歐洲協調標準。

#### 頻帶和功率（用於 CE/UKCA）

以下射頻設備的頻帶和傳輸功率（額定及/或傳導）額定限值如下：

設備機型	頻帶和功率
G40, G60	Wi-Fi 2.4 GHz ( 2.4 GHz 至 2.4835 GHz): 20 dBm Bluetooth 2.4 GHz (2.4 GHz ~ 2.4835 GHz): 20 dBm
G31, G41, G61*	Wi-Fi 2.4 GHz ( 2.4 GHz 至 2.4835 GHz): 20 dBm; Wi-Fi 5 GHz (5.15 GHz to 5.25 GHz): 23 dBm; Wi-Fi 5 GHz (5.25 GHz to 5.35 GHz): 23 dBm; Wi-Fi 5 GHz (5.47 GHz to 5.725GHz): 23 dBm; Wi-Fi 5 GHz (5.725 GHz to 5.85 GHz): 14 dBm 藍牙 2.4 GHz ( 2.4 GHz 至 2.4835 GHz): 20 dBm

\*如果是 G31、G41 和 G61，當裝置在 5 GHz 環境下操作時，請留意以下說明：

根據指令 2014/53/EU 第 10 (10) 條，當在 5150 至 5350 MHz 頻率範圍內操作時，本裝置僅限於在室內使用：奧地利 (AT)、比利時 (BE)、保加利亞 (BG)、克羅埃西亞 (HR)、賽普勒斯 (CY)、捷克共和國 (CZ)、丹麥 (DK)、愛沙尼亞 (EE)、芬蘭 (FI)、法國 (FR)、德國 (DE)、希臘 (EL)、匈牙利 (HU)、冰島 (IS)、愛爾蘭 (IE)、義大利 (IT)、拉脫維亞 (LV)、列支敦斯登 (LI)、立陶宛 (LT)、盧森堡 (LU)、馬爾他 (MT)、荷蘭 (NL)、北愛爾蘭 (UK(NI))、挪威 (NO)、波蘭 (PL)、葡萄牙 (PT)、羅馬尼亞 (RO)、斯洛伐克 (SK)、斯洛維尼亞 (SI)、西班牙 (ES)、瑞典 (SE)、瑞士 (CH)、以及土耳其 (TR)。

於英國境內，凡工作頻率範圍介於 5150 ~ 5350 MHz 的裝置，依據英國 2017 年射頻設備法規定僅能用於室內。請使用合格製造商提供的電源變壓器。有關詳細的功率要求，請參閱產品規格。

使用合格製造商提供的電池。有關詳細的電池要求，請參閱產品規格。



指令 2012/19/EU (WEEE 指令)：已標示此符號的產品在歐盟不得當成未分類的都市廢棄物處理。為了正確回收，請在購買同等的新設備時將本產品退回當地供應商，或將其棄置在指定的回收點。詳細資訊請參閱 [www.recyclethis.info](http://www.recyclethis.info)。



指令 2006/66/EC 及其修訂 2013/56/EU (電池指令)：本產品內含一顆電池，在歐盟區不能當成未分類的都市廢棄物處理。有關特定的電池資訊，請參閱產品說明文件。已標示此符號的電池可能含有代表鎘 (Cd)、鉛 (Pb) 或汞 (Hg) 的字母。為正確回收，請將電池送回供應商或指定的回收點。詳細資訊請參閱 [www.recyclethis.info](http://www.recyclethis.info)。

#### NCC

取得審驗證明之低功率射頻器材，非經核准，公司、商號或使用者均不得擅自變更頻率、加大功率或變更原設計之特性及功能。

低功率射頻器材之使用不得影響飛航安全及干擾合法通信；經發現有干擾現象時，應立即停用，並改善至無干擾時方得繼續使用。

前述合法通信，指依電信管理法規定作業之無線電通信。低功率射頻器材須忍受合法通信或工業、科學及醫療用電波輻射性電機設備之干擾。

應避免影響附近雷達系統之操作。

#### 安全指示

這些指示的目的在確保使用者正確使用本產品，避免造成危險或財產損失。

#### 法律和法規

● 使用本產品必須嚴格遵守當地電氣安全法規。

#### 運輸

- 在運送裝置時，請將裝置放入原本的或類似的包裝中。
- 在拆封後保留所有包裝以供將來使用。如果發生任何故障，則需要利用原本的包裝將裝置送回工廠。未使用原本的包裝運輸可能會導致裝置損壞，本公司概不承擔任何責任。
- 請勿使本產品掉落或遭受撞擊。請勿讓裝置受到磁性干擾。

#### 電源供應

- 根據 IEC61010-1 標準，輸入電壓應符合有限電源 (5 VDC, 940 mA) 的規定。如需詳細資訊，請參閱技術規格。
- 確認已將插頭正確連接至電源插座。
- 請勿將多個裝置連接至相同電源變壓器以避免過熱，或因過載造成火災危險。

#### 電池

- 內建電池無法拆卸。如有需要，請聯絡製造商進行維修。
- 請勿使用隨附的充電器為其他類型的電池充電。確認充電時充電器距離 2 公尺內沒有易燃物料。
- 為了長期儲存電池，請確保電池每半年充滿電，以確保電池品質。否則，可能會造成損壞。
- 請勿將電池放在加熱或火源附近。避免陽光直射。
- 不要吞下電池以避免化學灼傷。
- 請勿將電池放在兒童接觸得到的地方。
- 當裝置電源關閉且 RTC 電池充滿時，時間設定可保持 15 天。
- 首次使用時，將裝置通電，並用鋰電池為 RTC 電池充電超過 10 小時。
- 電池電壓為 3.6 V，且電池容量為 6700 mAh。
- 電池通過 UL2054 認證。

律或合規性專家或地方政府機關，以瞭解任何必要的出口許可要求。

● 注意：若更換的電池類型不正確，會有爆炸的風險。

## 維護

- 如果產品無法正常運作，請聯絡您的經銷商或最近的服務中心。對於因未經授權的維修或保養而造成的問題，本公司概不承擔任何責任。
- 部分裝置元件（例如電解電容）需要定期更換。平均壽命不同，因此建議定期檢查。如需詳細資訊，請聯絡您的零售商。
- 如有需要，請使用乾淨的布和少量酒精輕輕擦拭裝置。
- 如果以製造商未指定的方式使用設備，則可能會影響裝置所提供的保護。
- 我們建議您每年將裝置送回校準一次，請聯絡當地經銷商取得維護點的資訊。
- 請注意，USB 3.0 PowerShare 連接埠的電流限制可能因 PC 品牌而異，這可能會導致不相容問題。因此，如果 USB 裝置無法由 PC 透過 USB 3.0 PowerShare 連接埠辨識，建議使用一般 USB 3.0 或 USB 2.0 連接埠。
- 您的攝影機將定期執行自我校準以最佳化影像品質和測量準確度。在此過程中，影像會短暫暫停，當快門在偵測器前移動時，您會聽到「咔嚓」聲。在極冷或極熱環境中，開機期間的自我校正動作會更頻繁。這是確保攝影機達得最佳效能的正常操作部分。

## 使用環境

- 請勿將裝置暴露在極熱、寒冷、塵土飛揚、腐蝕性、鹽鹼或潮濕的環境中。請確定操作環境符合裝置的需求。工作溫度應為  $-20^{\circ}\text{C}$  至  $50^{\circ}\text{C}$  ( $-4^{\circ}\text{F}$  至  $122^{\circ}\text{F}$ )，工作濕度應為 90% 以下。
- 將裝置放在乾燥且通風良好的環境中。
- 請勿使裝置暴露於高電磁輻射或塵土飛揚的環境中。
- 請勿將鏡頭瞄準陽光或任何其他明亮的光線。
- 使用任何雷射設備時，請確保裝置鏡頭未暴露在雷射光束中，否則可能會燒毀。
- 裝置適合在室內和戶外使用，但請勿將其暴露在潮濕環境中。
- 保護等級為 IP 54。
- 污染等級為 2。

## 技術支援

- <https://www.hikmicrotech.com> 入口網站將幫助身為 HIKMICRO 客戶的您，使您的 HIKMICRO 產品發揮最大效用。入口網站使您可以接觸我們的支援團隊、軟體和文件、服務聯絡人等。

## 緊急

- 如果裝置產生煙霧、異味或噪音，請立即關閉電源，拔除電源線，並聯絡維修中心。

## 雷射



警告：裝置發射的雷射輻射可能會導致眼睛受傷、皮膚燃燒或易燃物質。防止雷射直射眼睛。在啟用補光功能之前，請確保雷射鏡頭前面沒有人類

或易燃物質。波長為 650 nm，且功率小於 1 mW。雷射符合 IEC60825-1:2014 標準。

雷射維護：不必定期維護雷射。如果雷射器未運作，則需要在保固期內於工廠中更換雷射總成。裝置在更換雷射總成時請保持電源關閉。注意 - 控制之使用或程序之調整或進行如未依照本文中所指，可能導致危險的輻射暴露。

## 製造地址

310052 中國浙江省杭州市濱江區西興街區丹風路 399 號 2 號樓 B 單元 313 室  
杭州微影軟件有限公司

合規性注意事項：熱像系列產品可能在不同國家或地區受到出口管制，包括但不限於美國、歐盟、英國和/或瓦森納協議的其他成員國。如果您打算在不同國家之間轉讓、出口、再出口熱像系列產品，請洽詢您的專業法



**HIKMICRO**

See the World in a New Way

Facebook: HIKMICRO Thermography  
Instagram: hikmicro\_thermography  
E-mail: [info@hikmicrotech.com](mailto:info@hikmicrotech.com)

LinkedIn: HIKMICRO  
YouTube: HIKMICRO Thermography  
Website: <https://www.hikmicrotech.com/>