

## Brugervejledning

*Multispektral kikkert*

# **HABROK 4K SERIEN**

V5.5.96 202408



Kontakt os

# INDHOLD

<b>1</b>	<b>Oversigt.....</b>	<b>1</b>
1.1	Hovedfunktioner.....	1
1.2	Udseende.....	1
<b>2</b>	<b>Klargøring.....</b>	<b>5</b>
2.1	Installér batteriet.....	5
2.1.1	Batterianvisninger.....	5
2.1.2	Installation af batteriet.....	5
2.2	Kabeltilslutning.....	6
2.3	Fastgør halsstrop.....	7
2.4	Fastgør stativadapter.....	8
2.5	Tænd/sluk.....	9
2.6	Automatisk skærm fra.....	10
2.7	Gennemgang af menuen.....	11
2.8	Forbindelse til appen.....	12
2.9	Skifte hotspot-bånd.....	12
2.10	Firmwarestatus.....	13
2.10.1	Kontrol af firmwarestatus.....	13
2.10.2	Opgradering af enhed.....	13
<b>3</b>	<b>Billedindstillinger.....</b>	<b>15</b>
3.1	Juster enhed.....	15
3.2	Juster lysstyrke.....	16
3.3	Justér kontrast.....	16
3.4	Juster farvetone.....	16
3.5	Justér skarphed.....	17
3.6	Vælg scene.....	18
3.7	WDR.....	18
3.8	Indstilling af paletter.....	19
3.9	Indstil visningstilstand.....	21
3.10	Indstilling af billedstil.....	22
3.11	Indstil tilstanden Billede i billede.....	23
3.12	Justering af digital zoom.....	24
3.13	Korrektion af fladt felt.....	24
3.14	Korrektion af defekt pixel.....	25
3.15	Indstil infrarødt lys.....	26
3.16	Zoom Pro.....	26
<b>4</b>	<b>Mål afstand.....</b>	<b>28</b>
<b>5</b>	<b>Generelle indstillinger.....</b>	<b>30</b>
5.1	Indstil OSD.....	30
5.2	Indstil varemærkelogo.....	30
5.3	Forhindring af afbrænding.....	31
5.4	Tag billede, og optag video.....	31
5.4.1	Tag billede.....	31

# Brugervejledning til multispektral kikkert

---

5.4.2	Indstil lyd .....	31
5.4.3	Optag video .....	31
5.4.4	Vis lokale filer.....	32
5.5	Varmesporing .....	33
5.6	Eksport af filer .....	34
5.6.1	Eksportér filer via HIKMICRO Sight.....	34
5.6.2	Eksportér filer via pc.....	35
5.7	Visning af retning .....	35
5.7.1	Slå kompasset til .....	35
5.7.2	Kalibrering af kompas .....	36
5.7.3	Korrektion for magnetisk misvisning.....	37
5.8	Visning af geografisk placering.....	38
<b>6</b>	<b>Systemindstillinger.....</b>	<b>40</b>
6.1	Justér dato.....	40
6.2	Synkronisering af tid .....	40
6.3	Indstil sprog.....	40
6.4	Streaming af enhedens skærm til pc .....	41
6.5	Indstil måleenhed .....	41
6.6	Vis enhedsoplysninger.....	42
6.7	Format.....	42
6.8	Gendan enhed.....	42
<b>7</b>	<b>Ofte stillede spørgsmål .....</b>	<b>44</b>
7.1	Hvorfor blinker kontrollampen for opladning unormalt?.....	44
7.2	Hvorfor er kontrollampen for strøm slukket? .....	44
7.3	Billedet er ikke skarpt. Hvordan kan det justeres? .....	44
7.4	Der kan ikke tages billeder eller optages videoer. Hvad er problemet? .....	44
7.5	Hvorfor kan pc'en ikke identificere enheden?.....	44

# 1 Oversigt

HIKMICRO HABROK 4K-serien er en kraftfuld og innovativ digital og termisk kikkert, der er designet specielt til brug i dagtimerne. Denne alt-i-én-kikkert kan primært bruges til jagt i skov og mark, fuglekiggeri, eftersøgning af dyr, eventyr og redning under forskellige vejrforhold.

- 12 µm termisk detektor til hurtig scanning og søgning.
- Avanceret 4K digital detektor med 5.5x til 22x @60 mm linse for fremragende evne til at genkende detaljer i ægte levende farver.
- Indbygget infrarød giver klassiske sort/hvide billeder i totalt mørke.
- Præcis indbygget laserafstandsmåler, der kan måle afstande på op til 1.000 m.

## 1.1 Hovedfunktioner

- **Intelligent IR:** Funktionen intelligent IR hjælper med at se målet klart i mørke omgivelser.
- **WDR:** WDR (Wide Dynamic Range) forbedrer seeroplevelsen ved at give bedre billedkvalitet under forskellige lysforhold.
- **Billedstil:** Forskellige billedstile hjælper med at forbedre din oplevelse og billedkvaliteten.
- **Stor digital zoom:** Den digitale zoom gør det muligt at fokusere bedre på mindre mål på lang afstand.
- **Video- og lydoptagelse:** Det indbyggede hukommelsesmodul understøtter videooptagelse. Med lydfunktionen kan du optage lyd under videooptagelse.
- **Lokalt album:** Billeder og optagne videoer gemmes på enheden, og du kan se filerne i de lokale album.
- **Kompas:** Enheden kan registrere azimut- og højdevinkel og vise retningsoplysninger på skærmen.
- **Afstandsmåling:** Den indbyggede laserafstandsmåler giver en præcis afstand mellem målet og observationspositionen.
- **Tilslutning til app:** Enheden kan optage snapshots og videoer og indstille parametre ved hjælp af appen HIKMICRO Sight, når den er tilsluttet din telefon via et hotspot.

## 1.2 Udseende



### Bemærk

- Udseendet kan variere afhængigt af model. Det faktiske produkt gælder.
-

## Brugervejledning til multispektral kikkert

- Billederne i vejledningen er kun til illustration. Det faktiske produkt gælder.

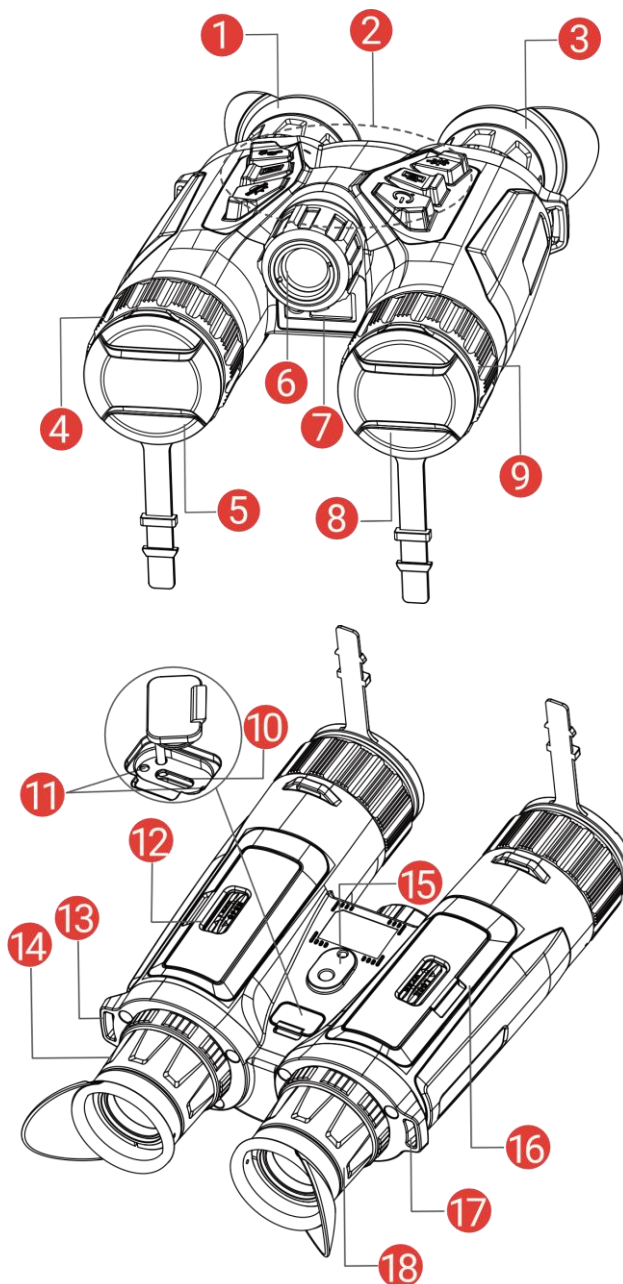

Figur 1-1 Udseende

Tabel 1-1 Beskrivelse af knapper og komponenter



Nr.	Komponent	Beskrivelse
1 og 3	Okular	Den del, der placeres nærmest øjet for at se målet. Juster pupilafstanden ved at flytte okularerne længere fra eller tættere på hinanden.
2	Knapper	Indstil funktioner og parametre.

## Brugervejledning til multispektral kikkert

4 og 9	Fokusring	Justér fokus for at indstille klart på målet.
5	Termisk objektiv	Til termisk billedbehandling.
6	Infrarødt lys	Hjælper med at se målet klart i mørke omgivelser.
7	Laserafstandsmåler	Mål afstanden til målet med laser.
8	Digitalt objektiv	Til digital billedbehandling.
10	Grænseflade til Type C	Slut enheden til strømforsyningen, eller overfør data med et Type-C-kabel.
11	Kontrollampe for opladningsstatus	Angiver opladningsstatus for enheden. <ul style="list-style-type: none"><li>● Blinker rødt og grønt: Error occurred.</li><li>● Lyser konstant rødt: Oplader.</li><li>● Konstant grøn: Fuldt opladet.</li></ul>
12 og 16	Batterirum	Her placeres batteriet.
13 og 17.	Fastgørelsespunkt til halsstrop	Fastgør halsstroppen.
14 og 18	Ring til justering af dioptri	Til indstilling af dioptri.
15	Åbning til stativadapter	Fastgør stativadapteren.



### Oversigt over knapper

Tabel 1-2 Oversigt over knapper

Ikon	Knap	Funktion
	Strøm	<ul style="list-style-type: none"><li>● Tryk: Standbytilstand/væk enhed.</li><li>● Hold: Tænd/sluk.</li></ul>
	Optag billede	<ul style="list-style-type: none"><li>● Tryk: Optag snapshots.</li><li>● Hold: Start/stop optagelse af video.</li></ul>
	Mål	<ul style="list-style-type: none"><li>● Tryk: Slå afstandsmåling med laser til.</li><li>● Dobbelttryk: Slå afstandsmåling med laser fra.</li><li>● Hold: Korrigér forskelle på skærm (FFC).</li></ul>
	Tilstand	Anden tilstand: <ul style="list-style-type: none"><li>● Tryk: Skift palet.</li><li>● Hold: Skift tilstand mellem dag/nat/automatisk.</li></ul> Menu tilstand: Tryk for at flytte op.

## Brugervejledning til multispektral kikkert

---

	Menu	Anden tilstand: <ul style="list-style-type: none"><li>● Tryk: Åbn menuen.</li><li>● Hold: Ændre billedstil.</li></ul> Menutilstand: <ul style="list-style-type: none"><li>● Tryk: Bekræft/indstil parametre.</li><li>● Hold: Gem, og afslut menuen.</li></ul>
	Zoom	Anden tilstand: <ul style="list-style-type: none"><li>● Tryk: Skift digitalt zoom.</li><li>● Hold: Slå PIP til/fra (billede i billede).</li></ul> Menutilstand: Tryk for at flytte ned.



### Bemærk

- Kontrollampen for strøm lyser konstant rødt, når enheden er tændt.
  - Når den automatiske skærmslukningsfunktion er aktiveret, og du har trykket på  for at aktivere standby-tilstand, kan du også vippe eller dreje enheden for at vække enheden. Se **Automatisk skærm fra** for nærmere oplysninger om betjening.
-

## 2 Klargøring

### 2.1 Installér batteriet

#### 2.1.1 Batterianvisninger

- Fjern batteriet, hvis enheden ikke skal bruges i en længere periode.
- Det eksterne genopladelige batteri er af typen 18650, og batteristørrelsen skal være 19 mm × 70 mm. Den nominelle spænding er 3,6 V jævnstrøm, og batterikapaciteten er 3.200 mAh.
- Oplad batteriet i mindst 5 timer før første ibrugtagning.
- Brug en ren klud til at aftørre batterikontakten, hvis batteridækslet bliver snavset. Dette sikrer bedre ledningsevne.
- For at sikre normal drift af enheden skal du sætte to batterier i batterirummet.

#### 2.1.2 Installation af batteriet

Læg batteriet i batterirummet.

##### *Trin*

1. Skub for at låse op og åbne dækslet til batterirummet.

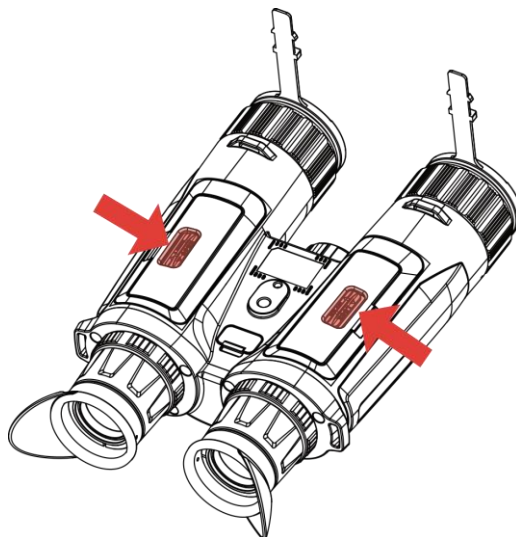

Figur 2-1 Åbn batteridækslet

2. Sæt batterierne i batterirummet i henhold til markeringerne for positiv og negativ pol.



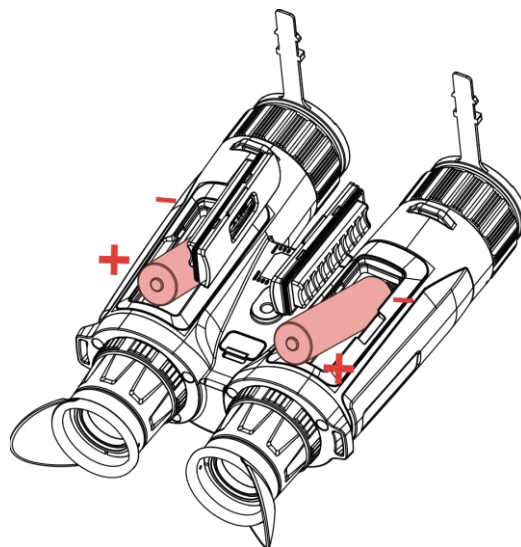

Figur 2-2 Installer batteri

3. Luk dækslet til batterirummet, og skub det for at låse det.

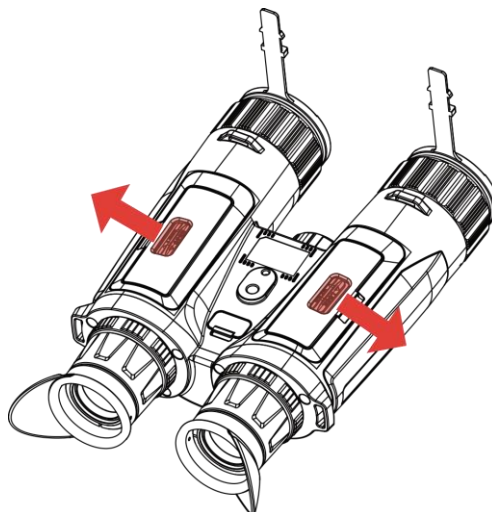

Figur 2-3 Luk batteridækslet

## 2.2 Kabeltilslutning

Tilslut enheden og strømadapteren med et Type-C-kabel for at oplade enheden. Alternativt kan du slutte enheden til en PC for at eksportere filer.

### *Trin*

1. Løft dækslet til Type-C-grænsefladen.
2. Tilslut enheden og strømadapteren med et Type-C-kabel for at oplade enheden.

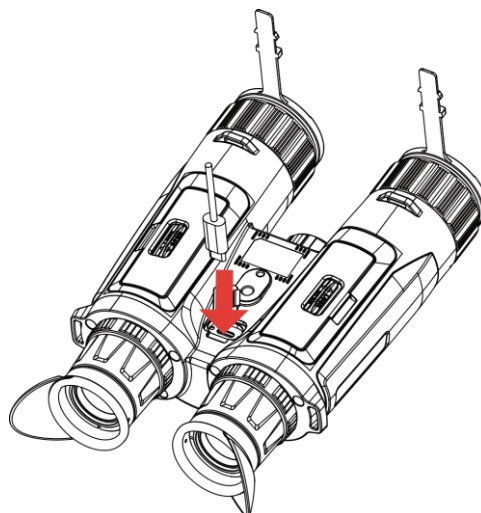

Figur 2-4 Kabeltilslutning



### Bemærk

- Oplad enheden, når du har sat batteriet i batterirummet på enheden.
  - Sørg for, at batteritemperaturen ligger fra 0 °C til 45 °C under opladningen.
  - Du kan bruge batteriopladeren til at oplade batteriet.
- 

## 2.3

### Fastgør halsstrop

#### *Trin*

1. Før den ene ende af halsstroppen gennem et fastgørelsespunkt til halsstrop.

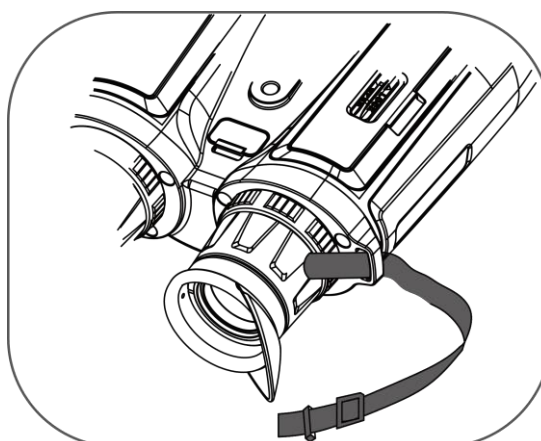

Figur 2-5 Før halsstroppen gennem fastgørelsespunktet

2. Før halsstroppen gennem stropspændet, og spænd halsstroppen som vist i billedet.

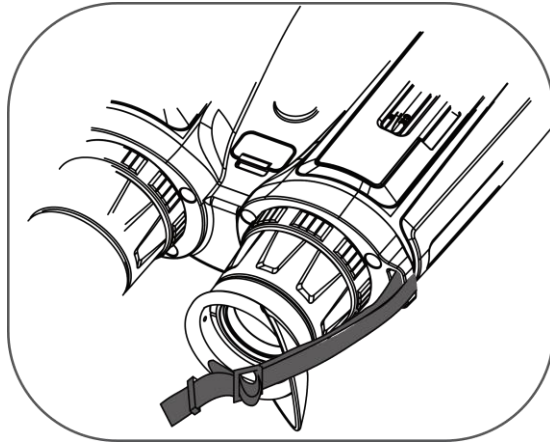

Figur 2-6 Før halsstroppen gennem stropspændet

3. Før halsstroppen gennem stropholderen.

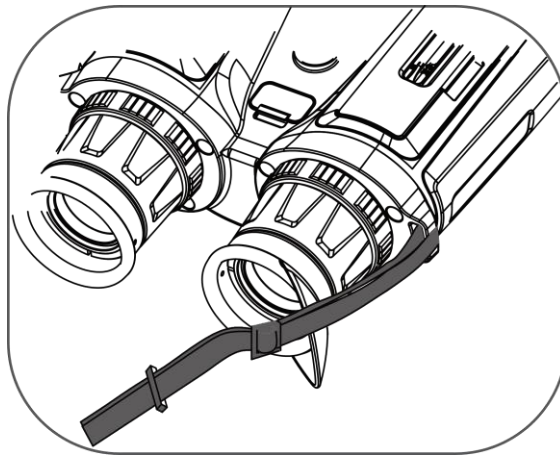

Figur 2-7 Før halsstroppen gennem stropholderen

4. Gentag ovenstående trin for at færdiggøre monteringen.
5. Juster halsstroppens længde efter behov.

## 2.4 Fastgør stativadapter

### *Trin*

1. Flugt stativadapteren med soklen på enheden, og indsæt placeringsøjlen (1) i placeringspunktet (2).

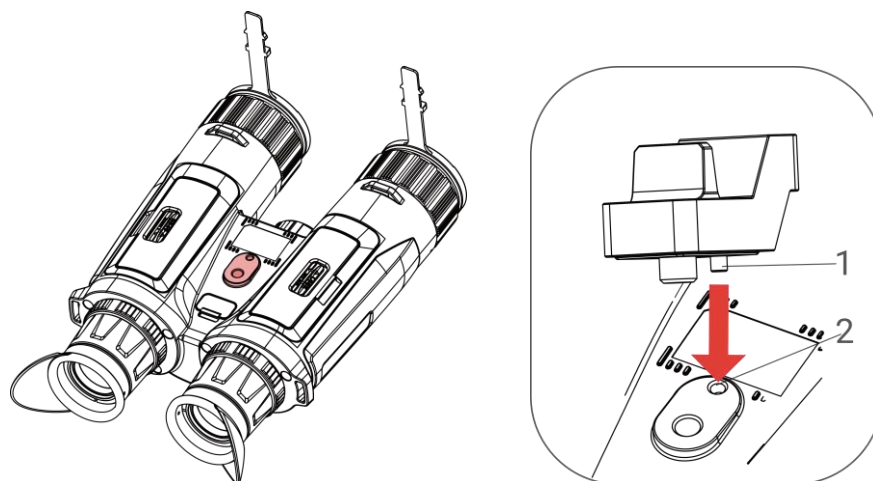

Figur 2-8 Indsæt søjlen

2. Dej skruen på stativadapteren med uret for at fastgøre stativadapteren.

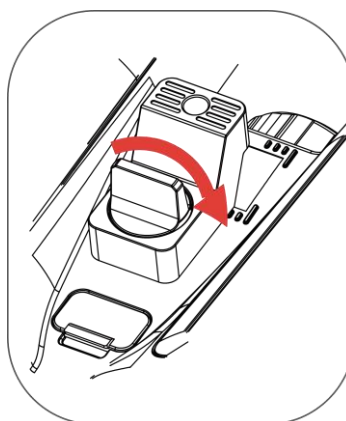

Figur 2-9 Drej skruen

## 2.5 Tænd/sluk

### Tænd

Når enheden er tilsluttet med kablet, eller der er strøm nok på batteriet, kan du trykke og holde på  for at tænde enheden.

### Sluk

Tryk og hold på  for at slukke enheden, når den er tændt.













#### Bemærk

- Nedtællingen for slukning vises, når du slukker enheden. Du kan trykke på en vilkårlig tast for at afbryde nedtællingen og annullere slukningen.
  - Automatisk slukning på grund af lavt batteriniveau kan ikke annulleres.
-

### Automatisk slukning



Du kan indstille et tidspunkt for automatisk slukning for din enhed.

#### Trin

1. Tryk på  for at vise menuen.
2. Gå til  **Avancerede indstillinger**, og vælg  **Generelle indstillinger**.
3. Tryk på  eller  for at vælge , og tryk på  for at åbne menuen til konfiguration.
4. Tryk på  eller på  for at vælge det ønskede tidspunkt for automatisk slukning, og tryk på  for at bekræfte.
5. Tryk på  for at gemme og afslutte.









#### Bemærk

- Se ikonet for batteri for batteriniveauet.  angiver, at batteriet er fuldt opladet.  angiver, at batteriniveauet er lavt, og  angiver, at batteriopladningen er unormal.
  - Når ikonet viser lavt batteriniveau, skal du oplade batteriet.
  - Den automatiske slukning træder kun i kraft, når du ikke bruger enheden, og enheden ikke er forbundet med appen HIKMICRO Sight på samme tid.
  - Nedtællingen til automatisk slukning starter igen, når enheden igen aktiverer standbytilstanden eller genstartes.
- 

## 2.6 Automatisk skærm fra

Funktionen Automatisk slukning af skærm mørklægger skærmen for at spare energi og forøge batteriets levetid.

#### Trin

1. Aktiver automatisk slukning af skærm.
  - 1) Tryk på  for at vise menuen.
  - 2) Gå til  **Avancerede indstillinger**, og tryk på  eller  for at vælge .
  - 3) Tryk på  for at aktivere automatisk slukning af skærm.
  - 4) Tryk på  for at gemme indstillingerne og afslutte.
2. Aktivér standbytilstand.

Du kan bruge en af følgende metoder til at aktivere standby-tilstand, når skærmen er tændt:

- Vip enheden nedad fra 70° til 90°.
- Roter enheden vandret fra 75° til 90°.
- Hold enheden stille uden at bevæge den i 5 minutter.

### 3. Væk enheden.

Du kan bruge en af følgende metoder til at vække enheden, når skærmen er slukket:

- Vip enheden nedad fra 0° til 60° eller opad fra 0° til 90°.
- Roter enheden vandret fra 0° til 70°.
- Tryk på  for at vække enheden.



### Bemærk

Når du har aktiveret den automatiske slukning af skærmen, når du går ind i menuen, træder den automatiske slukning af skærmen ikke i kraft, før du forlader menuen.

---



## 2.7

### Gennemgang af menuen

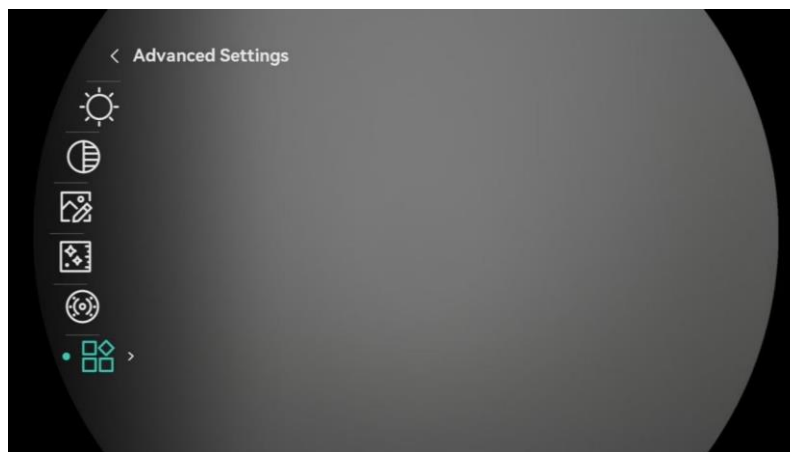
Tryk på  på skærmen for livevisning for at vise menuen.



Figur 2-10 Gennemgang af menuen

- Tryk på  for at flytte markøren op.
- Tryk på  for at flytte markøren ned.
- Tryk på  for at bekræfte, og hold knappen inde for at lukke menuen.

## 2.8 Forbindelse til appen

Slut enheden til appen HIKMICRO Sight via hotspottet. Nu kan du tage billeder, optage videoer eller konfigurere parametre på din telefon.

### Trin









1. Søg efter HIKMICRO Sight på App Store (iOS) eller Google Play™ (Android) for at downloade den, eller scan QR-koden for at downloade og installere appen.



Android



iOS

2. Tryk på  for at vise menuen.
3. Gå til  **Avancerede indstillinger**, og tryk på  eller  for at vælge .
4. Tryk på  for at åbne indstillingsskærmen.
5. Tryk på  eller  for at vælge **Hotspot**. Funktionen Hotspot aktiveres.
6. Tænd WLAN på telefonen, og slut til hotspottet.
  - Hotspotnavn: HIKMICRO\_serienr.
  - Adgangskode til hotspot: Gå til **Hotspot** i menuen for at kontrollere adgangskoden.
7. Start appen, og opret forbindelse mellem din telefon og enheden. Du kan se enhedens skærm på din telefon.











### Bemærk

- Enheden kan ikke tilsluttes appen, hvis du flere gange indtaster den forkerte adgangskode. Find oplysninger om nulstilling af enheden i **Gendan enhed**, og tilslut appen igen.
  - Hvis adgangskoden ikke vises, skal du opgradere enheden til den nyeste version. Eller indtast serienummeret som adgangskode.
- 

## 2.9 Skifte hotspot-bånd

Denne funktion hjælper med at løse problemer med smartphone-forbindelse og forbedre forbindelsen mellem enheden og smartphonen.

### Trin

1. Tryk på  for at vise menuen.
2. Gå til  **Avancerede indstillinger**, og tryk på  eller  for at vælge  .
3. Tryk på  for at åbne indstillingsskærmen.
4. Tryk på  eller på  for at skifte hotspot-båndbredde. 5 GHz og 2,4 GHz kan vælges.
5. Tryk på  for at gemme indstillingerne og afslutte.

## 2.10 Firmwarestatus

### 2.10.1 Kontrol af firmwarestatus

#### Trin

1. Åbn appen HIKMICRO Sight, og slut din enhed til appen.
2. Kontroller, om der er en opgraderingsmeddelelse på grænsefladen til enhedshåndtering. Firmwaren er den nyeste version, hvis der ikke er en opgraderingsmeddelelse. Ellers er firmwaren ikke den nyeste version.

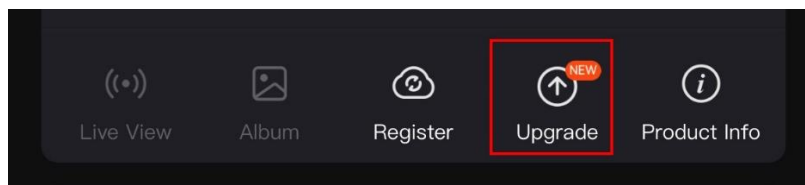

Figur 2-11 Kontrol af firmwarestatus

3. (Valgfrit) Opgradér enheden, hvis firmwaren ikke er den nyeste version. Se *Opgradering af enhed*.

### 2.10.2 Opgradering af enhed

#### Opgrader enhed via HIKMICRO Sight

#### Trin

1. Åbn appen HIKMICRO Sight, og slut din enhed til appen.
2. Tryk på opgraderingsmeddelelsen for at åbne skærmen til firmwareopgradering.
3. Tryk på **Opgradering** for at starte opgradering.





### Bemærk

Opgraderingen kan variere på grund af opdatering af apps. Den faktiske appversion gælder.

---

## Opgradér enhed via pc

### *Før du starter*

Hent først opgraderingspakken.

### *Trin*

1. Tryk på for at vise menuen.
  2. Gå til **Avancerede indstillinger**, og vælg **Funktionsindstillinger**.
  3. Tryk på eller for at vælge , og tryk på for at åbne menuen til konfiguration.
  4. Tryk på eller for at vælge **USB-flashdrev**.
  5. Slut enheden til din pc med kablet.
  6. Åbn den registrerede disk, kopiér opgraderingsfilen, og sæt den ind i rodbiblioteket på enheden.
  7. Afbryd enheden fra din pc.
  8. Genstart enheden, og enheden opgraderes automatisk.  
Opgraderingsprocessen vil kunne ses på startskærmen.
- 



### Forsigtig

Sørg for, at enheden er tilsluttet din pc under transmissionen af opgraderingspakken. Ellers kan det medføre unødvendige fejl ved opgraderingen, skader på firmware osv.

---

## 3 Billedindstillinger

Du kan indstille paletter, lysstyrke, scener, FFC (flat field correction) og DPC (defective pixel correction) for at vise en bedre billedeffekt.

### 3.1 Juster enhed

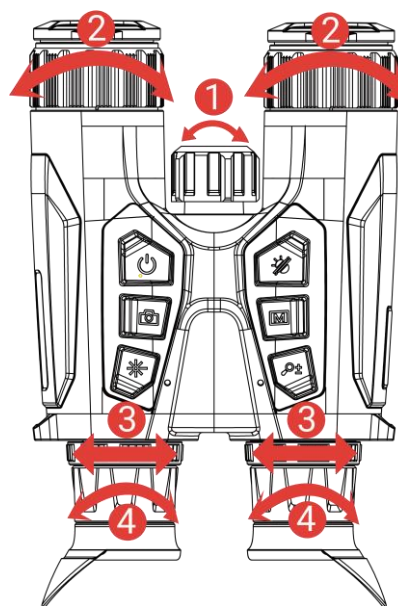

Figur 3-1 Juster enhed

**1 Justering af infrarødt lys:** Drej en smule for at justere strålevinklen på det infrarøde lys. Jo bredere strålevinklen er, desto mere spredt men mindre intens er lyset.

**2 Justering af fokus:** Drej let på fokusringen for at justere objektivets fokus.



#### Bemærk

RØR IKKE objektivet direkte med fingrene, og lad ikke skarpe genstande komme i nærheden af det.

---

**3 Justering af pupilafstand:** Juster pupilafstanden ved at flytte okularerne længere fra eller tættere på hinanden.

**4 Justering af dioptri:** Sørg for, at okulalet dækker dit øje, og sigt mod målet. Justér dioptrien ved hjælp af justeringsringen, indtil OSD-teksten eller billedet står skarpt.



### Bemærk

Rør IKKE ved objektivets overflade, når du justerer dioptrien, for at undgå at sætte fedtede pletter på objektivet.

---

## 3.2 Juster lysstyrke

Du kan justere lysstyrken i menuen.

### Trin

1. Tryk på for at vise menuen.
2. Tryk på eller for at vælge og tryk på for at bekræfte.
3. Tryk på eller for at justere lysstyrken for skærmen.
4. Tryk på for at gemme indstillingerne og afslutte.

## 3.3 Justér kontrast

### Trin

1. Tryk på for at vise menuen.
2. Tryk på eller for at vælge og tryk på for at bekræfte.
3. Tryk på eller på for at justere kontrasten.
4. Tryk på for at gemme indstillingerne og afslutte.

## 3.4 Juster farvetone

### Trin









1. Tryk på for at vise menuen.
2. Gå til **Avancerede indstillinger**, og tryk på eller for at vælge .
3. Tryk på , og tryk på eller for at vælge en farvetone. Der kan vælges mellem **Varm** eller **Kold**.
4. Tryk på for at gemme og afslutte.



Figur 3-2 Justér farvetone

## 3.5 Justér skarphed

### *Trin*

1. Tryk på  for at vise menuen.
2. Gå til  **Avancerede indstillinger**, og tryk på  eller  for at vælge .
3. Tryk på  for at bekræfte, og tryk på  eller  for at justere skarphed.
4. Tryk på  for at gemme og afslutte.













Figur 3-3 Sammenligning af skarphedsjustering

### 3.6 Vælg scene

Du kan vælge den korrekte scene i henhold til den aktuelt anvendte scene for at forbedre visningseffekten.





#### *Trin*



1. Tryk på  for at vise menuen.
2. Gå til  **Avancerede indstillinger**, og tryk på  eller  for at vælge  .
3. Tryk på  for at åbne grænsefladen indstillinger.
4. Tryk på  eller på  for at skifte scene.
  - **Genkendelse:** Genkendelse henviser til genkendelsestilstand og anbefales til den normale scene.
  - **Jungle:** Jungle henviser til jungletilstand og anbefales til et jagtmiljø.
5. Tryk på  for at gemme indstillinger og afslutte.

### 3.7 WDR

WDR (Wide Dynamic Range) forbedrer seeroplevelsen ved at give bedre billedkvalitet under forskellige lysforhold. Når du aktiverer denne funktion i optisk tilstand, forhindrer den lyse områder i at fremstå for lyse og øger detaljerne i skyggerne.

#### *Trin*

1. Tryk på  for at vise menuen.
2. Gå til  **Avancerede indstillinger**, og tryk på  eller  for at vælge  .

3. Tryk på  for at aktivere funktionen.
4. Tryk på  for at gemme indstillingerne og afslutte.









### *Resultat*

Synligheden af hele livevisnings-billedet bliver forbedret.

## 3.8 Indstilling af paletter

Du kan vælge forskellige paletter for at vise den samme scene med forskellige effekter.

### *Trin*



1. Tryk på  for at vise menuen.
2. Gå til  **Avancerede indstillinger**, og tryk på  eller  for at vælge  .
3. Tryk på  for at gå til grænsefladen med farvepaletter.
4. Tryk på  eller  for at vælge de ønskede paletter, og tryk på  for at aktivere dem.



### **Bemærk**

Der skal aktiveres mindst én farvepalet.

---

5. Tryk på  for at gemme indstillingerne og afslutte.
6. Tryk på  i grænsefladen for livevisning for at skifte mellem de valgte farvepaletter.

### **Optisk**

Tilstanden viser billedet fra en optisk kanal.

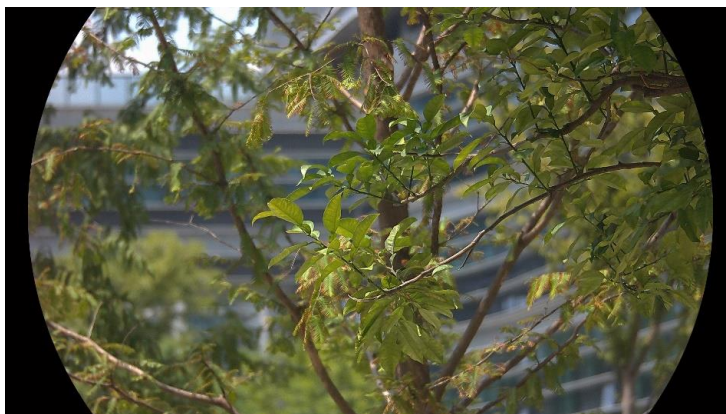

### Hvid varm

Den varme del vises med en lysere farve. Jo højere temperatur, jo lysere farve.



### Sort varm

Den varme del vises med en sort farve. Jo højere temperatur, jo mørkere farve.



### Rød varm

Den varme del vises med en rød farve. Jo højere temperatur, jo rødere farve.







### Fusion

Billedet er farvelagt med hvid, gul, lyserød til violet farve, der viser temperaturen fra høj til lav temperatur.



## 3.9 Indstil visningstilstand

Du kan vælge forskellige visningstilstande i forskellige situationer. Hold på  i grænsefladen for livevisning for at skifte mellem visningstilstande i den optiske kanal. Der kan vælges mellem dags-, nat- og automatisk tilstand.

- : Dagstilstand: Du kan bruge denne tilstand om dagen og i lyse omgivelser. I dagtilstanden er det infrarøde lys automatisk slukket.
- : Natstilstand: Du kan bruge tilstanden om natten. I natstilstand tændes IR-lyset automatisk.
- : Automatisk tilstand: Dag- og natstilstandene skifter automatisk baseret på omgivelsernes lysniveau.





Dagtilstand













Nattilstand







Figur 3-4 Tilstanden Dag/nat

### 3.10 Indstilling af billedstil

Du kan indstille og vælge forskellige billedstile i forskellige scener for at få en bedre seeroplevelse og billedkvalitet.

#### *Trin*

1. Tryk på  for at vise menuen.
2. Tryk på  eller , og vælg .
3. Tryk på  for at åbne grænsefladen for billedstile. Dagslys, tusmørke og natlys kan vælges. Tryk på  eller  for at vælge billedstil efter behov.
  -  Dagslys: Du kan bruge denne stil i dagtimerne og i lyse omgivelser.
  -  Tusmørke: Du kan bruge tilstanden i tusmørke.
  -  Natlys: Du kan bruge tilstanden om natten.

4. Du kan også indstille parametre for forskellige stilarter, alt efter hvad du foretrækker. Vælg en billedstil, og tryk på  for at åbne grænsefladen Indstillinger.
5. Tryk på  eller  for at vælge parametre, herunder lysstyrke, kontrast, tone, skarphed og WDR. Tryk derefter på  for at indstille parametre efter behov.
6. Hold på  for at afslutte i henhold til prompten.
  - **OK:** Gem alle parametre, og afslut.
  - **ANNULLÉR:** Afslut uden at gemme parametrene.
7. Hold  nede i grænsefladen livevisning for at skifte mellem billedstilarter.





### Bemærk

- WDR træder kun i kraft i optisk tilstand. Skarphed og tone har kun effekt i termisk tilstand.
  - Hvis du indstiller parametre som lysstyrke, kontrast, tone, skarphed eller WDR i menuen i stedet for i indstillingerne for billedstil, vil enheden bede dig om at gemme den aktuelle stil, når du skifter stil i grænsefladen livevisning.
- 

## 3.11

### Indstil tilstanden Billede i billede

Hold på  i livevisning for at aktivere PIP, og hold  nede igen for at afslutte PIP. Midten af billedet vises øverst i midten af skærmen.



Figur 3-5 Indstil PIP-tilstand



### Bemærk

- Hvis PIP-funktionen er aktiveret, zoomes PIP-billedet kun, når det digitale zoomforhold justeres.
-

- Hvis PIP-funktionen aktiveres i termisk tilstand, skifter PIP-visningen kun mellem den aktuelle palet og optisk tilstand. Hvis PIP-funktionen aktiveres i optisk tilstand, skifter PIP-visningen mellem de valgte paletter og optisk tilstand.
- 

### 3.12 Justering af digital zoom

Du kan bruge funktionen til at zoome ind og ud på billedet. Tryk på  i grænsefladen livevisning for at skifte den digitale zoom.

---















#### Bemærk

- Når du ændrer det digitale zoomforhold, viser venstre skærm den reelle forstørrelse (reel forstørrelse = objektivets optiske forstørrelse × digitalt zoomforhold). For eksempel er objektivets optiske forstørrelse 2,8× og det digitale zoomforhold 2×, og den faktiske forstørrelse er 5,6×.
  - Zoomforholdet kan variere afhængigt af model. Det faktiske produkt gælder.
- 

### 3.13 Korrektion af fladt felt

Funktionen kan korrigere forskelle på skærmen.

#### Trin

1. Tryk på  for at vise menuen.
  2. Gå til  **Avancerede indstillinger**, og vælg  **Funktionsindstillinger**.
  3. Tryk på  eller  for at vælge  , og tryk på  for at åbne menuen til konfiguration.
  4. Tryk på  eller på  for at skifte FFC-tilstand.
    - **Manuel FFC:** Hold  inde i livevisningen for at korrigere forskelle på skærmen.
    - **Automatisk FFC:** Enheden udfører FFC automatisk i henhold til den indstillede tidsplan, når kameraet tændes.
    - **Ekstern:** Sæt objektivdækslet på, og tryk derefter på  i livevisning for at korrigere forskelle på skærmen.
  5. Hold på  for at gemme indstillingerne og afslutte.
- 



#### Bemærk













Nedtællingen starter, før enheden automatisk udfører FFC.

---

## 3.14 Korrektion af defekt pixel

Enheden kan korrigere defekte skærmpixels, der ikke fungerer som forventet.

### Trin

1. Tryk på  for at vise menuen.
2. Gå til  **Avancerede indstillinger**, og vælg  **Funktionsindstillinger**.
3. Tryk på  eller  for at vælge , og tryk på  for at åbne menuen til konfiguration af DPC.
4. Tryk på  for at vælge **X-** eller **Y-aksen**. Hvis du vælger **X-akse**, bevæger markøren sig til venstre og højre. Hvis du vælger **Y-akse**, bevæger markøren sig op og ned.
5. Tryk på  eller på  for at indstille koordinaterne, indtil markøren rammer den defekte pixel.
6. Tryk to gange på  for at korrigere den defekte pixel.
7. Tryk på  for at gemme indstillingerne og afslutte.



Figur 3-6 Korrektion af defekt pixel









### Bemærk

- Den valgte, defekte pixel kan forstørres og vises nederst til højre på skærmen.
- Hvis OSD'et blokerer den defekte pixel, skal du flytte markøren til den defekte pixel, hvorefter enheden automatisk spejlvender displayet.

## 3.15 Indstil infrarødt lys

Det infrarøde lys hjælper med at se målet klart i mørke omgivelser. Det infrarøde lys virker kun i nattilstand, automatisk tilstand eller i mørke omgivelser. Det infrarøde lys virker ikke i andre tilstande.

### *Trin*

1. Tryk på  for at vise menuen.
2. Tryk på  eller  for at vælge  og tryk på  for at bekræfte.
3. Tryk på  eller  for at vælge lysniveauet eller indstille Intelligent IR.



### **Bemærk**

Billedet kan blive overeksponeret, når omgivelserne er for lyse. Funktionen intelligent IR hjælper med til at justere overeksponerede billeder ved at kontrollere intensiteten af det infrarøde lys for at forbedre billedeeffekten i nattilstand og mørke omgivelser.

- 
4. Tryk på  for at gemme indstillingerne og afslutte.









### **Bemærk**

- Det infrarøde lys kan ikke tændes, hvis batteriniveauet er lavt.
  - Det infrarøde lys er slukket i termisk tilstand eller standby-tilstand.
- 

## 3.16 Zoom Pro

Zoom Pro henviser til forstærkning af zoomede billeddetaljer. Hvis du aktiverer denne funktion, vil detaljerne i det zoomede livevisningsbilled blive forstærket.

### *Trin*

1. Tryk på  for at vise menuen.
2. Tryk på  eller , og vælg .
3. Tryk på  for at aktivere funktionen.
4. Tryk på  for at gemme indstillingerne og afslutte.

### *Resultat*

Detaljerne i hele det zoomede livevisningsbilled forstærkes.



### **Bemærk**

- Hvis PIP-funktionen er aktiveret, aktiveres Zoom Pro kun i PIP-visningen.
  - Zoom Pro kan ikke aktiveres, når der er lav batteristrøm.
-













## 4 Mål afstand

Enheden kan måle afstanden mellem målet og observationspunktet med laser.

### *Før du starter*

Hold hånden i ro, og flyt dig ikke, når du måler afstanden. Ellers påvirkes præcisionen.

### *Trin*

1. Tryk på  for at vise menuen.
2. Gå til  **Avancerede indstillinger**, og tryk på  eller  for at vælge .
3. Tryk på  for at gå til grænsefladen med måling.
4. Tryk på  eller  for at vælge en tilstand til afstandsmåling med laser. Tryk på  for at bekræfte. Der kan vælges mellem **Én gang** eller **Kontinuerlig**.
  - **Kontinuerlig** betyder løbende måling af afstanden, og der kan vælges varighed for målingen. Måleresultatet opdateres hvert sekund.
  - **Én gang** betyder måling af afstanden én gang.
5. Hold  nede for at gemme indstillingerne og vende tilbage til skærmen til livevisning.
6. Tryk på  i grænsefladen livevisning for at slå laserafstandsmåling til, og rette sigtet mod målet, og tryk på  igen for at måle afstanden til målet.



### **Bemærk**

- Tryk to gange på  i grænsefladen livevisning for at slå lasermåling fra.
  - Lasermåling kan ikke aktiveres, når der er lav batteristrøm.
- 

### *Resultat*

Målingen vises i øverste højre hjørne af billedet.



Figur 4-1 Resultat af lasermåling



### Forsigtig

Laserstrålen, der udsendes fra enheden, kan forårsage øjenskade, forbrændinger på huden eller antændelse af brandbare stoffer. Før du aktiverer funktionen til afstandsmåling med laser, skal du sikre, at der ikke er personer eller brandbare stoffer foran laserafstandsmåleren.

---













## 5 Generelle indstillinger

### 5.1 Indstil OSD

Funktionen viser eller skjuler OSD-oplysningerne på skærmen til livevisning.

#### *Trin*

1. Tryk på  for at vise menuen.
2. Gå til  **Avancerede indstillinger**, og vælg  **Funktionsindstillinger**.
3. Tryk på  eller  for at vælge **OSD**, og tryk på  for at åbne skærmen til indstilling af OSD.
4. Tryk på  eller  for at vælge **Klokkeslæt, Dato**, eller **OSD**, og tryk på  for at tænde eller slukke de valgte OSD-oplysninger.
5. Tryk på  for at gemme og afslutte.



#### **Bemærk**









Hvis du slår **OSD** fra, vil alle OSD-oplysninger på livevisningsskærmen blive slået fra.

---

### 5.2 Indstil varemærkelogo

Du kan tilføje et varemærkelogo på skærmen til livevisning, billedoptagelser og videoer.

#### *Trin*

1. Tryk på  for at vise menuen.
2. Gå til  **Avancerede indstillinger**, og vælg  **Funktionsindstillinger**.
3. Tryk på  eller , og vælg .
4. Tryk på  for at aktivere **Varemærkelogo**.
5. Tryk på  for at gemme indstillingerne og afslutte.









#### *Resultat*

Varemærkelogoet vises i nederste venstre hjørne af billedet.

## 5.3 Forhindring af afbrænding

Undgå direkte sollys, og aktivér funktionen til forhindring af afbrænding for at reducere risikoen for varmeskader på sensoren.

### Trin

1. Tryk på  for at vise menuen.
2. Gå til  **Avancerede indstillinger**, og vælg  **Funktionsindstillinger**.
3. Tryk på  eller , og vælg .
4. Tryk på  for at aktivere eller deaktivere funktionen.
5. Tryk på  for at gemme indstillingerne og afslutte.

## 5.4 Tag billede, og optag video

### 5.4.1 Tag billede

Tryk på  i grænsefladen livevisning for at tage et billede.









#### Bemærk

- Når billedet tages, fryser billedet i ét sekund, og der vises en meddelelse på skærmen.
  - Find oplysninger om eksport af billeder i ***Eksport af filer***.
- 

### 5.4.2 Indstil lyd

Hvis du aktiverer lydfunktionen, optages lyden sammen med videoen. Når der er for kraftig støj i videoen, kan du slå funktionen fra.

### Trin

1. Tryk på  for at vise menuen.
2. Gå til  **Avancerede indstillinger**, og tryk på  eller  for at vælge .
3. Tryk på  for at aktivere eller deaktivere denne funktion.
4. Tryk på  for at gemme indstillingerne og afslutte.

### 5.4.3 Optag video

### Trin

1. Hold på  på skærmen til livevisning for at starte optagelsen.

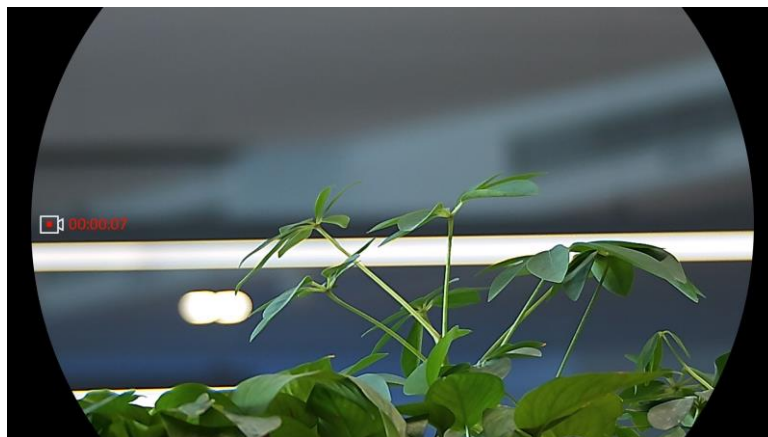

Figur 5-1 Start optagelse





Oplysninger om optagelsestidspunkt vises i venstre billede.

2. Tryk igen på  for at stoppe optagelsen.

### 5.4.4 Vis lokale filer

Billeder og optagne videoer gemmes automatisk på enheden, og du kan se filerne i lokale album.







#### *Trin*

1. Tryk på  for at gå til menuen.
2. Gå til  **Avancerede indstillinger**, og tryk på  eller  for at vælge .



#### **Bemærk**



Albummene skabes automatisk og bliver navngivet efter år + måned. De lokale billeder og videoer fra en specifik måned bliver lagret i det tilhørende album. For eksempel: Billederne og videoerne fra august 2023 bliver gemt i albummet kaldet 202308.





3. Tryk på  eller  for at vælge albummet med de gemte filer, og tryk på  for at åbne det valgte album.
4. Tryk på  eller  for at vælge en fil til visning.
5. Tryk på  for at vise den valgte fil og relevante oplysninger.



#### **Bemærk**

- Filer arrangeres i kronologisk rækkefølge med den seneste fil øverst. Hvis du ikke kan finde de seneste optagne billeder eller videoer, skal du







kontrollere indstillingerne for dato og klokkeslæt på din enhed. Når du får vist filer, kan du skifte til andre filer ved at trykke på  eller .

- Når du får vist filer, kan du trykke på  for at bladere til næste side, og trykke på  for at gå tilbage til den forrige side.
  - Når du ser videoer, kan du trykke på  for at afspille eller stoppe videoen.
  - Hvis du vil slette et album eller en fil, kan du holde  nede for at kalde dialogboksen frem og slette albummet eller filen i henhold til talebeskeden.
- 



## 5.5 Varmesporing

Enheden kan registrere den højeste temperatur i scenen og markere stedet på skærmen.

### *Trin*

1. Tryk på  for at vise menuen.
2. Gå til  **Avancerede indstillinger**, og tryk på  eller  for at vælge .
3. Tryk på  for at markere stedet med den højeste temperatur.

### *Resultat*

Når funktionen er aktiveret, vises  på stedet med den højeste temperatur.  flytter sig, når scenen ændres.



Figur 5-2 Varmesporing

## 5.6 Eksport af filer

### 5.6.1 Eksportér filer via HIKMICRO Sight

Du kan få adgang til enhedsalbummer og eksportere filer til din telefon via HIKMICRO Sight.

#### *Før du starter*

Installér HIKMICRO Sight på din mobiltelefon.

#### *Trin*

1. Åbn HIKMICRO Sight, og slut din enhed til appen. Se *Forbindelse til appen*.
2. Tryk på **Medie** for at få adgang til enhedsalbummer.

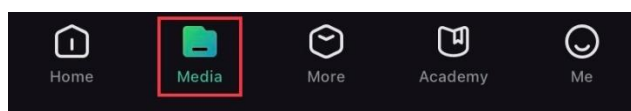

Figur 5-3 Få adgang til enhedsalbummer

3. Tryk på **Lokal** eller **Enhed** for at vise billeder og videoer.
  - **Lokal**: Du kan se de optagede filer på appen.
  - **Enhed**: Du kan vise filerne på den aktuelle enhed.



#### **Bemærk**

Billederne eller videoerne vises muligvis ikke på **Enhed**. Træk nedad for at opdatere siden.

---

4. Tryk for at vælge en fil, og tryk på **Download** for at eksportere filen til albummer på din lokale telefon.



Figur 5-4 Eksport af filer



#### **Bemærk**

- Gå til **Mig -> Om -> Brugervejledning** på appen for at se flere oplysninger om betjening.
  - Du kan også få adgang til enhedsalbummer ved at trykke på ikonet nederst til venstre på skærmen til livevisning.
  - Eksportfunktionen kan variere afhængigt af appopdateringer. Den faktiske appversion gælder.
-









### 5.6.2 Eksportér filer via pc

Funktionen bruges til at eksportere optagne videoer og billeder.

#### *Før du starter*

Sørg for, at enheden er tændt, når kablet tilsluttes.

#### *Trin*

1. Tryk på  for at vise menuen.
2. Gå til  **Avancerede indstillinger**, og vælg  **Funktionsindstillinger**.
3. Tryk på  eller  for at vælge , og tryk på  for at åbne menuen til konfiguration.
4. Tryk på  eller  for at vælge **USB-flashdrev**.
5. Slut enheden til pc'en med kablet.



#### **Bemærk**

Sørg for, at enheden er tændt, når kablet tilsluttes.

---

6. Åbn disken på computeren, og vælg enhedens disk. Gå til mappen DCIM, og find mappen med optagelsesår og -måned angivet som navn. Hvis du f.eks. tager et billede eller optager en video i november 2023, skal du gå til DCIM -> 202311 for at finde billedet eller videoen.
7. Vælg, og kopiér filerne over på pc'en.
8. Afbryd enheden fra din pc.



#### **Bemærk**

- Enheden viser billeder, når den tilsluttes din pc. Men funktionerne til optagelse/optagelse af billeder og hotspot er deaktiverede.
  - Første gang du slutter enheden til pc'en, installerer enheden automatisk driverprogrammet.
- 







## 5.7 Visning af retning

### 5.7.1 Slå kompasset til

Enheden har et kompas og kan vise retningen på livebilleder samt optagne billeder og videoer.

#### *Trin*

1. Tryk på  for at vise menuen.

2. Gå til  **Avancerede indstillinger**, og vælg  **Funktionsindstillinger**.
3. Tryk på  eller  for at vælge , vælg **Kompas**, og tryk derefter på  for at aktivere funktionen.
4. Kalibrer kompasset ved at følge anvisningerne i pop op-vinduet. Find flere oplysninger i **Kalibrering af kompas**.

### **Resultat**

Efter en vellykket kalibrering kan du se azimutvinklen (AZM) og elevationsvinklen (EL) på skærmen. Det anbefales at læse oplysningerne, når du lægger enheden vandret.

Du kan indstille korrektion af den magnetiske misvisning for at øge retningspræcisionen. Se **Korrektion for magnetisk misvisning** for instruktioner.



## 5.7.2 Kalibrering af kompas

Kompasset skal kalibreres med henblik på korrektion af visning af retning. Du skal kalibrere kompasset, når du aktiverer funktionen første gang, eller når kompasset forstyrres magnetisk.



Figur 5-5 Kompasinterferens

### **Trin**

1. Åbn kalibreringsvejledningen på følgende måder.
  - Vejledningen til kalibreringen af kompasset åbnes, når du første gang aktiverer kompasset.
  - Vælg  i menuen, når kompasoplysningerne vises i rødt, og tryk på  for at genstarte kalibrering af kompasset igen.
2. Følg anvisningerne på skærmen om at bevæge og dreje enheden.

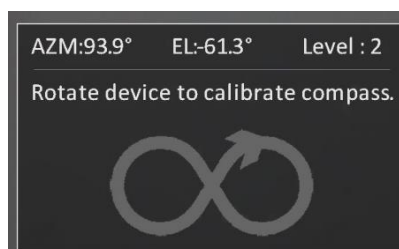

Figur 5-6 Kalibrering af kompas



### Bemærk

- Bliv ved med at bevæge og dreje enheden under kalibreringen for at sikre, at enheden rettes i alle mulige retninger.
- **Niveau** angiver gyldigheden af kalibreringen. Et højt niveau angiver mere præcise kompasaflysninger. Kalibrering er udført, når **Niveau** viser **3**.

3. Hold op med at bevæge enheden, når beskeden om udført kalibrering vises.

### Resultat

Retningsoplysningerne vises på skærmen til livevisning.

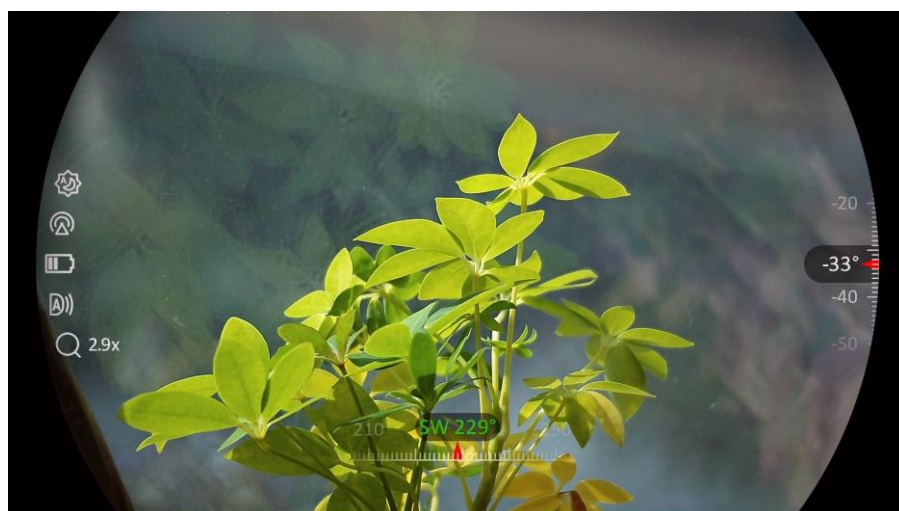

Figur 5-7 Visning af retning

### 5.7.3 Korrektion for magnetisk misvisning

Den magnetiske misvisning er vinkelforskellen mellem magnetisk nord og geografisk nord. Ved at føje den magnetiske misvisning til kompaset øges nøjagtigheden ved aflæsning af retningen.

#### Trin

1. Når kompaset er kalibreret, skal du gå til grænsefladen kompasindstilling og trykke på eller for at vælge **Mag deklination**.
2. Tryk på for at åbne indstillingsgrænsefladen, og tryk på eller for at vælge **Hurtig korrektion** eller **manuel korrektion**.
  - I hurtig korrektion viser enheden den aktuelle misvisning i forhold til magnetisk nord. Peg skærmens centrum mod nord, og tryk på for at bekræfte.
  - Tryk på i manuel korrektion for at vælge driftssymbol eller -nummer, og tryk på eller for at tilføje eller fratække deklinationen for enhedens placering.





Figur 5-8 Manuel Korrektion

3. Tryk på  for at gemme og afslutte.



### Bemærk

Det anbefales at kontrollere oplysningerne om lokal magnetisk misvisning på det autoriserede websted, før du manuelt retter den magnetiske misvisning. Den østlige magnetiske misvisning angives med et positivt tegn (+), og den vestlige magnetiske misvisning angives med et negativt tegn (-).

## 5.8

### Visning af geografisk placering







---



### Bemærk

- Satellitmodulet kan ikke modtage signaler, når enheden er indendørs. For at modtage signaler skal du placere enheden på et åbent sted udendørs.
- Når du er udendørs skal du vente et øjeblik på, at enheden viser sin placering.
- Enheden er udstyret med moduler til satellitpositionering og kan vise længdegrad og breddegrad samt højden over havets overflade for enheden i livebilleder samt i optagne billeder og videoer.

### Trin

1. Tryk på  for at vise menuen.
2. Gå til  **Avancerede indstillinger**, og vælg  **Funktionsindstillinger**.
3. Tryk på  eller  for at vælge , og tryk på  for at aktivere GPS. Placeringen vises i skærmens nederste højre hjørne.

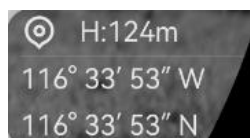

Figur 5-9 Visning af enhedens placering

## Brugervejledning til multispektral kikkert

---

Hvis placeringsoplysningerne viser oplysningen "Svagt signal", angiver det, at signalet er svagt eller at der ikke er noget signal. Gå ud i det åbne udendørs rum og prøv igen.

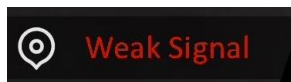











Figur 5-10 Svagt signal

## 6 Systemindstillinger

















### 6.1 Justér dato

#### *Trin*

1. Tryk på  for at vise menuen.
2. Gå til  **Avancerede indstillinger**, og vælg  **Generelle indstillinger**.
3. Tryk på  eller , og vælg .
4. Tryk på  for at åbne skærmen til konfiguration.
5. Tryk på  for at vælge år, måned eller dato, og tryk på  eller  for at ændre tallet.
6. Tryk på  for at gemme indstillingerne og afslutte.

### 6.2 Synkronisering af tid











#### *Trin*

1. Tryk på  for at vise menuen.
2. Gå til  **Avancerede indstillinger**, og vælg  **Generelle indstillinger**.
3. Tryk på  eller , og vælg .
4. Tryk på  for at åbne skærmen til konfiguration.
5. Tryk på  eller  for at skifte ur-systemet. Der kan vælges mellem 24-timers og 12-timers ur. Hvis du vælger 12-timers ur, skal du trykke på , og dernæst trykke på  eller  for at vælge **AM** eller **PM**.
6. Tryk på  for at vælge time eller minut, og tryk på  eller  for at ændre tallet.
7. Tryk på  for at gemme indstillingerne og afslutte.

### 6.3 Indstil sprog

Funktionen bruges til at vælge sprog til enheden.











#### *Trin*

1. Tryk på  for at vise menuen.
2. Gå til  **Avancerede indstillinger**, og vælg  **Generelle indstillinger**.
3. Tryk på  eller , og vælg .
4. Tryk på  for at åbne brugerfladen til konfiguration af sprog.
5. Tryk på  eller på  for at vælge sprog, og tryk på  for at bekræfte.
6. Tryk på  for at gemme indstillingerne og afslutte.

## 6.4 Streaming af enhedens skærm til pc

Enheden understøtter streaming af skærm til computer ved hjælp af en klientsoftware eller afspiller, der er baseret på UVC-protokollen. Du kan også se enhedsbilledet på skærmen for flere detaljer.







### *Trin*



1. Tryk på  for at vise menuen.
2. Gå til  **Avancerede indstillinger**, og vælg  **Funktionsindstillinger**.
3. Tryk på  eller  for at vælge , og tryk på  for at åbne menuen til konfiguration.
4. Tryk på  eller  for at vælge **Digital**.
5. Tryk på  for at gemme indstillingerne og afslutte.
6. Åbn den UVC-protokolbaserede klientsoftware, og brug et type C-kabel til at tilslutte enheden med pc'en.

## 6.5 Indstil måleenhed

Du kan ændre måleenhed for afstandsmåling.

### *Trin*









1. Tryk på  for at vise menuen.
2. Gå til  **Avancerede indstillinger**, og vælg  **Generelle indstillinger**.
3. Tryk på  eller , og vælg .

4. Tryk på  for at åbne grænsefladen til indstilling af enheden. Tryk på  eller  for at vælge enheden efter behov.

5. Tryk på  for at gemme indstillingerne og afslutte.







## 6.6 Vis enhedsoplysninger

### Trin

1. Tryk på  for at vise menuen.
2. Gå til  **Avancerede indstillinger**, og vælg  **Generelle indstillinger**.
3. Tryk på  eller , og vælg .
4. Tryk på  for at bekræfte. Du kan få vist enhedsoplysninger såsom version og serienummer.
5. Tryk på  for at gemme indstillingerne og afslutte.

## 6.7 Format

### Trin

1. Tryk på  for at vise menuen.
2. Gå til  **Avancerede indstillinger**, og vælg  **Generelle indstillinger**.
3. Tryk på  eller , og vælg .
4. Tryk på  for at formatere enhedens lager i henhold til meddelelsen.





### Bemærk

Når der vælges , vil enheden automatisk vise den tilbageværende lagerplads.

---





## 6.8 Gendan enhed

### Trin

1. Tryk på  for at vise menuen.
2. Gå til  **Avancerede indstillinger**, og vælg  **Generelle indstillinger**.

## Brugervejledning til multispektral kikkert

---

3. Tryk på  eller , og vælg .
4. Tryk på  for at gendanne enheden til standardindstillinger ved at følge anvisningerne.

## 7 Ofte stillede spørgsmål

### 7.1 Hvorfor blinker kontrollampen for opladning unormalt?

Kontrollér følgende.

- Kontrollér, om enheden er blevet opladet med standardstrømforsyningen, og om opladningstemperaturen er over 0 °C (32 °F).
- Oplad enheden i slukket tilstand.

### 7.2 Hvorfor er kontrollampen for strøm slukket?

Kontrollér, at der er strøm på batteriet. Kontrollér indikatoren efter ca. 5 minutters opladning af enheden.

### 7.3 Billedet er ikke skarpt. Hvordan kan det justeres?

Juster ringen til justering af dioptri eller fokusringen, indtil billedet står skarpt. Se *Juster enhed*.

### 7.4 Der kan ikke tages billeder eller optages videoer. Hvad er problemet?

Kontrollér følgende.

- Er enheden tilsluttet din pc? Der kan ikke tages billeder eller optages videoer i denne status.
- Er lageret fuldt?
- Er batteriniveauet lavt?

### 7.5 Hvorfor kan pc'en ikke identificere enheden?

Kontrollér følgende.

- Er enheden tilsluttet din pc med det medfølgende USB-kabel?
- Kontrollér, at længden af USB-kablet ikke er længere end én meter, hvis du bruger et andet kabel.
- Kontrollér, om tilstanden USB-forbindelse er skiftet til **USB-flashdrev**.

## Juridiske oplysninger

©Hangzhou Microimage Software Co., Ltd. Alle rettigheder forbeholdes.

### Om denne vejledning

Vejledningen indeholder anvisninger om brug og håndtering af produktet. Billeder, diagrammer, illustrationer og alle øvrige oplysninger herefter tjener kun som beskrivelse og forklaring. Oplysningerne i vejledningen er med forbehold for ændring uden varsel på grund af opdateringer af firmware eller andre årsager. Du kan finde den seneste udgave af vejledningen på webstedet for HIKMICRO ([www.hikmicrotech.com/](http://www.hikmicrotech.com/)).

Brug brugervejledningen under vejledning af og med hjælp fra fagfolk, der er uddannet i understøttelse af produktet.

### Anerkendelse af varemærker



**HIKMICRO** og andre af HIKMICRO's varemærker og logoer tilhører HIKMICRO i forskellige lande.

Andre nævnte varemærker og logoer tilhører deres respektive ejere.

### JURIDISK ANSVARFRASKRIVELSE

VEJLEDNINGEN OG DET HERI BESKREVNE PRODUKT, INKL. HARDWARE, SOFTWARE OG FIRMWARE, LEVERES I STØRST MULIGT OMFANG, DER ER TILLADT VED LOV, "SOM DET ER OG FOREFINDES" OG "MED ALLE DEFEKTER OG FEJL". HIKMICRO UDSTEDER INGEN GARANTIER, HVERKEN UDTRYKKELIGE ELLER UNDERFORSTÅEDE, INKL. UDEN BEGRÆNSNING, VEDRØRENDE SALGBARHED, TILFREDSSTILLENDE KVALITET ELLER EGNETHED TIL ET BESTEMT FORMÅL. DIN BRUG AF PRODUKTET SKER PÅ DIN EGEN RISIKO. UNDER INGEN OMSTÆNDIGHEDER ER HIKMICRO ANSVARLIG OVER FOR DIG FOR SÆRLIGE SKADER, HÆNDELIGE SKADER, FØLGESKADER ELLER INDIREKTE SKADER, INKL. BL.A., SKADER SOM FØLGE AF DRIFTSTAB, DRIFTSFORSTYRRELSER ELLER TAB AF DATA, BESKADIGELSE AF SYSTEMER ELLER TAB AF DOKUMENTATION, UANSET OM DET ER BASERET PÅ KONTRAKTBRUD, SKADEVOLDENDE HANDLINGER (HERUNDER UAGTSOMHED), PRODUKTANSVAR ELLER PÅ ANDEN MÅDE I FORBINDELSE MED BRUGEN AF PRODUKTET, SELVOM HIKMICRO ER BLEVET UNDERRETTET OM MULIGHEDEN FOR SÅDANNE SKADER.

DU ANERKENDER, AT INTERNETTET INDEHOLDER INDBYGGEDE SIKKERHEDSRISICI. HIKMICRO PÅTAGER SIG INTET ANSVAR FOR UNORMAL DRIFT, LÆKAGE AF PERSONLIGE OPLYSNINGER ELLER ANDRE SKADER SOM FØLGE AF CYBERANGREB, HACKERANGREB,



VIRUSANGREB ELLER ANDRE INTERNETSIKKERHEDSRISICI. HIKMICRO VIL DOG YDE EVENTUEL NØDVENDIG OG RETTIDIG TEKNISK SUPPORT.

DU ERKLÆRER DIG INDFORSTÅET MED AT BRUGE PRODUKTET I OVERENSSTEMMELSE MED ALLE GÆLDENDE LOVE, OG DU ER ENEANSVARLIG FOR AT SIKRE, AT DIN BRUG OVERHOLDER AL GÆLDENDE LOVGIVNING. DU ER ISÆR ANSVARLIG FOR AT BRUGE PRODUKTET PÅ EN MÅDE, DER IKKE KRÆNKER TREDJEPARTERS RETTIGHEDER, HERUNDER, UDEN BEGRÆNSNINGER, RETTIGHEDER VEDRØRENDE OFFENTLIG OMTALE, INTELLEKTUELLE EJENDOMSRETTIGHEDER ELLER RETTIGHEDER VEDRØRENDE DATABESKYTTELSE OG ANDRE RETTIGHEDER VEDRØRENDE PERSONLIGE OPLYSNINGER. DU MÅ IKKE BRUGE PRODUKTET TIL ULOVLIG JAGT PÅ DYR, INVASION AF PRIVATLIV ELLER ETHVERT ANDET FORMÅL, DER ER ULOVLIGT ELLER I MODSTRID MED DEN OFFENTLIGE INTERESSE. DU MÅ IKKE BRUGE PRODUKTET TIL FORBUDTE SLUTANVENDELSER, HERUNDER UDVIKLING ELLER FREMSTILLING AF MASSEØDELÆGGELSESVÅBEN, UDVIKLING ELLER PRODUKTION AF KEMISKE ELLER BIOLOGISKE VÅBEN, AKTIVITETER I DEN KONTEKST, DER ER KNYTTET TIL ATOMBOMBER ELLER USIKKERT REAKTORBRÆNDSEL, ELLER SOM STØTTE TIL OVERTRÆDELSE AF MENNESKERETTIGHEDER.

I TILFÆLDE AF UOVERENSSTEMMELSE MELLEM VEJLEDNINGEN OG GÆLDENDE LOVGIVNING GÆLDER SIDSTNÆVNTE.

## Lovgivningsmæssige oplysninger

---

Disse bestemmelser gælder kun for produkter, der er forsynet med det relevante mærke eller oplysninger.

---

### EU-overensstemmelseserklæring



Produktet og eventuelt medfølgende tilbehør er mærket "CE" og opfylder derfor de gældende harmoniserede europæiske standarder, der er anført i EU-direktiv 2014/30/EU (EMCD), EU-direktiv 2014/35/EU (LVD), EU-direktiv 2011/65/EU (RoHS) og EU-direktiv 2014/53/EU. Hangzhou Microimage Software Co., Ltd. erklærer hermed, at enheden (se mærkaten) er i overensstemmelse med EU-direktiv 2014/53/EU.

Den fulde ordlyd af erklæringen om overensstemmelse med EU kan findes på følgende internetadresse:

<https://www.hikmicrotech.com/en/support/download-center/declaration-of-conformity/>

#### Frekvensbånd og strøm (for CE)

De nominelle grænser for frekvensbånd og sendeeffekt (udstrålet og/eller ledt) for dette radioudstyr er som følger:

Wi-Fi 2,4 GHz (2,4-2,4835 GHz), 20 dBm

5 GHz (5,15 GHz til 5,25 GHz): 23 dBm

For enheder uden medfølgende strømadapter skal du bruge en strømadapter fra en kvalificeret producent. Se de nærmere krav til strømforsyning i produktspecifikationerne. For enheder uden et medfølgende batteri skal du bruge batterier fra en kvalificeret producent. Se de nærmere krav til batterier i produktspecifikationen.



EU-direktiv 2012/19/EU (WEEE-direktivet): Produkter, der er mærket med dette symbol, kan ikke bortskaffes som almindeligt husholdningsaffald i EU. Med henblik på korrekt genbrug skal du aflevere produktet til din lokale leverandør ved køb af tilsvarende nyt udstyr eller aflevere det på et dertil indrettet indleveringssted. For yderligere oplysninger se: [www.recyclethis.info](http://www.recyclethis.info)



Direktiv 2006/66/EF som ændret ved 2013/56/EU (batteridirektivet): Dette produkt indeholder et batteri, som ikke kan bortskaffes sammen med almindeligt husholdningsaffald i EU. Find specifikke oplysninger om batteriet i produktdokumentationen. Batteriet er mærket med dette symbol, som kan indeholde bogstaver, der indikerer indhold af kadmium (Cd), bly (Pb) eller kviksølv



## Brugervejledning til multispektral kikkert

---

(Hg). Med henblik på korrekt genbrug skal du aflevere batteriet til din leverandør eller til et dertil indrettet indleveringssted. For yderligere oplysninger se: [www.recyclethis.info](http://www.recyclethis.info).

## Symbolforklaringer

Symbolerne i dette dokument defineres på følgende måde.

Symbol	Beskrivelse
 <b>Bemærk</b>	Giver yderligere oplysninger for at understrege eller supplere vigtige punkter i hovedteksten.
 <b>Forsigtig</b>	Angiver en potentielt farlig situation, som kan medføre skade på udstyr, tab af data, reduktion i ydelse eller uventede resultater, hvis den ikke undgås.
 <b>Fare</b>	Angiver en fare med høj risiko, som kan medføre dødsfald eller alvorlig personskade, hvis den ikke undgås.

## Sikkerhedsanvisning

Disse anvisninger skal sikre, at brugeren kan anvende produktet korrekt og undgå fare eller tab af ejendom. Læs alle sikkerhedsanvisninger omhyggeligt inden ibrugtagning.

### Transport

- Opbevar enheden i den oprindelige eller en lignende emballage, når den skal transporteres.
- Gem al emballage efter udpakningen til senere brug. Du skal bruge den originale emballage til at returnere enheden til fabrikken, hvis der opstår fejl. Transport uden den originale emballage kan medføre skade på enheden, og virksomheden tager intet ansvar derfor.
- Tab ikke produktet, og udsæt det ikke for fysiske stød. Hold enheden væk fra magnetisk interferens.

### Strømforsyning

- Hvis en strømadapter følger med i enhedens pakke, må du kun bruge den medfølgende adapter. Hvis der ikke medfølger en strømadapter, skal du sikre, at strømadapteren eller en anden strømforsyning overholder Begrænset strømkilde (Limited Power Source). Find strømforsyningens udgangsparametre i produktets mærkat.
- Kontrollér, at stikket er sat godt i stikkontakten.
- Slut IKKE flere enheder til én strømadapter for at undgå overhedning eller brandfare som følge af overbelastning.

### Batteri

- Det eksterne genopladelige batteri er af typen 18650, og batteristørrelsen skal være 19 mm × 70 mm. Den nominelle spænding er 3,6 V jævnstrøm, og batterikapaciteten er 3.200 mAh.
- Hvis batteriet skal opbevares i en længere periode, skal du sikre, at det oplades fuldt hvert halve år for at bevare batteriets ydeevne. Ellers kan der opstå skade.
- FORSIGTIG: Der er eksplosionsfare, hvis batteriet udskiftes med en forkert type.
- De batterier, som brugerne køber, skal overholde de relevante internationale standarder for batterisikkerhed (f.eks. EN/IEC-standarder).
- Det indbyggede batteri kan ikke demonteres. Kontakt producenten, hvis du har brug for en reparation.
- FORSIGTIG: Der er eksplosionsfare, hvis batteriet udskiftes med en forkert type. Udskift kun med samme eller tilsvarende type.
- Batterier af en forkert størrelse kan ikke installeres og kan medføre unormal nedlukning.
- Udskiftning af batteriet med et batteri af forkert type kan sætte en

sikkerhedsforanstaltning ud af kraft (gælder fx for visse litium-batterityper).

- Bortskaf ikke batteriet i åben ild eller en varm ovn. Knus ikke, og skær ikke i batteriet, da dette kan forårsage en eksplosion.
- Efterlad ikke batteriet i omgivelser med ekstremt høje temperaturer, da det kan resultere i en eksplosion eller lækage af brandfarlig væske eller gas.
- Udsæt ikke batteriet for omgivelser med ekstremt lavt lufttryk, da det kan medføre en eksplosion eller lækage af brandfarlig væske eller luftart.
- Bortskaf brugte batterier i henhold til anvisningerne.
- Sørg for, at der ikke befinder sig brændbare materialer inden for 2 m fra opladeren under opladning.
- Batteriet må IKKE anbringes inden for børns rækkevidde.
- For at undgå kemisk forbrænding må batteriet IKKE sluges.
- Produktet indeholder et mønt-/knapcellebatteri. Et mønt-/knapcellebatteri, der sluges, kan medføre alvorlige indre forbrændinger på bare 2 timer og kan medføre døden.
- Hvis batterirummet ikke lukker forsvarligt, skal du stoppe med at bruge produktet og holde det væk fra børn.
- Hvis du tror, at en person har slugt et batteri eller placeret det i en del af kroppen, skal du øjeblikkeligt søge lægehjælp.
- Enheden er ikke egnet til brug på steder, hvor det er sandsynligt, at børn er til stede.
- Anbring IKKE enheden med batteri eller batteriet alene i nærheden af varme eller åben ild. Undgå direkte sollys.

### Vedligeholdelse

- Hvis produktet ikke virker korrekt, skal du kontakte din forhandler eller dit nærmeste servicecenter. Vi påtager os intet ansvar for problemer, der er forårsaget af uautoriseret reparation eller vedligeholdelse.
- Sørg for, at strømmen er afbrudt, før enheden skilles ad og repareres af fagfolk.
- Tør enheden forsigtigt af med en ren klud og en lille mængde ætanol, hvis det er nødvendigt.
- Hvis udstyret bruges på en måde, der ikke er angivet af producenten, kan den beskyttelse, der enheden giver, blive forringet.
- Rengør objektivet med en blød og tør klud eller med aftøringspapir for at undgå at ridse det.
- Udstyret er ikke egnet til brug på steder, hvor det er sandsynligt, at børn er til stede.

### Driftsmiljø

- Kontrollér, at driftsmiljøet opfylder enhedens krav. Driftstemperaturen skal være -30 °C til 55 °C, og luftfugtigheden i driftsmiljøet skal ligge mellem 5-95 %.

- Enheden må IKKE udsættes for kraftig elektromagnetisk stråling eller støvfylde miljøer.
- Ret IKKE skærmen mod solen eller andet skarpt lys.
- Anbring enheden i et tørt og veludluftet miljø.
- Undgå at installere udstyret på overflader med vibrationer eller steder, der udsættes for stød (manglende overholdelse kan forårsage skade på udstyret).

### Nødsituation

Hvis enheden afgiver røg, lugt eller støj, skal du straks slukke for strømmen og trække strømkablet ud. Kontakt derefter servicecentret.

### Laser

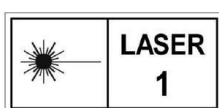

Når der er et laserudstyr i brug, skal det kontrolleres, at enhedens objektiv ikke udsættes for laserstrålen, da det ellers kan brænde ud. Laserstrålen, der udsendes fra enheden, kan forårsage øjenskade, forbrændinger på huden eller antændelse af brandbare stoffer. Før du aktiverer funktionen til afstandsmåling med laser, skal du sikre, at der ikke er personer eller brandbare stoffer foran laserobjektivet. Anbring ikke enheden et sted, der er tilgængeligt for børn. Bølgelængden er 905 nm, pulsvarigheden er 50 ns, og maks. strømudgang er mindre end 1,15 mW. I henhold til IEC 60825-1:2014, EN 60825-1:2014+A11:2021 og EN 50689:2021 er dette laserprodukt klassificeret som et laserprodukt i klasse 1.

### BEGRÆNSET GARANTI

Scan QR-koden for at se produktets garantipolitik.



### Producentens adresse

Værelse 313, Enhed B, Bygning 2, 399 Danfeng Vej, Xixing Underdistrikt, Binjiang Distrikt, Hangzhou, Zhejiang 310052, Kina

Hangzhou Microimage Software Co., Ltd.

**MEDDELELSE OM OVERENSSTEMMELSE:** Produkterne i den termografiske serie kan være underlagt eksportkontrol i forskellige lande eller områder, herunder, uden begrænsning, USA, EU, Storbritannien og/eller andre medlemslande i Wassenaar-aftalen. Kontakt din

professionelle juraekspert, ekspert i overensstemmelse eller de lokale offentlige myndigheder for at få oplysninger om kravene for eksportlicens, hvis du har til hensigt at overføre, eksportere eller geneksportere enheder i den termiske serie mellem forskellige lande.





 Hikmicro Hunting.Global

 Hikmicro Hunting.Global

 HIKMICRO Outdoor

 HIKMICRO

 [www.hikmicrotech.com](http://www.hikmicrotech.com)

 [support@hikmicrotech.com](mailto:support@hikmicrotech.com)

UD38844B