



Termografický monokulár Rad HIKMICRO LYNX S & LYNX Pro

Návod na používanie V5.5.58 202302



Kontaktujte nás

Obsah

| | |
|---|-----------|
| Kapitola 1 Prehľad | 1 |
| 1.1 Stručný opis | 1 |
| 1.2 Funkcia | 1 |
| 1.3 Vzhľad | 2 |
| 1.3.1 Tlačidlo | 2 |
| 1.3.2 Komponent | 3 |
| Kapitola 2 Príprava | 4 |
| 2.1 Nabíjanie zariadenia | 4 |
| 2.2 Zapnutie/vypnutie napájania | 5 |
| 2.3 Popis ponuky | 5 |
| 2.3.1 Hlavná ponuka | 5 |
| 2.3.2 Rýchla ponuka | 6 |
| 2.4 Stav firmvéru | 7 |
| 2.4.1 Pripojenie klientskeho softvéru | 7 |
| 2.4.2 Kontrola stavu firmvéru | 7 |
| 2.4.3 Inovácia zariadenia | 8 |
| Kapitola 3 Nastavenia obrazu | 10 |
| 3.1 Nastavenie dioptrií | 10 |
| 3.2 Nastavenie zaostrenia | 11 |
| 3.3 Nastavenie jasnosti obrazu | 12 |
| 3.4 Úprava kontrastu | 12 |
| 3.5 Nastavenie tónu | 12 |
| 3.6 Nastavenie ostrosti | 12 |
| 3.7 Výber scény | 13 |
| 3.8 Nastavenie paliet | 13 |
| 3.9 Úprava digitálneho priblíženia | 15 |
| 3.10 Nastavenie režimu obrazu v obraze | 15 |
| 3.11 Korekcia na dosiahnutie rovnomerného obrazu | 15 |
| 3.12 Korekcia chybných pixelov | 16 |

| | |
|---|-----------|
| Kapitola 4 Meranie vzdialenosti | 18 |
| Kapitola 5 Všeobecné nastavenia | 19 |
| 5.1 Nastaviť OSD | 19 |
| 5.2 Nastavenie loga značky | 19 |
| 5.3 Nastavenie jasů displeja | 20 |
| 5.4 Prevencia vypálenia | 20 |
| 5.5 Snímanie videa | 21 |
| 5.5.1 Snímanie obrázka | 21 |
| 5.5.2 Zaznamenanie videa | 21 |
| 5.6 Sledovanie najvyššej teploty | 22 |
| 5.7 Exportovanie súborov | 22 |
| 5.7.1 Exportovanie súborov prostredníctvom aplikácie HIKMICRO Sight | 22 |
| 5.7.2 Exportovanie súborov prostredníctvom počítača | 24 |
| Kapitola 6 Nastavenia systému..... | 25 |
| 6.1 Nastavenie dátumu | 25 |
| 6.2 Synchronizácia času..... | 25 |
| 6.3 Nastavenie jazyka | 25 |
| 6.4 Nastavenia jednotiek | 26 |
| 6.5 Výstup CVBS..... | 26 |
| 6.6 Zobrazenie informácií o zariadení | 26 |
| 6.7 Obnovenie zariadenia | 27 |
| Kapitola 7 Najčastejšie otázky | 28 |
| 7.1 Prečo ukazovateľ nabíjania bliká nesprávne?..... | 28 |
| 7.2 Prečo indikátor napájania nesvieti? | 28 |
| 7.3 Obraz nie je jasný, ako ho mám upraviť? | 28 |
| 7.4 Neúspešné snímanie alebo zaznamenávanie. V čom je problém? | 28 |
| 7.5 Prečo počítač nedokáže identifikovať zariadenie? | 28 |
| Kapitola 8 Príloha | 29 |
| 8.1 Ovládanie zariadenia..... | 29 |
| 8.2 Matrica komunikácie zariadenia..... | 29 |

Návod na používanie k termografickému monokuláru

| | |
|-----------------------------------|-----------|
| Bezpečnostné pokyny..... | 30 |
| Právne informácie | 33 |
| Regulačné informácie | 35 |

Kapitola 1 Prehľad

1.1 Stručný opis

Termografický monokulár HIKMICRO LYNX S & LYNX Pro podporuje funkcie pozorovania, merania vzdialenosti, prístupového bodu a podobné. Zabudovaný tepelný detektor s vysokou citlivosťou poskytuje jasný výhľad aj v úplnej tme. Monokulár sa používa najmä pri podobných aktivitách ako lov, pátranie a záchrana, turistika a cestovanie.

1.2 Funkcia

Meranie vzdialenosti

Zariadenie dokáže zistiť vzdialenosť medzi cieľom a pozorovacou polohou.

Sledovanie najvyššej teploty

Zariadenie dokáže detegovať najvyššiu teplotu v scéne a označiť dané miesto. Táto funkcia sa líši podľa rôznych modelov kamier.

Veľké digitálne priblíženie

Až 8-násobné digitálne priblíženie umožňuje z veľkej vzdialenosti lepšie zaostriť na malý cieľ.

Korekcia obrazu

Zariadenie podporuje funkciu DPC (korekcia chybných pixelov) a FFC (Korekcia na dosiahnutie rovnomerného obrazu), ktorými optimalizuje kvalitu obrazu.

Pripojenie klientskeho softvéru

Zariadenie môže snímať snímky, zaznamenávať videá a nastavovať parametre pomocou aplikácie HIKMICRO Sight po pripojení k telefónu prostredníctvom prístupového bodu.

Úložisko

Zabudovaný pamäťový modul podporuje zaznamenávanie videa a zachytávanie snímok.

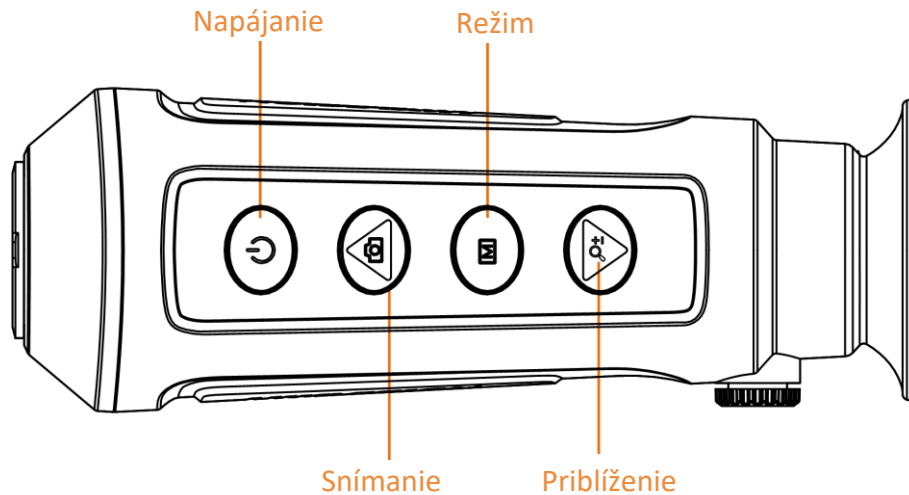

1.3 Vzhľad

1.3.1 Tlačidlo



Obrázok 1-1 Tlačidlá na zariadení

Tabuľka 1-1 Funkcia tlačidiel

| Ikona | Tlačidlo | Funkcia |
|---|-----------|--|
|  | Napájanie | <ul style="list-style-type: none"> ● Stlačenie: Pohotovostný režim/spustenie zariadenia ● Podržanie: Zapnutie/vypnutie napájania |
|  | Snímanie | <p>Režim mimo ponuky:</p> <ul style="list-style-type: none"> ● Stlačenie: Snímanie obrázkov ● Podržanie: Spustenie/zastavenie zaznamenávania. <p>Režim ponuky: Stlačením sa presuniete nahor.</p> |
|  | Režim | <p>Režim mimo ponuky:</p> <ul style="list-style-type: none"> ● Stlačenie: Vstup do rýchlej ponuky ● Podržanie: Vstup do hlavnej ponuky <p>Režim ponuky:</p> <ul style="list-style-type: none"> ● Stlačenie: Potvrdenie/nastavenie parametrov ● Podržanie: Uloženie a opustenie nastavení |

Návod na používanie k termografickému monokuláru

| Ikona | Tlačidlo | Funkcia |
|---|-------------|---|
|  | Priblíženie | Režim mimo ponuky: <ul style="list-style-type: none">● Stlačenie: Prepnutie digitálneho priblíženia● Podržanie: Oprava nerovnomernosti zobrazenia (FFC) Režim ponuky: Stlačením sa presuniete nadol. |

1.3.2 Komponent

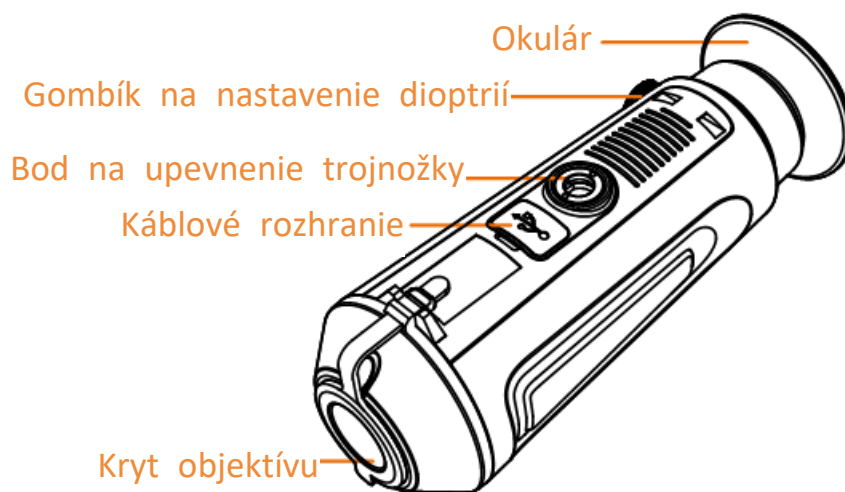

Obrázok 1-2 Prehľad komponentov

- Kryt objektívu: Ochrana objektívu pred prachom alebo poškrábaním.
- Gombík na nastavenie dioptrií: Upravuje dioptrické nastavenie.
- Káblové rozhranie: Pripojenie zariadenia k napájaniu alebo na prenos údajov pomocou kábla typu C.
- Bod na upevnenie trojnožky: Slúži na upevnenie trojbodového statívu.
- Okulár: Diel umiestnený najbližšie k oku, aby bolo možné zobraziť cieľ.

Kapitola 2 Príprava

Vyberte zariadenie a príslušenstvo. Skontrolujte ich podľa dodacieho listu a overte, či je zariadenie a príslušenstvo dodané a k dispozícii na používanie. Prečítajte si návod na používanie s informáciami o spôsoboch používania a upozorneniach.

2.1 Nabíjanie zariadenia

Po spustení zariadenia sa na obrazovke (OSD) zobrazí stav batérie. Ak je batéria slabá, zariadenie nabíjate, čím zabezpečíte jeho správnu činnosť.

Skôr, ako začnete

- Teplota nabíjania by mala byť od 0 °C do 45 °C (od 32 °F do 113 °F).
- Zariadenie nabíjajte pomocou dodaného kábla.

Postup

1. Nadvihnite kryt káblového rozhrania.
2. Pripojte kábel a nabíjate zariadenie.

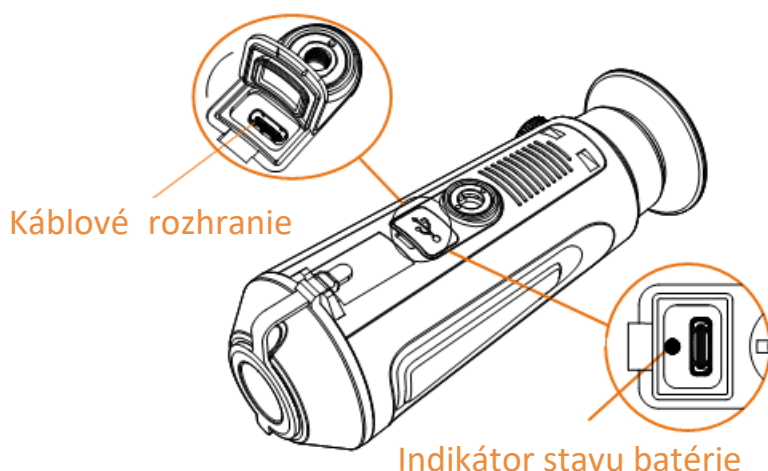

Obrázok 2-1 Káblové rozhranie

- Bliká červená a zelená: vyskytla sa chyba.
- Svieti červená: batéria sa nabíja.
- Svieti zelená: batéria je úplne nabitá.
- Vypnuté: batéria nie je nabitá.

Poznámka

- Pred prvým použitím nabíjajte zariadenie viac ako 5 hodín.
 - Vstavaná batéria je typu 18650 a rozmery batérie musia byť 24 mm x 72 mm. Menovité napätie a kapacita sú 3,635 V DC/3350 mAh.
-

2.2 Zapnutie/vypnutie napájania

Zapnutie

Keď je zariadenie pripojené káblom alebo má dostatočne nabitú batériu, stlačením tlačidla  na 2 sekundy zapnete zariadenie.

Vypnuté napájanie

Ak je zariadenie zapnuté, podržaním tlačidla  na 2 sekundy vypnete zariadenie.







Poznámka

- Po vypnutí zariadenia sa zobrazí odpočítavanie vypnutia. Stlačením ľubovoľného tlačidla môžete prerušiť odpočítavanie a zrušiť vypnutie.
 - Automatické vypnutie pri vybití batérie nie je možné zrušiť.
-



Automatické vypnutie

Môžete nastaviť čas automatického vypnutia zariadenia.

Postup

1. Podržaním tlačidla  prejdite do hlavnej ponuky.
 2. Prejdite na možnosť  **Všeobecné nastavenia** a vyberte .
 3. Po stlačení tlačidla  alebo  vyberte požadovaný čas automatického vypnutia a potvrdte stlačením .
 4. Podržaním tlačidla  uložte nastavenie a skončite.
-

Poznámka

- Stav batérie zobrazuje ikona batérie.  znamená, že batéria je úplne nabitá,  znamená, že batéria je vybitá a  znamená, že nabíjanie batérie je abnormálne.
 - Keď sa zobrazí upozornenie na nedostatok energie, nabite batériu.
 - Odpočítavanie automatického vypnutia sa opäť spustí, keď zariadenie opustí pohotovostný režim alebo sa zariadenie reštartuje.
-



2.3 Popis ponuky

2.3.1 Hlavná ponuka

Ak sa zariadenie zapne, podržaním tlačidla  zobrazíte alebo opustíte hlavnú ponuku.



Obrázok 2-2 Popis ponuky

- Stlačením tlačidla  posuniete kurzor nahor.
- Stlačením tlačidla  posuniete kurzor nadol.
- Stlačením tlačidla  potvrdíte voľbu a podržaním tlačidla opustíte hlavnú ponuku.

2.3.2 Rýchla ponuka

V rozhraní živého zobrazenia môžete stlačením tlačidla  zobrazíť rýchlu ponuku. V rýchlej ponuke môžete prepínať palety, nastaviť režim obrazu v obraze a upraviť jas displeja.



Obrázok 2-3 Rýchla ponuka

Poznámka





Funkcia jas displeja sa líši podľa rôznych modelov kamier.

2.4 Stav firmvéru

2.4.1 Pripojenie klientskeho softvéru

Pomocou prístupového bodu pripojte zariadenie k aplikácii HIKMICRO Sight a potom môžete snímať obrázky, nahrávať video alebo konfigurovať parametre svojho telefónu.

Postup

1. Podržaním tlačidla  zobrazíte hlavnú ponuku zariadenia.
2. Stlačením  alebo  vyberte  a stlačením  aktivujete funkciu prístupového bodu.
3. Zapnite vo svojom telefóne rozhranie WLAN a pripojte sa k prístupovému bodu.
 - Názov prístupového bodu: HIKMICRO_sériové č.
 - Heslo prístupového bodu: Sériové č.
4. Vyhľadajte si aplikáciu HIKMICRO Sight v obchode App Store (systém iOS) alebo Google Play™ (systém Android) a stiahnite si ju alebo naskenovaním QR kódu si aplikáciu stiahnite a nainštalujte.



Systém Android



Systém iOS

5. Spustíte túto aplikáciu a pripojíte svoj telefón k zariadeniu. V telefóne sa zobrazí rozhranie zariadenia.

Poznámka

- Zariadenie sa nemôže pripojiť k aplikácii, ak niekoľkokrát zadáte nesprávne heslo. Pozrite si v časti **Obnovenie zariadenia** ako resetovať zariadenie a potom aplikáciu pripojte znovu.
 - Pred prvým použitím je potrebné zariadenie aktivovať. Po aktivácii musíte zmeniť predvolené heslo.
 - Názov prístupového bodu sa líši podľa rôznych modelov kamier.
-

2.4.2 Kontrola stavu firmvéru

Postup

1. Otvorte aplikáciu HIKMICRO Sight a pripojte k nej zariadenie.

2. Skontrolujte, či je na pripojovacom rozhraní červený bod. Ak tam nie je červený bod, verzia firmvéru je najnovšia. V opačnom prípade verzia firmvéru nie je najnovšia.

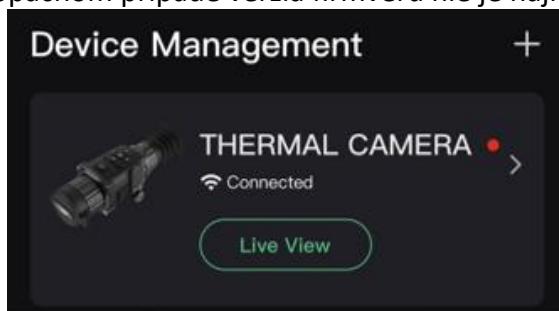

Obrázok 2-4 Kontrola stavu firmvéru

3. (Voliteľné) Ak verzia firmvéru nie je najnovšia, aktualizujte zariadenie. Pozrite **Inovácia zariadenia**.

2.4.3 Inovácia zariadenia

Inovácia zariadenia prostredníctvom aplikácie HIKMICRO Sight

Skôr, ako začnete

Nainštalujte do telefónu aplikáciu HIKMICRO Sight a pripojte k nej zariadenie.

Postup

1. Ťuknutím na rad zariadenia otvorte informačné rozhranie zariadenia.
2. Ťuknutím na položku **Inovácia zariadenia** otvorte rozhranie inovácie firmvéru
3. Ťuknutím na položku **Inovácia** spustíte inováciu.

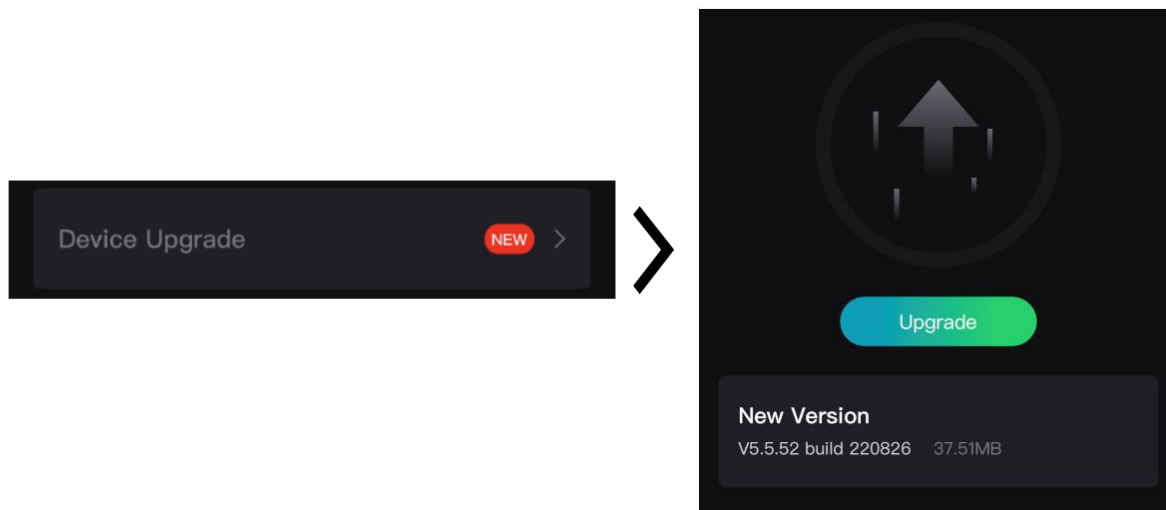

Obrázok 2-5 Inovácia firmvéru

Poznámka

Operácia inovácie sa môže líšiť kvôli aktualizáciám aplikácie. Na referenčné účely použite aktuálnu verziu aplikácie.

Inovácia zariadenia prostredníctvom počítača

Skôr, ako začnete

Najprv získajte balík inovácie.

Postup

1. Pripojte zariadenie a počítač pomocou kábla.
2. Otvorte detegovaný disk, skopírujte súbor s inováciou a prilepte ho do koreňového adresára tohto zariadenia.
3. Odpojte zariadenie od svojho počítača.
4. Reštartujte zariadenie.

Výsledok

Inovácia zariadenia sa vykoná automaticky. Proces inovácie sa bude zobrazovať na hlavnom rozhraní.

Kapitola 3 Nastavenia obrazu

Môžete nastaviť palety, jas, scény, FFC (korekciu plochého poľa) a DPC (korekciu chybných pixelov) na dosiahnutie lepšej kvality obrazu.

3.1 Nastavenie dioptrií

Uistite sa, aby vám očníca zakrývala oko, a mierte na cieľ. Nastavte dioptrický nastavovací gombík tak, aby text OSD alebo obraz boli zreteľné.

Poznámka

Pri nastavovaní dioptrie sa NEDOTÝKAJTE povrchu objektívu, aby ste nezašpinili objektív.

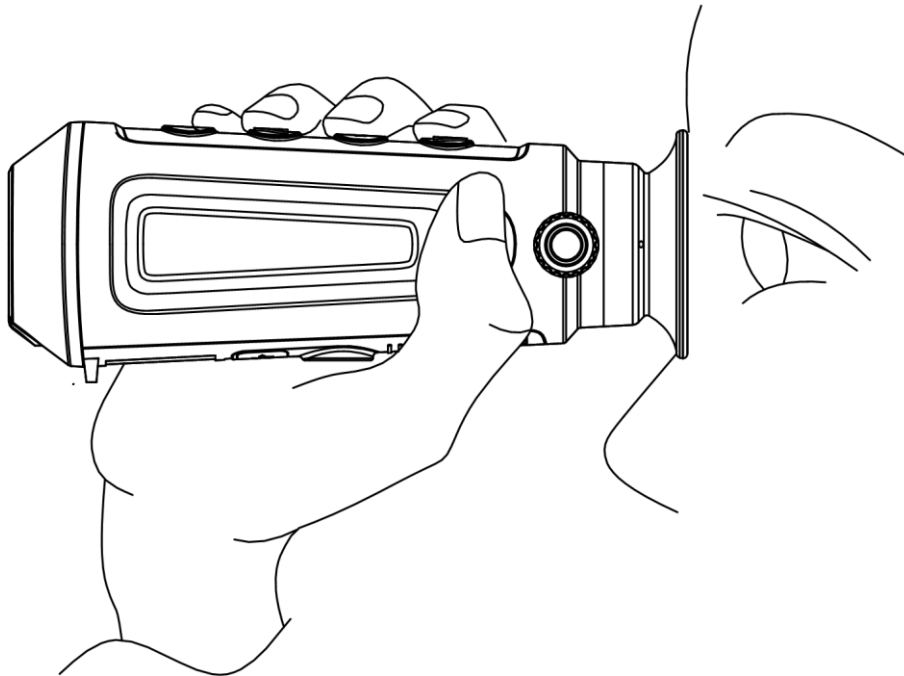

Obrázok 3-1 Pozorovanie cieľa

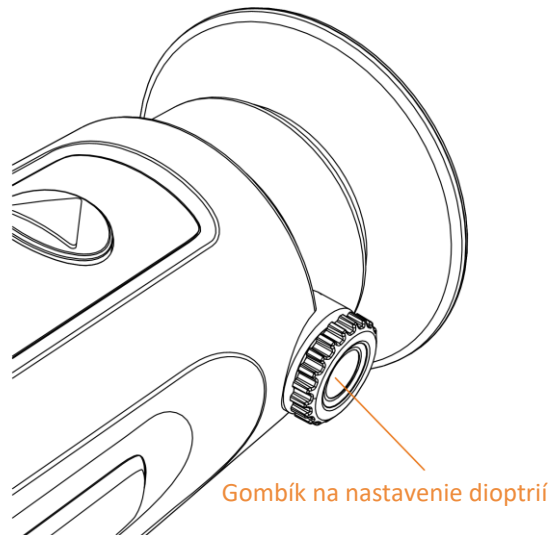

Obrázok 3-2 Nastavenie dioptrií

3.2 Nastavenie zaostrenia

Miernym otáčaním zaostrovacieho krúžka upravte zaostrenie šošovky objektívu.

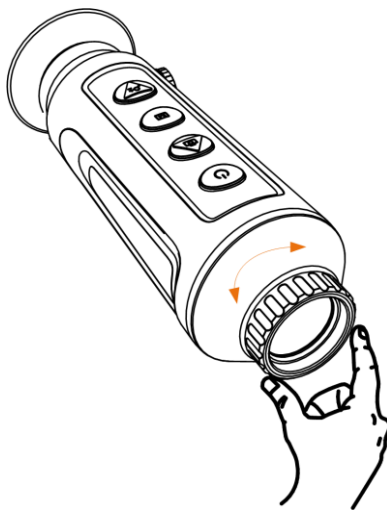





Obrázok 3-3 Nastavenie šošovky objektívu

Poznámka

- NEDOTÝKAJTE SA objektívu prstami, ani do jeho blízkosti nekladte žiadne ostré predmety.
 - Táto funkcia sa líši podľa rôznych modelov kamier.
-

3.3 Nastavenie jasu obrazu

Postup

1. V hlavnej ponuke vyberte možnosť  a potvrdte stlačením tlačidla .
2. Stlačením  alebo  nastavíte jas obrazu.
3. Podržaním tlačidla  uložte nastavenie a skončite.

V režime bielej horúcej platí, že čím vyššia je hodnota jasu, tým jasnejší je obraz. Efekt zobrazenia v režime bielej horúcej je znázornený na obrázku nižšie, pričom efekt v režime čiernej horúcej je opačný.

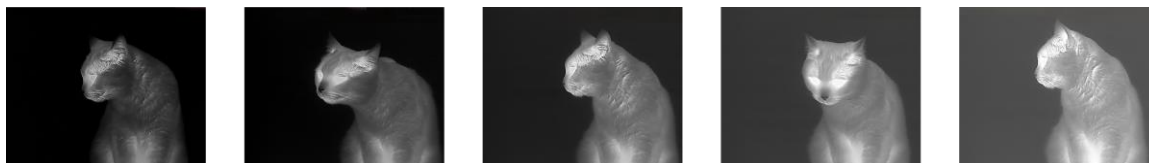

Obrázok 3-4 Nastavenie jasu v režime bielej horúcej





3.4 Úprava kontrastu

Postup

1. V hlavnej ponuke vyberte možnosť  a potvrdte stlačením tlačidla .
2. Stlačením  alebo  nastavíte kontrast.
3. Podržaním tlačidla  uložte nastavenie a skončite.





3.5 Nastavenie tónu

Postup

1. V hlavnej ponuke vyberte možnosť  a potvrdte stlačením tlačidla .
2. Stlačením  alebo  vyberte farebný tón. Môžete vybrať **Teplý** alebo **Studený**.
3. Podržaním tlačidla  uložte nastavenie a skončite.

3.6 Nastavenie ostrosti







Postup

1. V hlavnej ponuke vyberte možnosť  a potvrdte stlačením tlačidla .
2. Stlačením  alebo  nastavíte kontrast.
3. Podržaním tlačidla  uložte nastavenie a skončite.

3.7 Výber scény

Môžete si vybrať správnu scénu podľa aktuálnej scény na vylepšenie efektu zobrazenia.





Postup

1. Podržaním tlačidla  prejdite do hlavnej ponuky.
2. Vyberte  a stlačením tlačidla  prejdete do rozhrania nastavení.
3. Stlačením  alebo  môžete prepínať scénu.
 - **Rozpoznávanie:** Rozpoznávanie znamená režim rozpoznávania a odporúča sa pri normálnej scéne.
 - **Les:** Les označuje režim lesa a odporúča sa v teréne pri love.
4. Podržaním tlačidla  uložíte nastavenia a ukončíte.

3.8 Nastavenie paliet

Môžete si vybrať rozličné palety a zobraziť tak rovnakú scénu s rôznymi efektmi.

Postup

1. V rýchlej ponuke vyberte položku  a stlačením tlačidla  prejdete do rozhrania nastavení.
2. Stlačením  alebo  prepnete paletu.
3. Podržaním tlačidla  uložte nastavenie a skončite.

Biele horúca

Horúce časti sa zobrazujú svetlou farbou. Čím vyššia je teplota, tým svetlejšia je farba.



Čierna horúca

Horúce časti sa zobrazujú čiernou farbou. Čím vyššia je teplota, tým tmavšia je farba.



Horúca červená

Horúce časti sa zobrazujú červenou farbou. Čím vyššia je teplota, tým červenšia je farba.



Zlúčenie

Na zobrazenie rozsahu od vysokých teplôt po nízke sa používajú farby od bielej, žltej, červenej, ružovej až po fialovú.



3.9 Úprava digitálneho priblíženia

Pomocou tejto funkcie môžete približovať obraz.





V režime zobrazenia stlačte tlačidlo , živé zobrazenie sa prepína medzi možnosťami 1 x, 2 x, 4 x a 8 x.

Poznámka

Táto funkcia sa líši podľa rôznych modelov kamier.

3.10 Nastavenie režimu obrazu v obraze

Postup

1. V rozhraní živého zobrazenia stlačením tlačidla  prejdete do rýchlej ponuky.
2. Vyberte  a stlačením  aktivujete alebo deaktivujete režim obrazu v obraze.
Podrobnosti sa zobrazia v strede v hornej časti zobrazenia.
3. Podržaním tlačidla  uložte nastavenia a ukončite.



Obrázok 3-5 Nastavenie režimu obrazu v obraze

Poznámka









Ak je zapnuté digitálne priblíženie, približuje sa iba zobrazenie obrazu v obraze.

3.11 Korekcia na dosiahnutie rovnomerného obrazu

Táto funkcia slúži na úpravu neštandardného zobrazenia.

Postup

1. Podržaním tlačidla  prejdite do hlavnej ponuky.

2. Prejdite na možnosť  **Nastavenia funkcií** a vyberte .
3. Stlačením  vstúpite do rozhrania nastavení.
4. Stlačením  alebo  prepnete režim FFC.
 - **Manuálne:** Podržte tlačidlo  v živom zobrazení, aby ste vykonali korekciu nerovnomerného obrazu.
 - **Automatické:** Zariadenie vykonáva automatickú korekciu chybného poľa podľa nastaveného harmonogramu pri zapnutí kamery.
 - **Externé:** Zakryte kryt objektívu a potom podržte tlačidlo  v živom náhľade, aby ste vykonali korekciu nerovnomerného obrazu.
5. Podržaním tlačidla  uložte nastavenia a ukončite.

















Poznámka

Predtým, než zariadenie vykoná automatickú funkciu FFC, spustí sa odpočítavanie.

3.12 Korekcia chybných pixelov

Zariadenie môže vykonať korekciu chybných pixelov na obrazovke, ak nie sú zobrazené podľa očakávania.

Postup

1. Podržaním tlačidla  prejdite do hlavnej ponuky.
2. Prejdite na možnosť  **Nastavenia funkcií** a vyberte .
3. Stlačením  vstúpite do rozhrania nastavení DPC.
4. Stlačte  alebo , vyberte **Os** potvrdte stlačením . Stlačením  alebo  nastavte súradnice, kým kurzor nedosiahne polohu chybného pixela. Ak vyberiete , kurzor sa bude pohybovať doľava a doprava; ak vyberiete , kurzor sa bude pohybovať nahor a nadol.
5. Stlačením  alebo  vyberte  a stlačením  opravte chybný pixel.
6. Stlačením tlačidla  ukončite.

Poznámka

- Vybratý chybný pixel je možné zväčšiť a zobraziť v pravej časti rozhrania.



Obrázok 3-6 Oprava chybného pixela

- Ak OSD obrazovky blokuje chybný pixel, presuňte kurzor tak, aby ste dosiahli chybný pixel, a zariadenie potom automaticky vykoná zrkadlové zobrazenie, ako je znázornené na obrázkoch nižšie.

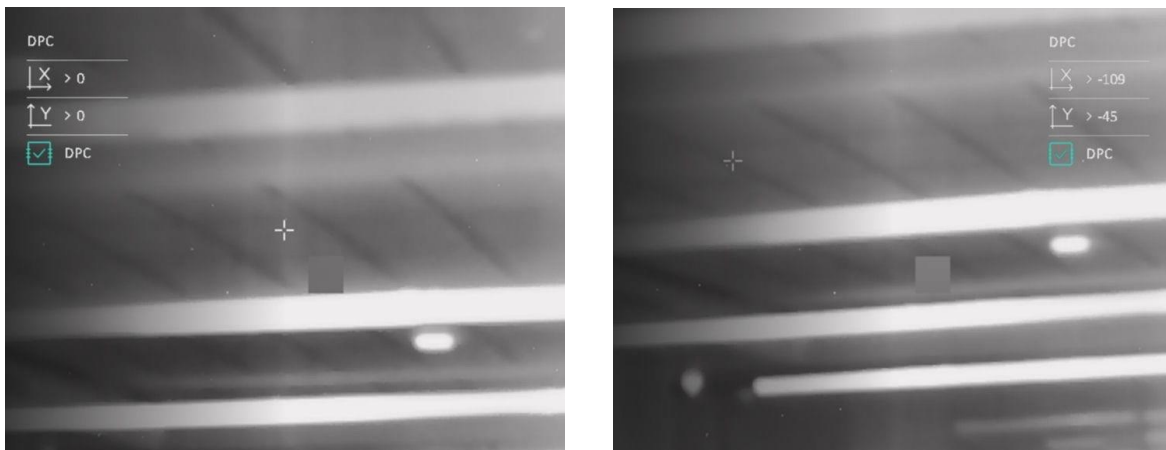

Obrázok 3-7 Efekt zrkadlenia









Kapitola 4 Meranie vzdialenosti

Zariadenie dokáže zistiť vzdialenosť medzi cieľom a pozorovacou polohou.

Skôr, ako začnete



Pri meraní vzdialenosti zachovajte stabilitu ruky a polohy. V opačnom prípade to môže ovplyvniť presnosť.

Postup

1. Podržaním tlačidla  zobrazíte hlavnú ponuku.
2. Vyberte  a stlačením  prejdete do rozhrania merania.
 - 1) Stlačením  zobrazíte rozhranie nastavení. Stlačením  alebo  vyberte cieľ spomedzi možností **Jeleň**, **Vlk**, **Medveď** a **Vlastný** a výber potvrdíte stlačením .
 - 2) Stlačením  alebo  nastavíte výšku cieľa.

Poznámka

Dostupná výška je v rozsahu pohybuje od 0,1 m do 9,0 m.

- 3) Podržaním tlačidla  uložíte nastavenia a vrátite sa do rozhrania merania.
3. Zarovnajzte stred vrchnej značky s okrajom vrchu cieľa. Stlačením tlačidla  potvrdíte voľbu. Kurzor bliká na hornom okraji cieľa.
4. Zarovnajzte stred spodnej značky s okrajom spodku cieľa. Stlačením tlačidla  potvrdíte voľbu.

Výsledok

V pravom hornom rohu obrazu sa zobrazuje výsledok merania vzdialenosti a výška cieľa.



Obrázok 4-1 Výsledok merania

Poznámka









Ak je aktivovaná funkcia obrazu v obraze, v rozhraní merania vzdialenosti zostáva obraz v obraze.

Kapitola 5 Všeobecné nastavenia

5.1 Nastaviť OSD

Táto funkcia umožňuje zobraziť alebo skryť informácie OSD v rozhraní živého náhľadu.

Postup

1. Podržaním tlačidla  zobrazíte hlavnú ponuku.
2. Prejdite na možnosť  **Nastavenia funkcií** a vyberte .
3. Stlačením  vstúpite do rozhrania nastavení. Stlačením tlačidla  alebo  vyberte informácie OSD, ktoré chcete zobraziť alebo skryť.
4. Stlačením tlačidla  môžete zapnúť alebo vypnúť vybrané informácie OSD.
5. Podržaním tlačidla  uložte nastavenie a skončite.





Poznámka

Iné OSD informácie je možné zobrazovať len vtedy, keď je aktivovaná funkcia OSD.

5.2 Nastavenie loga značky

Do rozhrania živého zobrazenia, do snímok a videí môžete pridať logo značky.

Postup

1. Podržaním tlačidla  zobrazíte hlavnú ponuku.
2. Prejdite na možnosť  **Nastavenia funkcií** a vyberte .
3. Stlačením tlačidla  aktivujete funkciu **Logo značky**.
4. Podržaním tlačidla  uložte nastavenia a ukončite.

Výsledok

Logo značky sa zobrazí v ľavom dolnom rohu obrazu.









Obrázok 5-1 Zobrazenie loga značky

5.3 Nastavenie jasu displeja

V rýchlej ponuke môžete upraviť jas zobrazenia na obrazovke.

Postup

1. V rozhraní živého zobrazenia stlačením tlačidla  zobrazíte rýchlu ponuku.
2. Vyberte  a potvrdte stlačením .
3. Stlačením  a  nastavíte jas displeja.
4. Podržaním tlačidla  uložíte nastavenia a ukončíte.





Poznámka

Táto funkcia sa líši podľa rôznych modelov kamier.

5.4 Prevencia vypálenia

Táto funkcia slúži na predchádzanie horeniu detektora termografického kanála. Keď je táto funkcia aktivovaná, kryt sa zavrie, ak škála odtieňov sivej detektora dosiahne určitú hodnotu.

Postup

1. Podržaním tlačidla  zobrazíte hlavnú ponuku.
2. Prejdite na možnosť  **Nastavenia funkcií** a vyberte .
3. Stlačením  zapnete alebo vypnete funkciu prevencie vypálenia.
4. Podržaním tlačidla  uložíte nastavenia a ukončíte.

Poznámka

Vyhýbajte sa priamemu slnečnému svetlu a zapnite funkciu prevencie vypálenia, aby ste znížili riziko poškodenia snímača teplom.

5.5 Snímanie videa

5.5.1 Snímanie obrázka

V rozhraní živého zobrazenia stlačením  nasnímate obrázok.

Poznámka

Po úspešnom nasímaní obraz na 1 sekundu zamrzne a na displeji sa zobrazí oznámenie. Informácie o exportovaní nasímaných obrázkov nájdete v časti **Exportovanie súborov**.

5.5.2 Zaznamenanie videa

Postup

1. V hlavnom živom zobrazení podržte tlačidlo  a začnite zaznamenávať.



Obrázok 5-2 Spustenie zaznamenávania

V ľavej hornej časti obrazu je zobrazená informácie o čase zaznamenávania.

2. Opäť podržte tlačidlo  na zastavenie zaznamenávania.





Čo robiť potom

Informácie o exportovaní zaznamenaných súborov nájdete v časti **Exportovanie súborov**.



5.6 Sledovanie najvyššej teploty

Zariadenie dokáže detegovať bod s najvyššou teplotou v scéne a označiť ho na displeji.

Postup

1. Podržaním tlačidla  zobrazíte hlavnú ponuku.
2. Stlačením  alebo  vyberte  a stlačením  označíte bod s najvyššou teplotou.

Výsledok

Ak je funkcia zapnutá, v bode s najvyššou teplotou sa zobrazí symbol . Ak sa scéna zmení, symbol  sa premiestni.



Obrázok 5-3 Sledovanie najvyššej teploty

Poznámka

Táto funkcia sa líši podľa rôznych modelov kamier.

5.7 Exportovanie súborov

5.7.1 Exportovanie súborov prostredníctvom aplikácie HIKMICRO Sight

Prostredníctvom aplikácie HIKMICRO Sight môžete získať prístup k albumom v zariadení a exportovať súbory do svojho telefónu.

Skôr, ako začnete

Nainštalujte si aplikáciu HIKMICRO Sight na svoj mobilný telefón.

Postup

1. Spustíte aplikáciu HIKMICRO Sight a pripojíte zariadenie k aplikácii. Pozrite ***Pripojenie klientskeho softvéru.***

Návod na používanie k termografickému monokuláru

2. Ťuknutím na možnosť **Médiá** získate prístup k albumom zariadenia.

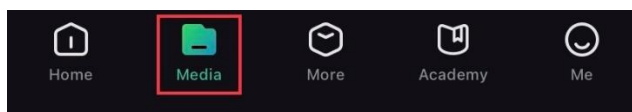

Obrázok 5-4 Prístup k albumom zariadenia

3. Ťuknutím na možnosť **Lokálne** alebo **Zariadenie** zobrazíte fotografie a videá.

- **Lokálne**: Zobrazia sa predchádzajúce súbory v aplikácii.
- **Zariadenie**: Zobrazia sa súbory na aktuálnom zariadení.

Poznámka

Fotografie alebo videá sa v možnosti **Zariadenie** nemusia zobrazíť. Potiahnutím nadol vykonajte obnovenie stránky.

4. Ťuknutím vyberte súbor a ťuknutím na možnosť **Stiahnuť** exportujete súbor do svojich lokálnych albumov v telefóne.



Obrázok 5-5 Exportovanie súborov

Poznámka

- Prejdite v aplikácii na možnosti **Ja** → **O aplikácii** → **Návod na používanie**, zobrazia sa podrobnejšie informácie o používaní.
- Prístup k albumom zariadenia môžete získať aj ťuknutím na ikonu vľavo dole v rozhraní živého zobrazenia.

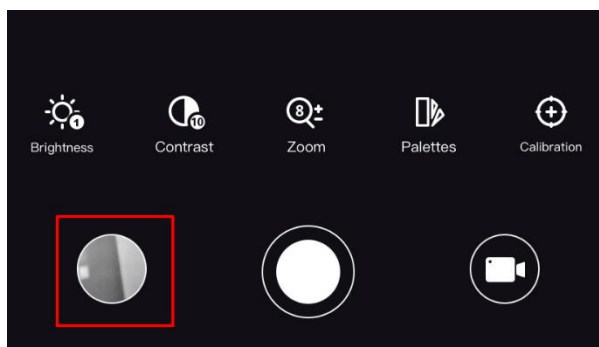

Obrázok 5-6 Prístup k albumom zariadenia

- Operácia exportovania sa môže líšiť kvôli aktualizáciám aplikácie. Na referenčné účely použite aktuálnu verziu aplikácie.
-

5.7.2 Exportovanie súborov prostredníctvom počítača

Táto funkcia slúži na exportovanie zaznamenaného videa a nasnímaných obrázkov.

Skôr, ako začnete

Vypnite funkciu prístupového bodu.

Postup

1. Pripojte zariadenie a počítač pomocou kábla.

Poznámka

Skontrolujte, či je zariadenie počas pripájania kábla zapnuté.

2. Otvorte priečinok s diskom počítača a vyberte disk zariadenia. Prejdite do priečinka DCIM a nájdite priečinok nazvaný podľa roka a mesiaca záznamu. Ak ste napríklad nasnímali obrázok alebo nahrali video v júni 2022, daný obrázok alebo video nájdete v priečinku **DCIM → 202206**.
3. Vyberte súbory a skopírujte ich do počítača.
4. Odpojte zariadenie od svojho počítača.









Poznámka

- Zariadenie zobrazuje obrázky, keď ho pripojíte k počítaču. Funkcie ako zaznamenávanie, snímanie a prístupový bod sú však zakázané.
 - Keď zariadenie pripojíte k počítaču prvýkrát, automaticky sa nainštaluje program na ovládanie disku.
 - Súbory môžete exportovať aj prostredníctvom aplikácie HIKMICRO Sight. Podrobný návod na ovládanie nájdete v návode na používanie aplikácie.
-

Kapitola 6 Nastavenia systému









6.1 Nastavenie dátumu

Postup

1. Podržaním tlačidla  zobrazíte hlavnú ponuku.
2. Prejdite na možnosť  **Všeobecné nastavenia** a vyberte .
3. Stlačením  vstúpите do rozhrania konfigurácie.
4. Stlačením  vyberte rok, mesiac alebo deň, čo chcete synchronizovať a stlačením  alebo  zmeňte číslo, potom stlačte  znovu a nastavenie sa tým ukončí.
5. Podržaním tlačidla  uložíte nastavenia a ukončíte.

6.2 Synchronizácia času









Postup

1. Podržaním tlačidla  zobrazíte hlavnú ponuku.
2. Prejdite na možnosť  **Všeobecné nastavenia** a vyberte .
3. Stlačením  vstúpите do rozhrania konfigurácie.
4. Stlačením  vyberte hodinu, minútu, sekundu, čo chcete synchronizovať a stlačením  alebo  zmeňte číslo, potom stlačte  znovu a nastavenie sa tým ukončí.
5. Podržaním tlačidla  uložíte nastavenia a ukončíte.

6.3 Nastavenie jazyka

Táto funkcia slúži na nastavenie jazyka zariadenia.







Postup

1. Podržaním tlačidla  zobrazíte hlavnú ponuku.
2. Prejdite na možnosť  **Všeobecné nastavenia** a vyberte .
3. Stlačením  vstúpите do rozhrania konfigurácie jazyka.
4. Stlačením tlačidla  alebo  vyberte požadovaný jazyk a výber potvrdíte stlačením .
5. Podržaním tlačidla  uložíte nastavenia a ukončíte.

6.4 Nastavenia jednotiek

Jednotku môžete prepnúť na meranie vzdialenosti.

Postup

1. Podržaním tlačidla  zobrazíte hlavnú ponuku.
2. Prejdite na možnosť  **Všeobecné nastavenia** a vyberte .
3. Stlačením  vstúpite do rozhrania nastavenia jednotky. Stlačením  alebo  vyberte požadovanú jednotku.
4. Podržaním tlačidla  uložíte nastavenia a ukončíte.





6.5 Výstup CVBS

Výstup CVBS sa používa na ladenie zariadenia. Na displeji môžete zobrazovať aj obraz zo zariadenia s väčšími podrobnosťami.

Skôr, ako začnete

Pripojte zariadenie k prístroju s displejom pomocou kábla USB a CVBS. Pri pripájaní kábla sa uistite, že je zariadenie vypnuté.

Postup





1. Podržaním tlačidla  zobrazíte hlavnú ponuku zariadenia.
2. Prejdite na možnosť  **Nastavenia funkcií** a vyberte .
3. Stlačením  zapnete výstup CVBS.
4. Podržaním tlačidla  uložíte nastavenia a ukončíte.

Poznámka

Kábel CVBS nie je súčasťou balenia. Zakúpte si ho samostatne.





6.6 Zobrazenie informácií o zariadení

Postup

1. Podržaním tlačidla  zobrazíte hlavnú ponuku zariadenia.
2. Prejdite na možnosť  **Všeobecné nastavenia** a vyberte .
3. Stlačením tlačidla  potvrdíte voľbu. Môžete zobraziť informácie o zariadení, ako je verzia a sériové číslo.
4. Podržaním tlačidla  uložíte nastavenia a ukončíte.

6.7 Obnovenie zariadenia

Postup

1. Podržaním tlačidla  zobrazíte ponuku zariadenia.
2. Prejdite na možnosť  **Všeobecné nastavenia** a vyberte .
3. Stlačením  obnovíte zariadenie na predvolené nastavenia podľa výzvy.

Kapitola 7 Najčastejšie otázky

7.1 Prečo ukazovateľ nabíjania bliká nesprávne?

Skontrolujte nasledujúce položky.

1. Skontrolujte, či sa zariadenie nabíja pomocou štandardného napájacieho adaptéra a teplota pri nabíjaní je vyššia ako 0 °C (32 °F).
2. Zariadenie je vybavené zabudovanou ochranou pred nadmerným nabitím. Zariadenie nabíjajte, keď je vypnuté.

7.2 Prečo indikátor napájania nesvieti?

Skontrolujte, či nemá zariadenie vybitú batériu. Nechajte zariadenie nabíjať 5 minút a potom indikátor znova skontrolujte.

7.3 Obrázok nie je jasný, ako ho mám upraviť?

Nastavte dioptrický nastavovací gombík tak, aby bol obraz jasný. Pozrite si časť **Nastavenie dioptrií**.

7.4 Neúspešné snímanie alebo zaznamenávanie. V čom je problém?

Skontrolujte nasledujúce položky.

- Či je zariadenie pripojené k počítaču. V tomto stave je snímanie alebo zaznamenávanie vypnuté.
- Či nie je úložný priestor plný.
- Či nemá zariadenie vybitú batériu.

7.5 Prečo počítač nedokáže identifikovať zariadenie?

Skontrolujte nasledujúce položky.

- Či je zariadenie pripojené k počítaču pomocou dodaného kábla USB.
- Ak používate iné káble USB, skontrolujte, či kábel nie je dlhší ako 1 m.

Kapitola 8 Príloha

8.1 Ovládanie zariadenia

Naskenovaním nasledujúceho kódu QR získate najbežnejšie príkazy na ovládanie zariadenia cez sériový port.

Vezmite na vedomie, že zoznam príkazov obsahuje bežne používané príkazy na ovládanie cez sériový port pre termografické kamery od spoločnosti HIKMICRO.



8.2 Matrica komunikácie zariadenia

Naskenovaním nasledujúceho kódu QR získate maticu komunikácie zariadenia.

Vezmite na vedomie, že matrica obsahuje všetky komunikačné porty termografických kamier od spoločnosti HIKMICRO.



Bezpečnostné pokyny



Tieto pokyny slúžia na zabezpečenie správneho používania produktu používateľom s cieľom predchádzať vzniku nebezpečenstva alebo majetkovým stratám.

Právne predpisy a nariadenia

- Používanie produktu musí byť v prísnom súlade s miestnymi elektroinštalačnými bezpečnostnými predpismi.

Používané symboly

Symbole, ktoré sa môžu nachádzať v tomto dokumente, sú definované nižšie.

| Symbol | Popis |
|---|---|
|  Nebezpečenstvo | Označuje nebezpečnú situáciu, pri výskyte ktorej nastane alebo môže nastať vážne zranenie alebo smrť. |
|  Výstraha | Označuje potenciálne nebezpečnú situáciu, ktorá v prípade výskytu môže spôsobiť poškodenie zariadenia, stratu údajov, zníženie výkonu alebo neočakávané výsledky. |
|  Poznámka | Poskytuje ďalšie informácie na zdôraznenie alebo doplnenie dôležitých bodov hlavného textu. |

Preprava

- Pri preprave ponechajte zariadenie v pôvodnom alebo podobnom balení.
- Po rozbalení si všetky obaly odložte na budúce použitie. V prípade výskytu poruchy bude potrebné, aby ste zariadenie vrátili do výrobcovi v pôvodnom obale. Pri preprave bez pôvodného obalu môže dôjsť k poškodeniu zariadenia a spoločnosť za to nebude niesť žiadnu zodpovednosť.
- Chráňte zariadenie pred pádom alebo nárazom. Zariadenie chráňte pred magnetickým rušením.

Zdroj napájania

- Vstupné napätie musí spĺňať podmienky veľmi nízkeho napätia (5 V jednosmerný prúd, 2 A) podľa normy IEC62368-1. Podrobné informácie nájdete v technických špecifikáciách.
- Skontrolujte, či je zástrčka správne pripojená k napájacej zásuvke.
- K jednému napájaciemu adaptéru NEPRIPÁJAJTE viacero zariadení, aby nedošlo k prehriatiu alebo riziku požiaru v dôsledku preťaženia.
- Používajte napájací adaptér dodaný oprávneným výrobcom. Podrobné požiadavky na napájanie nájdete v špecifikácii výrobku.

Batéria

- Zabudovanú batériu nemožno rozoberať. V prípade potreby opravy sa obráťte na výrobcu.
- Vstavaná batéria je typu 18650 a rozmery batérie musia byť 24 mm x 72 mm. Menovité napätie a kapacita sú 3,635 V DC/3350 mAh.

Návod na používanie k termografickému monokuláru

- Pri dlhodobom uskladnení batériu každý polrok úplne nabite, čím zaistíte jej kvalitu. V opačnom prípade môže dôjsť k poškodeniu.
- Používajte batériu dodanú kvalifikovaným výrobcom. Podrobné požiadavky na batériu nájdete v špecifikácii výrobku.
- **VÝSTRAHA:** Riziko výbuchu v prípade výmeny batérie za nesprávny typ.
- Pri nevhodnej výmene batérie za nesprávny typ sa môže deaktivovať bezpečnostný prvok (napríklad pri niektorých typoch lítiových batérií).
- Batériu nekladajte do ohňa alebo horúcej rúry ani ju mechanicky nedrvte ani nerežte, pretože by to mohlo spôsobiť výbuch.
- Batériu nenechávajte v prostredí s mimoriadne vysokou teplotou, čo môže viesť k výbuchu alebo úniku horľavých kvapalín alebo plynov.
- Batériu nevystavujte mimoriadne nízkemu tlaku vzduchu, čo môže viesť k výbuchu alebo úniku horľavých kvapalín alebo plynov.
- Použité batérie zlikvidujte podľa príslušných pokynov.
- Používajte batériu dodanú kvalifikovaným výrobcom. Podrobné požiadavky na batériu nájdete v špecifikácii výrobku.

Údržba

- Ak produkt nepracuje správne, obráťte sa na predajcu alebo na najbližšie servisné stredisko. Nepreberáme žiadnu zodpovednosť za problémy spôsobené neoprávnenou opravou alebo údržbou.
- V prípade potreby zariadenie jemne utrite čistou handričkou a malým množstvom etanolu.
- Ak sa zariadenie používa spôsobom, ktorý výrobca neuvádza, môže dôjsť k zníženiu ochrany poskytovanej zariadením.

Prevádzkové prostredie

- Zabezpečte, aby prevádzkové prostredie spĺňalo požiadavky zariadenia. Prevádzková teplota musí byť -20 °C až 55 °C (-4 °F až 131 °F) a prevádzková vlhkosť nesmie byť vyššia ako 95 %.
- Zariadenie NEVYSTAVUJTE silnému elektromagnetickému žiareniu ani prašnému prostrediu.
- Šošovkou NEMIERTE na slnko ani na žiadny iný silný zdroj svetla.

Údržba

- Ak produkt nepracuje správne, obráťte sa na predajcu alebo na najbližšie servisné stredisko. Nepreberáme žiadnu zodpovednosť za problémy spôsobené neoprávnenou opravou alebo údržbou.
- V prípade potreby zariadenie jemne utrite čistou handričkou a malým množstvom etanolu.
- Ak sa zariadenie používa spôsobom, ktorý výrobca neuvádza, môže dôjsť k zníženiu ochrany poskytovanej zariadením.

Núdzový režim

- Ak zo zariadenia vychádza dym, zápach alebo hluk, ihneď vypnite napájanie, odpojte napájací kábel a obráťte sa na servisné stredisko.

Adresa výrobcu

Miestnosť 313, Krídlo B, Budova 2, Ulica Danfeng 399, Obvod Xixing, Okres Binjiang, Hangzhou, Zhejiang 310052, Čína
Hangzhou Microimage Software Co., Ltd.

POZNÁMKA O SÚLADE S PREDPISMI: Produkty z radu teplocitlivých prístrojov môžu podliehať exportnej regulácii v rôznych krajinách alebo regiónoch vrátane napríklad Spojených štátov amerických, Európskej únie, Spojeného kráľovstva prípadne aj krajín Wassenaarskeho usporiadania. Ak máte v úmysle prenášať, exportovať alebo re-exportovať produkty z radu teplocitlivých prístrojov cez hranice medzi rôznymi krajinami, poraďte sa so svojim odborným expertom na legislatívu alebo súlad s predpismi alebo miestnymi úradmi verejnej správy, či existuje povinnosť mať exportné povolenie.

Právne informácie

©2023 Hangzhou Microimage Software Co., Ltd. Všetky práva vyhradené.

Informácie o tomto návode

Táto príručka obsahuje pokyny na používanie a správu produktu. Obrázky, grafy, nákresy a všetky ďalšie informácie, ktoré sú v ňom uvedené, slúžia len na opis a vysvetlenie. Informácie uvedené v návode sa môžu zmeniť bez predchádzajúceho upozornenia v dôsledku aktualizácií firmvéru alebo iných príčin. Najnovšiu verziu tejto príručky nájdete na webovej lokalite HIKMICRO (www.hikmicrotech.com/).

Používajte tento návod v súlade s pokynmi a radami odborníkov, ktorí sú vyškolení na obsluhu produktu.

Potvrdenia o ochranných známkach



HIKMICRO a iné ochranné známky a logá spoločnosti HIKMICRO sú vlastníctvom

spoločnosti HIKMICRO v rôznych jurisdikciách.

Iné ochranné známky a logá sú vlastníctvom príslušných majiteľov.

PRÁVNE VYHLÁSENIE O VYLÚČENÍ ZODPOVEDNOSTI

V MAXIMÁLNO M MOŽNOM ROZSAHU, KTORÝ POVOĽUJÚ PRÍSLUŠNÉ PRÁVNE PREDPISY, SA TÁTO PRÍRUČKA A OPÍSANÝ PRODUKT SPOLU S JEHO HARDVÉROM, SOFTVÉROM A FIRMVÉROM, DODÁVAJÚ V STAVE „AKO SÚ“ A „SO VŠETKÝMI PORUCHAMI A CHYBAMI“. SPOLOČNOSŤ HIKMICRO NEPOSKYTUJE ŽIADNE VÝSLOVNÉ ANI PREDPOKLADANÉ ZÁRUKY, OKREM INÉHO O PREDAJNOSTI, USPOKOJIVEJ KVALITE ALEBO VHODNOSTI NA KONKRÉTNY ÚČEL. POUŽÍVANIE PRODUKTU JE NA VAŠE VLASTNÉ RIZIKO. SPOLOČNOSŤ HIKMICRO V ŽIADNOM PRÍPADE NENESIE ZODPOVEDNOSŤ ZA ŽIADNE OSOBITNÉ, NÁSLEDNÉ, NÁHODNÉ ALEBO NEPRIAME ŠKODY, OKREM INÉHO VRÁTANE ŠKÔD Z UŠLÉHO PODNIKATEĽSKÉHO ZISKU, PRERUŠENIA PODNIKANIA, STRATY ÚDAJOV, POŠKODENIA SYSTÉMOV ALEBO STRATY DOKUMENTÁCIE, ČI UŽ NA ZÁKLADE PORUŠENIA ZMLUVY, PREČINU (VRÁTANE NEDBALOSTI), ZODPOVEDNOSTI ZA PRODUKT ALEBO INAK V SÚVISLOSTI S POUŽÍVANÍM PRODUKTU, A TO ANI V PRÍPADE, AK BOLA SPOLOČNOSŤ HIKMICRO UPOZORNENÁ NA MOŽNOSŤ TAKÝCHTO ŠKÔD.

UZNÁVATE, ŽE Z POVAHY INTERNETU VYPLÝVAJÚ INHERENTNÉ BEZPEČNOSTNÉ RIZIKÁ A SPOLOČNOSŤ HIKMICRO NENESIE ŽIADNU ZODPOVEDNOSŤ ZA NEŠTANDARDNÚ PREVÁDZKU, ÚNIK OSOBNÝCH ÚDAJOV ANI ZA INÉ ŠKODY V DÔSLEDKU KYBERNETICKÉHO ÚTOKU, HAKERSKÉHO ÚTOKU, VÍRUSOVEJ INFEKCIE ALEBO INÝCH BEZPEČNOSTNÝCH RIZÍK SIETE INTERNET; V PRÍPADE POTREBY VŠAK SPOLOČNOSŤ HIKMICRO POSKYTNE VČASNÚ TECHNICKÚ PODPORU. SÚHLASÍTE S POUŽÍVANÍM TOHTO PRODUKTU V SÚLADE SO VŠETKÝMI PRÍSLUŠNÝMI ZÁKONMI A NESIETE VÝHRADNÚ ZODPOVEDNOSŤ ZA ZABEZPEČENIE, ABY VAŠE POUŽÍVANIE BOLO V SÚLADE S PRÍSLUŠNÝMI ZÁKONMI. STE OBZVLÁŠŤ ZODPOVEDNÍ ZA POUŽÍVANIE TOHTO PRODUKTU SPÔSOBOM, KTORÝ NEPORUŠUJE PRÁVA TRETÍCH STRÁN, OKREM INÉHO PRÁVA PUBLICITY, PRÁVA DUŠEVNÉHO VLASTNÍCTVA, PRÁVA NA OCHRANU ÚDAJOV A INÉ PRÁVA NA OCHRANU SÚKROMIA. TENTO PRODUKT NESMIETE POUŽÍVAŤ NA NEZÁKONNÝ LOV ZVIERAT, NARUŠOVANIE SÚKROMIA INÝCH, ANI NA ŽIADNY INÝ ÚČEL, KTORÝ JE NEZÁKONNÝ ALEBO POŠKODZUJE VEREJNÝ ZÁUJEM. TENTO PRODUKT NESMIETE POUŽÍVAŤ NA ŽIADNE ZAKÁZANÉ ÚČELY VRÁTANE VÝVOJA

Návod na používanie k termografickému monokuláru

ALEBO VÝROBY ZBRANÍ HROMADNÉHO NIČENIA, VÝVOJA ALEBO VÝROBY CHEMICKÝCH ALEBO BIOLOGICKÝCH ZBRANÍ, AKÝCHKOĽVEK AKTIVÍT V SÚVISLOSTI S AKOUKOĽVEK JADROVOU VÝBUŠNINOU ALEBO NEBEZPEČNÝM CYKLOM JADROVÉHO PALIVA, ALEBO NA PODPORU ZNEUŽÍVANIA ĽUDSKÝCH PRÁV.

V PRÍPADE AKÉHOKOĽVEK NESÚLADU MEDZI TOUTO PRÍRUČKOU A PRÍSLUŠNÝMI PRÁVNymi PREDPISMI MAJÚ PREDNOSŤ PRÍSLUŠNÉ PRÁVNE PREDPISY.

Regulačné informácie

Tieto ustanovenia platia len pre produkty s príslušným označením alebo údajom.

Vyhlásenie o zhode s predpismi EÚ/UK



Tento produkt a dodané príslušenstvo, ak je to relevantné, sú takisto označené značkou „CE“, takže sú v súlade s príslušnými harmonizovanými európskymi normami uvedenými v smernici 2014/30/EÚ (EMCD), smernici 2014/35/EÚ (LVD), smernici 2011/65/EÚ (RoHS).

Frekvenčné pásma a výkon (pre CE/UKCA)

Frekvenčné pásma a vysielací výkon (vyžarovaný resp. realizovaný) nominálne limity platné pre nasledujúce rádiové zariadenia sú nasledovné:

Wi-Fi 2,4 GHz (2,4 GHz až 2,4835 GHz), 20 dBm

Ak vaše zariadenie bolo dodané bez napájacieho adaptéra, používajte napájací adaptér dodaný kvalifikovaným výrobcom. Podrobné požiadavky na napájanie nájdete v špecifikácii výrobku.

Ak vaše zariadenie bolo dodané bez batérie, používajte batériu dodanú kvalifikovaným výrobcom. Podrobné požiadavky na batériu nájdete v špecifikácii výrobku.



Smernica 2012/19/EÚ (smernica o odpade z elektrických a elektronických zariadení): Produkty označené týmto symbolom sa v rámci Európskej únie nesmú likvidovať spolu s netriedeným komunálnym odpadom. Po zakúpení ekvivalentného nového zariadenia zrecyklujte produkt tým, že ho odovzdáte miestnemu dodávateľovi alebo ho zlikvidujete na určených zberných miestach. Ďalšie informácie nájdete na: www.recyclethis.info



Smernica 2006/66/EC a príslušné doplnenia 2013/56/EÚ (smernica o batériách): Tento produkt obsahuje batériu, ktorá sa v rámci Európskej únie nesmie likvidovať spolu s netriedeným komunálnym odpadom. Konkrétne informácie o batérii nájdete v dokumentácii produktu. Batéria je označená týmto symbolom, ktorý môže obsahovať písmená označujúce obsah kadmia (Cd), olova (Pb) alebo ortuti (Hg). Zrecyklujte batériu tým, že ju odovzdáte dodávateľovi alebo ju zlikvidujete na určenom zbernom mieste. Ďalšie informácie nájdete na: www.recyclethis.info.



HIKMICRO

See the World in a New Way



Facebook: HIKMICRO Outdoor Instagram: hikmicro_outdoor

YouTube: HIKMICRO Outdoor

LinkedIn: HIKMICRO

Web: www.hikmicrotech.com

E-mail: support@hikmicrotech.com

UD31412B