



Termisk monokikkert
LYNX 2.0 Series

Bruksanvisning V5.5.72 202312



Kontakt oss

INNHold

1	Oversikt.....	1
1.1	Hovedfunksjon.....	1
1.2	Utseende.....	1
2	Klargjøring.....	4
2.1	Sette inn batteriet.....	4
2.1.1	Instruksjoner for batteri.....	4
2.1.2	Sette i batteri.....	4
2.2	Kabeltilkobling.....	5
2.3	Skru av/på.....	5
2.4	Auto skjerm av.....	6
2.5	Menybeskrivelse.....	7
2.6	App-tilkobling.....	7
2.7	Fastvarestatus.....	8
2.7.1	Kontroller fastvarestatusen.....	8
2.7.2	Oppgrader enheten.....	9
3	Bildeinnstillinger.....	11
3.1	Juster dioptri.....	11
3.2	Justere fokus.....	11
3.3	Juster lysstyrken.....	12
3.4	Juster kontrasten.....	12
3.5	Juster tone.....	12
3.6	Juster skarpheten.....	13
3.7	Velg scene.....	13
3.8	Angi paletter.....	14
3.9	Angi bilde i bildemodus.....	16
3.10	Juster digital zoom.....	16
3.11	Flatfeltkorreksjon.....	17
3.12	Riktig defekt piksel.....	17
4	Måle avstand.....	19
5	Generelle innstillinger.....	21
5.1	Angi OSD.....	21
5.2	Velg merkelogo.....	21
5.3	Forbrenningsforebygging.....	22
5.4	Bildetaking og video.....	22
5.4.1	Ta bilde.....	22
5.4.2	Velg lyd.....	22

Brukerhåndbok for termisk monokikkert

5.4.3	Innspilling av video	23
5.5	Varmesporing.....	23
5.6	Eksporter filer	24
5.6.1	Eksporter filer via HIKMICRO Sight	24
5.6.2	Eksporter filer via PC.....	25
6	Systeminnstillinger	27
6.1	Justere dato	27
6.2	Synkroniser klokken.....	27
6.3	Velge språk.....	27
6.4	Konfigurer enhet	28
6.5	CVBS-utgang	28
6.6	Vis enhetsinformasjon.....	29
6.7	Gjenopprett enheten	29
7	Vanlige spørsmål.....	30
7.1	Hvorfor blinker ladeindikatoren på feil måte?.....	30
7.2	Hvorfor er strømindikatoren av?	30
7.3	Bildet er uklart, hvordan kan jeg justere det?.....	30
7.4	Bildetaking eller opptak mislykkes. Hva er problemet?	30
7.5	Hvorfor klarer ikke datamaskinen å identifisere enheten?.....	30

1 Oversikt

HIKMICRO LYNX 2.0 termisk monokikkert er utstyrt med en kraftig, infrarød detektor og en OLED-skjerm på 1024 × 768. Den høye termiske følsomheten på under 20 mK NETD gir perfekt bildekvalitet og detaljgjenkjenning, selv i vanskelige værforhold. Den kan brukes på tur og jakt i skog og mark, til fugletitting, til dyresøk, på redningsplaner.

1.1 Hovedfunksjon

- **armesporing:** Enheten kan registrere den høyeste temperaturen i synsfeltet og markere det punktet. Denne funksjonen varierer etter de forskjellige kameramodellene.
- **Auto skjerm av:** Denne funksjonen lar enheten gå i hvilemodus/våkne opp ved hjelp av endringer i vinkel. Funksjonen mørklegger skjermen for å spare energi og øke batterilevetiden.
- **Video og øyeblikksbilde:** Den innebygde minnemodulen støtter videoopptak og skjermbilde.
- **App-tilkobling:** Enheten kan ta bilder og ta opp videoer, og parameterne kan stilles via HIKMICRO Sight-appen når den er koblet til telefonen via hot spot-funksjonalitet.

1.2 Utseende



Merknad

- Utseendet kan variere avhengig av modellen. Se på det faktiske produktet for referanse.
 - Bildene i denne bruksanvisningen er kun ment som illustrasjon. Se på det faktiske produktet for referanse.
-

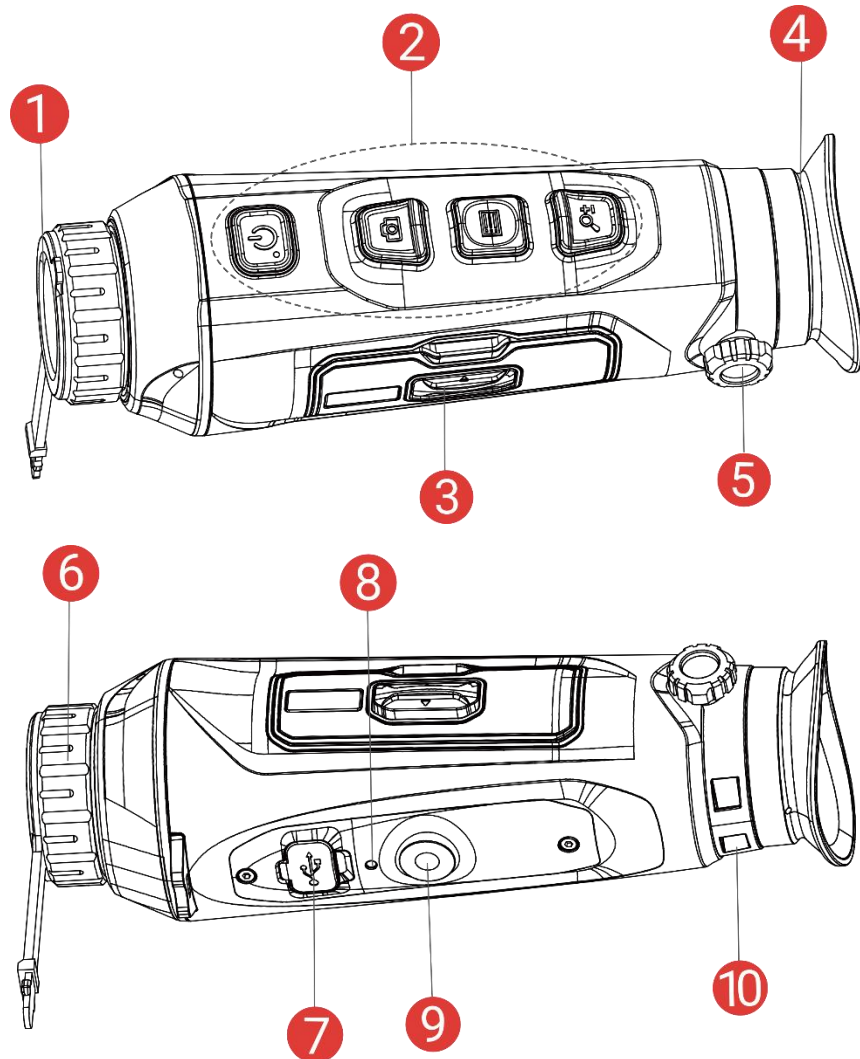

Figur 1-1 Utseende





Tabell 1-1 Beskrivelse av knapper og komponenter

No.	Komponent	Beskrivelse
1	Linsedeksel	Beskytter linsen.
2	Knapper	For innstilling av funksjoner og parametere.
3	Batteriavdeling	For batteriet.
4	Okular	Delen som plasseres mot øyet for å se på målet.
5	Dioptr-justeringsknott	Justerer innstillingen for dioptri.
6	Fokusering	Juster fokuset for å få et tydelig bilde.
7	Type C-grensesnitt	Gi strøm til enheten eller overfør data med en type-C-kabel.

8	Ladeindikator	<p>Indikerer ladestatusen til enheten.</p> <ul style="list-style-type: none"> ● Blinker rødt og grønt: Det har oppstått en feil. ● Rød – fast: Lader. ● Lyser grønt: Fullt ladet.
9	Stativfeste	Monter stativet.
10	Hull til håndstropp	Fester håndleddsstroppen.

Knappebeskrivelse

Tabell 1-2 Knappebeskrivelse

Ikon	Knapp	Virkemåte
	Av/på	<ul style="list-style-type: none"> ● Trykk: Standbymodus / vekk enheten. ● Hold inne: Slå av/på.
	Ta bilde	<p>Menyfri modus:</p> <ul style="list-style-type: none"> ● Trykk: Ta bilder. ● Hold inne: Start/stopp videoopptak. <p>Menymodus: Trykk for å flytte opp.</p>
	Modus	<p>Menyfri modus:</p> <ul style="list-style-type: none"> ● Trykk: Bytt paletter. ● Hold inne: Gå inn i menyen. <p>Menymodus:</p> <ul style="list-style-type: none"> ● Trykk: Bekreft/sett parametre. ● Hold inne: Lagre og avslutt meny.
	Zoom	<p>Menyfri modus:</p> <ul style="list-style-type: none"> ● Trykk: Bytt til digital zoom. ● Hold inne: Korrigjer ujevnheter på skjermen (FFC). <p>Menymodus: Trykk for å flytte ned.</p>



Merknad

- Strømindikatoren lyser rødt når enheten er på.
- Når autoskjerm av-funksjonen er aktivert, hvis du trykker på  for å gå inn i hvilemodus, kan du også vippe eller rotere enheten for å vekke den. Referer til **Auto skjerm av** for detaljert bruk.

2 Klargjøring

2.1 Sette inn batteriet

2.1.1 Instruksjoner for batteri

- Ta ut det eksterne batteriet hvis enheten ikke skal brukes på en stund.
- Den eksterne oppladbare batteritypen er 18650 og batteristørrelsen skal være 19 mm × 70 mm. Nominell spenning er 3,6 VDC og batterikapasiteten er 3200 mAh.
- Hvis batteridekselet blir skittent kan en ren klut brukes til å tørke av tråden for å sikre bedre ledningsevne.

2.1.2 Sette i batteri

Sett batteriene i batterirommet.

Instruksjoner

1. Skyv låsen til batteridekselet, slik pilen viser.

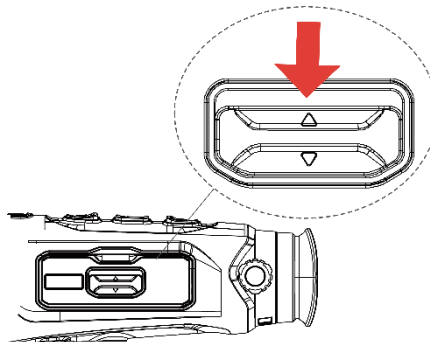

Figur 2-1 Lås opp dekselet

2. Åpne dekselet og sett inn nytt batteri i batteriluken med pluss- og minuspolene der det indikeres.

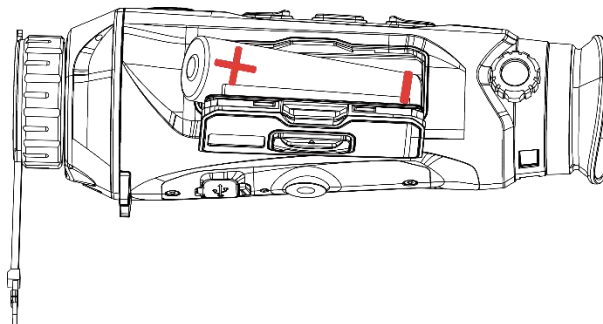

Figur 2-2 Sett inn batteriet

3. Lukk og lås batteriluken.

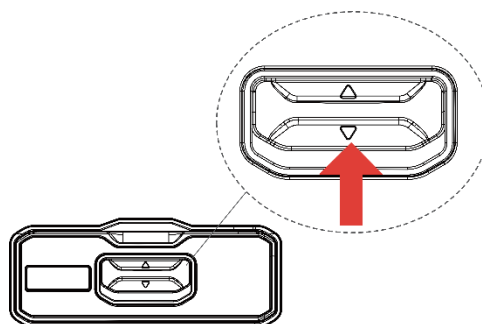

Figur 2-3 Lukk dekselet

2.2 Kabeltilkobling

Før du starter

Sørg for at batteriet er installert i enheten.

Koble enheten og strømadapteren til en type-C kabel for å gi enheten strøm. Alternativt kan enheten kobles til PC og filene kan eksporteres.

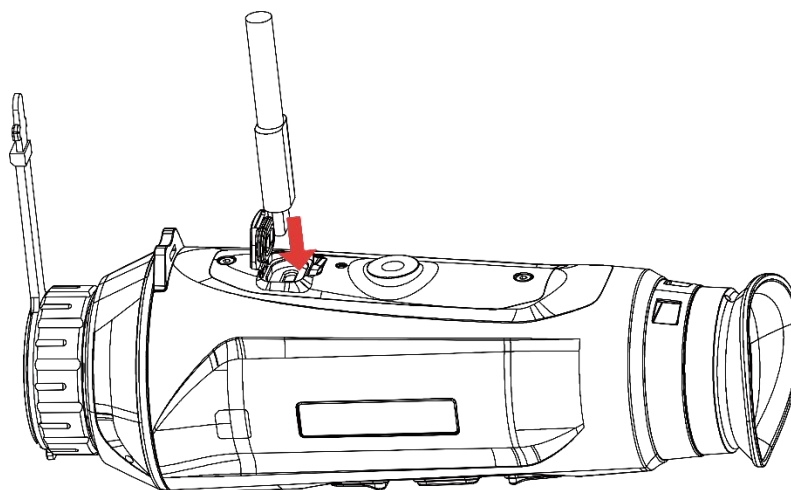

Figur 2-4 Kabeltilkobling



Merknad

- Lad enheten i minst seks timer før første gangs bruk.
 - Du kan bruke batteriladeren for å lade batteriet.
 - Ladetemperaturen skal være mellom 0 °C til 45 °C (32 °F til 113 °F).
-

2.3 Skru av/på

Strøm på

Når enheten er sammenkoblet med kabel eller hvis batteriet er tilstrekkelig, holder du inn  for å slå på enheten.

Slå av

Når enheten skrur på holder du  for å skru av enheten.













Merknad

- Nedtellingen for avslåing vil vises når du slår av enheten. Du kan trykke på en knapp for å avbryte nedtellingen og avbryte avslåingen.
- Automatisk avslåing for lavt batteri kan ikke avbrytes.

Auto-av



Du kan stille inn automatisk avslåing for enheten din.

Instruksjoner

1. Hold inne  for å vise menyen.
2. Gå til  **Avanserte innstillinger**, og velg  **Generelle innstillinger**.
3. Trykk på  eller  for å velge , og trykk på  for å åpne innstillingsgrensesnittet.
4. Trykk på  eller  for å velge tidspunkt for automatisk avslåing og trykk på  for å bekrefte.
5. Hold inne  for å lagre og avslutte.



Merknad

- Se batteri-ikonet for batteristatusen.  betyr at batteriet er fulladet,  betyr at batteriet er lavt, og  betyr at batteriladingen er unormal.
- Når indikatoren viser at det gjenstår lite strøm må batteriet lades.
- Den automatiske avstengningen trer bare i kraft når enheten går i standby-modus og enheten ikke samtidig er koblet til HIKMICRO Sight-appen.
- Nedtellingen for automatisk avslåing starter igjen når enheten går inn i standby-modus igjen, eller hvis enheten startes på nytt.









2.4

Auto skjerm av

Automatisk skjerm av funksjonen mørklegger skjermen for å spare energi og øke batterilevetiden.

Instruksjoner

1. Aktiver automatisk skjerm av.

- 1) Hold inne  for å vise menyen.
 - 2) Gå til  **Avanserte innstillinger**, og trykk  eller  for å velge .
 - 3) Trykk på  for å aktivere automatisk skjerm av.
 - 4) Hold inne  for å lagre innstillingene og lukke menyen.
2. Du kan bruke en av følgende metoder for å angi standby-modus når skjermen er slått på:
- Vipp enheten nedover mer enn 70°.
 - Rotere enheten horisontalt mer enn 75°.
 - Hold enheten i ro og ikke beveg den på 5 minutter.
3. Du kan bruke en av følgende metoder for å vekke enheten når skjermen er slått av:
- Vipp enheten nedover fra 0° to 60° eller oppover.
 - Roter enheten horisontalt fra 0° to 75°.
 - Trykk på  for å vekke opp enheten.

2.5 Menybeskrivelse

I direktevisningen: Hold inne  for å vise menyen.

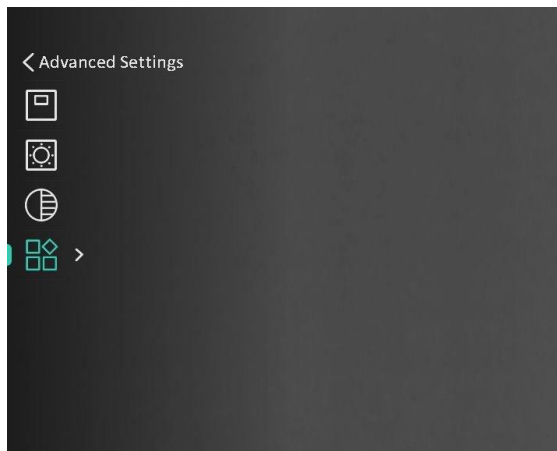

Figur 2-5 Menybeskrivelse

2.6 App-tilkobling

Koble enheten til HIKMICRO Sight-appen via et aktiveringspunkt, slik at du kan ta bilder, spille inn videoer eller endre innstillingene fra telefonen din.

Instruksjoner









1. Søk etter HIKMICRO Sight i App Store (iOS-system) eller Google Play™ (Android-system) for å laste ned, eller skann QR-koden for å laste ned og installere appen.



Android-system



iOS-system

2. Hold inne  for å vise menyen.
3. Gå til  **Avanserte innstillinger**, og trykk  eller  for å velge .
4. Trykk på  for å gå inn i innstillingsmenyen.
5. Trykk på  eller  for å velge **Hotspot**. Hotspot-funksjonen er aktivert.
6. Slå på WLAN-funksjonen på telefonen og koble til aktiveringspunktet.
 - Aktiveringspunktnavn: HIKMICRO_Serienr.
 - Hotspot-passord: Serienr.
7. Åpne appen og koble telefonen til enheten. Du kan vise direktevisningen fra enheten på telefonen din.



Merknad

- Enheten kan ikke koble til appen hvis du skriver inn feil passord flere ganger. Referer til **Gjenopprett enheten** for å tilbakestille enheten, og koble deretter til appen igjen.
 - Enheten må aktiveres ved første gangs bruk. Standardpassordet skal byttes etter aktiveringen.
-

2.7

Fastvarestatus

2.7.1

Kontroller fastvarestatusen

Instruksjoner

1. Åpne HIKMICRO Sight og koble enheten til appen.

2. Sjekk om det er en oppdateringsforespørsel på enhetsadministrasjonsgrensesnittet. Hvis det ikke vises noen rød prikk, er fastvaren den nyeste versjonen. Hvis det vises en rød prikk, er ikke fastvaren den nyeste versjonen.

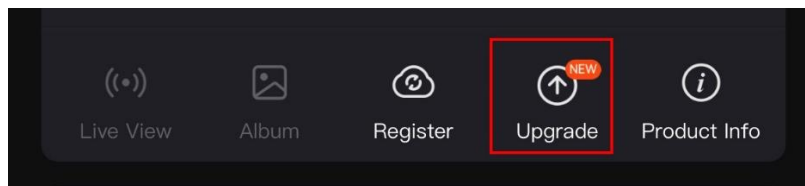

Figur 2-6 Kontroller fastvarestatusen

3. (Valgfritt) Hvis fastvaren ikke er den nyeste versjonen, må enheten oppgraderes. Se **Oppgrader enheten**.

2.7.2 Oppgrader enheten

Oppgrader enheten via HIKMICRO Sight

Instruksjoner

1. Åpne HIKMICRO Sight-appen og koble enheten din til appen.
2. Trykk på Enhetsoppgradering for å gå inn i grensesnittet for fastvareoppgradering.
3. Trykk på **Oppgrader** for å starte oppgraderingen.



Merknad





Oppgraderingsoperasjonen kan variere basert på appoppdateringene. Bruk den faktiske appversjonen som referanse.

Oppgrader enheten via PC

Før du starter

Vennligst kjøp oppgraderingspakken først.

Instruksjoner

1. Hold inne  for å vise menyen.
2. Gå til  **Avanserte innstillinger**, og velg  **Funksjonsinnstillinger**.
3. Trykk på  eller  for å velge , og trykk på  for å åpne innstillingsgrensesnittet.
4. Trykk på  eller  til velg **USB-minnepinne**.
5. Koble enheten til PC-en din med kabel.

6. Åpne disken som ble funnet, og kopier oppgraderingsfilen og lim den inn i rotkatalogen til enheten.
 7. Koble enheten fra PC-en.
 8. Omstart enheten for automatisk oppgradering av enheten.
Oppgraderingsprosessen vises på hovedgrensesnittet.
-



OBS

Sørg for at enheten er koblet til datamaskinen under overføringen av oppgraderingspakken. Hvis enheten frakobles kan det føre til unødvendige oppgraderingsfeil, fastvareskader osv.

3 Bildeinnstillinger

Du kan stille inn paletter, lysstyrke, scener FFC (flatfeltskorrigerings), og DPC (defekt pikselkorrigerings) for å vise bedre bildeeffekt.

3.1 Juster dioptri

Sørg for at øyedelen dekker øyet og sikter på målet. Juster dioptribryteren helt til OSD-teksten eller bildet er tydelig.

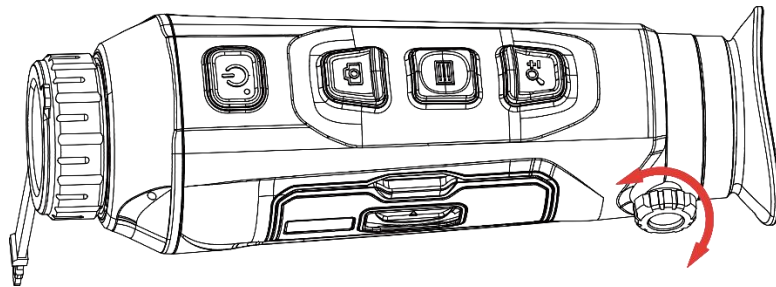

Figur 3-1 Juster dioptri



Merknad

Ved justering av dioptri, må IKKE overflaten til linsen berøres for å unngå tilgrising av linsen.

3.2 Justere fokus

Vri forsiktig på fokusringen for å justere fokus for linsen.

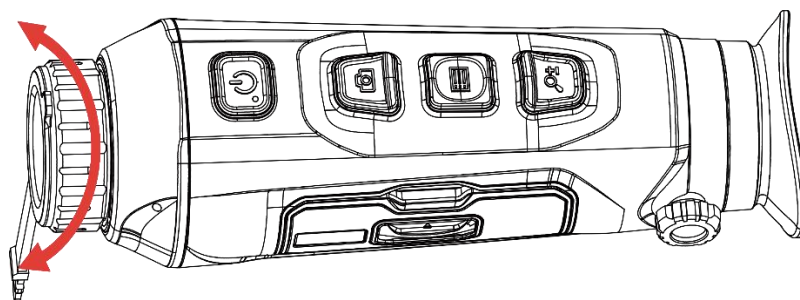

Figur 3-2 Justere fokus











Merknad

- Berør ikke overflaten av linsen mens du fokuserer, da dette kan tilsmusse linsen.
 - Denne funksjonen varierer etter de forskjellige kameramodellene.
-

3.3 Juster lysstyrken









Du kan justere skjermens lysstyrke i hurtigmenyen.

Instruksjoner

1. Hold inne  for å vise menyen.
2. Trykk på  eller  for å  og trykk på  for å bekrefte.
3. Trykk på  eller  for å justere lysstyrken på skjermen.
4. Hold inne  for å lagre innstillingene og lukke menyen.









3.4 Juster kontrasten

Instruksjoner

1. Hold inne  for å vise menyen.
2. Trykk på  eller  for å velge , og trykk på  for å bekrefte.
3. Trykk på  eller  for å justere kontrasten.
4. Hold inne  for å lagre innstillingene og lukke menyen.

3.5 Juster tone

Instruksjoner

1. Hold inne  for å vise menyen.
2. Gå til  **Avanserte innstillinger**, og trykk på  eller  for å velge .
3. Trykk på  for å bekrefte og trykk på  eller  for å velge en tone. **Varm** og **kald** kan velges.
4. Hold inne  for å lagre og avslutte.



Varm











Kald

Figur 3-3 Juster tone

3.6 Juster skarpheten

Instruksjoner

1. Hold inne  for å vise menyen.
2. Gå til  **Avanserte innstillinger**, og trykk  eller  for å velge .
3. Trykk på  for å bekrefte og trykk på  eller  for å justere skarpheten.
4. Hold inne  for å lagre og avslutte.











Figur 3-4 Sammenligning av skarphetsjustering

3.7 Velg scene

Du kan velge riktig scene ut fra faktisk bruk av scenen for å forbedre visningseffekten.

Instruksjoner

1. Hold inne  for å vise menyen.

2. Gå til  **Avanserte innstillinger**, og trykk  eller  for å velge .
3. Trykk på  for å gå inn i innstillingsmenyen.
4. Trykk  eller  for å bytte scene.
 - **Gjenkjenning:** Gjenkjenning viser til gjenkjenningsmodus, og er det anbefalte valget under normale forhold.
 - **Jungel:** Jungel betyr jungelmodus, og er det anbefalte valget for jakt og lignende forhold.
5. Hold inne  for å lagre innstillingene og lukke menyen.

3.8 Angi paletter

Du kan velge forskjellige paletter for å vise de samme omgivelsene med forskjellige effekter. Trykk på  i direktevisningen for å bytte palett.

Hvit varm

Varme områder vises med lysere farge. Jo høyere temperaturen er, desto lysere er fargen.



Svart varm

Kalde områder vises med mørkere farge. Jo høyere temperaturen er, jo mørkere er fargen.



Rød varm

Kalde områder vises med rød farge. Jo høyere temperaturen er, desto rødere er fargen.









Fusjon

Fra høy til lav temperatur: bildet går fra hvitt til gult til rødt til rosa til lilla.



3.9 Angi bilde i bildemodus

Instruksjoner

1. Hold inne  for å vise menyen.
2. Trykk på  eller  for å velge .
3. Trykk på  hjulet for å aktivere eller deaktivere PIP-modus. Detaljene vises øverst på midten av visningen.
4. Hold inne  for å lagre innstillingen og avslutte.



Figur 3-5 Angi PIP-modus



Merknad

Hvis PIP-funksjonen er aktivert, zoomer kun PIP-visningen når du justerer den digitale zoomen.

3.10 Juster digital zoom

Du kan zoome bildet ved å benytte denne funksjonen. Trykk på  i visningsmodus, så bytter den digitale zoomvisningen mellom 1x, 2x, 4x og 8x.















Merknad

Når du endrer digital zoom-forholdet, vises den faktiske størrelsen i det venstre grensesnittet (faktisk forstørrelse = objektivoptisk forstørrelse x digitalt zoomforhold). For eksempel er lensens optimale forstørrelse 2,8x, digitalt zoomforhold er 2x, og faktisk forstørrelse er 5,6x.

3.11 Flatfeltkorreksjon

Denne funksjonen kan motvirke avvik i bildet.

Instruksjoner

1. Hold inne  for å vise menyen.
2. Gå til  **Avanserte innstillinger**, og velg  **Funksjonsinnstillinger**.
3. Trykk på  eller  for å velge , og trykk på  for å åpne innstillingsgrensesnittet.
4. Trykk på  eller  for å bytte FFC-modus.
 - **Manuell FFC:** Hold inne  i sanntidsvisningen for å korrigere ujevnheter i skjermen.
 - **Automatisk FFC:** Enheten utfører FFC-funksjonen automatisk basert på den angitte tidsplanen når du skrur på kameraet.
 - **Ekstern:** Tildekke linsedekslene, og hold deretter  inne i sanntidsvisningen for å korrigere skjermens ujevnheter.
5. Hold inne  for å lagre innstillingen og avslutte.











Merknad





Nedtellingen starter før enheten utfører FFC automatisk.

3.12 Riktig defekt piksel

Enheten kan korrigere for defekte piksler på skjermen når den ikke fungerer som forventet.

Instruksjoner

1. Hold inne  for å vise menyen.
2. Gå til  **Avanserte innstillinger**, og velg  **Funksjonsinnstillinger**.
3. Trykk på  eller  for å velge , og trykk på  for å gå inn i DPC språkkonfigurasjonsgrensesnittet.
4. Trykk på  for å velge **X-** eller **Y-aksen**. Hvis du velger **X-aksen**, beveger pekeren seg til høyre og venstre, og hvis du velger **Y-aksen**, beveger pekeren seg opp og ned.

5. Trykk på  eller  for å stille inn koordinatene til markøren når den defekte pikselen.
6. Trykk på  to ganger for å korrigere den døde pikselen.
7. Hold inne  for å lagre innstillingen og avslutte.

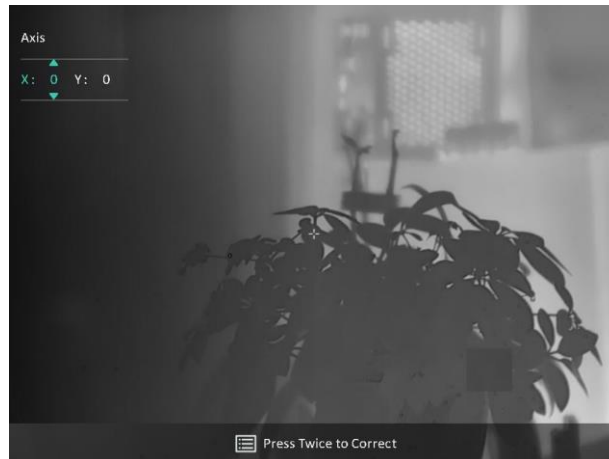

Figur 3-6 Riktig defekt piksel



Merknad

- Den valgte, defekte pikselen kan forstørres og vises nede til høyre i grensesnittet.
 - Hvis skjermmenyen blokkerer den defekte pikselen, flytter du pekeren til den defekte pikselen. Enheten utfører så automatisk skjerm speiling.
-













4 Måle avstand

Enheten kan detektere avstanden mellom målet og observasjonsposisjonen.

Før du starter

Når du måler avstanden, må du holde hånden og enheten helt i ro. Bevegelser kan påvirke presisjonen.



Instruksjoner

1. Hold inne  for å vise menyen.
2. Gå til  **Avanserte innstillinger** og  eller  for å velge  .
Trykk på  for å gå inn i innstillingsmenyen.
3. Still inn parametre for målet.
 - 1) Trykk på  for å gå inn i innstillingsmenyen. Trykk på  eller  for å velge målet fra **hjort, grå ulv, brunbjørn og egendefinert**.
 - 2) Trykk på  for å åpne konfigurasjonsgrensesnittet for målhøyde Trykk på  for å velge tall, og trykk på  eller  for å endre tallet.



Merknad

De tilgjengelige høydene går fra 0,1 m til 9,0 m.

- 3) Hold  for å lagre innstillingene og gå tilbake til grensesnittet for avstandsmåling.
4. Still inn midten av toppmerket med kanten av måltoppen, og trykk på  for å bekrefte.
5. Still inn midten av bunnmerket med kanten av målbunnen, og trykk på  for å bekrefte.

Resultat

Den høyre toppen i bildet viser resultatet for distansemålingen og målets høyde.













Figur 4-1 Resultat av måling

5 Generelle innstillinger

5.1 Angi OSD

Denne funksjonen kan skjule eller vise menyinformasjonen på direktevisningen.

Instruksjoner

1. Hold inne  for å vise menyen.
2. Gå til  **Avanserte innstillinger**, og velg  **Funksjonsinnstillinger**.
3. Trykk på  eller  for å velge **OSD**, og trykk på  for å gå inn i grensesnittet for OSD-innstillingene.
4. Trykk på  eller  for å velge **tid, dato** eller **OSD**, og trykk på  for å skru OSD-informasjonen av eller på.
5. Hold inne  for å lagre og avslutte.











Merknad

Hvis du skrur av **OSD**, vil all OSD-informasjon i sanntidsvisningen vil ikke vises.

5.2 Velg merkelogo

Du kan legge til merkelogo på grensesnittet for sanntidsvisning, opptak og videoer.

Instruksjoner

1. Hold inne  for å vise menyen.
2. Gå til  **Avanserte innstillinger**, og velg  **Funksjonsinnstillinger**.
3. Trykk på  eller  for å velge .
4. Trykk  for å aktivere **merkelogo**.
5. Hold inne  for å lagre innstillingen og avslutte.

Resultat

Merkelogo vises på nedre venstre del av bildet.











Figur 5-1 Visning av merkelogo

5.3 Forbrenningsforebygging

Unngå direkte sollys og aktiver funksjonen for brannforebygging for å redusere risikoen for sensorskader fra varmen.

Instruksjoner

1. Hold inne  for å vise menyen.
2. Gå til  **Avanserte innstillinger**, og velg  **Funksjonsinnstillinger**.
3. Trykk på  eller  for å velge .
4. Trykk på  for å aktivere eller deaktivere funksjonen.
5. Hold inne  for å lagre innstillingene og lukke menyen.

5.4 Bildetaking og video

5.4.1 Ta bilde

I grensesnittet for sanntidsvisning trykkes  for å ta et bilde.









Merknad

- Når bildet blir tatt, fryser bildet i ett sekund og det vises en melding på skjermen.
 - For eksport av bilder referer til ***Eksporter filer***.
-

5.4.2 Velg lyd

Hvis du slår på lydfunksjonen, vil lyden bli tatt opp sammen med videoen. Når det er for mye støy i videoen, kan du slå av denne funksjonen.

Instruksjoner

1. Hold inne  for å vise menyen.
2. Gå til  **Avanserte innstillinger**, og trykk  eller  for å velge .
3. Trykk på  for å aktivere eller deaktivere denne funksjonen.
4. Hold inne  for å lagre innstillingene og lukke menyen.

5.4.3 Innspilling av video

Instruksjoner

1. I grensesnittet for sanntidsvisning, trykker du på  for å starte opptak.



Figur 5-2 Starte opptak





Opptakstiden vises øverst til venstre i bildet.

2. Hold inne  igjen for å stoppe opptaket.

5.5 Varmesporing

Enheten kan registrere den høyeste temperaturen i synsfeltet og markere punktet i visningen.

Instruksjoner

1. Hold inne  for å vise menyen.
2. Gå til  **Avanserte innstillinger**, og trykk  eller  for å velge .

3. Trykk på  for å markere punktet med høyest temperatur.

Resultat

Når funksjonen er aktivert, vises  på punktet med høyest temperatur. Når scenarioet endrer seg, blir  flyttet.



Figur 5-3 Varmesporing

5.6 Eksporter filer

5.6.1 Eksporter filer via HIKMICRO Sight

Du kan få tilgang til enhetsalbum og eksportere filer til telefonen din via HIKMICRO Sight.

Før du starter

Installer HIKMICRO Sight på mobiltelefonen din.

Instruksjoner

1. Åpne HIKMICRO Sight og koble enheten din til appen. Se **App-tilkobling**.
2. Trykk på **Media** for å få tilgang til enhetsalbum.

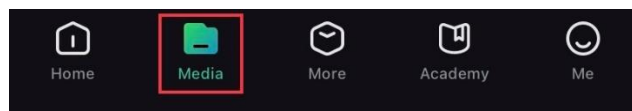

Figur 5-4 Få tilgang til enhetsalbum

3. Trykk på **Lokal** eller **Enhet** for å se bildene og videoene.
 - **Lokal:** Du kan se filene som er fanget på appen.
 - **Enhet:** Du kan se filene til gjeldende enhet.



Merknad

Bildene eller videoene vises kanskje ikke på **Enheten**. Trekk ned for å oppdatere siden.

4. Trykk for å velge en fil, og trykk på **Last ned** for å eksportere filen til dine lokale telefonalbum.



Figur 5-5 Eksporter filer



Merknad

- Gå til **Meg -> Om -> Bruksanvisning** i appen for å se mer detaljerte handlinger.
- Du kan også få tilgang til enhetsalbum ved å trykke på ikonet nederst til venstre i live view-grensesnittet.
- Eksporthandlingen kan variere basert på appoppdateringene. Bruk den faktiske appversjonen som referanse.

5.6.2









Eksporter filer via PC

Denne funksjonen brukes til å eksportere videoer og bilder.

Før du starter

Sørg for at enheten er på når du kobler til kabelen.

Instruksjoner

1. Hold inne  for å vise menyen.
2. Gå til  **Avanserte innstillinger**, og velg  **Funksjonsinnstillinger**.
3. Trykk på  eller  for å velge , og trykk på  for å åpne innstillingsgrensesnittet.
4. Trykk på  eller  velg **USB-minnepinne**.
5. Koble til enheten og PC med kabel.



Merknad

Sørg for at enheten er på når du kobler til kabelen.

6. Åpne en mappe på datamaskinen og velg disken til enheten. Gå til DCIM-mappen og finn mappen som er navngitt etter ønsket år og måned. Hvis du for eksempel tar et bilde eller spiller inn en video i november 2023, går du til **DCIM -> 202311** for å finne bildet eller videoen.
7. Velg og kopier filer til datamaskinen.
8. Koble enheten fra PC-en.













Merknad

- Enheten viser bilder når du kobler den til en PC. Men funksjoner slik som opptak, ta bilder og aktiveringspunkt er deaktivert.
 - Når du kobler enheten til en datamaskin for første gang, installerer den automatisk et filbehandlingsprogram.
-

6 Systeminnstillinger

















6.1 Justere dato

Instruksjoner

1. Hold inne  for å vise menyen.
2. Gå til  **Avanserte innstillinger**, og velg  **Generelle innstillinger**.
3. Trykk på  eller  for å velge , og trykk på  for å åpne innstillingsgrensesnittet.
4. Trykk på  for å velge år, måned eller dag, og trykk på  eller  igjen for å endre tallet.
5. Hold inne  for å lagre innstillingene og lukke menyen.

6.2 Synkroniser klokken











Trinn

1. Hold inne  for å vise menyen.
2. Gå til  **Avanserte innstillinger**, og velg  **Generelle innstillinger**.
3. Trykk på  eller  for å velge , og trykk på  for å åpne innstillingsgrensesnittet.
4. Trykk på  eller  for å bytte klokkesystemet. Du kan velge blant 24-timers og 12-timers klokke. Hvis du velger 12-timers klokke, trykk , og trykk  eller  for å velge AM og PM.
5. Trykk på  for å velge time eller minutt, og trykk på  eller  for å endre tallet.
6. Hold inne  for å lagre innstillingene og lukke menyen.

6.3 Velge språk

Du kan velge språk for enheten.











Instruksjoner

1. Hold inne  for å vise menyen.
2. Gå til  **Avanserte innstillinger**, og velg  **Generelle innstillinger**.
3. Trykk på  eller  for å velge , og trykk på  for å åpne innstillingsgrensesnittet.
4. Trykk på  eller  for å velge ønsket språk, og trykk på  for å bekrefte.
5. Hold inne  for å lagre innstillingene og lukke menyen.

6.4 Konfigurer enhet

Du kan bytte måleenheten for lasermåling.

Instruksjoner

1. Hold inne  for å vise menyen.
2. Gå til  **Avanserte innstillinger**, og velg  **Generelle innstillinger**.
3. Trykk på  eller  for å velge , og trykk på  for å åpne innstillingsgrensesnittet.
4. Trykk på  eller  for å bytte enhet etter ønske.
5. Hold inne  for å lagre innstillingene og lukke menyen.



6.5 CVBS-utgang







CVBS-outputen brukes til å feilsøke enheten. Du kan også vise enhetsbildet på skjermen eller på en bærbar skjerm for detaljer.

Før du starter

Koble enheten og displayenheten via USB til CVBS-kabel.

Instruksjoner

1. Hold inne  for å vise menyen.
2. Gå til  **Avanserte innstillinger**, og velg  **Funksjonsinnstillinger**.

3. Trykk på  eller  for å velge .
4. Trykk på  for å gå inn i konfigurasjonsmenyen.
5. Trykk  eller  velg **Analog** for å slå på CVBS-utgang.
6. Hold inne  for å lagre innstillingene og lukke menyen.











Merknad

CVBS-kabelen er ikke inkludert i pakken. Denne må du selv kjøpe.







6.6 Vis enhetsinformasjon

Instruksjoner

1. Hold inne  for å vise menyen.
2. Gå til  **Avanserte innstillinger**, og velg  **Generelle innstillinger**.
3. Trykk på  eller  for å velge , og trykk på  for å bekrefte. Du kan vise enhetsinformasjon som versjon og serienummer.
4. Hold inne  for å lagre innstillingene og lukke menyen.

6.7 Gjenopprett enheten

Instruksjoner

1. Hold inne  for å vise menyen.
2. Gå til  **Avanserte innstillinger**, og velg  **Generelle innstillinger**.
3. Trykk på  eller  for å velge . Trykk på  for å tilbakestille enheten til standardinnstillingene i henhold til meldingene.

7 Vanlige spørsmål

7.1 Hvorfor blinker ladeindikatoren på feil måte?

Kontroller følgende elementer.

- Sjekk om enheten lades med standard strømadapter og om ladetemperaturen er over 0 °C (32 °F).
- Lad enheten når den er slått av.

7.2 Hvorfor er strømindikatoren av?

Kontroller om enheten har lavt batteri. Sjekk indikatoren på nytt etter å ha ladet enheten i fem minutter.

7.3 Bildet er uklart, hvordan kan jeg justere det?

Juster diopterringen eller fokusringen til bildet er tydelig. Referer til *Juster dioptri* eller *Justere fokus*.

7.4 Bildetaking eller opptak mislykkes. Hva er problemet?

Kontroller følgende elementer.

- Er enheten koblet til datamaskinen? Bildetaking og opptak er deaktivert i denne tilstanden.
- Er lagringsplassen full?
- Har enheten lavt batteri?

7.5 Hvorfor klarer ikke datamaskinen å identifisere enheten?

Kontroller følgende elementer.

- Er enheten koblet til datamaskinen med den medfølgende USB-kabelen?
- Hvis du bruker en annen USB-kabel, må kabelen ikke være lengre enn én meter.
- Om USB-tilkoblingsmodusen til enheten er satt til **USB Flash Drive**.

Juridisk informasjon

©2023 Hangzhou Microimage Software Co., Ltd. Med enerett.

Om denne Brukerhåndboken

Denne brukerhåndboken forklarer hvordan produktet skal brukes og vedlikeholdes. Bilder, tabeller og all annen informasjon er kun ment som beskrivelser og forklaringer. Informasjonen i brukerhåndboken kan bli endret uten varsel, f.eks. på grunn av fastvareoppdateringer. Du finner den nyeste versjonen av denne håndboken på nettstedet til HIKMICRO (www.hikmicrotech.com/).

Bruk denne håndboken i kombinasjon med hjelp fra profesjonelle fagfolk når du bruker produktet.

Varemerkeinformasjon



og andre av HIKMICROs varemerker og logoer eies av HIKMICRO i forskjellige jurisdiksjoner.

Andre varemerker og logoer som presenteres, tilhører sine respektive eiere.

JURIDISK INFORMASJON

DENNE HÅNDBOKEN OG PRODUKTET DEN GJELDER FOR (MASKINVARE, FASTVARE OG PROGRAMVARE) LEVERES «SOM DE ER», INKLUDERT ALLE FEIL OG MANGLER, I DEN GRAD DETTE TILLATES AV GJELDENDE LOVVERK. HIKMICRO GIR INGEN GARANTIER, HVERKEN DIREKTE ELLER UNDERFORSTÅTTE, OM BLANT ANNET SALGBARHET, TILFREDSSTILLENDE KVALITET ELLER EGNETHET FOR SPESIFIKKE FORMÅL. ALL BRUK AV PRODUKTET SKJER UTELUKKENDE PÅ DIN EGEN RISIKO. HIKMICRO ER IKKE UNDER NOEN OMSTENDIGHETER ANSVARLIGE OVERFOR DEG FOR EVENTUELLE SPESIELLE SKADER. FØLGESKADER, TILFELDIGE SKADER ELLER INDIREKTE SKADER, INKLUDERT BLANT ANNET TAP AV FORTJENESTE, AVBRUDD I FORRETNINGSDRIFT, TAP AV DATA, SKADER PÅ DATASYSTEMER ELLER TAP AV DOKUMENTASJON SOM OPPSTÅR I FORBINDELSE MED BRUKEN AV DETTE PRODUKTET, UAVHENGIG AV OM DETTE SKJER GRUNNET KONTRAKTSBRUDD, FORSØMMELSE, PRODUKTFEIL ELLER ANNET, SELV NÅR HIKMICRO HAR BLITT VARSLET OM AT SLIKE SKADER KAN OPPSTÅ.

DU ERKJENNER AT SIKKERHETSRIKOEER LIGGER I INTERNETTS NATUR, OG AT HIKMICRO IKKE TAR NOE ANSVAR FOR UNORMAL DRIFT, LEKKASJER AV PERSONVERN ELLER ANDRE SKADER SOM FØLGER AV CYBERANGREP, VIRUSINFISERING ELLER ANDRE INTERNETTRISIKOEER. IMIDLERTID VIL HIKMICRO LEVERER TIDLIG TEKNISK SUPPORT HVIS NØDVENDIG.

DU GODTAR Å BRUKE DETTE PRODUKTET I SAMSVAR MED ALLE GJELDENE LOVER, OG AT DU ER ENEANSVARLIG FOR Å FORSIKRE DEG OM AT DIN BRUK SKJER I SAMSVAR MED GJELDENE LOVER. SPESIFIKT NEVNES AT DU ER ANSVARLIG FOR Å BRUKE DETTE PRODUKTET PÅ EN MÅTE SOM IKKE KRENKER RETTIGHETENE TIL TREDJEPARTER, BLANT ANNET RETT TIL PUBLISERING, IMMATERIELLE EIENDOMSRETTIGHETER ELLER LOVER OM DATABESKYTTELSE OG PERSONVERN. DU MÅ IKKE BRUKE DETTE PRODUKTET TIL ULOVLIG JAKT PÅ DYR, BRUDD PÅ PRIVATLIVETS FRED ELLER ANDRE FORMÅL SOM ER ULOVLIGE ELLER STRIDER MOT OFFENTLIGHETENS INTERESSER. DU SKAL IKKE BRUKE PRODUKTET TIL ULOVLIGE FORMÅL, SÅNN SOM UTVIKLING ELLER PRODUKSJON AV MASSEØDELEGGELSESVÅPEN, UTVIKLING ELLER PRODUKSJON AV KJEMISKE OG BIOLOGISKE VÅPEN, ENHVER FORM FOR AKTIVITET KNYTTET TIL KJERNEVÅPEN ELLER UTRYGG BRUK AV KJERNEFYSISK MATERIALE ELLER I FORBINDELSE MED BRUDD PÅ MENNESKERETTIGHETENE.

HVIS DET OPPSTÅR KONFLIKTER MELLOM BRUKERHÅNDBOKEN OG GJELDENE LOVVERK, ER DET SISTNEVNTE SOM GJELDER.

Regulatorisk informasjon

Disse klausulene gjelder kun for produktene med det samsvarende merket eller informasjonen.

Samsvarserklæring for EU



Dette produktet og – hvis aktuelt, også det medfølgende tilbehøret – er «CE»-merket og samsvarer derfor med de gjeldende harmoniserte europeiske standardene som er oppført under direktiv 2014/30/EU (EMCD), direktiv 2014/35/EU (LVD), direktiv 2011/65/EU (RoHS) og direktiv 2014/53/EU.

Hangzhou Microimage Software Co., Ltd. erklærer herved at denne enheten (se etiketten) er i samsvar med direktiv 2014/53/EU.

Den fullstendige teksten i EU-erklæringen er tilgjengelig på følgende internettadresse:

<https://www.hikmicrotech.com/en/support/download-center/declaration-of-conformity/>

Frekvensbånd og strøm (for CE)

Frekvensbåndene og sendeeffekten (utstrålt og/eller ledet) nominelle grenser som gjelder for følgende radioutstyr, er som følger:

Wi-Fi 2,4 GHz (2,4 GHz til 2,4835 GHz), 20 dBm

For enheter uten medlevert strømadapter brukes et strømadapter fra en kvalifisert produsent. Les produktinformasjonen for mer informasjon om strømkravene.

For enheter uten medlevert batteri brukes et batteri fra en kvalifisert produsent. Se produktspesifikasjonene for detaljer om batterikrav.





Direktiv 2012/19/EU (WEEE-direktiv): Produkter som er merket med dette symbolet kan ikke kastes som restavfall i EU. Produktet skal returneres for resirkulering, enten til en forhandler/leverandør eller på en miljøstasjon eller et lignende, godkjent mottakssted. For mer informasjon, se www.recyclethis.info



Direktiv 2006/66/EC og tillegg 2013/56/EU (batteridirektiv): Dette produktet inneholder et batteri som ikke kan kastes som restavfall innenfor EU. Se produktinformasjonen for spesifikk informasjon om batteriet. Batteriet er merket med dette symbolet, som også kan inneholde bokstaver for å indikere at det inneholder kadmium (Cd), bly (Pb) eller kvikksølv (Hg). Batteriet skal returneres for resirkulering, enten til en forhandler/leverandør eller til et godkjent mottakssted. For mer informasjon, se www.recyclethis.info.

Beskrivelse av symbol

Symbolene som vises i dette dokumentet er definert på følgende måte.

Symbol	Beskrivelse
 Merknad	Gir tilleggsinformasjon for å fremheve eller supplere viktige punkter i hovedteksten.
 OBS	Angir en mulig farlig situasjon som, hvis den ikke unngås, kan føre til skader på utstyret, tapte data, redusert ytelse eller uventede resultater.
 Fare	Angir en fare som høyt risikonivå som, hvis den ikke unngås, kan føre til dødsfall eller alvorlige personskader.

Sikkerhetsinstruksjoner

Formålet med disse instruksjonene er at brukeren skal kunne bruke produktet riktig for å unngå skade og tap av eiendom. Les alle sikkerhetsinstruksjonene nøye før bruk.

Transport

- Enheten skal oppbevares i den originale emballasjen (eller lignende) under transport.
- Oppbevar all emballasje etter åpning for fremtidig bruk. I tilfelle det oppstår feil, må du returnere enheten til fabrikken i den originale emballasjen. Transport uten den originale emballasjen kan føre til skader på enheter, et ansvar som ikke dekkes av selskapet.
- Produktet må ikke slippes i bakken eller utsettes for fysiske støt. Hold enheten borte fra magnetiske forstyrrelser.

Strømforsyning

- Inngangsspenningen til enheten må oppfylle Limited Power Source (5 VDC, 2 A) i samsvar med IEC62368-1 standarden. Se de faktiske produktene og tekniske spesifikasjoner for detaljert informasjon.
- Sørg for at kontakten er satt riktig inn i stikkontakten.
- Koble IKKE flere enheter til ett strømadapter. Overbelastning av adaptere kan føre til overoppheting og brannfare.
- Strømkilden skal oppfylle begrensede strømkilder eller PS2-krav i henhold til IEC 62368-1-standard.

Batteri

- Den eksterne oppladbare batteritypen er 18650 og batteristørrelsen skal være 19 mm × 70 mm. Nominell spenning er 3,6 VDC og batterikapasiteten er 3200 mAh.
- Ved langvarig lagring må batteriet fullades hvert halvår for å bevare batterikvaliteten. Hvis ikke kan det oppstå skader.
- FORSIKTIG: Det kan oppstå eksplosjonsfare hvis batteriet blir skiftet ut med feil type batteri.
- Uriktig utskiftning av batteriet med feil type kan ødelegge en sikkerhetsinnretning (ved f.eks. enkelte litiumbatterityper).
- Batteriet må ikke kastes i ild eller en varm ovn, og det må heller ikke knuses eller deles da dette kan føre til eksplosjon.
- Batteriet må ikke utsettes for ekstremt høy temperatur. Det kan forårsake eksplosjon eller lekkasje av brennbar væske eller gass.
- Batteriet må ikke utsettes for ekstremt lavt lufttrykk. Det kan forårsake eksplosjon eller lekkasje av brennbar væske eller gass.

- Kast brukte batterier i samsvar med instruksjonene.
- Bekreft at det ikke finnes brennbart materiale innenfor 2 m fra laderen under lading.
- IKKE plasser batteriet i nærheten av barn.
- IKKE svelg batteriet for å unngå kjemiske brannskader.

Vedlikehold

- Hvis produktet ikke fungerer som det skal, må du kontakte forhandleren eller nærmeste servicesenter. Vi har ikke noe som helst ansvar for problemer forbundet med uautorisert reparasjon eller vedlikehold.
- Tørk forsiktig av enheten med en ren klut og en liten mengde etanol ved behov.
- Hvis enheten brukes på måter som ikke støttes av produsenten, kan enheten og funksjonene dens forringes.
- Rengjør dekslet med en myk, tørr klut eller tørkepapir for å unngå riper.

Bruksomgivelser

- Sørg for at bruksomgivelsene oppfyller kravene til enheten. Driftstemperaturen skal være -30 °C til 55 °C (-22 °F til 131 °F), og driftsluftfuktigheten skal være fra 5 % til 95 %.
- IKKE eksponer enheten for høy elektromagnetisk stråling eller støvete miljøer.
- Linsen må IKKE rettes mot solen eller andre sterke lyskilder.
- Plasser enheten i et tørt og godt ventilert miljø.
- Unngå å sette utstyret på vibrerende overflater eller på steder hvor det kan utsettes for sjokk (hvis dette glemmes, kan utstyret skades).

Nød

Hvis det kommer røyk, lukt eller støy fra enheten, må du øyeblikkelig skru av strømmen, trekke ut strømledningen og kontakte et servicesenter.

Produsentens adresse

Rom 313, enhet B, bygning 2, 399 Danfeng-veien, Xixing
Subdistrict, Binjiang-distriktet, Hangzhou, Zhejiang 310052, Kina

Hangzhou Microimage Software Co., Ltd.

MERKNAD OM SAMSVAR: Produktene i termoserien kan bli underlagt eksportkontroller i forskjellige land eller regioner, inkludert, uten begrensning, USA, Den europeiske union, Storbritannia og Nord-Irland og/eller andre medlemsland i Wassenaar-avtalen. Snakk med din profesjonelle juridiske ekspert eller samsvareksperter, eller lokale myndigheter for eventuelle nødvendige eksportlisenskrav hvis du ønsker

å overføre, eksportere, re-eksportere termoserie-produkter mellom forskjellige land.



HIKMICRO

See the World in a New Way



Facebook: HIKMICRO Outdoor Instagram: hikmicro_outdoor

YouTube: HIKMICRO Outdoor

LinkedIn: HIKMICRO

Nettsted: www.hikmicrotech.com
E-post: support@hikmicrotech.com

UD35841B