



**HIKMICRO**

**IR Torch**

Quick Start Guide

IR Torch	English	2
IR-Scheinwerfer	Deutsch	6
Torche IR	Français	8
Linterna de infrarrojos	Español	10
Lanterna IV	Português	12
Torcia a infrarossi	Italiano	13
Infračervená svítlna	Čeština	15
IČ baterka	Slovenčina	17
Emiter podczerwieni	Polski	19
Infravörös zseblámpa	Magyar	21
Laternă IR	Română	22
Infrarood zaklamp	Nederlands	24
Infrarød lommelygte	Dansk	26
IR-lykt	Norsk	28
Infrapunavalo	Suomi	29
IR-ficklampa	Svenska	31
ИК-осветитель	Русский	33
IR El Feneri	Türkçe	35
IR トーチ	日本語	37
IR 손전등	한국어	29
紅外線手電筒	繁體中文	41

**A**

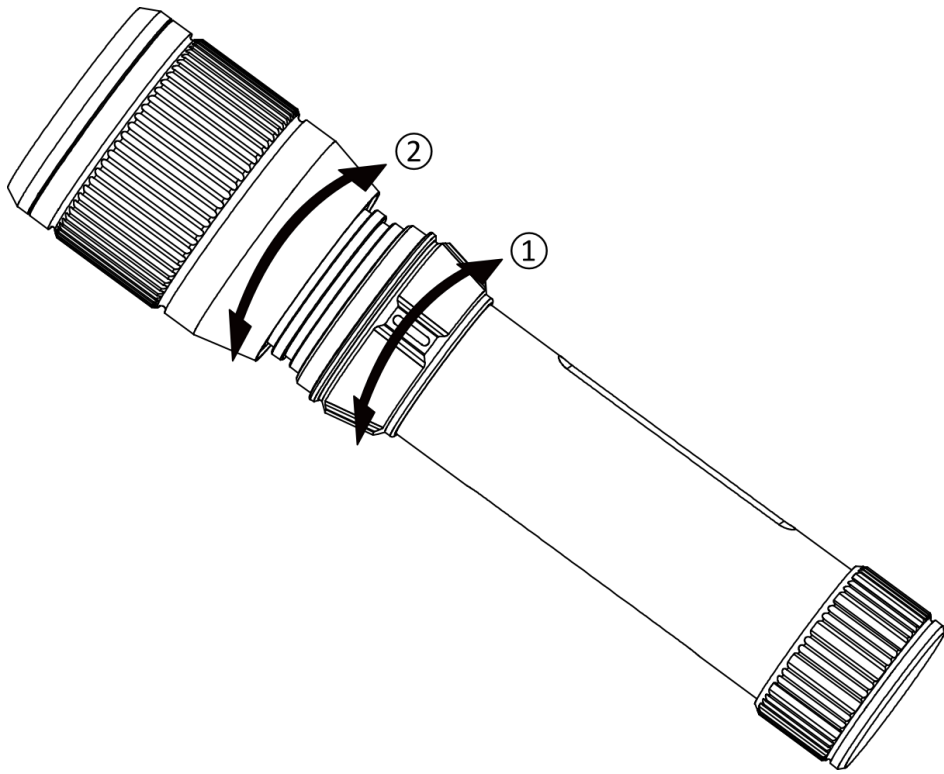

**B**

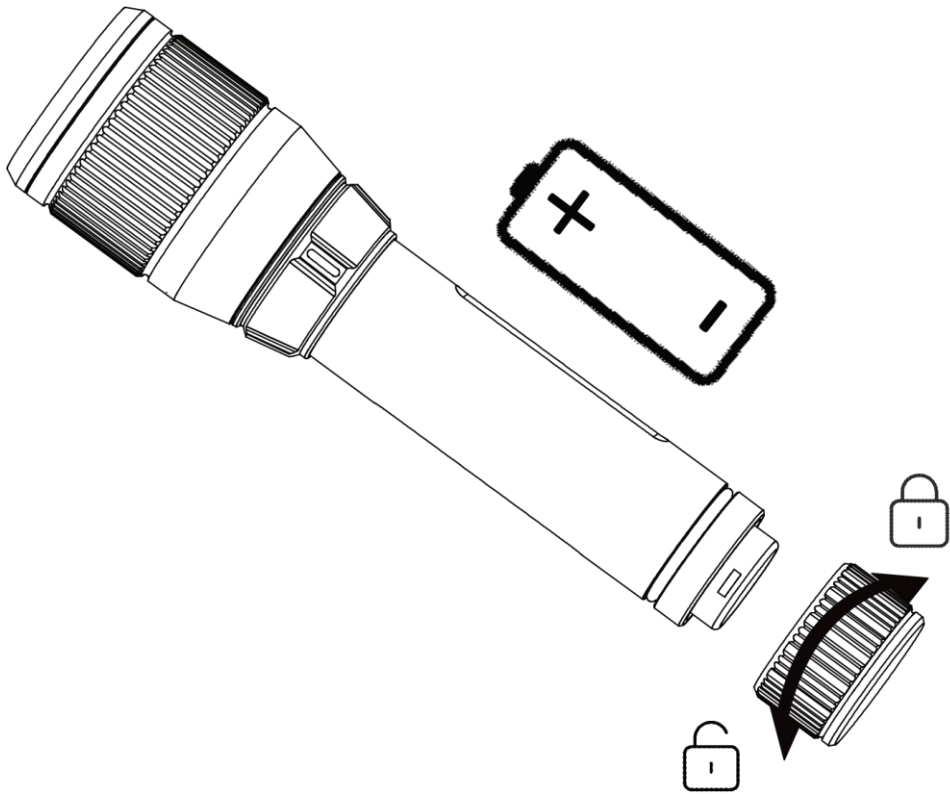

## Brief Description

IR Torch is applied to optical products, such as handheld thermal camera and digital night vision scope. It uses infrared light as supplementary light to improve image quality. The infrared LED wavelength is 850 nm or 940 nm, and the electric power is less than 2 W.

## Adjust IR Torch (Page 1 - A)

Adjust brightness as arrow ① shows, and adjust beam angle as arrow ② shows.

## Install Battery (Page 1 - B)

### Steps

1. Turn the battery cover anticlockwise to loosen it.
2. Insert the battery into the battery compartment with the positive mark inward.
3. Turn the battery cover clockwise to tighten it.

### Note:

It is recommended to use IR torch with HM-3633DC Battery.

### Legal Information

©2022 Hangzhou Microimage Software Co., Ltd. All rights reserved.

### About this Manual

The Manual includes instructions for using and managing the Product. Pictures, charts, images and all other information hereinafter are for description and explanation only. The information contained in the Manual is subject to change, without notice, due to firmware updates or other reasons. Please find the latest version of this Manual at the HIKMICRO website ([www.hikmicrotech.com/](http://www.hikmicrotech.com/)). Please use this Manual with the

guidance and assistance of professionals trained in supporting the Product.

## Trademarks Acknowledgement

 HIKMICRO and other HIKMICRO's trademarks and logos are the properties of HIKMICRO in various jurisdictions.

Other trademarks and logos mentioned are the properties of their respective owners.

## LEGAL DISCLAIMER

TO THE MAXIMUM EXTENT PERMITTED BY APPLICABLE LAW, THIS MANUAL AND THE PRODUCT DESCRIBED, WITH ITS HARDWARE, SOFTWARE AND FIRMWARE, ARE PROVIDED "AS IS" AND "WITH ALL FAULTS AND ERRORS". HIKMICRO MAKES NO WARRANTIES, EXPRESS OR IMPLIED, INCLUDING WITHOUT LIMITATION, MERCHANTABILITY, SATISFACTORY QUALITY, OR FITNESS FOR A PARTICULAR PURPOSE. THE USE OF THE PRODUCT BY YOU IS AT YOUR OWN RISK. IN NO EVENT WILL HIKMICRO BE LIABLE TO YOU FOR ANY SPECIAL, CONSEQUENTIAL, INCIDENTAL, OR INDIRECT DAMAGES, INCLUDING, AMONG OTHERS, DAMAGES FOR LOSS OF BUSINESS PROFITS, BUSINESS INTERRUPTION, OR LOSS OF DATA, CORRUPTION OF SYSTEMS, OR LOSS OF DOCUMENTATION, WHETHER BASED ON BREACH OF CONTRACT, TORT (INCLUDING NEGLIGENCE), PRODUCT LIABILITY, OR OTHERWISE, IN CONNECTION WITH THE USE OF THE PRODUCT, EVEN IF HIKMICRO HAS BEEN ADVISED OF THE POSSIBILITY OF SUCH DAMAGES OR LOSS.

YOU ACKNOWLEDGE THAT THE NATURE OF THE INTERNET PROVIDES FOR INHERENT

SECURITY RISKS, AND HIKMICRO SHALL NOT TAKE ANY RESPONSIBILITIES FOR ABNORMAL OPERATION, PRIVACY LEAKAGE OR OTHER DAMAGES RESULTING FROM CYBER-ATTACK, HACKER ATTACK, VIRUS INFECTION, OR OTHER INTERNET SECURITY RISKS; HOWEVER, HIKMICRO WILL PROVIDE TIMELY TECHNICAL SUPPORT IF REQUIRED.

YOU AGREE TO USE THIS PRODUCT IN COMPLIANCE WITH ALL APPLICABLE LAWS, AND YOU ARE SOLELY RESPONSIBLE FOR ENSURING THAT YOUR USE CONFORMS TO THE APPLICABLE LAW. ESPECIALLY, YOU ARE RESPONSIBLE, FOR USING THIS PRODUCT IN A MANNER THAT DOES NOT INFRINGE ON THE RIGHTS OF THIRD PARTIES, INCLUDING WITHOUT LIMITATION, RIGHTS OF PUBLICITY, INTELLECTUAL PROPERTY RIGHTS, OR DATA PROTECTION AND OTHER PRIVACY RIGHTS. YOU SHALL NOT USE THIS PRODUCT FOR ILLEGAL HUNTING ANIMALS, INVASION OF PRIVACY OR ANY OTHER PURPOSE WHICH IS ILLEGAL OR DETRIMENTAL TO THE PUBLIC INTEREST. YOU SHALL NOT USE THIS PRODUCT FOR ANY PROHIBITED END-USES, INCLUDING THE DEVELOPMENT OR PRODUCTION OF WEAPONS OF MASS DESTRUCTION, THE DEVELOPMENT OR PRODUCTION OF CHEMICAL OR BIOLOGICAL WEAPONS, ANY ACTIVITIES IN THE CONTEXT RELATED TO ANY NUCLEAR EXPLOSIVE OR UNSAFE NUCLEAR FUEL-CYCLE, OR IN SUPPORT OF HUMAN RIGHTS ABUSES.

IN THE EVENT OF ANY CONFLICTS BETWEEN THIS MANUAL AND THE

APPLICABLE LAW, THE LATTER PREVAILS.

## Regulatory Information

### FCC Information

Please take attention that changes or modification not expressly approved by the party responsible for compliance could void the user's authority to operate the equipment.

**FCC compliance:** This equipment has been tested and found to comply with the limits for a Class B digital device, pursuant to part 15 of the FCC Rules. These limits are designed to provide reasonable protection against harmful interference in a residential installation. This equipment generates, uses and can radiate radio frequency energy and, if not installed and used in accordance with the instructions, may cause harmful interference to radio communications. However, there is no guarantee that interference will not occur in a particular installation. If this equipment does cause harmful interference to radio or television reception, which can be determined by turning the equipment off and on, the user is encouraged to try to correct the interference by one or more of the following measures:

- Reorient or relocate the receiving antenna.
- Increase the separation between the equipment and receiver.
- Connect the equipment into an outlet on a circuit different from that to which the receiver is connected.
- Consult the dealer or an experienced radio/TV technician for help.

## FCC Conditions

This device complies with part 15 of the FCC Rules. Operation is subject to the following two conditions:

1. This device may not cause harmful interference.
2. This device must accept any interference received, including interference that may cause undesired operation.

## EU/UKCA Conformity Statement

 This product and – if applicable - the supplied accessories too are marked with "CE" and comply therefore with the applicable harmonized European standards listed under the EMC Directive 2014/30/EU,

the RoHS Directive 2011/65/EU

 This product and - if applicable - the supplied accessories too are marked with "UKCA" and comply therefore with the following directives: Electromagnetic Compatibility Regulations 2016, Electrical Equipment (Safety) Regulations 2016, the Restriction of the Use of Certain Hazardous Substances in Electrical and Electronic Equipment Regulations 2012.

 2012/19/EU (WEEE directive): Products marked with this symbol cannot be disposed of as unsorted municipal waste in the European Union. For proper recycling, return this product to your local supplier upon the

purchase of equivalent new equipment, or dispose of it at designated collection points. For more information see:

[www.recyclethis.info](http://www.recyclethis.info)

According to the Waste Electrical and Electronic Equipment Regulations 2013: Products marked with this symbol cannot be disposed of as unsorted municipal waste in the United Kingdom. For proper recycling, return this product to your local supplier upon the purchase of equivalent new equipment, or dispose of it at designated collection points. For more information see:

[www.recyclethis.info](http://www.recyclethis.info).



2006/66/EC (battery directive): This product contains a battery that cannot be disposed of as unsorted municipal waste in the European Union. See the product documentation for specific battery information. The battery is marked with this symbol, which may include lettering to indicate cadmium (Cd), lead (Pb), or mercury (Hg). For proper recycling, return the battery to your supplier or to a designated collection point. For more information see:

[www.recyclethis.info](http://www.recyclethis.info)

According to the Batteries and Accumulators (Placing on the Market) Regulations 2008 and the

Waste Batteries and Accumulators Regulations 2009: This product contains a battery that cannot be disposed of as unsorted municipal waste in the United Kingdom. See the product documentation for specific battery information. The battery is marked with this symbol, which may include lettering to indicate cadmium (Cd), lead (Pb), or mercury (Hg). For proper recycling, return the battery to your supplier or to a designated collection point. For more information see:

[www.recyclethis.info](http://www.recyclethis.info).

### **Industry Canada ICES-003 Compliance**

This device meets the CAN ICES-003 (B)/NMB-003(B) standards requirements.

### **Safety Instructions**

These instructions are intended to ensure that user can use the product correctly to avoid danger or property loss.

### **Laws and Regulations**

The device should be used in compliance with local laws, electrical safety regulations, and fire prevention regulations.

### **Battery**

- CAUTION: The battery type is 18650. The rated voltage is 3.6 V. Dispose of used batteries in conformance with the instructions provided by the battery manufacturer.
- CAUTION: DO NOT place the battery near heating or fire source. Avoid direct sunlight.
- CAUTION: DO NOT swallow the battery to avoid chemical burns.

- CAUTION: DO NOT place the battery in the reach of children.
- Use the battery provided by qualified manufacturer. Refer to the product specification for detailed battery requirements.

### **Maintenance**

- If the product does not work properly, please contact your dealer or the nearest service center. We shall not assume any responsibility for problems caused by unauthorized repair or maintenance.
- If the equipment is used in a manner not specified by the manufacturer, the protection provided by the device may be impaired.

### **Using Environment**

- DO NOT expose the device to extremely hot, cold, dusty, corrosive, saline-alkali, or damp environments.
- Avoid equipment installation on vibratory surface or places subject to shock (neglect may cause equipment damage).
- Do not aim the IR light to human or inflammable substances.

### **Emergency**

- If smoke, odor, or noise arises from the device, immediately turn off the device, and contact the service center.

### **Manufacture Address**

Room 313, Unit B, Building 2, 399 Danfeng Road, Xixing Subdistrict, Binjiang District, Hangzhou, Zhejiang 310052, China  
Hangzhou Microimage Software Co., Ltd.

COMPLIANCE NOTICE: The thermal series products might be subject to export controls in various countries or regions,



including without limitation, the United States, European Union, United Kingdom and/or other member countries of the Wassenaar Arrangement. Please consult your professional legal or compliance expert or local government authorities for any necessary export license requirements if you intend to transfer, export, re-export the thermal series products between different countries.

## Deutsch

### Kurze Beschreibung

IR-Scheinwerfer wird mit optischen Produkten wie handgeführten Wärmebildkameras und digitalen Nachtsicht-Zielfernrohren verwendet. Sie arbeitet mit Infrarotlicht als Zusatzlicht, um die Bildqualität zu verbessern. Die Wellenlänge der Infrarot-LEDs liegt bei 850 oder 940 nm, die Leistungsaufnahme beträgt weniger als 2 W.

### IR-Scheinwerfer einstellen (Seite 1 - A)

Stellen Sie die Helligkeit ein, wie Pfeil ① zeigt, und den Abstrahlwinkel, wie Pfeil ② zeigt.

### Akku einsetzen (Seite 1 - B)

#### Schritte

1. Drehen Sie den Akkufachdeckel gegen den Uhrzeigersinn, um ihn zu lösen.
2. Setzen Sie den Akku in das Akkufach mit dem Pluspol nach innen zeigend ein.
3. Drehen Sie den Akkufachdeckel im Uhrzeigersinn, um ihn zu fixieren.

#### Hinweis:

Verwenden Sie für den IR-Scheinwerfer vorzugsweise den Akku HM-3633DC.

## Behördliche Informationen

### EU-Konformitätserklärung

 Dieses Produkt und – falls zutreffend – das mitgelieferte Zubehör sind mit dem „CE“-Zeichen gekennzeichnet und erfüllen daher die gültigen harmonisierten Europäischen Normen, die in der EMV-Richtlinie 2014/30/EU und der RoHS-Richtlinie 2011/65/EU aufgelistet sind.

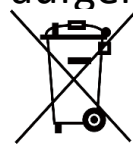

2012/19/EU (Elektroaltgeräte-Richtlinie): Produkte, die mit diesem Symbol gekennzeichnet sind, dürfen innerhalb der Europäischen Union nicht mit dem Hausmüll entsorgt werden. Für korrektes Recycling geben Sie dieses Produkt an Ihren örtlichen Fachhändler zurück oder entsorgen Sie es an einer der Sammelstellen. Weitere Informationen finden Sie unter: [www.recyclethis.info](http://www.recyclethis.info).



2006/66/EC (Batterierichtlinie): Dieses Produkt enthält eine Batterie, die innerhalb der Europäischen Union nicht mit dem Hausmüll entsorgt werden darf. Siehe Produktdokumentation für spezifische Hinweise zu Batterien. Die Batterie ist mit diesem Symbol gekennzeichnet, das zusätzlich die Buchstaben Cd für Cadmium, Pb für Blei oder Hg für Quecksilber enthalten kann. Für



korrektes Recycling geben Sie die Batterie an Ihren örtlichen Fachhändler zurück oder entsorgen Sie sie an einer der Sammelstellen. Weitere Informationen finden Sie unter: [www.recyclethis.info](http://www.recyclethis.info).

### **Sicherheitshinweise**

Diese Anleitungen sollen gewährleisten, dass Sie das Produkt korrekt verwenden, um Gefahren oder Sachschäden zu vermeiden.

### **Gesetze und Vorschriften**

Das Gerät muss in Übereinstimmung mit lokalen Gesetzen, Vorschriften zur elektrischen Sicherheit und Brandschutzvorschriften verwendet werden.

### **Akku**

- **ACHTUNG:** Der Akku ist vom Typ 18650. Die Nennspannung beträgt 3,6 V. Entsorgen Sie verbrauchte Akkus gemäß den Anweisungen des Akkuherstellers.
- **ACHTUNG:** Lagern Sie den Akku NICHT in unmittelbarer Nähe einer Wärme- oder Feuerquelle. Keinem direkten Sonnenlicht aussetzen.
- **ACHTUNG:** Den Akku NICHT verschlucken, es besteht Verätzungsgefahr.
- **ACHTUNG:** Bewahren Sie den Akku NICHT in der Reichweite von Kindern auf.
- Verwenden Sie nur einen von einem qualifizierten Hersteller gelieferten Akku. Detaillierte Anforderungen an den Akku finden Sie in der Produktspezifikation.

### **Wartung**

- Falls das Produkt nicht einwandfrei funktionieren

sollte, wenden Sie sich an Ihren Händler oder den nächstgelegenen Kundendienst. Wir übernehmen keine Haftung für Probleme, die durch nicht Reparatur- oder Instandhaltungsarbeiten von nicht autorisierten Dritten verursacht werden.

- Wenn das Gerät nicht vom Hersteller vorgegebenem Sinne genutzt wird, kann der durch das Gerät bereitgestellte Schutz beeinträchtigt werden.

### **Einsatzumgebung**

- Setzen Sie das Gerät NICHT extrem heißen, kalten, staubigen, korrosiven, salzhaltigen, alkalischen oder feuchten Umgebungen aus.
- Vermeiden Sie die Installation des Geräts auf vibrierenden Oberflächen oder an Orten, die Erschütterungen ausgesetzt sind (Nachlässigkeit kann zu Geräteschäden führen).
- Richten Sie das IR-Licht nicht auf Menschen oder brennbare Stoffe.

### **Notruf**

- Sollten sich Rauch, Gerüche oder Geräusche in dem Gerät entwickeln, so schalten Sie es unverzüglich aus und wenden Sie sich an den Kundendienst.

### **Anschrift des Herstellers**

Raum 313, Einheit B, Gebäude 2,  
399 Danfeng-Straße, Gemarkung  
Xixing, Stadtbezirk Binjiang,  
Hangzhou, Zhejiang 310052,  
China  
Hangzhou Microimage Software  
Co., Ltd.

**RECHTLICHER HINWEIS:** Die Produkte der Wärmebild-Serie unterliegen unter Umständen in verschiedenen Ländern oder

Regionen Exportkontrollen, wie zum Beispiel in den Vereinigten Staaten, der Europäischen Union, dem Vereinigten Königreich und/oder anderen Mitgliedsländern des Wassenaar-Abkommens. Bitte wenden Sie sich an Ihren professionellen Rechts- oder Compliance-Experten oder an die zuständigen Behörden, wenn Sie beabsichtigen, Produkte der Wärmebild-Serie zwischen verschiedenen Ländern zu transferieren, zu exportieren oder zu reexportieren, um Informationen über eine eventuell erforderliche Ausfuhrgenehmigung zu erhalten.

## Français

### Brève description

La Torche IR est appliquée aux produits optiques, comme les caméras thermiques portables et les lunettes de vision nocturne numériques. Elle utilise la lumière infrarouge comme lumière supplémentaire pour améliorer la qualité de l'image. La longueur d'onde de la LED infrarouge est de 850 nm ou 940 nm et sa puissance électrique est inférieure à 2 W.

### Réglage de la Torche IR (Page 1 - A)

Régalez la luminosité comme illustré par la flèche ① et réglez l'angle du faisceau comme illustré par la flèche ②.

### Installation de la pile (Page 1 - B)

#### Procédures

1. Tournez le couvercle du compartiment à pile dans le sens antihoraire pour le desserrer.

2. Insérez la pile dans le compartiment en veillant à insérer le pôle positif en premier.  
3. Tournez le couvercle du compartiment à pile dans le sens horaire pour le serrer.

#### Remarque :

Il est recommandé d'utiliser la Torche IR avec une pile HM-3633DC.

## Réglementation

### Déclaration de conformité UE

 Le présent produit et, le cas échéant, les accessoires fournis, portent la mention « CE » et sont par conséquent conformes aux normes européennes harmonisées, répertoriées dans les directives CEM 2014/30/UE et RoHS 2011/65/UE.



2012/19/UE (directive DEEE) : Dans l'Union européenne, les produits portant ce pictogramme ne doivent pas être déposés dans une décharge municipale où le tri des déchets n'est pas pratiqué. Pour un recyclage adéquat, remettez ce produit à votre revendeur lors de l'achat d'un nouvel équipement équivalent, ou déposez-le dans un lieu de collecte prévu à cet effet. Pour de plus amples informations, visitez le site Web : [www.recyclethis.info](http://www.recyclethis.info)



2006/66/CE (directive sur les piles) : Ce produit renferme une pile qui ne doit pas être déposée dans une décharge municipale où le tri des déchets n'est pas pratiqué, dans l'Union européenne. Pour plus de précisions sur la pile, reportez-vous à sa documentation. La pile porte le pictogramme ci-contre, qui peut inclure la mention Cd

(cadmium), Pb (plomb) ou Hg (mercure). Pour la recycler correctement, renvoyez la pile à votre revendeur ou déposez-la dans un point de collecte prévu à cet effet. Pour de plus amples informations, visitez le site Web : [www.recyclethis.info](http://www.recyclethis.info)

### **Précautions d'emploi**

L'objectif de ces instructions est de garantir que l'utilisateur soit en mesure d'utiliser correctement le produit sans danger ou dommage aux biens.

### **Lois et réglementations**

L'appareil doit être utilisé conformément à la législation locale ainsi qu'aux réglementations en matière de sécurité électrique et de prévention des incendies.

### **Pile**

- **ATTENTION** : La pile est du type 18650. La tension nominale est de 3,6 V. Éliminez les piles usées conformément aux instructions fournies par leur fabricant.
- **ATTENTION** : NE placez PAS la pile à proximité d'une source de chaleur ou de feu. Ne l'exposez pas à la lumière directe du soleil.
- **ATTENTION** : N'avalez PAS la pile pour éviter les risques de brûlures chimiques.
- **ATTENTION** : NE laissez PAS la pile à portée des enfants.
- Utilisez une pile fournie par un fabricant qualifié. Reportez-vous aux spécifications du produit pour les exigences détaillées concernant la pile.

### **Maintenance**

- Si le produit ne fonctionne pas correctement, contactez votre revendeur ou le centre de service le plus proche. Nous n'assumerons aucune

responsabilité concernant les problèmes causés par une réparation ou une opération de maintenance non autorisée.

- Si l'appareil n'est pas utilisé conformément aux indications du fabricant, le dispositif de protection fourni par l'appareil peut être compromis.

### **Environnement d'exploitation**

- N'exposez PAS l'appareil à des environnements extrêmement chauds, froids, poussiéreux, corrosifs, salins-alcalins ou humides.
- Évitez d'installer l'appareil sur une surface vibrante ou dans des lieux sujets aux chocs (vous risqueriez d'endommager l'appareil).
- Ne dirigez pas la lumière infrarouge vers des personnes ou des substances inflammables.

### **Urgence**

- Si de la fumée, une odeur ou du bruit se dégagent de l'appareil, mettez immédiatement l'appareil hors tension et contactez le centre de service.

### **Adresse de fabrication**

Logement 313, Unité B, Bâtiment 2, 399 Danfeng Road, Sous-district de Xixing, District de Binjiang, Hangzhou, Zhejiang 310052, Chine  
Hangzhou Microimage Software Co., Ltd.

**AVIS DE CONFORMITÉ** : Il est possible que les produits de la série thermique soient soumis à des contrôles d'exportation dans divers pays ou diverses régions, ce qui inclut, sans s'y limiter, les États-Unis, l'Union européenne, le Royaume-Uni ou d'autres pays membres de l'Arrangement de

Wassenaar. Veuillez consulter votre expert professionnel en questions juridiques ou en conformité ou les autorités de votre gouvernement local pour toute exigence de permis d'exportation si vous prévoyez de transférer, d'exporter ou de réexporter des produits de la série thermique entre différents pays.

**Español**

### Descripción breve

La linterna de infrarrojos es compatible con productos ópticos, como cámaras térmicas de mano y miras digitales de visión nocturna. Usa luz infrarroja como luz adicional para mejorar la calidad de la imagen. La longitud de onda del led infrarrojo es de 850 nm o 940 nm, y la potencia eléctrica es inferior a 2 W.

### Ajuste de la linterna de infrarrojos (Página 1 - A)

Ajuste el brillo según muestra la imagen ① y el haz de luz según muestra la imagen ②.

### Instalación de la batería (Página 1 - B)

#### Pasos

1. Gire la tapa de la batería en sentido antihorario para aflojarla.
2. Introduzca la batería dentro del compartimiento con el polo positivo hacia adentro.
3. Gire la tapa de la batería en sentido horario para apretarla.

#### Nota:

Se recomienda usar la linterna de infrarrojos con una batería HM-3633DC.

### Información normativa

#### Declaración de conformidad de la

UE



Este producto y, cuando corresponda, los accesorios incluidos, también tienen la marca «CE» y por tanto cumplen los estándares europeos armonizados enumerados bajo la directiva de CEM 2014/30/UE, la directiva RoHS 2011/65/UE.



2012/19/UE (directiva RAEE, residuos de aparatos eléctricos y electromagnéticos): En la Unión Europea, los

productos marcados con este símbolo no pueden ser desechados en el sistema de basura municipal sin recogida selectiva. Para un reciclaje adecuado, entregue este producto en el lugar de compra del equipo nuevo equivalente o deshágase de él en el punto de recogida designado a tal efecto. Para ver más información, visite: [www.recyclethis.info](http://www.recyclethis.info).



2006/66/CE (directiva sobre baterías): Este producto lleva una batería que no puede ser

desechada en el sistema municipal de basuras sin recogida selectiva dentro de la Unión Europea. Consulte la documentación del producto para ver la información específica de la batería. La batería lleva marcado este símbolo, que incluye unas letras indicando si contiene cadmio (Cd), plomo (Pb), o mercurio (Hg). Para un reciclaje adecuado, entregue la batería a su vendedor o llévela al punto de recogida de basuras designado a tal efecto. Para ver más información, visite: [www.recyclethis.info](http://www.recyclethis.info).

#### Instrucciones de seguridad

Estas instrucciones están

destinadas a garantizar que el usuario pueda utilizar el producto correctamente para evitar peligros o pérdidas materiales.

### **Leyes y normativas**

El dispositivo debe ser utilizado cumpliendo con la legislación local y las normativas de seguridad eléctrica y prevención de incendios.

### **Batería**

- **PRECAUCIÓN:** El tipo de batería es 18650. La tensión nominal es 3,6 V. Deshágase de las baterías usadas conforme a las instrucciones proporcionadas por el fabricante de la batería.
- **PRECAUCIÓN:** NO coloque la batería cerca de fuentes de calor o de fuego. Evite la luz directa del sol.
- **PRECAUCIÓN:** NO se trague la batería para evitar quemaduras químicas.
- **PRECAUCIÓN:** NO deje la batería al alcance de los niños.
- Use una batería provista por un fabricante cualificado. Consulte las características del producto para conocer los detalles de las baterías requeridas.

### **Mantenimiento**

- Si el producto no funciona correctamente, por favor, póngase en contacto con su distribuidor o con el centro de servicio técnico más próximo. No nos haremos responsables de los problemas derivados de una reparación o mantenimiento no autorizados.
- Si se utiliza el equipo de una manera no especificada por el fabricante, la protección del dispositivo podría verse mermada.

### **Entorno de uso**

- NO exponga el dispositivo a

entornos excesivamente cálidos, fríos, con polvo, corrosivos, salinos-alcálinos o húmedos.

- Evite instalar el equipo sobre superficies sometidas a vibraciones o en lugares donde pueda sufrir golpes (la negligencia puede ocasionar daños en el equipo).
- No apunte la luz infrarroja directamente a personas o sustancias inflamables.

### **Emergencia**

- Si hay presencia de humo, olores o ruidos procedentes del dispositivo, apague el dispositivo inmediatamente y contacte con el servicio técnico.

### **Dirección de fabricación**

Habitación 313, Unidad B, Edificio 2, Carretera de Danfeng 399, Subdistrito de Xixing, Distrito de Binjiang, Hangzhou, Zhejiang 310052, China  
Hangzhou Microimage Software Co., Ltd.

**AVISO DE CONFORMIDAD:** Los productos de las series térmicas podrían estar sujetos a controles de exportación en algunos países o regiones; entre ellos, por ejemplo, los Estados Unidos, la Unión Europea, el Reino Unido y/o otros países miembros del Arreglo de Wassenaar. Consulte con algún experto en cumplimiento normativo y legal o con las autoridades gubernamentales locales para cumplir con los requisitos de licencia de exportación necesarios si desea transferir, exportar o reexportar los productos de las series térmicas entre distintos países.

**Português**



## Breve descrição

A Lanterna IV é aplicada em produtos óticos, tais como a câmara térmica portátil e a mira de visão noturna digital. Utiliza luz de infravermelhos como luz suplementar para melhorar a qualidade da imagem. A largura de onda do LED de infravermelhos é 850 nm ou 940 nm e a potência elétrica é inferior a 2 W.

## Ajustar a Lanterna IV (Página 1 - A)

Ajuste a luminosidade como demonstrado pela seta ① e ajuste o ângulo do feixe como demonstrado pela seta ②.

## Instalar a bateria (Página 1 - B)

### Passos

1. Gire a tampa da bateria no sentido contrário ao dos ponteiros do relógio para a soltar.
2. Insira a bateria no respetivo compartimento com o pólo positivo para dentro.
3. Gire a tampa da bateria no sentido dos ponteiros do relógio para a apertar.

### Nota:

É recomendada a utilização da Lanterna IV com uma Bateria HM-3633DC.

## Informações sobre as normas reguladoras

### Declaração de conformidade da UE

 Este produto e, se aplicável, os acessórios fornecidos com o mesmo, têm a marcação "CE" e estão, por isso, em conformidade com os padrões europeus aplicáveis, indicados na diretiva CEM 2014/30/UE e na diretiva RSP 2011/65/UE.



2012/19/UE (Diretiva REEE): Os produtos com este símbolo não podem ser eliminados como resíduos urbanos

indiferenciados na União Europeia. Para uma reciclagem adequada, devolva este produto ao seu fornecedor local quando adquirir um novo equipamento equivalente ou elimine-o através dos pontos de recolha adequados. Para mais informações, consulte: [www.recyclethis.info](http://www.recyclethis.info).



2006/66/CE (diretiva relativa a baterias): Este produto contém uma bateria que não pode ser eliminada como resíduo urbano indiferenciado na União Europeia. Consulte a documentação do produto para obter informações específicas acerca da bateria. A bateria está marcada com este símbolo, que poderá incluir inscrições para indicar a presença de cádmio (Cd), chumbo (Pb), ou mercúrio (Hg). Para reciclar o produto de forma adequada, devolva a bateria ao seu fornecedor ou coloque-a num ponto de recolha apropriado. Para mais informações, consulte: [www.recyclethis.info](http://www.recyclethis.info).

### Instruções de segurança

Estas instruções destinam-se a garantir que o utilizador possa utilizar o produto corretamente para evitar perigos ou perdas materiais.

### Legislação e regulamentos

O dispositivo deve ser utilizado em conformidade com as leis, regulamentos de segurança elétrica e regulamentos de prevenção de incêndios locais.

### Bateria

- **ADVERTÊNCIA:** O tipo da bateria é 18650. A tensão nominal é

3,6 V. Deite fora as baterias usadas de acordo com as instruções fornecidas pelo fabricante da bateria.

- **ADVERTÊNCIA:** NÃO coloque a bateria perto de uma fonte de calor ou do fogo. Evite a luz solar direta.
- **ADVERTÊNCIA:** NÃO engula a bateria para evitar queimaduras químicas.
- **ADVERTÊNCIA:** NÃO coloque a bateria ao alcance das crianças.
- Utilize uma bateria fornecida por um fabricante qualificado. Consulte a especificação do produto para obter os requisitos detalhados para a bateria.

#### **Manutenção**

- Se o produto não funcionar corretamente, contacte o seu fornecedor ou o seu centro de serviços local. Não assumimos qualquer responsabilidade por problemas causados por reparações ou manutenções não autorizadas.
- Se o equipamento for utilizado de uma forma não especificada pelo fabricante, a proteção providenciada pelo dispositivo poderá ser afetada.

#### **Ambiente da utilização**

- NÃO exponha o dispositivo a ambientes extremamente quentes, frios, poeirentos, corrosivos, alcalino salinos ou húmidos.
- Evite a instalação do equipamento em superfícies vibratórias ou locais sujeitos a choques (a negligência pode causar danos ao equipamento).
- Não aponte a luz de infravermelhos a um humano ou a substâncias inflamáveis.

#### **Emergência**

- Se o dispositivo deitar fumo ou

emitir odores ou ruídos, desligue-o de imediato e contacte o centro de assistência.

#### **Endereço do fabricante**

Sala 313, Unidade B, Edifício 2,  
Rua Danfeng 399, Subdistrito  
Xixing, Distrito Binjiang,  
Hangzhou, Zhejiang 310052,  
China  
Hangzhou Microimage Software  
Co., Ltd.

**AVISO DE CONFORMIDADE:** Os produtos da série térmica poderão estar sujeitos a controlos de exportação em vários países ou regiões, incluindo sem limite, os Estados Unidos da América, a União Europeia, o Reino Unido e/ou outros países-membro do Acordo de Wassenaar. Consulte o seu especialista em legislação ou em conformidade ou as autoridades locais para saber os requisitos de licença de exportação necessários se pretender transferir, exportar, voltar a exportar os produtos da série térmica entre países diferentes.

**Italiano**

#### **Descrizione sintetica**

La torcia a raggi infrarossi è pensata per essere applicata a prodotti ottici, quali ad esempio telecamere termiche portatili e cannocchiali per visione notturna. Questa torcia utilizza la luce a infrarossi come fonte di illuminazione supplementare per migliorare la qualità delle immagini. La lunghezza d'onda del LED a infrarossi è di 850 nm o 940 nm e la potenza elettrica è inferiore a 2 W.

#### **Regolazione della torcia a raggi**



## infrarossi (pagina 1 - A)

Regolare la luminosità ruotando nella direzione indicata dalla freccia ① e regolare l'angolazione del fascio luminoso ruotando nella direzione indicata dalla freccia ②.

## Installazione della batteria (pagina 1 - B)

### Procedura

1. Ruotare il coperchio della batteria in senso antiorario per allentarlo.
2. Inserire la batteria nel vano, con il polo positivo verso l'interno.
3. Ruotare il coperchio della batteria in senso orario per fissarlo.

### Nota:

Si raccomanda di usare la torcia a raggi infrarossi con una batteria HM-3633DC.

## Informazioni sulle norme

### Dichiarazione di conformità UE



Questo prodotto e gli eventuali accessori in dotazione sono

contrassegnati con il marchio "CE" e sono quindi conformi alle norme europee armonizzate vigenti di cui alla direttiva CEM 2014/30/UE e alla direttiva RoHS 2011/65/UE



2012/19/UE (Direttiva RAEE): i prodotti contrassegnati con il presente simbolo non possono essere smaltiti come rifiuti domestici

indifferenziati nell'Unione europea. Per lo smaltimento corretto, restituire il prodotto al rivenditore in occasione dell'acquisto di un nuovo dispositivo o smaltirlo nei punti di raccolta autorizzati. Ulteriori informazioni sono disponibili sul sito:

[www.recyclethis.info](http://www.recyclethis.info)



2006/66/CE (Direttiva Batterie): questo prodotto contiene una batteria e non è possibile smaltirlo con i rifiuti

domestici indifferenziati nell'Unione europea. Consultare la documentazione del prodotto per le informazioni specifiche sulla batteria. La batteria è contrassegnata con il presente simbolo, che potrebbe includere le sigle di cadmio (Cd), piombo (Pb) o mercurio (Hg). Per lo smaltimento corretto, restituire la batteria al rivenditore locale o smaltirla nei punti di raccolta autorizzati. Ulteriori informazioni sono disponibili sul sito:

[www.recyclethis.info](http://www.recyclethis.info)

### Istruzioni per la sicurezza

Le presenti istruzioni hanno lo scopo di garantire che il prodotto venga utilizzato in modo corretto, evitando situazioni di pericolo o danni materiali.

### Leggi e regolamenti

Il dispositivo deve essere utilizzato rispettando le leggi locali, le norme sulla sicurezza elettrica e le norme sulla prevenzione degli incendi.

### Batteria

- **ATTENZIONE:** La batteria è di tipo 18650. La tensione nominale è di 3,6 V. Smaltire le batterie scariche secondo le istruzioni fornite dal produttore delle batterie stesse.
- **ATTENZIONE:** NON collocare la batteria vicino a fonti di calore o fuoco. Evitare la luce diretta del sole.
- **ATTENZIONE:** NON ingoiare la batteria per evitare ustioni chimiche.
- **ATTENZIONE:** Tenere la batteria fuori dalla portata dei bambini.
- Utilizzare una batteria fornita da un produttore qualificato. Fare riferimento alle specifiche del

prodotto per i requisiti dettagliati della batteria.

### Manutenzione

- Se il prodotto non funziona correttamente, rivolgersi al rivenditore o al centro di assistenza più vicino. Decliniamo qualsiasi responsabilità in relazione a problemi causati da interventi di riparazione o manutenzione non autorizzati.
- Se il dispositivo viene utilizzato in un modo non approvato dal produttore la garanzia potrebbe essere annullata.

### Ambiente di utilizzo

- NON esporre il dispositivo ad ambienti estremamente caldi, freddi, polverosi, corrosivi, salino-alcasini o umidi.
- Non installare il dispositivo su superfici soggette a vibrazioni o in luoghi soggetti a impatti, altrimenti può subire danni.
- Non rivolgere la luce a infrarossi verso le persone o le sostanze infiammabili.

### Emergenza

- Se il dispositivo emette fumo, odori o rumori, spegnerlo immediatamente e contattare il centro assistenza.

### Indirizzo del produttore

Stanza 313, unità B, edificio 2, via Danfeng 399, subdistretto Xixing, distretto Binjiang, Hangzhou, Zhejiang, 310052, Cina  
Hangzhou Microimage Software Co., Ltd.

AVVISO SULLA CONFORMITÀ: i prodotti termografici potrebbero essere soggetti a controlli sulle esportazioni in vari Paesi o regioni, tra cui Stati Uniti, Unione europea, Regno Unito e/o altri Paesi membri dell'accordo di Wassenaar. Consultare un legale o un esperto di conformità o

le autorità governative locali per eventuali requisiti di licenza di esportazione necessari se si intende trasferire, esportare, riesportare i prodotti termografici tra diversi Paesi.

**Čeština**

### Stručný popis

Infračervená svítilna se používá u optických výrobků, jako je ruční termokamera a digitální zaměřovač pro noční vidění. Používá infračervené světlo jako doplňkové světlo ke zlepšení kvality obrazu. Vlnová délka infračervené LED diody je 850 nm nebo 940 nm a spotřeba elektrické energie je menší než 2 W.

### Úprava infračervené svítilny (strana 1 – A)

Nastavte jas podle šipky ① a úhel paprsku podle šipky ②.

### Instalace baterie (strana 1 – B)

#### Kroky

1. Otočte krytem bateriového prostoru proti směru hodinových ručiček, abyste ho uvolnili.
2. Vložte baterii do prostoru pro baterii kladným označením směrem dovnitř.
3. Otočte krytem bateriového prostoru ve směru hodinových ručiček, abyste ho utáhli.

### Poznámka:

Infračervenou svítilnu doporučujeme používat s baterií HM-3633DC.

### Zákonné informace

#### EU prohlášení o shodě

 Tento výrobek a případně i dodané příslušenství jsou označeny štítkem „CE“, což znamená, že vyhovují příslušným harmonizovaným evropským normám uvedeným ve směrnici EMC 2014/30/EU a směrnici RoHS 2011/65/EU.



Směrnice 2012/19/ES (WEEE): Výrobky označené tímto symbolem nelze v Evropské unii likvidovat společně

s netříděným domovním odpadem. Při zakoupení nového ekvivalentního výrobku tento výrobek řádně zrecyklujte vrácením svému místnímu dodavateli, nebo jej zlikvidujte odevzdáním v určených sběrných místech. Další informace naleznete na adrese: [www.recyclethis.info](http://www.recyclethis.info).



Směrnice 2006/66/ES (týkající se baterií): Tento výrobek obsahuje baterii, kterou nelze v Evropské

unii likvidovat společně s netříděným domovním odpadem. Konkrétní informace o baterii naleznete v dokumentaci výrobku. Baterie je označena tímto symbolem, který může obsahovat písmena značící kadmium (Cd), olovo (Pb) nebo rtuť (Hg). Za účelem řádné recyklace baterii odevzdejte svému dodavateli nebo na určené sběrné místo. Další informace naleznete na adrese: [www.recyclethis.info](http://www.recyclethis.info).

### **Bezpečnostní pokyny**

Účelem těchto pokynů je zajistit, aby uživatel mohl výrobek správně používat a zabránilo se nebezpečí nebo újmě na majetku.

### **Zákony a předpisy**

Zařízení je nutné používat v souladu s místními zákony a předpisy týkajícími se elektrické bezpečnosti a předpisy pro protipožární ochranu.

### **Baterie**

- **UPOZORNĚNÍ:** Typ baterie je 18650. Jmenovité napětí je 3,6 V. Použité baterie likvidujte dle pokynů poskytnutých výrobcem baterie.

- **UPOZORNĚNÍ: NEPOKLÁDEJTE** baterii poblíž zdroje tepla nebo ohně. Vyhněte se přímému slunečnímu záření.
- **UPOZORNĚNÍ:** Baterii **NEPOLYKEJTE**, mohlo by dojít k chemickým popáleninám.
- **UPOZORNĚNÍ: NEPOKLÁDEJTE** baterii na místa v dosahu dětí.
- Používejte baterii dodanou kvalifikovaným výrobcem. Podrobné požadavky na baterii naleznete ve specifikaci výrobku.

### **Údržba**

- V případě, že výrobek nefunguje správně, obraťte se na prodejce nebo na nejbližší servisní středisko. Nepřebíráme žádnou odpovědnost za problémy způsobené neoprávněnou opravou nebo údržbou.
- V případě použití zařízení způsobem jiným než určeným výrobcem může dojít ke zrušení platnosti záruky.

### **Provozní prostředí**

- **NEVYSTAVUJTE** zařízení extrémně horkému, chladnému, prašnému, korozivnímu, slanému/zásaditému nebo vlhkému prostředí.
- Neinstalujte zařízení na vibrující povrchy ani do míst vystavených nárazům (jinak může dojít k poškození zařízení).
- Nemiřte infračerveným světlem na lidi ani hořlavé látky.

### **Stav nouze**

- Vychází-li ze zařízení kouř, zápach nebo hluk, zařízení okamžitě vypněte a obraťte se na servisní středisko.

### **Adresa výrobce**

Místnost 313, jednotka B, budova 2, ulice Danfeng 399, podobvod Xixing, obvod Binjiang, Hangzhou,

Zhejiang 310052, Čína  
Hangzhou Microimage Software  
Co., Ltd.

**POZNÁMKA O DODRŽOVÁNÍ PŘEDPISŮ:** Na výrobky termální řady se mohou vztahovat vývozní opatření v různých zemích nebo regionech včetně, mimo jiné, Spojených států, Evropské unie, Spojeného království a dalších členských států Wassenaarského ujednání. Máte-li v úmyslu přenášet, exportovat nebo opětovně exportovat výrobky termální řady mezi různými zeměmi, obraťte se na profesionálního právníka, odborníka v oblasti dodržování předpisů nebo místní úřady, aby vám sdělili všechny nezbytné licenční požadavky pro export.

## Slovenčina

### Stručný opis

IČ baterka sa používa v prípade optických produktov, ako sú ručná termokamera a digitálny ďalekohľad nočného videnia. Využíva infračervené svetlo ako doplnkové svetlo na zlepšenie kvality obrazu. Vlnová dĺžka infračervenej kontrolky LED je 850 nm alebo 940 nm a elektrický výkon je menší ako 2 W.

### Nastavenie IČ baterky (strana 1 – A)

Nastavte jas podľa šípky ① a nastavte uhol lúča podľa šípky ②.

### Inštalácia batérie (strana 1 – B)

#### Kroky

1. Uvoľnite kryt batérie jeho otáčaním proti smeru hodinových ručičiek.

2. Vložte batérie do priečinka na batérie označením kladnej polarita smerom dovnútra.  
3. Uťahnite kryt batérie otočením v smere hodinových ručičiek.

#### Poznámka:

IČ baterku odporúčame používať s batériou HM-3633DC.

### Regulačné informácie

#### Vyhlasenie o súlade s predpismi EÚ

 Tento produkt a aj prípadné dodávané príslušenstvo sú označené značkou „CE“ a sú preto v súlade s príslušnými harmonizovanými európskymi normami uvedenými v smernici EMC 2014/30/EÚ, smernici RoHS 2011/65/EÚ, 2012/19/EÚ (smernica o odpade z elektrických a elektronických zariadení): Produkty označené týmto



symbolom sa v rámci Európskej únie nesmú likvidovať spolu s netriedeným komunálnym odpadom. Po zakúpení ekvivalentného nového zariadenia zrecyklujte produkt tým, že ho odovzdáte miestnemu dodávateľovi alebo ho zlikvidujete na určených zberných miestach. Ďalšie informácie nájdete na: [www.recyclethis.info](http://www.recyclethis.info).



2006/66/ES (smernica o batériách): Tento produkt obsahuje batériu, ktorá sa v rámci Európskej únie nesmie likvidovať spolu s netriedeným komunálnym odpadom. Konkrétne informácie o batérii nájdete v dokumentácii produktu. Batéria je označená týmto symbolom, ktorý môže obsahovať písmená označujúce obsah kadmia (Cd), olova (Pb) alebo ortuti (Hg). Zrecyklujte batériu tým, že ju odovzdáte



dodávateľovi alebo ju zlikvidujete na určenom zbernom mieste. Dalšie informácie nájdete na: [www.recyclethis.info](http://www.recyclethis.info).

### **Bezpečnostné pokyny**

Tieto pokyny slúžia na zabezpečenie správneho používania produktu používateľom s cieľom predchádzať vzniku nebezpečenstva alebo majetkovým stratám.

### **Právne predpisy a nariadenia**

Zariadenie by sa malo používať v súlade s miestnymi zákonmi, predpismi o elektrickej bezpečnosti a protipožiarnymi predpismi.

### **Batéria**

- **VÝSTRAHA:** Typ batérie je 18650. Menovité napätie je 3,6 V. Použité batérie zlikvidujte podľa pokynov výrobcu batérie.
- **VÝSTRAHA:** Batériu **NEDÁVAJTE** do blízkosti zdrojov tepla alebo ohňa. Vyvarujte sa priameho slnečného žiarenia.
- **VÝSTRAHA:** Batériu **NEPREHLTAJTE**, aby nedošlo k popáleniu chemikáliami.
- **VÝSTRAHA:** Batériu **NEDÁVAJTE** do dosahu detí.
- Používajte batériu dodanú kvalifikovaným výrobcom. Podrobné požiadavky na batériu nájdete v technických údajoch produktu.

### **Údržba**

- Ak produkt nepracuje správne, obráťte sa na predajcu alebo na najbližšie servisné stredisko. Nepreberáme žiadnu zodpovednosť za problémy spôsobené neoprávnenou opravou alebo údržbou.
- Ak sa zariadenie používa spôsobom, ktorý výrobca neuvádza, môže dôjsť k zníženiu

ochrany poskytovanej zariadením.

### **Prevádzkové prostredie**

- Zariadenie **NEVYSTAVUJTE** extrémne horúcemu, chladnému, prašnému, korozívnemu, slanému alkalickeému alebo vlhkému prostrediu.
- Nemontujte zariadenie na povrchy, ktoré vibrujú, ani na miesta vystavené nárazom (zanedbanie môže spôsobiť poškodenie zariadenia).
- IČ svetlo nemierte na ľudí alebo horľavé látky.

### **Núdzový režim**

- Ak zo zariadenia vychádza dym, zápach alebo hluk, okamžite zariadenie vypnite a obráťte sa na servisné stredisko.

### **Adresa výrobcu**

Miestnosť 313, Krídlo B, Budova 2, Ulica Danfeng 399, Obvod Xixing, Okres Binjiang, Hangzhou, Zhejiang 310052, Čína  
Hangzhou Microimage Software Co., Ltd.

**POZNÁMKA O SÚLADE S PREDPISMI:** Produkty z radu teplocitlivých prístrojov môžu podliehať exportnej regulácii v rôznych krajinách alebo regiónoch vrátane napríklad Spojených štátov amerických, Európskej únie, Spojeného kráľovstva prípadne aj krajín Wassenaarskeho usporiadania. Ak máte v úmysle prenášať, exportovať alebo re-exportovať produkty z radu teplocitlivých prístrojov cez hranice medzi rôznymi krajinami, poradte sa so svojim odborným expertom na legislatívu alebo súlad s predpismi alebo miestnymi úradmi verejnej správy, či existuje povinnosť mať

exportné povolenie.

**Polski**

## Opis urządzenia

Emiter podczerwieni jest instalowany na urządzeniach do monitoringu, takich jak ręczne kamery termowizyjne i noktowizory cyfrowe. Dodatkowe oświetlenie podczerwienią zapewnia lepszą jakość obrazu. Dioda LED zastosowana w urządzeniu emituje promieniowanie podczerwone o długości fal od 850 nm do 940 nm i pobiera moc elektryczną 2 W.

## Regulacja emitera podczerwieni (str. 1 – A)

Dostosuj jasność zgodnie ze strzałką ① i kąt nachylenia wiązki zgodnie ze strzałką ②.

## Instalowanie baterii (str. 1 – B)

### Procedura

1. Obróć pokrywę baterii przeciwnie do kierunku ruchu wskazówek zegara, aby ją poluzować.
2. Umieść baterię w zasobniku, tak aby biegun dodani był skierowany do wnętrza urządzenia.
3. Obróć pokrywę baterii zgodnie z kierunkiem ruchu wskazówek zegara, aby ją dokręcić.

### Uwaga:

Zalecane jest zasilanie emitera podczerwieni baterią HM-3633DC.

## Informacje dotyczące przepisów

### Deklaracja zgodności

### z dyrektywami Unii Europejskiej

 Ten produkt i ewentualnie dostarczone razem z nim akcesoria oznaczono

symbolem „CE” potwierdzającym zgodność z odpowiednimi ujednoliconymi normami europejskimi, uwzględnionymi w dyrektywie 2014/30/EU dotyczącej kompatybilności elektromagnetycznej (EMC) i dyrektywie 2011/65/EU w sprawie ograniczenia stosowania niektórych niebezpiecznych substancji w sprzęcie elektrycznym i elektronicznym (RoHS).

Dyrektywa 2012/19/EU w sprawie zużytego sprzętu elektrycznego i elektronicznego (WEEE):



Produktów oznaczonych  tym symbolem nie wolno utylizować na obszarze Unii Europejskiej jako niesegregowane odpady komunalne. Aby zapewnić prawidłowy recykling tego produktu, należy zwrócić go do lokalnego dostawcy przy zakupie równoważnego nowego urządzenia lub utylizować go w wyznaczonym punkcie selektywnej zbiórki odpadów. Aby uzyskać więcej informacji, skorzystaj z witryny internetowej [www.recyclethis.info](http://www.recyclethis.info)



Dyrektywa 2006/66/EC w sprawie baterii i akumulatorów: Ten produkt zawiera baterię, której nie wolno utylizować na obszarze Unii Europejskiej jako niesegregowane odpady komunalne. Szczegółowe informacje dotyczące baterii zamieszczono w dokumentacji produktu. Bateria jest oznaczona tym symbolem, który może także zawierać litery wskazujące na zawartość kadmu (Cd), ołowiu

(Pb) lub rtęci (Hg). Aby zapewnić prawidłowy recykling baterii, należy zwrócić ją do dostawcy lub przekazać do wyznaczonego punktu zbiórki. Aby uzyskać więcej informacji, skorzystaj z witryny internetowej [www.recyclethis.info](http://www.recyclethis.info)

### **Zalecenia dotyczące bezpieczeństwa**

Te zalecenia pozwalają prawidłowo korzystać z produktu i zapobiec zagrożeniu użytkowników lub zniszczeniu wyposażenia.

### **Przepisy i rozporządzenia**

Urządzenie powinno być użytkowane zgodnie z lokalnymi przepisami, rozporządzeniami dotyczącymi korzystania z wyposażenia elektrycznego i przepisami przeciwpożarowymi.

### **Bateria**

- PRZESTROGA: Typ baterii to 18650. Napięcie znamionowe to 3,6 V. Zużyte baterie należy utylizować zgodnie z zaleceniami producenta.
- PRZESTROGA: NIE wolno umieszczać baterii w pobliżu źródeł ciepła lub ognia. Należy chronić urządzenie przed bezpośrednim światłem słonecznym.
- PRZESTROGA: NIE wolno połykać baterii, ponieważ może to spowodować oparzenia chemiczne.
- PRZESTROGA: NIE wolno umieszczać baterii w miejscu dostępnym dla dzieci.
- Należy korzystać z baterii dostarczanych przez markowego producenta. Aby uzyskać więcej informacji dotyczących wymaganej baterii, należy skorzystać ze specyfikacji

produktu.

### **Konserwacja**

- Jeżeli produkt nie działa prawidłowo, skontaktuj się z dystrybutorem lub najbliższym centrum serwisowym. Producent nie ponosi odpowiedzialności za problemy spowodowane przez nieautoryzowane prace naprawcze lub konserwacyjne.
- Użycie urządzenia niezgodnie z zaleceniami może spowodować anulowanie gwarancji producenta.

### **Warunki otoczenia**

- NIE wolno narażać urządzenia na ekstremalnie wysokie lub niskie temperatury, kurz, substancje korozyjne, roztwory soli, zasady lub wilgoć.
- Nie wolno instalować urządzenia w lokalizacjach, w których występują wibracje lub udary mechaniczne (ignorowanie tego zalecenia może spowodować uszkodzenie wyposażenia).
- Nie wolno kierować emitera podczerwieni w stronę osób lub substancji palnych.

### **Poważne awarie**

- Jeżeli urządzenie wytwarza dym lub hałas, należy niezwłocznie je wyłączyć, a następnie skontaktować się z centrum serwisowym.

### **Adres producenta**

Lokal 313, Jednostka B, Budynek 2, Ulica 399 Danfeng, Region dystryktu Xixing, Dystrykt Binjiang, Hangzhou, Zhejiang 310052, Chiny  
Hangzhou Microimage Software Co., Ltd.

**UWAGA DOTYCZĄCA ZGODNOŚCI Z PRZEPISAMI:**



Produkty termowizyjne mogą podlegać kontroli eksportu w różnych krajach lub regionach, takich jak Stany Zjednoczone, Wielka Brytania lub kraje członkowskie Unii Europejskiej, które sygnowały porozumienie Wassenaar. Jeżeli planowane jest przesyłanie, eksportowanie lub reeksportowanie produktów termowizyjnych przez granice państw, należy skonsultować się z ekspertem w dziedzinie prawa lub zgodności z przepisami albo lokalnymi urzędami administracji państwowej, aby uzyskać informacje dotyczące wymaganej licencji eksportowej.

## Magyar

### Rövid leírás

Az infravörös zseblámpa optikai termékekhez, pl. kézi hőkamerához és digitális éjjellátó távcsőhöz használható. Infravörös fényt használ kiegészítő fényként a képminőség javításához. Az infravörös LED fényének hullámhossza 850 nm vagy 940 nm, az elektromos teljesítmény pedig kevesebb mint 2 W.

### Az infravörös zseblámpa beállítása (1 - A oldal)

A fényerő az ① nyíl szerint, a sugár nyílásszöge a ② nyíl szerint állítható be.

### Az elem behelyezése (1 - B oldal)

#### Lépések

1. A meglazításhoz fordítsa el az akkumulátorfedelelet óramutató járásával ellentétesen.
2. Helyezze be az akkumulátorokat az akkumulátortartó rekeszbe a pozitív jelzéssel befele.
3. A rögzítéshez fordítsa el az akkumulátorfedelelet az óramutató

járáásával megegyező irányba.

### Megjegyzés:

Javasoljuk, hogy az infravörös zseblámpához HM-3633DC típusú elemet használjon.

## Szabályozással kapcsolatos információk

### EU megfeleléségi nyilatkozat

 Ez a termék és tartozékai (amennyiben vannak) „CE” jelöléssel vannak ellátva, ezáltal megfelelnek a következő irányelvekben foglalt harmonizált európai szabványoknak:  
2014/30/EU (EMC-irányelv),  
2011/65/EU (RoHS-irányelv).



2012/19/EU (WEEE-irányelv): Az ezzel a jelzéssel ellátott termékeket nem lehet szelektálatlan kommunális hulladékként elhelyezni az Európai Unióban. A megfelelő újrahasznosítás érdekében vigye vissza ezt a terméket helyi beszállítójához, amikor új, egyenértékű berendezést vásárol, vagy adja le a kijelölt gyűjtőhelyeken. További információért keresse fel az alábbi honlapot: [www.recyclethis.info](http://www.recyclethis.info)



2006/66/EK (akkumulátorokról szóló irányelv): Ez a termék olyan elemet tartalmaz, amelyet nem lehet szelektálatlan kommunális hulladékként elhelyezni az Európai Unióban. A termékdokumentációban további információkat talál az elemről. Az elem ezzel a jelzéssel van ellátva. A jelzésen megtalálhatók lehetnek a kadmiumot (Cd), ólmot (Pb) vagy higanyt (Hg) jelző betűjelek. A megfelelő újrahasznosítás érdekében vigye vissza ezt a terméket a beszállítójához, vagy

vigye egy kijelölt gyűjtőhelyre. További információért keresse fel az alábbi honlapot:

[www.recyclethis.info](http://www.recyclethis.info)

### **Biztonsági utasítások**

Ezen utasítások célja annak biztosítása, hogy a felhasználó a terméket megfelelően tudja használni veszély vagy vagyoni veszteség elkerülése érdekében.

### **Törvények és szabályok**

Az eszközt a helyi törvények, elektromos biztonsági és tűzvédelmi előírások betartásával kell használni.

### **Akkumulátor**

- **VIGYÁZAT:** Az elem típusa: 18650. A névleges feszültség 3,6 V. A használt elemeket az elem gyártójának utasításai szerint selejtezze ki.
- **VIGYÁZAT:** NE helyezze az akkumulátort hőforrás vagy nyílt láng közelébe. Óvja a közvetlen napsütéstől.
- **VIGYÁZAT:** NE nyelje le az akkumulátort, hogy elkerülje a vegyi égési sérüléseket.
- **VIGYÁZAT:** Tartsa az akkumulátort gyermekektől **TÁVOL**.
- Csak minősített gyártó által készített elemet használjon. Az elemmel kapcsolatos követelménye a termék műszaki adatai közt találja.

### **Karbantartás**

- Ha a termék nem működik megfelelően, forduljon a kereskedőjéhez vagy a legközelebbi szervizközponthoz. Nem vállalunk felelősséget az illetéktelen javításból vagy karbantartásból eredő károkért.
- Ha a készüléket nem a gyártó által meghatározott módon használja, a védelem szintje csökkenhet.

### **Használati környezet**

- NE tegye ki a készüléket szélsőségesen forró, hideg, poros, korrozív, sós, lúgos vagy nedves környezet hatásának.
- Ne szerelje a készüléket rezgő felületre, vagy olyan helyre, ahol rázkódás érheti (ellenkező esetben a készülék károsodhat).
- Ne irányítsa az infravörös sugarat emberre vagy gyúlékony anyagra.

### **Vészhelyzet**

- Ha az eszközből füst, szagok vagy zaj távozik, azonnal kapcsolja ki, és forduljon a szervizközpontoz.

### **A gyártó címe**

313-as szoba, B egység, 2-es épület, 399 Danfeng Road, Xixing alkerület, Binjiang kerület, Hangzhou, Zhejiang 310052, Kína  
Hangzhou Microimage Software Co., Ltd.

**MEGFELELŐSÉGI MEGJEGYZÉS:** A termográfias sorozat termékeire exportszabályozás vonatkozhat különböző régiókban és országokban, pl. az Egyesült Államokban, az Európai Unióban, az Egyesült Királyságban és/vagy a wassenaari egyezmény más tagországaiban. Ha a termográfias sorozat termékeit különböző országok közt szeretné szállítani, exportálni vagy újraexportálni, tájékozódjon a szükséges exportengedélyekről és követelményekről egy jogi vagy megfelelési szakértőnél, vagy a helyi hatóságoknál.

**Română**

### **Descriere scurtă**

Lanterna IR este aplicată produselor optice, cum ar fi

camera termică portabilă și luneta digitală de vedere pe timp de noapte. Acesta utilizează lumina infraroșie ca lumină suplimentară pentru a îmbunătăți calitatea imaginii. Lungimea de undă a LED-ului infraroșu este de 850 nm sau 940 nm, iar puterea electrică este mai mică de 2 W.

## Reglați lanterna IR (Pagina 1 - A)

Ajustați luminozitatea așa cum arată săgeata ① și ajustați unghiul fascicului așa cum arată săgeata ②.

## Instalați bateria (Pagina 1 - B)

### Pași

1. Rotiți capacul bateriei în sens invers acelor de ceasornic pentru a-l slăbi.
2. Introduceți bateria în compartimentul bateriei cu semnul pozitiv spre interior.
3. Rotiți capacul bateriei în sensul acelor de ceasornic pentru a-l strânge.

### Notă:

Se recomandă utilizarea lanternei IR cu baterie HM-3633DC.

## Informații de reglementare

### Declarație de conformitate UE

 Acest produs și - dacă este cazul - și accesoriile furnizate sunt marcate cu „CE” și, prin urmare, respectă standardele europene armonizate aplicabile enumerate în Directiva EMC 2014/30/UE, Directiva 2011/65/UE a RoHS

 2012/19/UE (directiva DEEE): Produsele marcate cu acest simbol nu pot fi aruncate ca deșeuri municipale nesortate în

Uniunea Europeană. Pentru o reciclare adecvată, returnați acest produs furnizorului local la

achiziționarea unui echipament nou echivalent sau aruncați-l la punctele de colectare desemnate. Pentru mai multe informații, consultați: [www.recyclethis.info](http://www.recyclethis.info)



2006/66/CE (directiva privind bateriile): Acest produs conține o baterie, care nu poate fi eliminată ca deșeuri municipale nesortate în Uniunea Europeană. Consultați documentația produsului pentru informații specifice despre baterie. Bateria este marcată cu acest simbol, care poate include litere pentru a indica cadmiul (Cd), plumbul (Pb) sau mercurul (Hg). Pentru o reciclare corectă, returnați bateria furnizorului dvs. sau la un punct de colectare desemnat. Pentru mai multe informații, consultați: [www.recyclethis.info](http://www.recyclethis.info)

### Instrucțiuni de siguranță

Aceste instrucțiuni sunt menite să asigure că utilizatorul poate utiliza corect produsul pentru a evita pericolul sau pierderea proprietății.

### Legi și reglementări

Dispozitivul trebuie utilizat în conformitate cu legile locale, reglementările privind siguranța electrică și reglementările privind prevenirea incendiilor.

### Baterie

- ATENȚIE: Tipul de baterie este 18650. Tensiunea nominală este de 3,6 V. Eliminați bateriile uzate în conformitate cu instrucțiunile furnizate de producătorul acestora.
- ATENȚIE: NU așezați bateria lângă sursa de încălzire sau de incendiu. Evitați lumina directă a soarelui.
- ATENȚIE: NU înghițiți bateria pentru a evita arsurile chimice.
- ATENȚIE: NU așezați bateria la

îndemâna copiilor.

- Utilizați bateria furnizată de un producător calificat. Consultați specificațiile produsului pentru cerințe detaliate privind bateria.

### Întreținere

- În cazul în care produsul nu funcționează corect, vă rugăm să contactați dealerul sau cel mai apropiat centru de service. Nu ne asumăm nicio responsabilitate pentru problemele cauzate de reparații sau întreținere neautorizate.
- În cazul în care echipamentul este utilizat într-un mod care nu este specificat de producător, protecția oferită de dispozitiv poate fi afectată.

### Utilizarea mediului

- NU expuneți dispozitivul la medii extrem de calde, reci, prăfuite, corozive, saline-alkaline sau umede.
- Evitați instalarea echipamentului pe suprafețe cu vibrații sau în locuri supuse la șocuri (neglijarea poate provoca deteriorarea echipamentului).
- Nu vizați lumina IR către substanțe umane sau inflamabile.

### Urgență

- Dacă din dispozitiv apare fum, miros sau zgomot, opriți imediat dispozitivul și contactați centrul de service.

### Adresa de fabricație

Camera 313, unitatea B, clădirea 2, strada 399 Danfeng, subdistrictul Xixing, districtul Binjiang, Hangzhou, Zhejiang 310052, China  
Hangzhou Microimage Software Co., Ltd.

NOTIFICARE DE CONFORMITATE:

Produsele din seria termică pot fi supuse controalelor exporturilor în diferite țări sau regiuni, inclusiv, fără limitare, Statele Unite ale Americii, Uniunea Europeană, Regatul Unit și/sau alte țări membre ale Aranjamentului de la Wassenaar. Vă rugăm să consultați expertul juridic sau de conformitate profesional sau autoritățile administrației locale pentru orice cerințe necesare privind licența de export dacă intenționați să transferați, să exportați, să reexportați produsele din seria termică între diferite țări.

## Nederlands

### Korte beschrijving

De IR-lamp wordt toegepast op optische producten, zoals handheld thermische camera's en digitale nachtzichtkijkers. Er wordt infrarood licht gebruikt als aanvullend licht om de beeldkwaliteit te verbeteren. De golflengte van de infrarood LED is 850 nm of 940 nm, en het elektrisch vermogen is minder dan 2 W.

### De IR-lamp afstellen (Pagina 1 - A)

Pas de helderheid aan volgens pijl ① en pas de lichtstraalhoek aan volgens pijl ②.

### De batterij installeren (Pagina 1 - B)

#### Stappen

1. Draai het batterijklepje naar links om hem los te draaien.
2. Plaats de batterij in het batterijvak met de plus-markering naar binnen.
3. Draai het batterijklepje naar rechts om hem vast te draaien.

### Opmerking:



Het wordt aanbevolen om voor de IR-lamp een HM-3633DC-batterij te gebruiken.

## Informatie met betrekking tot regelgeving

### EU-conformiteitsverklaring

 Dit product en - indien van toepassing - de meegeleverde accessoires dragen het merkteken "CE" en voldoen derhalve aan de toepasselijke geharmoniseerde Europese normen onder EMC-richtlijn 2014/30/EU en RoHS-richtlijn 2011/65/EU



2012/19/EU (WEEE-richtlijn): Producten die met dit symbool zijn gemarkeerd mogen binnen de Europese Unie

niet worden weggegooid als ongesorteerd huishoudelijk afval. Lever dit product voor een juiste recycling in bij uw plaatselijke leverancier bij aankoop van soortgelijke nieuwe apparatuur, of breng het naar daarvoor aangewezen inzamelpunten. Raadpleeg [www.recyclethis.info](http://www.recyclethis.info) voor meer informatie



2006/66/EG (Batterijrichtlijn): Dit product bevat een batterij die binnen de Europese

Unie niet mag worden weggegooid als ongesorteerd huishoudelijk afval. Zie de productdocumentatie voor specifieke informatie over de batterij. De batterij is gemarkeerd met dit symbool, dat letters kan bevatten die cadmium (Cd), lood (Pb) of kwik (Hg) aanduiden. Lever de batterij voor een juiste recycling in bij uw leverancier of bij een daarvoor aangewezen inzamelpunt. Raadpleeg [www.recyclethis.info](http://www.recyclethis.info) voor meer

informatie

### Veiligheidsinstructies

Deze instructies zijn bedoeld om te verzekeren dat de gebruiker het product juist kan gebruiken om gevaar of verlies van eigendommen te vermijden.

### Wet- en regelgeving

Het apparaat moet worden gebruikt in overeenstemming met lokale wetgeving, elektrische veiligheidsvoorschriften en voorschriften voor brandpreventie.

### Batterij

- LET OP: Het batterijtype is 18650. De nominale spanning is 3,6 V. Gooi gebruikte batterijen weg in overeenstemming met de instructies van de fabrikant van de batterijen.
- LET OP: Houd de batterij uit in de buurt van hitte- of open vuur. Vermijd direct zonlicht.
- LET OP: Slik de batterij niet in om chemische brandwonden te voorkomen.
- LET OP: Houd de batterij buiten het bereik van kinderen.
- Gebruik de door een gekwalificeerde fabrikant geleverde batterij. Raadpleeg de productspecificatie voor meer gedetailleerde batterijvereisten.

### Onderhoud

- Als het product niet goed werkt, neem dan contact op met uw leverancier of het dichtstbijzijnde servicecentrum. Wij aanvaarden geen verantwoordelijkheid voor problemen die zijn veroorzaakt door ongeautoriseerde reparatie of onderhoud.
- Als de apparatuur wordt gebruikt op een manier die niet door de fabrikant is gespecificeerd, kan de

bescherming van het apparaat worden aangetast.

### Gebruiksomgeving

- Stel het apparaat niet bloot aan extreem warme, koude, stoffige, corrosieve, zout-alkalische of vochtige omgevingen.
- Vermijd installatie van de apparatuur op een trillende ondergrond of op plaatsen die aan schokken onderhevig zijn (dit nalaten kan schade aan de apparatuur veroorzaken).
- Richt het IR-licht niet op mensen of ontvlambare stoffen.

### Noodgeval

- Als er rook, geur of lawaai uit het apparaat komt, zet het dan onmiddellijk uit en neem contact op met het servicecentrum.

### Adres fabrikant

Kamer 313, Unit B, Gebouw 2,  
399 Danfeng Road, subdistrict  
Xixing, district Binjiang,  
Hangzhou, Zhejiang 310052,  
China  
Hangzhou Microimage Software  
Co., Ltd.

**MEDEDELING VAN NALEVING:** De producten thermische serie kunnen zijn onderworpen aan exportcontroles in verschillende landen of regio's, inclusief zonder enige beperking de Verenigde Staten, de Europese Unie, het Verenigd Koninkrijk en/of andere lidstaten van de Overeenkomst van Wassenaar. Neem contact op met uw professionele juridische of nalevingsexpert of plaatselijke overheidsinstanties omtrent enige noodzakelijke vereisten voor een exportvergunning als u van plan bent de producten thermische serie te verplaatsen, exporteren of her-exporteren

tussen verschillende landen.

**Dansk**

### Oversigt

Infrarød lommelygte bruges på optiske produkter, som f.eks. håndholdte termiske kameraer og digitale kikkerter med nattesyn. Den bruger infrarødt lys som supplerende lys til at forbedre billedkvaliteten. Den infrarøde LED-bølgelængde er 850 nm eller 940 nm, og den elektriske effekt er mindre end 2 W.

### Justér den infrarøde lommelygte "Infrarød lommelygte" (side 1-A)

Justér lysstyrken, som pil ① viser, og justér strålevinklen, som pil ② viser.

### Installér batteriet (side 1-B)

#### Trin

1. Drej batteridækslet mod uret for at løsne det.
2. Læg batteriet i batterirummet med mærket + vendt indad.
3. Drej batteridækslet med uret for at stramme det.

### Bemærk:

Det anbefales at bruge den infrarøde lommelygte med et HM-3633DC-batteri.

### Lovgivningsmæssige oplysninger

#### EU-overensstemmelseserklæring

 Dette produkt og eventuelt medfølgende tilbehør er mærket "CE" og opfylder derfor gældende harmoniserede europæiske standarder anført i Lavspændingsdirektivet 2014/30/EU og RoHS-direktivet 2011/65/EU



2012/19/EU (WEEE-direktivet): Produkter, der er mærket med dette symbol, kan ikke

bortskaffes som almindeligt husholdningsaffald i EU. Med henblik på korrekt genbrug skal du aflevere produktet til din lokale leverandør ved køb af tilsvarende nyt udstyr eller aflevere det på et dertil indrettet indleveringssted. Find yderligere oplysninger på:

[www.recyclethis.info](http://www.recyclethis.info)



2006/66/EF (batteridirektivet): Dette produkt indeholder et

batteri, som ikke kan bortskaffes sammen med almindeligt husholdningsaffald i EU. Find specifikke oplysninger om batteriet i

produkt dokumentationen. Batteriet er mærket med dette symbol, som kan indeholde bogstaver, der indikerer indhold af kadmium (Cd), bly (Pb) eller kviksølv (Hg). Med henblik på korrekt genbrug skal du aflevere batteriet til din leverandør eller til et dertil indrettet indleveringssted. Find yderligere oplysninger på:

[www.recyclethis.info](http://www.recyclethis.info)

### **Sikkerhedsanvisninger**

Disse anvisninger skal sikre, at brugeren kan anvende produktet korrekt og undgå fare eller tab af ejendom.

### **Love og bestemmelser**

Enheden skal anvendes i overensstemmelse med lokale love, sikkerhedsbestemmelser for elnettilslutning og brandforebyggelse.

### **Batteri**

- **FORSIGTIG:** Batteritypen er 18650. Den nominelle spænding er 3,6 V. Bortskaf brugte batterier i overensstemmelse med batteriproducentens vejledning.
- **FORSIGTIG:** Batteriet må IKKE anbringes i nærheden af en varmekilde eller åben ild. Undgå direkte sollys.
- **FORSIGTIG:** For at undgå kemisk forbrænding må batteriet IKKE sluges.
- **FORSIGTIG:** Batteriet må IKKE anbringes inden for børns rækkevidde.
- Brug et batteri fra en godkendt producent. Se de nærmere krav til batteri i produktspecifikationerne.

### **Vedligeholdelse**

- Hvis produktet ikke virker korrekt, skal du kontakte din forhandler eller dit nærmeste servicecenter. Vi påtager os intet ansvar for problemer, der er forårsaget af uautoriseret reparation eller vedligeholdelse.
- Hvis udstyret bruges på en måde, der ikke er angivet af producenten, kan den beskyttelse, der enheden giver, blive forringet.

### **Driftsmiljø**

- Enheden må IKKE udsættes for ekstremt varme, kolde, støvede, korroderende, salt- og alkaliholdige eller fugtige omgivelser.
- Undgå at installere udstyret på overflader med vibrationer eller steder, der udsættes for stød (manglende overholdelse kan forårsage skade på udstyret).
- Det infrarøde lys må ikke rettes mod personer eller brandbare



stoffer.

## Nødsituation

- Hvis enheden afgiver røg, lugt eller støj, skal du straks slukke enheden og kontakte servicecentret.

## Producentens adresse

Værelse 313, Enhed B, Bygning 2,  
399 Danfeng Vej, Xixing  
Underdistrikt, Binjiang Distrikt,  
Hangzhou, Zhejiang 310052, Kina  
Hangzhou Microimage Software  
Co., Ltd.

## MEDDELELSE OM

### OVERENSSTEMMELSE:

Produkterne i den termografiske serie kan være underlagt eksportkontrol i forskellige lande eller områder, herunder, uden begrænsning, USA, EU, Storbritannien og/eller andre medlemslande i Wassenaar-aftalen. Kontakt din professionelle juraekspert, ekspert i overensstemmelse eller de lokale offentlige myndigheder for at få oplysninger om kravene for eksportlicens, hvis du har til hensigt at overføre, eksportere eller geneksportere enheder i den termiske serie mellem forskellige lande.

**Norsk**

## Kort beskrivelse

IR-lykten brukes på optiske produkter, for eksempel håndholdte termisk kameraer og digitale nattekikkerter. Den bruker infrarødt lys som hjelpelys for å forbedre bildekvaliteten. Den infrarøde LED-bølgelengden er 850 nm eller 940 nm, og den elektriske effekten er mindre enn 2 W.

## Justere IR-lykten (side 1 – A)

Juster lysstyrken som pil ① viser,

og juster strålevinkelen som pil

② viser.

## Sette inn batteri (side 1 – B)

### Instruksjoner

1. Vri batteridekselet mot klokken for å løsne det.
2. Sett inn batteriet i batteriluken med plussymbolet vendt innover.
3. Vri batteridekselet med klokken for å stramme det til.

### Merk:

Det anbefales å bruke IR-lykten med HM-3633DC-batterier.

## Regulatorisk informasjon

### Samsvarserklæring for EU

 Dette produktet og (hvis relevant) tilbehøret som følger med, er merket «CE», og overholder dermed de gjeldende, harmoniserte europeiske standardene som beskrives i EMC-direktiv 2014/30/EU og RoHS-direktiv 2011/65/EU.



2012/19/EU (WEEE-direktivet): Produkter som er merket med dette symbolet kan ikke kastes som restavfall innenfor EU. Produktet skal returneres for resirkulering, enten til en forhandler/leverandør eller på en miljøstasjon eller et lignende, godkjent mottakssted. For mer informasjon, se [www.recyclethis.info](http://www.recyclethis.info).



2006/66/EC (batteridirektiv): Dette produktet inneholder et batteri som ikke kan kastes som restavfall innenfor EU. Se produktinformasjonen for spesifikk informasjon om batteriet. Batteriet er merket med dette symbolet, som også kan inneholde bokstaver for å indikere at det inneholder

kadmium (Cd), bly (Pb) eller kvikksølv (Hg). Batteriet skal returneres for resirkulering, enten til en forhandler/leverandør eller til et godkjent mottakssted. For mer informasjon, se [www.recyclethis.info](http://www.recyclethis.info).

### **Sikkerhetsinstruksjoner**

Formålet med disse instruksjonene er at brukeren skal kunne bruke produktet riktig for å unngå skade og tap av eiendom.

### **Lover og forskrifter**

Enheten bør brukes i samsvar med lokal lovgivning, forskrifter for elektrisk sikkerhet og brannforskrifter.

### **Batteri**

- **FORSIKTIG:** Batteritypen er 18650. Nominell spenning er 3,6 V. Kast brukte batterier i henhold til instruksjonene fra batteriprodusenten.
- **FORSIKTIG:** IKKE plasser batteriet i nærheten av oppvarming eller åpen ild. Unngå direkte sollys.
- **FORSIKTIG:** IKKE svelg batteriet for å unngå kjemiske brannskader.
- **FORSIKTIG:** IKKE plasser batteriet i nærheten av barn.
- Bruk batterier levert av en godkjent produsent. Se produktspesifikasjonene for detaljer om batterikrav.

### **Vedlikehold**

- Hvis produktet ikke fungerer som det skal, må du kontakte forhandleren eller nærmeste servicesenter. Vi har ikke noe som helst ansvar for problemer forbundet med uautorisert reparasjon eller vedlikehold.
- Hvis enheten brukes på måter som ikke støttes av produsenten, kan enheten og funksjonene dens forringes.

### **Bruksomgivelser**

- IKKE utsett utstyret for ekstrem varme, kulde, støv, korroderende, saltholdige eller alkaliske miljøer eller fuktige miljøer.
- Unngå å sette utstyret på vibrerende overflater eller på steder hvor det kan utsettes for sjokk (hvis dette glemmes, kan utstyret skades).
- Ikke pek IR-lykten mot mennesker eller brennbare stoffer.

### **Nød**

- Hvis det kommer røyk, lukt eller støv fra enheten, må den umiddelbart slås av, kontakt så servicesenteret.

### **Produsentens adresse**

Rom 313, enhet B, bygning 2, 399 Danfeng-veien, Xixing Subdistrict, Binjiang-distriktet, Hangzhou, Zhejiang 310052, Kina Hangzhou Microimage Software Co., Ltd.

### **MERKNAD OM SAMSVAR:**

Produktene i termoserien kan bli underlagt eksportkontroller i forskjellige land eller regioner, inkludert, uten begrensning, USA, Den europeiske union, Storbritannia og Nord-Irland og/eller andre medlemsland i Wassenaar-avtalen. Snakk med din profesjonelle juridiske ekspert eller samsvarekspert, eller lokale myndigheter for eventuelle nødvendige eksportlisenskrav hvis du ønsker å overføre, eksportere, re-eksportere termoserieprodukter mellom forskjellige land.

**Suomi**

### **Lyhyt kuvaus**

Infrapunavaloa käytetään

optisissa tuotteissa, kuten kädessä pidettävässä lämpökamerassa ja digitaalisessa pimeänäkötähtäimessä. Se käyttää infrapunavaloa lisävalona kuvanlaadun parantamiseksi. Infrapuna-LED-valon aallonpituus on 850 nm tai 940 nm ja sähköteho on alle 2 W.

### Säädä infrapunavaloa (sivu 1–A)

Säädä kirkkautta nuolen ① osoittamalla tavalla ja sädekulmaa nuolen ② osoittamalla tavalla.

### Asenna akku (sivu 1–B)

#### Vaiheet

1. Löysää akkulokeron kantta kiertämällä sitä vastapäivään.
2. Työnnä akku akkulokeroon positiivinen merkki sisäänpäin.
3. Kiristä akkulokeron kansi kiertämällä sitä myötäpäivään.

#### Huomautus:

infrapunavaloa ei ole suositeltavaa käyttää HM-3633DC-akun kanssa.

### Säätelyä koskevat tiedot

#### EU-

#### vaatimustenmukaisuusvakuutus

 Tämä tuote ja sen lisälaitteet, mikäli ne ovat käytössä, on merkitty "CE"-merkinnällä, ja ne täyttävät siten sovellettavat yhdenmukaistetut eurooppalaiset standardit, jotka on lueteltu EMC-direktiivissä 2014/30/EU, RoHS-direktiivissä 2011/65/EU.

 2012/19/EU (WEEE-direktiivi): Tällä symbolilla merkittyjä tuotteita ei saa hävittää lajittelemattoman yhdyskuntajätteen mukana

Euroopan unionissa. Kierrätä tuote asianmukaisesti palauttamalla se paikalliselle myyjälle vastaavan uuden laitteen hankkimisen yhteydessä tai viemällä se asianmukaiseen keräyspisteeseen. Lue lisää osoitteesta [www.recyclethis.info](http://www.recyclethis.info) 2006/66/EY (paristo- ja akkudirektiivi): Tässä tuotteessa on paristo tai akku, jota ei saa hävittää



lajittelemattoman yhdyskuntajätteen mukana Euroopan unionissa. Lisätietoja paristosta tai akusta on tuotteen asiakirjoissa. Paristo tai akku on merkitty tällä symbolilla, ja siihen voi sisältyä käytetyn aineen eli kadmiumin (Cd), lyijyn (Pb) tai elohopean (Hg) kirjainmerkintä. Kierrätä paristo tai akku asianmukaisesti viemällä se myyjälle tai asianmukaiseen keräyspisteeseen. Lue lisää osoitteesta [www.recyclethis.info](http://www.recyclethis.info)

#### Turvallisuusohjeet

Näiden ohjeiden tarkoituksena on varmistaa, että käyttäjä voi käyttää laitetta oikein ja välttää vaaratilanteet tai omaisuusvahingot.

#### Lait ja määräykset

Laitetta tulee käyttää paikallisten lakien, sähköturvallisuutta koskevien määräysten ja palontorjuntamääräysten mukaisesti.

#### Akku

- HUOMIO: Akkutyyppi on 18650. Nimellisjännite on 3,6 V. Hävitä käytetyt akut valmistajan antamien ohjeiden mukaisesti.
- HUOMIO: ÄLÄ laita akkua lämmönlähteen tai tulen lähelle. Vältä suoraa auringonvaloa.
- HUOMIO: ÄLÄ nielaise akkua, sillä se voi aiheuttaa syöpymävammoja.

- HUOMIO: ÄLÄ aseta akkua lasten ulottuville.
- Käytä pätevän valmistajan toimittamaa akkua. Tuotteen teknisissä tiedoissa on lisätietoa akkua koskevista vaatimuksista.

### Kunnossapito

- Jos tuote ei toimi oikein, ota yhteys jälleenmyyjään tai lähimpään huoltokeskukseen. Emme ole vastuussa ongelmista, jotka johtuvat luvattomista korjaus- tai huoltotoista.
- Jos laitetta käytetään muulla kuin valmistajan määrittämällä tavalla, laitteen tarjoama suojaus saattaa heikentyä.

### Käyttöympäristö

- ÄLÄ altista laitetta erittäin kuumille, kylmille, pölyisille, syövyttävälle, kosteille tai suolaisille alkaliympäristöille.
- Vältä laitteen asettamista täriseville pinnoille tai iskualttiisiin paikkoihin (laiminlyönti voi johtaa laitteen vaurioitumiseen).
- Älä suuntaa infrapunavaloa ihmisiin tai syttyviin aineisiin.

### Hätä

- Jos laitteesta erittyy savua tai hajua tai laite pitää ääntä, kytke laitteen virta pois päältä välittömästi ja ota yhteyttä huoltokeskukseen.

### Valmistajan osoite

Huone 313, yksikkö B, rakennus 2, 399 Danfeng-tie, Xixing-alapiirikunta, Binjiang-piirikunta, Hangzhou, Zhejiang 310052, Kiina  
Hangzhou Microimage Software Co., Ltd.

VAATIMUSTENMUKAISUUSILMOITUS: Lämpöteknologiatuotteisiin saattaa kohdistua vientivalvontaa eri maissa tai alueilla, mukaan

lukien rajoituksetta Yhdysvallat, Euroopan unioni, Yhdistynyt kuningaskunta ja/tai muut Wassenaarin järjestelyn jäsenmaat. Neuvottele oikeudellisen asiantuntijan tai vaatimustenmukaisuusasiantuntijan tai paikallisen viranomaisen kanssa saadaksesi tietoja vientilupavaatimuksista, jos aiot siirtää, viedä tai jälleenviedä lämpöteknologiatuotteita eri maihin.

## Svenska

### Kort beskrivning

IR-ficklampa som används med optiska produkter, såsom handhållen värmekamera och digitalt kikarsikte med mörkerseende. Den använder infrarött ljus som tilläggslys för att förbättra bildkvaliteten. Den infraröda LED-våglängden är 850 nm eller 940 nm, och den elektriska effekten är mindre än 2 W.

### Justera IR-ficklampa (sida 1 - A)

Justera ljusstyrkan som pilen ① visar och justera strålvinkeln som pilen ② visar.

### Installera batteri (sida 1 - B)

#### Steg

1. Vrid batteriluckan moturs för att öppna den.
2. För in batteriet i batterifacket med plussidan inåt.
3. Vrid batteriluckan medurs för att stänga den.

#### Obs!

Det rekommenderas att använda HM-3633DC-batteri till IR-ficklampa.

### Föreskrifter

### Deklaration om EU-



## överensstämmelse

 Denna produkt och – i förekommande fall – de levererade tillbehören är märkta med "CE" och överensstämmer därför med de tillämpliga harmoniserade europeiska standarder som listas i EMC-direktivet 2014/30/EU, RoHS-direktivet 2011/65/EU och  2012/19/EU (WEEE-direktivet): Produkter märkta med denna symbol får inte kastas som osorterat

hushållsavfall inom EU. För lämplig återvinning ska produkten återlämnas till din lokala återförsäljare vid inköp av motsvarande ny utrustning eller lämnas in på en särskild återvinningsstation. Mer information finns på [www.recyclethis.info](http://www.recyclethis.info)

 2006/66/EC (batteridirektivet): Produkten innehåller ett batteri som inte får

avfallshanteras som osorterat hushållsavfall inom EU. Se produkt dokumentationen för specifik information om batteriet. Batteriet är märkt med denna symbol som kan innehålla bokstäver för att indikera kadmium (Cd), bly (Pb) eller kvicksilver (Hg). Batteriet ska återlämnas till din återförsäljare eller lämnas in på en särskild återvinningsstation, för korrekt återvinning. Mer information finns på [www.recyclethis.info](http://www.recyclethis.info)

## Säkerhetsanvisningar

Anvisningarna är avsedda att säkerställa att användaren kan använda produkten på korrekt sätt för att undvika fara eller förlust av egendom.

## Lagar och regler

Enheten ska användas i

överensstämmelse med lokala bestämmelser, elsäkerhetsföreskrifter och brandskyddsföreskrifter.

## Batteri

- FÖRSIKTIGHET! Batteritypen är 18650. Märkspänningen är 3,6 V. Kassera använda batterier i enlighet med de anvisningar som ges av batteritillverkaren.
- FÖRSIKTIGHET! Placera INTE batteriet i närheten av en värmekälla eller en öppen eld. Undvik direkt solljus.
- FÖRSIKTIGHET! Batteriet får INTE sväljas då detta kan orsaka kemiska brännskador.
- FÖRSIKTIGHET! Batteriet får INTE placeras inom räckhåll för barn.
- Använd ett batteriet från en godkänd tillverkare. Se produktspecifikationen för detaljerade krav på batteriet.

## Underhåll

- Kontakta din återförsäljare eller närmaste servicecenter, om produkten inte fungerar som den ska. Vi åtar oss inget ansvar för problem som orsakats av obehörig reparation eller obehörigt underhåll.
- Om utrustningen används på ett sätt som inte anges av tillverkaren kan det skydd som ges av enheten försämrats.

## Användningsmiljö

- Utsätt INTE enheten för extremt varma, kalla, frätande, salthaltiga alkaliska eller fuktiga miljöer.
- Undvik installation av utrustningen på vibrerande ytor eller platser som är utsatta för stötar (underlåtenhet kan medföra skador på utrustningen).

- Рикта inte IR-ljuset mot människor eller lättantändliga ämnen.

### **Nöd**

- Om det kommer rök, lukt eller oljud från enheten, stäng omedelbart av den och kontakta servicecentret.

### **Tillverkarens adress**

Rum 313, Enhet B, Byggnad 2, 399 Danfengvägen, Underdistriktet Xixing, Distriktet Binjiang, Hangzhou, Zhejiang 310052, Kina Hangzhou Microimage Software Co., Ltd.

### **FÖRSÄKRAN OM**

**ÖVERENSSTÄMMELSE:** Produkter i den termiska serien kan vara föremål för exportkontroller i olika länder eller regioner, inklusive utan begränsning, USA, Europeiska unionen, Förenade kungariket och/eller andra länder som skrivit under Wassenaar-avtalet. Rådgör med en professionell juridisk konsult, en expert på regelefterlevnad eller lokala myndigheter avseende krav på exportlicenser om du har för avsikt att överföra, exportera eller vidareexportera produkter i den termiska serien mellan olika länder.

## **Русский**

### **Краткое описание**

ИК-осветитель предназначен для оптических приборов, таких как портативная тепловизионная камера и цифровой прицел ночного видения.

Дополнительным источников света для устройства выступают ИК-волны, что улучшает качество изображения. ИК-светодиод излучает волны длиной 850 нм или 940 нм, при этом электрическая мощность

составляет 2 Вт.

### **Регулировка ИК-осветителя (стр. 1-А)**

Отрегулируйте яркость, как показано стрелкой ①, и отрегулируйте угол луча, как показано стрелкой ②.

### **Установка батареи (стр. 1-В)**

#### **Порядок действий**

1. Чтобы снять крышку батарейного отсека, поверните ее против часовой стрелки.
2. Вставьте батарею в батарейный отсек положительным полюсом внутрь.
3. Поверните крышку батарейного отсека по часовой стрелке, чтобы зафиксировать ее.

#### **Примечание.**

Рекомендуется использовать ИК-осветитель с батареей HM-3633DC.

## **Нормативно-правовая информация**

### **Соответствие стандартам ЕС**

 Данное изделие и (если применимо) поставляемые

аксессуары имеют маркировку CE и соответствуют применимым согласованным Европейским стандартам, перечисленным в Директиве по электромагнитной совместимости 2014/30/EU EMC и Директиве по ограничению использования опасных веществ 2011/65/EU RoHS.



Директива WEEE 2012/19/EU (по утилизации отходов электрического и электронного оборудования): продукты,

отмеченные этим символом, запрещено утилизировать в Европейском союзе в качестве несортированных муниципальных отходов. Для надлежащей переработки возвратите этот продукт местному поставщику после покупки эквивалентного нового оборудования или утилизируйте его в предназначенных для этого пунктах сбора отходов. Для получения дополнительной информации посетите веб-сайт [www.recyclethis.info](http://www.recyclethis.info)



Директива 2006/66/ЕС (по обращению с батареями): этот продукт содержит

батарею, которую запрещено утилизировать в Европейском союзе в качестве несортированных муниципальных отходов. Для получения точной информации о батарее см. документацию к продукту. Маркировка батареи может включать символы, которые определяют ее химический состав: кадмий (Cd), свинец (Pb) или ртуть (Hg). Для надлежащей утилизации отправьте батарею местному поставщику или утилизируйте ее в специальных пунктах приема отходов. Для получения дополнительной информации посетите веб-сайт [www.recyclethis.info](http://www.recyclethis.info)

### **Инструкции по безопасности**

Настоящие инструкции предназначены для того, чтобы пользователь мог правильно использовать устройство, чтобы избежать опасности или потери имущества.

### **Законодательные акты и нормативные документы**

При использовании этого

устройства необходимо соблюдать местное законодательство, правила безопасной эксплуатации электрооборудования и правила противопожарной безопасности.

### **Батарея**

- **ПРЕДУПРЕЖДЕНИЕ!** Тип батареи — 18650. Номинальное напряжение составляет 3,6 В. Утилизируйте использованные батареи согласно инструкциям, предоставленным производителем батарей.
- **ПРЕДУПРЕЖДЕНИЕ!** Не размещайте батарею рядом с источниками тепла или огня. Не допускайте воздействия прямого солнечного света.
- **ПРЕДУПРЕЖДЕНИЕ!** Не проглатывайте батарею во избежание химических ожогов.
- **ПРЕДУПРЕЖДЕНИЕ!** Не размещайте батарею в местах, где ее могут взять дети.
- Используйте батарею, поставляемую сертифицированным изготовителем. Требования к батарее подробно описаны в технических характеристиках изделия.

### **Техническое обслуживание**

- Если изделие не работает должным образом, обратитесь к дилеру или к специалистам ближайшего сервисного центра. Компания-изготовитель не несет ответственности за неисправности, возникшие в результате несанкционированного ремонта или технического обслуживания.



- Если оборудование используется способом, не указанным производителем, обеспечиваемая устройством безопасность может быть нарушена.

### **Требования к рабочей среде**

- ЗАПРЕЩАЕТСЯ устанавливать устройство в условиях воздействия экстремально высоких или низких температур, пыли, коррозионных, солевых и щелочных веществ, а также во влажной среде.
- Не устанавливайте оборудование на вибрирующих поверхностях или в местах, подверженных воздействию ударов (это может привести к повреждению прибора).
- Не направляйте ИК-излучение на людей или легковоспламеняющиеся вещества.

### **Кнопка подачи экстренного сигнала тревоги**

- Если изделие испускает дым, неприятный запах или шум, незамедлительно отключите изделие и обратитесь в сервисный центр.

### **Адрес производителя**

Комната 313, помещение B, корпус 2, 399 Danfeng Road, район Xixing, округ Binjiang, Hangzhou, Zhejiang 310052, Китай  
Компания Hangzhou Microimage Software Co., Ltd.

### **УВЕДОМЛЕНИЕ О**

**СООТВЕТСТВИИ:** В различных странах и регионах, включая США, ЕС, Великобританию и/или другие страны, подписавшие Вассенарские

соглашения, на тепловизионные устройства могут распространяться правила экспортного контроля. При необходимости транспортировки между странами, экспорта или реэкспорта тепловизионных устройств обратитесь к юристу, специалисту по соблюдению нормативно-правового соответствия или местным органам власти для получения информации о разрешении на экспорт.

## **Türkçe**

### **Kısa Açıklama**

IR El Feneri, el tipi termal kamera ve dijital gece görüş dürbünü gibi optik ürünler için uygundur. Görüntü kalitesini artırmak için ilave ışık olarak kızılötesi ışığı kullanır. Kızılötesi LED dalga boyu, 850 nm veya 940 nm'dir ve elektrik gücü, 2 W'tan düşüktür.

### **IR El Fenerinin Ayarlanması (Sayfa 1 - A)**

Parlaklığı ① numaralı okun ve huzme açısını da ② numaralı okun gösterdiği gibi ayarlayın.

### **Pilin Takılması (Sayfa 1 - B)**

#### **Adımlar**

1. Pil yuvası kapağını gevşetmek için saat yönünün tersi yönde çevirin.
2. Pili, artı işareti içe bakacak şekilde pil bölmesine yerleştirin.
3. Pil yuvası kapağını sıkıştırmak için saat yönünde çevirin.

#### **Not:**

IR el fenerinde HM-3633DC pilin kullanılması önerilir.

## Mevzuat Bilgisi

### AB Uygunluk Beyanı

 Bu ürün ve (varsa) birlikte verilen aksesuarlar "CE" işaretlidir ve bu nedenle EMC Direktifi 2014/30/EU, RoHS Direktifi 2011/65/EU altında listelenen geçerli uyumlaştırılmış Avrupa standartlarına uygundur



2012/19/EU (WEEE direktifi): Bu simgeyle işaretlenen ürünler, Avrupa Birliği'nde ayrıştırılmamış belediye

atığı olarak yok edilemez. Doğru geri dönüşüm için, eşdeğer yeni ekipman satın aldıktan sonra bu ürünü yerel tedarikçinize iade edin veya belirtilen toplama noktalarında imha edin. Daha fazla bilgi için bkz:

[www.recyclethis.info](http://www.recyclethis.info).



2006/66/EC (pil direktifi): Bu ürün, Avrupa Birliği'nde ayrıştırılmamış belediye atığı olarak imha

edilemeyen bir pil içerir. Özel pil bilgileri için ürün belgelerine bakın. Pil, kadmiyum (Cd), kurşun (Pb) veya cıva (Hg) içerebildiğini belirtmek bu simgeyle işaretlenmiştir. Doğru geri dönüşüm için pili tedarikçinize veya belirlenmiş bir toplama noktasına iade edin. Daha fazla bilgi için bkz:

[www.recyclethis.info](http://www.recyclethis.info).

### Güvenlik Talimatları

Bu talimatlar ile tehlikeleri veya mal kayıplarını önlemek için kullanıcının ürünü doğru şekilde kullanabilmesinin sağlanması amaçlanmıştır.

### Yasalar ve Yönetmelikler

Cihaz yerel yasalara, elektrik güvenliği yönetmeliklerine ve

yangın önleme yönetmeliklerine uygun şekilde kullanılmalıdır.

### Pil

- **DİKKAT:** Pilin türü 18650'dir. Nominal voltaj 3,6 V'tur. Kullanılmış pilleri, pil üreticisi tarafından sağlanan talimatlara uygun olarak imha edin.
- **DİKKAT:** Pili ısıtma veya ateş kaynağının yakınına **YERLEŞTİRMEYİN**. Doğrudan güneş ışığından kaçınınız.
- **DİKKAT:** Kimyasal yanıklardan kaçınmak için pili **YUTMAYIN**.
- **DİKKAT:** Pili çocukların ulaşabileceği bir yere **YERLEŞTİRMEYİN**.
- Yetkili üretici tarafından sağlanan pili kullanın. Ayrıntılı pil gereksinimleri için ürün özelliklerine bakın.

### Bakım

- Ürün düzgün şekilde çalışmıyorsa lütfen bayiinizle veya en yakın servis merkeziyle iletişime geçin. Yetkisiz onarım veya bakımdan kaynaklanan sorunlar için herhangi bir sorumluluk kabul etmeyiz.
- Ekipman, üretici tarafından belirtilmeyen bir şekilde kullanılırsa cihaz tarafından sağlanan koruma bozulabilir.

### Kullanma Ortamı

- Cihazı aşırı sıcak, soğuk, tozlu, aşındırıcı, tuzlu-alkali veya rutubetli ortamlara maruz bırakmayın.
- Titreşimli yüzeylere veya darbeye maruz kalan yerlere ekipman kurmaktan kaçınınız (ihmal, ekipman hasarına neden olabilir).
- IR el fenerini insanlara veya yanıcı maddelere doğru tutmayın.

### Acil Durum

- Cihazdan duman, koku veya ses

geliyorsa hemen cihazı kapatın ve servis merkeziyle iletişime geçin.

## Üretim Adresi

Oda 313, Birim B, Bina 2, 399  
Danfeng Caddesi, Xixing Nahiyesi,  
Binjiang Bölgesi, Hangzhou,  
Zhejiang 310052, Çin  
Hangzhou Microimage Software  
Co., Ltd.

UYGUNLUK BİLDİRİMİ: Termal serisi ürünler, sınırlama olmaksızın Amerika Birleşik Devletleri, Avrupa Birliği, Birleşik Krallık ve / veya Wassaenaar Düzenlemesinin diğer üye ülkeleri dahil olmak üzere çeşitli ülke veya bölgelerde ihracat kontrollerine tabi olabilir. Termal serisi ürünleri farklı ülkeler arasında transfer etmeyi, ihraç etmeyi veya yeniden ihraç etmeyi düşünüyorsanız, lütfen gerekli ihracat lisansı gereklilikleri için profesyonel hukuk veya uyum uzmanınıza veya yerel hükümet yetkililerine danışın.

## 日本語

### 簡単な説明

IRトーチは、携帯型サーマルカメラやデジタルナイトビジョンなどの光学製品でご使用いただくことができます。IRトーチは、補助光として赤外線を使用し、画質を高めめます。赤外線LEDの波長は850nmまたは940nmで、電力は2W以下です。

### IRトーチの調整 (1 ページ - A)

- ①のように明るさを調整し、
- ②のように照射角を調整しま

### す。 バッテリーの取り付け (1 ページ - B) ステップ

1. バッテリーカバーを反時計に回して緩めます。
2. プラス極を内側に向け、バッテリー収納部にバッテリーを挿入します。
3. バッテリーカバーを時計回りに回して締め付けます。

### 注：

IRトーチでは、HM-3633DCバッテリーの使用が推奨されま

## 規制情報

### EU 適合宣言

 本製品および -該当する場合- 付属品は、“CE”のマークが付いており、EMC 指令 2014/30/EU、RoHS 指令 2011/65/EU の下に記載されている該当欧州統一規格に準拠しています。

 2012/19/EU (WEEE 指令): この記号が付いている製品は、欧州連合 (EU) の地方自治体の未分別廃棄物として処分できません。適切にリサイクルするために、本製品は同等の新しい装置を購入する際に、お近くの販売業者に返却いただくか、指定された収集場所で処分してください。より詳細な情報については以下をご確認ください。 [www.recyclethis.info](http://www.recyclethis.info)

 2006/66/EC (バッテリー指令): 本製品には、欧州連合 (EU) の地方自治体の未分別廃棄物として処分できないバッテリーが含まれ

ています。特殊バッテリー情報に関する製品資料をご覧ください。バッテリーにはこの記号が付いており、カドミウム (Cd)、鉛 (Pb)、水銀 (Hg) を示す文字も記載されています。適切にリサイクルするために、販売業者か、指定された収集場所にご返却ください。より詳細な情報については以下をご確認ください。

[www.recyclethis.info](http://www.recyclethis.info)

## 安全に関する指示

これらの指示は、ユーザーが製品を正しく使用し、危険や財産損失を回避できるように保証することを目的としています。

## 法規と規則

本器は、各国の法規、電気安全規則、火災予防規則に準じて使用する必要があります。

## バッテリー

- 注意: バッテリータイプは **18650** です。定格電圧は **3.6V** です。バッテリーメーカーによって提供された指示に準拠して、使用済みバッテリーを処分してください。
- 注意: 暖房器具や火気の近くにバッテリーを置かないでください。直射日光を避けてください。
- 注意: 化学熱傷の恐れがありますので、絶対にバッテリーを飲み込まないでください。
- 注意: お子様の手の届くところにバッテリーを置かないでください。
- 認定メーカーのバッテリーをご使用ください。バッテリーの詳細な要件については、製

品仕様を参照してください。

## メンテナンス

- 製品が正しく動作しない場合、販売店または最寄りのサービスセンターに連絡してください。承認されていない修理や保守行為による問題について、当社はいかなる責任も負いません。
- メーカーが指定していない方法で使用した場合、デバイスが提供する保護機能が損なわれる恐れがあります。

## 使用環境

- デバイスを、極端な高温や低温、埃の多い環境、腐食性環境、塩アルカリ性環境、湿気の高い環境にさらさないでください。
- デバイスを振動面や衝撃が加わりやすい場所に取り付けることは避けてください(これを無視すると、デバイスが損傷する恐れがあります)。
- 赤外線の人や可燃物に向けないでください。

## 緊急

- デバイスから煙や異臭、異音が発生した場合、すぐにデバイスの電源を切り、サービスセンターにご連絡ください。

## メーカー住所

310052 中国浙江省杭州市滨江  
区西興地区段鳳通り399号2棟  
ユニットB 313号室  
Hangzhou Microimage Software  
Co., Ltd.

法令順守通知：本サーマルシリ



ーズ製品は、アメリカ合衆国、欧州連合、英国などワッセナー・アレンジメントの会員国を含むがそれだけに限定されない各国・各地域で、輸出管理の対象となる可能性があります。サーマルシリーズ製品を外国へ転送・輸出・再輸出する場合は、貴社の法務・コンプライアンス部門もしくは自国の政府機関に、輸出ライセンスの条件についてご確認ください。

## 한국어

### 간단한 설명

IR 손전등은 휴대용 열화상 카메라 및 디지털 야간투시경과 같은 광학 제품에 적용됩니다. 화질을 향상시키기 위해 적외선을 보조광으로 사용합니다. 적외선 LED의 파장은 850nm 또는 940nm이며 전력은 2W 미만입니다.

### IR 손전등 조정(1 - A 페이지)

화살표 ①에 표시된 대로 밝기를 조정하고 화살표 ②에 표시된 대로 빔 각도를 조정합니다.

### 배터리 설치(1 - B 페이지)

#### 단계

1. 배터리 커버를 반시계 방향으로 돌려 풀어줍니다.
2. 양극 표시가 안쪽으로 향하게 하여 배터리를 배터리함에 삽입합니다.
3. 배터리 커버를 시계 방향으로 돌려 조입니다.

#### 노트:

IR 손전등과 함께 HM-3633DC 배터리 사용을 권장합니다.

## 규제 정보

### EU 적합성 선언

 본 제품은 및 제공되는 액세서리(해당되는 경우)에는 “CE”가 표시되어 있으며 EMC Directive 2014/30/EU, RoHS Directive 2011/65/EU에 명시된 적용되는 유럽 공통 표준을 준수합니다.

 2012/19/EU(WEEE 지침):

이 기호가 표시된 제품은 유럽 연합 내에서 분류되지 않은 일반폐기물로 폐기할 수 없습니다. 적절히 재활용하기 위해 동급 장비를 새로 구매할 때 현지 공급업체에 제품을 반납하거나 지정된 수거 장소에 폐기하십시오. 자세한 내용은 [www.recyclethis.info](http://www.recyclethis.info)를 참조하십시오.

 2006/66/EC(배터리 지침):

본 제품에는 유럽 연합 내에서 분류되지 않은 일반폐기물로 폐기할 수 없는 배터리가 포함되어 있습니다. 특정 배터리에 관한 자세한 내용은 제품 관련 문서를 참조하십시오. 이 기호가 표시된 배터리에는 카드뮴(Cd), 납(Pb) 또는 수은(Hg)을 나타내는 글자가 포함될 수 있습니다. 적절히 재활용하기 위해 공급업체에 배터리를 반납하거나 지정된 수거 장소에



폐기하십시오. 자세한 내용은 [www.recyclethis.info](http://www.recyclethis.info)를 참조하십시오.

### 안전 지침

이 지침은 사용자가 제품을 올바르게 사용해 위험 또는 재산상의 손실을 방지하도록 하기 위해 제공되는 것입니다.

### 법률 및 규정

이 장비는 현지 법률, 전기 안전 규정 및 화재 예방 규정을 준수해 사용해야 합니다.

### 배터리

- 주의 사항: 배터리 유형은 18650입니다. 정격 전압은 3.6V입니다. 사용한 배터리는 배터리 제조사가 제공하는 지침에 따라 폐기합니다.
- 주의 사항: 배터리를 열원 또는 화재 발생원 근처에 두지 마십시오. 직사광선을 피하십시오.
- 주의 사항: 화학적 화상을 피하기 위해 배터리를 삼키지 마십시오.
- 주의 사항: 배터리를 어린이의 손에 닿는 곳에 두지 마십시오.
- 공인 제조사에서 제공한 배터리를 사용하십시오. 자세한 배터리 요건은 제품 사양을 참조하십시오.

### 유지 관리

- 제품이 제대로 작동하지 않을 경우 판매점 또는 가까운 서비스 센터에 문의하십시오. 당사는 무단 수리 또는 유지 관리로 인해 발생한 문제에 대해 일절 책임지지 않습니다.

- 제조사가 지정하지 않은 방식으로 장비를 사용하는 경우 장비에 의해 제공되는 보호 성능이 손상될 수 있습니다.

### 사용 환경

- 장비를 너무 뜨겁거나 차가운 곳, 먼지가 많거나 부식하기 쉬운 곳, 염분-알칼리성 환경 또는 습한 환경에 노출하지 마십시오.
- 진동이 발생하는 표면 또는 충격이 있는 장소에 장비를 설치하지 마십시오(부주의로 인해 장비 손상을 초래할 수 있음).
- IR을 사람이나 인화성 물질에 조준하지 마십시오.

### 비상 버튼

- 장비에서 연기, 냄새 또는 소음이 발생하면 즉시 전원을 끄고 서비스 센터에 연락하십시오.

### 제조사 주소

국 저장성 310052 항저우  
빈장구 시싱 하위지구 단펑가  
399 빌딩 2 룸 313  
Hangzhou Microimage Software  
Co., Ltd.

규정 준수 알림: 열화상 시리즈 제품은 미국, 유럽 연합, 영국 및/또는 기타 바세나르 협정국을 포함하되 이에 국한되지 않고 여러 국가 및 지역의 수출 통제 대상이 될 수 있습니다. 열화상 시리즈 제품을 국가 간 운송, 수출,

재수출하려는 경우 필요한 수출 라이선스 요구 사항에 대해 법률 또는 규정 준수 전문가 또는 해당 국가의 정부 기관에 문의하십시오.

## 繁體中文

### 簡要說明

紅外線手電筒應用於光學產品，諸如手持式熱像儀和數位夜視鏡。其使用紅外光作為補充光來提升影像品質。紅外線 LED 波長為 850 nm 或 940 nm，電功率小於 2 W。

### 調整紅外線手電筒

#### (第 1 - A 頁)

按照箭頭 ① 所示調整亮度，並按照箭頭 ② 所示調整光束角度。

### 安裝電池 (第 1 - B 頁)

#### 步驟

1. 逆時針轉動電池蓋以便鬆開。
2. 將電池插入電池槽，正極標記向內。
3. 順時針轉動電池蓋以便轉緊。

#### 註記：

建議搭配 HM-3633DC 電池使用紅外線手電筒。

### 法規資訊

#### 歐盟聲明

 本產品及 (如果適用) 其附件都已標示「CE」，因此符合適用 EMC Directive 2014/30/EU (RoHS 指令 2011/65/EU) 所列統一歐洲標準。



2012/19/EU (WEEE 指令): 已標示此符號的產品在歐盟不得當成未分類的都市廢棄物處理。

為了正確回收，請在購買同等的新設備時將本產品退回當地供應商，或將其棄置在指定的回收點。詳細資訊請參閱

[www.recyclethis.info](http://www.recyclethis.info)



2006/66/EC (電池指令): 本產品內含一顆電池，在歐盟區不能當成未分類的都市廢棄物處理。

有關特定的電池資訊，請參閱產品說明文件。已標示此符號的電池可能含有代表鎘 (Cd)、鉛 (Pb) 或汞 (Hg) 的字母。為正確回收，請將電池送回供應商或指定的回收點。詳細資訊請參閱 [www.recyclethis.info](http://www.recyclethis.info)

#### 安全說明

這些指示的目的在確保使用者正確使用本產品，避免造成危險或財產損失。

#### 法律和法規

應遵守當地法律、電氣安全法規和防火法規使用本裝置。

#### 電池

- 注意：電池類型為 18650。額定電壓為 3.6 V。依照電池製造商提供的說明處理用過的電池。
- 注意：請勿將電池放在加熱或火源附近。避免陽光直射。
- 注意：不要吞下電池以避免化學灼傷。
- 注意：請勿將電池放在兒童接觸得到的地方。
- 使用合格製造商提供的電池。有關詳細的電池要求，請參閱產品規格。

## 維護

- 如果產品無法正常運作，請聯絡您的經銷商或最近的服務中心。對於因未經授權的維修或保養而造成的問題，本公司概不承擔任何責任。
- 如果以製造商未指定的方式使用設備，則可能會影響裝置所提供的保護。

## 使用環境

- 請勿將裝置暴露在極熱、寒冷、塵土飛揚、腐蝕性、鹽鹼或潮濕的環境中。
- 避免在震動表面或受衝擊的地方安裝設備（忽視這項提示可能會導致設備損壞）。
- 請勿將紅外光對準人類或易燃物質。

## 緊急

- 如果裝置產生煙霧、異味或噪音，請立即關閉裝置，並聯絡維修中心。

## 製造地址

310052 中國浙江省杭州市濱江區西興街區丹風路 399 號 2 號樓 B 單元 313 室  
杭州微影軟件有限公司

合規性注意事項：熱像系列產品可能在不同國家或地區受到出口管制，包括但不限於美國、歐盟、英國和/或瓦森納協議的其他成員國。如果您打算在不同國家之間轉讓、出口、再出口熱像系列產品，請洽詢您的專業法律或合規性專家或地方政府機關，以瞭解任何必要的出口許可要求。

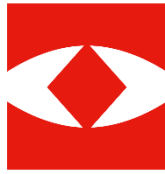

**HIKMICRO**

See the World in a New Way



Facebook: HIKMICRO Outdoor



Instagram: hikmicro\_outdoor



YouTube: HIKMICRO Outdoor



LinkedIn: HIKMICRO