

Felhasználói kézikönyv

Éjjellátó távcső

PANTHER 2.0 SOROZAT

V5.5.110 202407



Kapcsolatfelvétel

TARTALOM

1	Áttekintés	1
1.1	Fő funkció	1
1.2	Külső megjelenés	1
2	Előkészítés	4
2.1	Akkumulátor-beszereles	4
2.1.1	Útmutató az akkumulátorhoz	4
2.1.2	Az akkumulátor beszerelése	4
2.2	Kábelek csatlakoztatása	5
2.3	A készülék rögzítése sínekre	6
2.4	Bekapcsolás/Kikapcsolás	7
2.5	Menü leírása	8
2.6	Alkalmazás csatlakoztatása	8
2.7	Firmware állapota	9
2.7.1	Firmware állapotának ellenőrzése	9
2.7.2	Eszköz frissítése	10
2.8	Nullázás (Áttekintés)	11
3	Képbeállítások	12
3.1	Dioptria beállítása	12
3.2	Fókusz beállítása	12
3.3	Fényerő beállítása	12
3.4	Kontraszt beállítása	13
3.5	Szintónus beállítása	13
3.6	Képelesség beállítása	13
3.7	Helyszín kiválasztása	14
3.8	Paletták beállítása	14
3.9	Hibás képpontok kijavítása	16
3.10	Homogénmező-korrekción (FFC)	17
3.11	Kép-a-képben (PIP) mód beállítása	18
3.12	Digitális zoom beállítása	18
4	Nullázás	20
4.1	Célkereszt mód beállítása	20
4.2	Válassza a Nullázó profilok opciót	20
4.3	Célkereszt stílusának beállítása	21
4.4	Célkereszt igazítása	22
4.4.1	Célkereszt igazítása a készüléken	22
4.4.2	Célkereszt igazítása a HIKMICRO Sight használatával	23
5	Távolságmérés	26
6	Ballisztikai számítás vadászathoz	28
7	Általános beállítások	30
7.1	OSD beállítása	30

Éjjellátó távcső - Felhasználói kézikönyv

7.2	Márkaembléma beállítása	30
7.3	Égés megelőzés	31
7.4	Rögzítés és videó	31
7.4.1	Képrögzítés	31
7.4.2	Hang beállítása	31
7.4.3	Videórögzítés	32
7.4.4	Előzetes videófelvétel	32
7.4.5	Forrópont-követés	32
7.5	Fájlok exportálása	33
7.5.1	Fájlok exportálása a HIKMICRO Sight alkalmazással	33
7.5.2	Fájlok exportálása számítógép segítségével	34
8	Rendszerbeállítások	36
8.1	Dátum beállítása	36
8.2	Idő szinkronizálása	36
8.3	Nyelv beállítása	36
8.4	Mértékegység beállítása	37
8.5	Diagnosztikai napló mentése	37
8.6	Eszközinformációk megtekintése	38
8.7	Eszköz visszaállítása	38
8.8	Eszköz visszaállítása	38
9	Gyakran ismételt kérdések	39
9.1	Miért nem működik a kijelző?	39
9.2	Nem tiszta a kép, hogyan állítsam be?	39
9.3	Sikertelen kép- vagy videórögzítés. Mi lehet az oka?	39
9.4	Miért nem találja meg a számítógép a készüléket?	39

1 Áttekintés

A HIKMICRO PANTHER 2.0 éjjellátó távcső tiszta képet alkot zord környezeti körülmények között, például sötétben, ködben, füstben, porban, esőben, hóban stb. A távcső elsősorban vadászati célokra alkalmas.

1.1 Fő funkció

- **Távolságmérés:** A beépített lézeres távmérő pontosan megadja a célpont és a megfigyelési pozíció közötti távolságot.
- **Nullázás:** A célkereszt segít gyorsabban és pontosabban behatárolni a célpontot. Lásd *Nullázás*.
- **Hang és visszarágás által kiváltott felvétel:** A készülék hangrögzítésre és visszapatantás által aktivált rögzítésre is alkalmas.
- **Alkalmazás csatlakoztatása:** A készülékkel képernyőképek készíthetők és videók rögzíthetők, továbbá ha hotspoton keresztül mobiltelefonhoz csatlakoztatja, a HIKMICRO Sight alkalmazással a paraméterei is beállíthatók.

1.2 Külső megjelenés

Két típusú éjjellátó távcsőről beszélhetünk. A két típus külső megjelenését az alábbiakban mutatjuk be. Kérjük, a valós terméket tekintse vonatkozási alapnak.



Megjegyzés

A jelen felhasználói kézikönyvben található képek csak illusztrációul szolgálnak. Kérjük, a valós terméket tekintse vonatkozási alapnak.

Éjjellátó távcső - Felhasználói kézikönyv

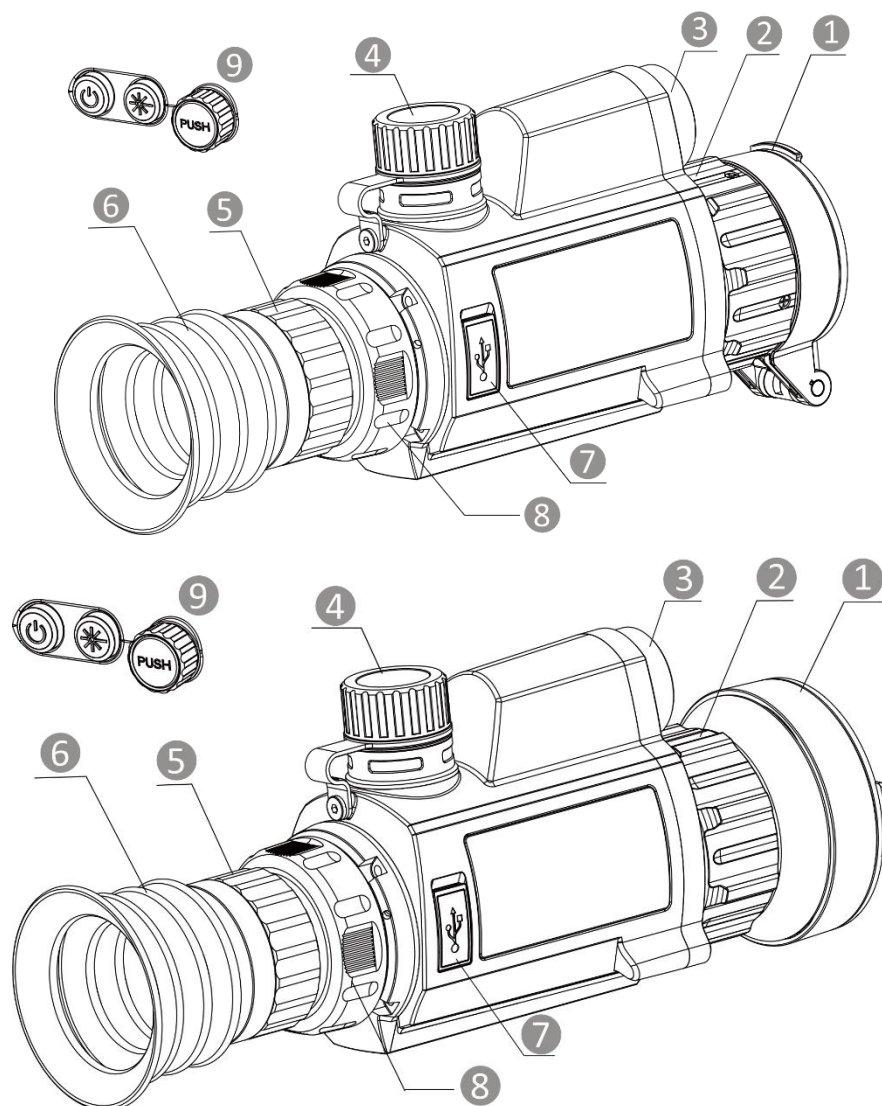

1-1 ábra Külső megjelenés







1-1 táblázat Komponensek leírása

Szám	Részegység	Leírás
1	Lencsevédő	A lencse védelmére szolgál.
2	Fókuszgyűrű	Itt állíthatja be a fókuszt, hogy a kép éles legyen.
3	Lézeres távolságmérő	Távolságmérés lézerrel.
4	Akkumulátortartó rekesz	Ide helyezhető be az akkumulátor.
5	Dioptriaállító gyűrű	A dioptria beállítására szolgál.
6	Kereső	A célpont megtekintésére szolgáló, a szemhez legközelebb található rész.
7	C-típusú csatlakozó	Áramforráshoz való csatlakozás vagy adatátvitel C-típusú kábellel.

Szám	Részegység	Leírás
8	Rögzítőgyűrű	A nézőke rögzítéséhez.
9	Gombok	A funkciók és paraméterek beállításához.

A gomb leírása

1-2 táblázat A gomb leírása

Ikön	Vezérlőgomb	Funkció
	Bekapcsológomb	<ul style="list-style-type: none"> ● Nyomja le: Készenléti mód/Készülék ébresztése. ● Tartsa lenyomva: Be-/kikapcsoló gomb.
	Mérés	<ul style="list-style-type: none"> ● Nyomja le: Lézeres távolságmérés bekapcsolása. ● Nyomja meg kétszer: Lézeres távolságmérés kikapcsolása. ● Tartsa lenyomva: Videórögzítés indítása/leállítása.
	Forgógomb	<p>Nem menüalapú üzemmód:</p> <ul style="list-style-type: none"> ● Nyomja le: Palettaváltás. ● Tartsa lenyomva: Nyissa meg a menüt. ● Forgatás: Digitális nagyításra váltás. <p>Menüalapú üzemmód:</p> <ul style="list-style-type: none"> ● Nyomja le: Paraméterek megerősítése/beállítása. ● Tartsa lenyomva: Mentés és kilépés a menüből. ● Forgatás: Felfelé/lefelé mozgás.
 + 	Mérés + Forgógomb	Nyomja meg a pillanatképek készítéséhez.
 + 	Bekapcsológomb + Mérés	Nyomja meg a kijelző egyenletlenségeinek javításához (FFC).

2 Előkészítés

2.1 Akkumulátor-beszerelés

2.1.1 Útmutató az akkumulátorhoz

- A készülék védőlemezes, 18650-es típusú akkumulátorral működik, amelynek mérete 19 mm × 70 mm. Az akkumulátor névleges feszültsége 3,6 V DC, a kapacitása pedig 3200 mA (11,52 Wh).
- Az első használat előtt töltsse az akkumulátort több mint 4 órán át.
- Ha a készüléket hosszabb ideig nem használja, vegye ki az akkumulátorokat.
- Kérjük, szükség esetén a gyártó által javasolt típusú akkumulátort szerezzen be.

2.1.2 Az akkumulátor beszerelése

Helyezze be az akkumulátorokat az akkumulátortartó rekeszbe.

Lépések

1. A meglazításhoz fordítsa el az akkumulátorfedelel óramutató járásával ellentétesen.

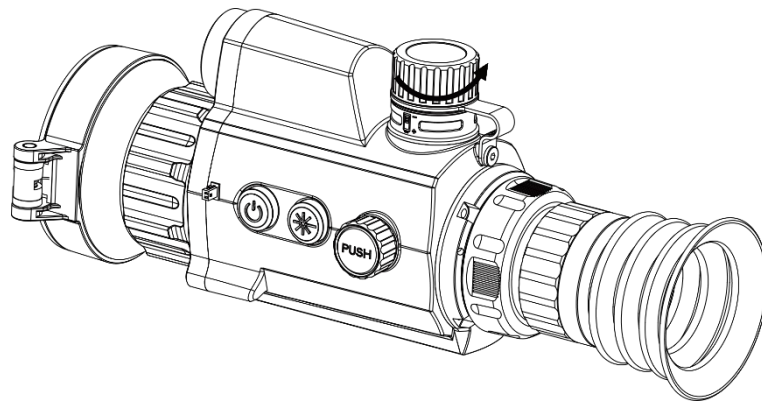

2-1 ábra A fedél meglazítása

2. Helyezze be az akkumulátorokat az akkumulátortartó rekeszbe a pozitív jelzéssel befele.

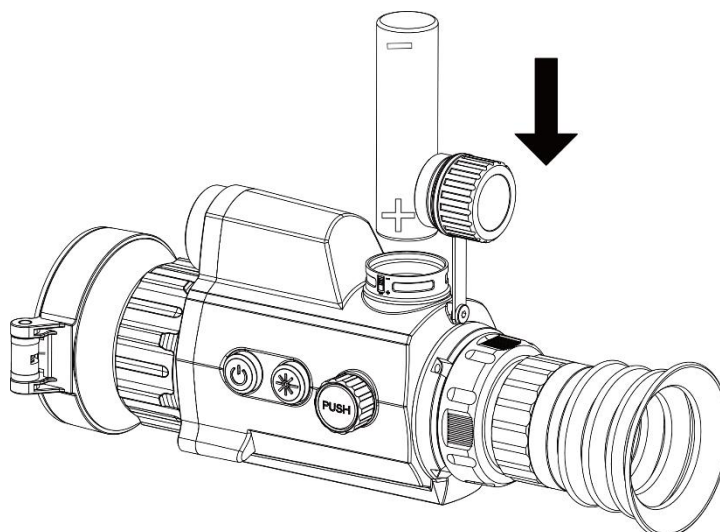

2-2 ábra Akkumulátor behelyezése

3. A rögzítéshez fordítsa el az akkumulátorfedelet az óramutató járásával megegyező irányba.

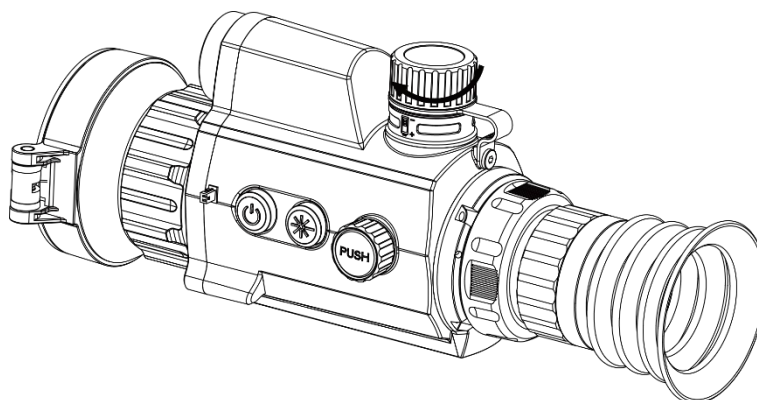

2-3 ábra A fedél meghúzása

2.2 Kábelek csatlakoztatása

Tápellátás céljából csatlakoztassa az eszközt egy C típusú kábellel a hálózati USB-adapterre. Fájlok exportálása céljából csatlakoztassa az eszközt a számítógépre.

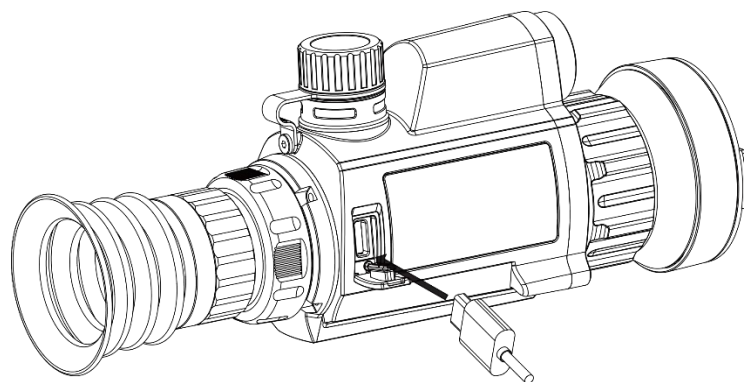

2-4 ábra Kábelek csatlakoztatása

2.3 A készülék rögzítése sínekre

Lépések

1. Igazítsa egymáshoz a készüléket és a síneken található csavarfuratokat.

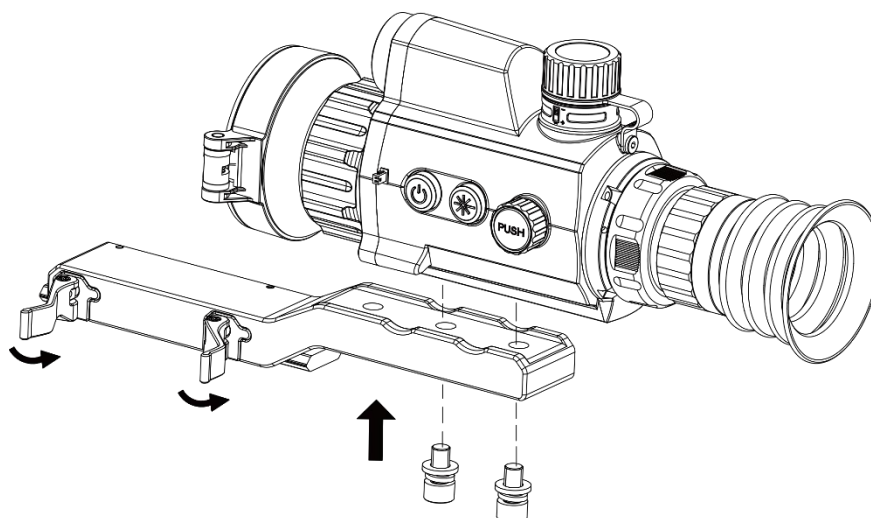

2-5 ábra A gyűrű tetejének lecsavarozása

2. Helyezze be a csavarokat a furatokba, majd húzza meg szorosan.

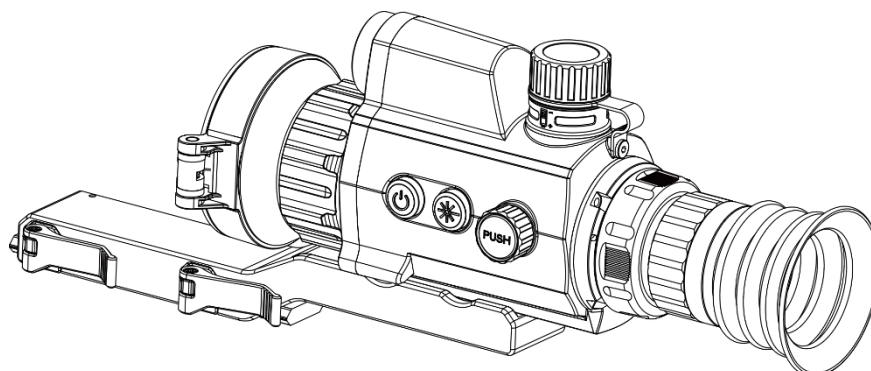

2-6 ábra Helyezze be a készüléket a gyűrűbe

3. Húzza meg a karokat a készülék rögzítéséhez.



Megjegyzés

A csomag nem tartalmazza az sínt. Kérjük, szükség esetén vásárolja meg külön.

2.4 Bekapcsolás/Kikapcsolás

Bekapcsolás

Ha a készülék kábellel van csatlakoztatva, illetve ha elegendő az akkumulátor töltése, tartsa lenyomva a  gombot a készülék bekapcsolásához.

Kikapcsolás

Ha az eszköz be van kapcsolva, tartsa lenyomva a  gombot a kikapcsoláshoz.





Megjegyzés

- A készülék kikapcsolásakor megjelenik egy kikapcsolási visszaszámlálás. A visszaszámlálás megszakításához, és ezáltal a kikapcsolás érvénytelenítéséhez, nyomjon meg bármilyen gombot.
 - Az alacsony akkufeszültség miatti automatikus kikapcsolás nem érvényteleníthető.
-

Automatikus kikapcsolás



Beállítható a készülék automatikus kikapcsolási ideje.

Lépések

1. Tartsa lenyomva a forgógombot a menü megjelenítéséhez.
2. A forgógomb elforgatásával válassza ki az  **Általános beállítások** opciót, majd a  lehetőséget.
3. A forgógomb elforgatásával válassza ki az automatikus kikapcsolási időt, majd nyomja meg a forgógombot a megerősítéshez.
4. Tartsa lenyomva a forgógombot a mentéshez és kilépéshez.



Megjegyzés

- Az akkumulátor állapotát az akkumulátor ikon mutatja. A  ikon a teljes töltöttségi szintet, a  ikon pedig az alacsony töltöttségi szintet jelzi.
 - Ha az Alacsony töltöttségi szint üzenet megjelenik, töltsse fel az akkumulátort.
 - Az automatikus kikapcsolás csak akkor aktiválódik, ha nem használja a készüléket, és a készülék nem kapcsolódik egyidejűleg a HIKMICRO Sight alkalmazáshoz.
 - Az automatikus kikapcsolás visszaszámlálása újratekzdődik, ha a készülék visszatér a készenléti üzemmódba, vagy ha újraindítja a készüléket.
-

2.5 Menü leírása

Az élőképes felületen tartsa lenyomva a forgógombot a főmenü megjelenítéséhez.

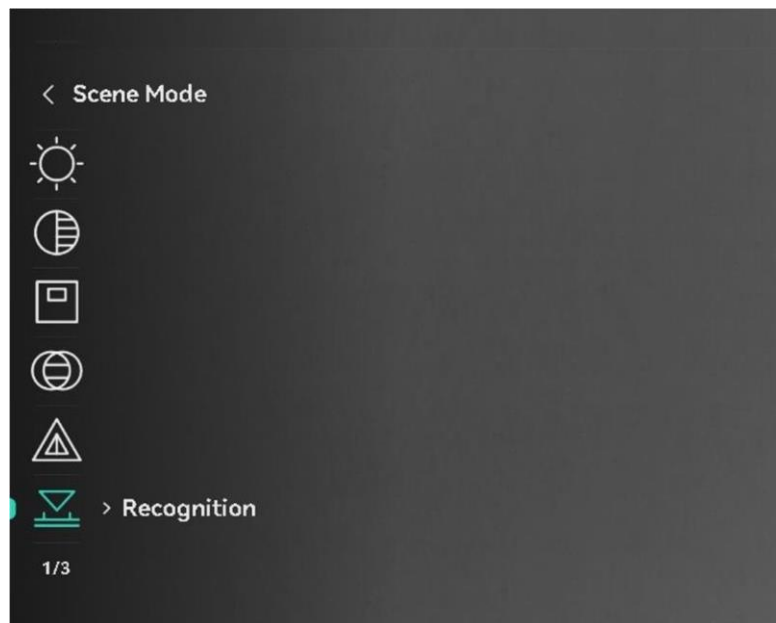

2-7 ábra Menü leírása

2.6 Alkalmazás csatlakoztatása

Ha a készüléket hotspoton keresztül a HIKMICRO Sight alkalmazáshoz csatlakoztatja, mobiltelefonról is készíthet képet, rögzíthet videót, illetve beállíthatja a paramétereit is.

Lépések

1. A letöltéshez keresse meg a HIKMICRO Sight alkalmazást az App Store-ban (iOS rendszer) vagy a Google Play™-en (Android rendszer), illetve olvassa be a QR-kódot a letöltéséhez és telepítéséhez.



Android rendszer



iOS rendszer

2. Tartsa lenyomva a forgógombot a menü megjelenítéséhez.
3. Forgassa el a forgógombot a  kiválasztásához.
4. Nyomja meg a forgógombot a beállítások megnyitásához.
5. A forgógomb forgatva válassza ki a **Hotspot** lehetőséget. A hotspot funkció bekapcsol.
6. Kapcsolja be a telefon WLAN funkcióját és csatlakozzon a hotspotra.
 - Hotspot neve: HIKMICRO_sorozatszám
 - Hotspot-jelszó: Lépjen a **Hotspot** menüpontba a jelszó ellenőrzéséhez.
7. Nyissa meg az APP-ot, és csatlakoztassa a telefonját az eszközhöz. A telefonon megjeleníthető a készülék kezelőfelülete.



Megjegyzés

- Ha egymás után többször is hibás jelszót ad meg, a készülék nem fog csatlakozni az alkalmazáshoz. Tanulmányozza a **Eszköz visszaállítása** fejezetet a készülék visszaállításához, majd csatlakozzon újra az alkalmazáshoz.
 - Ha a jelszó nem jelenik meg, frissítse az eszközt a legújabb verzióra. Vagy adja meg a sorozatszámot jelszóként.
-

2.7 Firmware állapota

2.7.1 Firmware állapotának ellenőrzése

Lépések

1. Nyissa meg a HIKMICRO Sight alkalmazást és csatlakoztassa a készüléket az alkalmazáshoz.
2. Ellenőrizze, hogy van-e frissítési felszólítás a készülék kezelőfelületén. Amennyiben nincs frissítési felszólítás, a legfrissebb firmware-verzió

van telepítve. Ellenkező esetben a telepített firmware-verzió nem a legfrissebb.

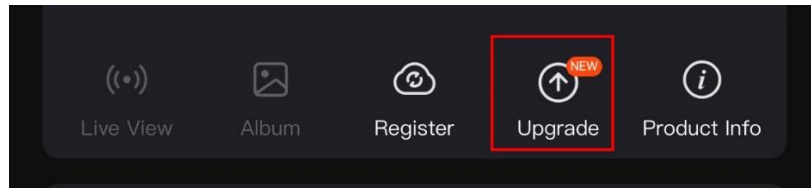

2-8 ábra Firmware állapotának ellenőrzése

3. (Opcionális) Frissítse a készüléket, ha nem a legfrissebb firmware-verzió van telepítve. Lásd ***Eszköz frissítése***.

2.7.2 Eszköz frissítése

Eszköz frissítése a HIKMICRO Sight alkalmazásban

A kezdés előtt

Telepítse a HIKMICRO Sight alkalmazást a telefonjára, majd csatlakoztassa a készüléket az alkalmazáshoz.

Lépések

1. Érintse meg a frissítési felszólítást a firmware frissítési felületére történő belépéshez.
2. Koppintson a **Frissítés** gombra a frissítés megkezdéséhez.



Megjegyzés

A frissítési folyamat változhat az alkalmazás-frissítések függvényében. A valós alkalmazás-verziót tekintse vonatkozási alapnak.

Eszköz frissítése PC-n keresztül

A kezdés előtt

Kérjük, előbb szerezze be a frissítési csomagot.

Lépések

1. Csatlakoztassa a készüléket a számítógéphez egy kábellel.
2. Nyissa meg az észlelt meghajtót, másolja ki a frissítési fájlt, és illessze be az eszköz gyökérvkönyvtárába.
3. Válassza le az eszközt a számítógépről.
4. Indítsa újra a készüléket, ekkor a készülék automatikusan telepíti a frissítést. A frissítési folyamat megjelenik a fő felületen.



Figyelmeztetés

A frissítőcsomag átvitele során figyeljen arra, hogy a készülék csatlakozzon a számítógéphez. Ellenkező esetben a belső vezérlőprogram telepítése megszakadhat, károsodhat a belső vezérlőprogram, stb.

2.8 Nullázás (Áttekintés)

A célpont helyzetének behatárolásához Bekapcsolhatja a célkeresztet. A Kimerevítés és a Nagyítás funkció segít pontosabban beállítani a célkeresztet. A részletes útmutató itt található: **Nullázás**.



2-9 ábra Nullázás

3 Képbeállítások

3.1 Dioptria beállítása

Lépések

1. Kapcsolja be az eszközt.
2. Nyissa ki a lencsevédőt.
3. Tartsa meg a készüléket, figyelve arra, hogy a nézőke fedje a szemét.
4. Forgassa el a dioptria állítógombját, amíg éles lesz az OSD információ vagy kép.

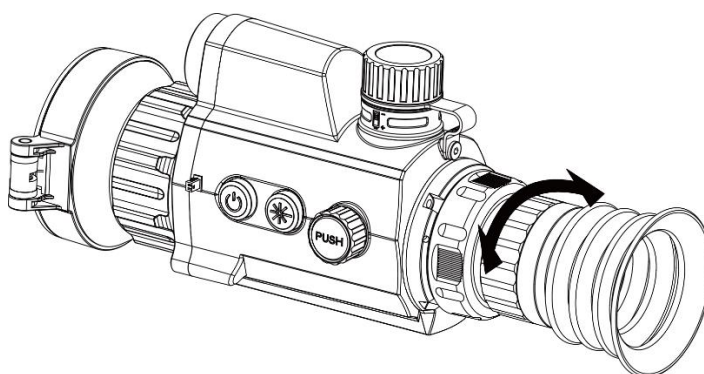

3-1 ábra Dioptria beállítása



Megjegyzés

A dioptria beállítása NE érjen a lencse felületéhez.

3.2 Fókusz beállítása

Lépések

1. Kapcsolja be az eszközt.
2. Tartsa meg a készüléket, figyelve arra, hogy a nézőke fedje a szemét.
3. Forgassa el a fókuszgyűrűt, amíg éles lesz a kép.



Megjegyzés

A behomályosítás elkerüléséhez, fókuszbeállítás közben ne érjen a lencse felületéhez.

3.3 Fényerő beállítása

A kijelző fényereje a menüben állítható be.

Lépések

1. Tartsa lenyomva a forgógombot a menü megjelenítéséhez.
2. Forgassa el a forgógombot a ☀️ kiválasztásához, majd nyomja le a forgógombot a megerősítéshez.
3. A forgógomb forgatásával állítsa be a kijelző fényerejét.
4. Tartsa lenyomva a forgógombot a mentéshez és kilépéshez.

3.4 Kontraszt beállítása

Lépések

1. Tartsa lenyomva a forgógombot a menü megjelenítéséhez.
2. Forgassa el a forgógombot a 🎚️ kiválasztásához, majd nyomja le a forgógombot a megerősítéshez.
3. A forgógombot forgatva állítsa be a kontrasztot.
4. Tartsa lenyomva a forgógombot a mentéshez és kilépéshez.

3.5 Színtónus beállítása

Lépések

1. A menüben forgassa el a forgógombot a 🎨 kiválasztásához.
2. A forgógomb elforgatásával válassza ki a színtónust. **Meleg** vagy **hideg** választható.
3. Tartsa lenyomva a forgógombot a mentéshez és kilépéshez.



3-2 ábra Színtónus beállítása

3.6 Képezesség beállítása

Lépések

1. A menüben forgassa el a forgógombot a  kiválasztásához.
2. A forgógomb elforgatásával állítsa be az élességet.
3. Tartsa lenyomva a forgógombot a mentéshez és kilépéshez.



3-3 ábra Képélesség-beállítás összehasonlítása

3.7 Helyszín kiválasztása

A megjelenített hatás javítása érdekében a tényleges helyszín függvényében választható ki a megfelelő helyszín mód.

Lépések

1. A menüben forgassa el a forgógombot a  kiválasztásához.
2. Nyomja meg a forgógombot a beállítások felületének megnyitásához.
3. Nyomja meg a forgógombot a jelenet mód változtatásához.
 - **Felismerés:** A felismerés ikon a felismerési módot jelzi. Ez normál helyszínhez javasolt.
 - **Dzsungel:** A dzsungel ikon a dzsungel módot jelzi. Ez vadászati helyszínhez javasolt.
4. Tartsa lenyomva a forgógombot a mentéshez és kilépéshez.

3.8 Paletták beállítása

Különböző palettákat választhat, hogy ugyanazt a helyszínt különböző képhatásokkal jelenítsen meg. Nyomja le a forgógombot az élőkép felületen a paletták váltásához.

Meleg-fehér

A meleg részek világos színűek ebben a nézetben. Minél magasabb a hőmérséklet, annál világosabb a szín.



Meleg-fekete

A meleg részek feketén jelennek meg ebben a nézetben. Minél magasabb a hőmérséklet, annál sötétebb a szín.



Meleg-piros

A meleg részek pirosan jelennek meg ebben a nézetben. Minél magasabb a hőmérséklet, annál élénkebb piros a szín.



Fúzió



A magas hőmérséklettől az alacsonyig, a kép fehértől a sárgán, pirosan és rózsaszínen át a liláig színeződik.



3.9 Hibás képpontok kijavítása

A készülék képes kijavítani a képernyő nem megfelelően megjelenő, hibás képpontjait.

Lépések

1. A menüben válassza a  **Funkcióbeállítások** lehetőséget, majd nyomja le a forgógombot az almenü megnyitásához.
2. Forgassa el a forgógombot a , kiválasztásához, majd nyomja meg a forgógombot hibás képpont-kijavítás (DPC) beállítási felületének megnyitásához.
3. A forgógomb megnyomásával válassza ki az **X** vagy az **Y** tengelyt, és nyomja meg a forgógombot a megerősítéshez. Ha az **X-tengelyt**

választja, a kurzor jobbra és balra mozog; ha az **Y-tengelyt** választja, a kurzor fel-le mozog.

4. A forgógomb elforgatásával vigye a kurzort a hibás képponthoz.
5. A forgógombot kétszer megnyomja kijavíthatja a hibás képpontot.

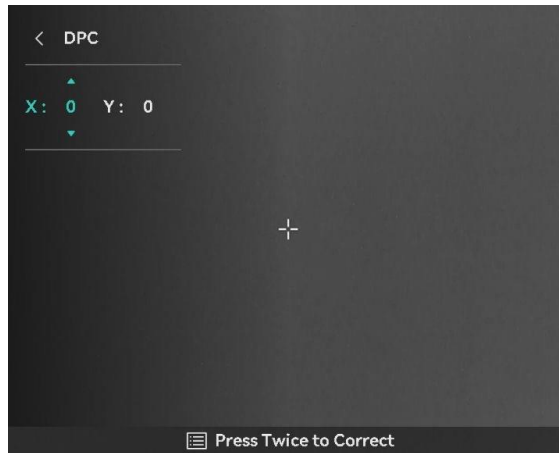

3-4 ábra Hibás képpontok kijavítása



Megjegyzés







- A kiválasztott hibás képpont felnagyítható és megjeleníthető a felületen.
 - Ha a képernyő OSD-je eltakarja a hibás képpontot, mozgassa a kurzort a hibás képpont eléréséhez. Ekkor az eszköz automatikusan tükrözi a megjelenítést.
-

3.10

Homogénmező-korrekción (FFC)



Ezzel a funkcióval kijavíthatók a kijelző egyenlőtlenségei.

Lépések

1. A főmenüben válassza a  **Funkcióbeállítások** lehetőséget, majd nyomja le a forgógombot a megerősítéshez.
2. A forgógomb elforgatásával válassza ki a  **Képkalibrálás** opciót, majd nyomja le és forgassa el a forgógombot az FFC mód kiválasztásához.
 - Manuális homogénmező-korrekción (FFC): Az élőképen nyomja le a  és  gombot a homogénmező-korrekción végrehajtásához.
 - Automatikus homogénmező-korrekción: A készülék automatikusan kalibrálja a homogénmezőt.
 - Külső: Takarja el a lencsét, majd nyomja le a  és  gombot élőkép módban a homogénmező-korrekción végrehajtásához.
3. Tartsa lenyomva a forgógombot a mentéshez és kilépéshez.



Megjegyzés

- Miközben a készülék végrehajtja a homogénmező-korrekciót, egy kattánást fog hallani és a kép egy másodpercig lefagy.
 - A  és  gombot automatikus FFC módban is lenyomhatja a homogénmező-korrekció végrehajtásához.
-

3.11 Kép-a-képben mód beállítása

Lépések

1. A menüben forgassa el a forgógombot a  kiválasztásához.
2. Nyomja le a forgógombot a PIP mód bekapcsolásához. A részletek a képernyő felső részén, középen jelennek meg.
 - Ha a célkereszt be van kapcsolva, a PIP nézet a célkereszt részleteit mutatja.
 - Ha a célkereszt nincs bekapcsolva, a PIP nézet a középső rész részleteit mutatja.



3-5 ábra PIP



Megjegyzés

- Ha a PIP funkció be van kapcsolva, akkor a digitális nagyítási arány állításakor csak a PIP nézet nagyítódik ki.
 - A PIP-nézet ideiglenesen megjeleníti zoomolás mértékét az eszköz digitális nagyításának beállításakor.
-

3.12 Digitális zoom beállítása

Ezzel a funkcióval nagyítható és kicsinyíthető a kép. Forgassa a forgógombot az élőképes felületen a digitális zoom arányának váltásához, és a tényleges zoom arány 1×-es lépésben változik.



Megjegyzés

- A digitális zoomolás mértékének váltásakor a bal oldali felület az aktuális zoomolást jeleníti meg.
 - A nagyítási arány a különböző modellek esetében eltérő lehet. Kérjük, a valós terméket tekintse vonatkozási alapnak.
-

4 Nullázás

4.1 Célkereszt mód beállítása

Kiválaszthatja az Ön preferenciáinak és a különböző helyzeteknek megfelelő célkereszt módot.

Lépések

1. A menüben forgassa el a forgógombot a  kiválasztásához.
2. Nyomja meg a forgógombot a beállítási felület megnyitásához, majd forgassa el a forgatógombot a Célkereszt mód kiválasztásához.
 - **Központi célkereszt:** Ez az üzemmód a digitális zoomolás mértékének váltásakor a célkereszt köré összpontosít, a célkereszt és a nagyított kép a kijelző közepére kerül.
 - **Fix célkereszt:** Ez a mód a célkereszt köré összpontosít a digitális zoomolás mértékének váltása során, miközben a célkereszt pozíciója változatlanul marad.
3. Tartsa lenyomva a forgógombot a mentéshez és kilépéshez.



Megjegyzés

- A tényleges zoomolás mértéke visszatér a percértékre a célkereszt mód váltása során.
 - A kezdő zoomolási mérték a központi célkereszt módban körülbelül 2× akkora, mint a fix célkereszt módban.
 - A nagyítási arány a különböző modellek esetében eltérő lehet. Kérjük, a valós terméket tekintse vonatkozási alapnak.
-

4.2 Válassza a Nullázó profilok opciót

A célkereszt beállításokat a különböző helyzeteknek megfelelően konfigurálhatja és elmentheti nullázó profilokban.

Lépések

1. A menüben forgassa el a forgógombot a  kiválasztásához.
Nyomja meg a forgógombot a beállítások megnyitásához.
2. A forgógombot forgatva válassza ki a nullázó profilt.
3. Tartsa lenyomva a forgógombot a mentéshez és kilépéshez.

Eredmény

A célkereszt adatai a képernyő jobb-felső oldalán jelennek meg. A B3-100m például azt jelenti, hogy az 3-as számú célkereszt van kiválasztva a B nullázó profilban, a beállított távolság pedig 100 m.

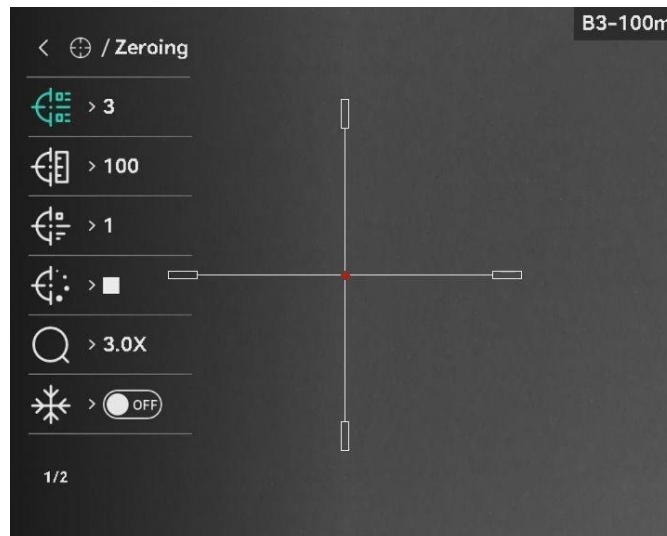

4-1 ábra Célkereszt használata



Megjegyzés

Összesen 5 nullázó profil alakítható ki, és minden egyes nullázó profilhoz 5 célkereszt konfigurálható.

4.3



Célkereszt stílusának beállítása

A jelenlegi nullázó profilban kiválaszthat egy célkeresztet, és beállíthatja a paramétereit, pl. a célkereszt típusát, színét és pozícióját.

A kezdés előtt

Először válasszon egy nullázó profilt.

Lépések

1. A menüben forgassa el a forgógombot a  kiválasztásához. Nyomja meg a forgógombot a beállítások megnyitásához.
2. Forgassa el a forgógombot a  vagy a  kiválasztásához.
3. Nyomja le, majd forgassa el a forgógombot a célkereszt típusának és színének módosításához.
4. Nyomja le még egyszer a megerősítéshez.
5. A forgógombot nyomva tartva lépjen ki a felszólításnak megfelelően.
 - **OK:** Paraméter mentése és kilépés.
 - **MÉGSE:** Kilépés a paraméter mentése nélkül.



Megjegyzés

- Ha a PIP funkció be van kapcsolva, a bemért célpont kinagyítható a képernyőre.
 - Meleg-fekete és meleg-fehér módban, amennyiben a célkereszt színét fehérre vagy feketére állítja, a célkereszt színe automatikusan felcserélődik a célpont jobb behatárolásának érdekében.
-

4.4 Célkereszt igazítása





4.4.1 Célkereszt igazítása a készüléken

A célkereszt igazítása segít a pontosabb célzásban, megjelölve a nagy célkereszt és a kis célkereszt közötti eltérést. A **Kimerevítés** és a **Nagyítás** funkció segít pontosabban beállítani a célkeresztet.

A kezdés előtt

Először válasszon egy nullázó profilt.

Lépések

1. A menüben forgassa el a forgógombot a  kiválasztásához. Nyomja meg a forgógombot a beállítások megnyitásához.
2. Válassza a  **Nullázás** lehetőséget, és nyomja meg a forgógombot a megerősítéshez. A forgógomb forgatásával válassza ki a korrigálni kívánt célkeresztet.
3. Állítsa be a céltávolságot.
 - 1) Forgassa el a forgógombot a  **Távolság** opció kiválasztásához.
 - 2) Nyomja meg a forgógombot a módosítani kívánt szám kiválasztásához.
 - 3) A forgógomb forgatásával módosítsa a számot, majd nyomja meg a forgógombot a beállítás befejezéséhez.
4. Válassza a  **Nagyítás** lehetőséget, majd nyomja meg a forgógombot a megerősítéshez. A forgógomb forgatásával állítsa be a digitális nagyítási arányt.
5. Célozzon, és húzza meg a ravaszt.
6. A célkeresztet állítsa a becsapódási pontra.
 - 1) Igazítsa a nagy célkeresztet a célpontra.

- 2) Válassza a ❄️ **Lefagyás** lehetőséget. Nyomja meg a forgógombot a funkció engedélyezéséhez.
- 3) A 📏 kiválasztásával állítsa be a koordinátákat úgy, hogy a nagy célkereszt a becsapódási pontra essen. Nyomja meg a forgógombot a **Tengely** kiválasztásához. Ha az **X** opciót választja, a kurzor jobbra és balra mozog; ha az **Y** opciót választja, a kurzor fel-le mozog. Tartsa lenyomva a forgógombot a beállítás befejezéséhez.

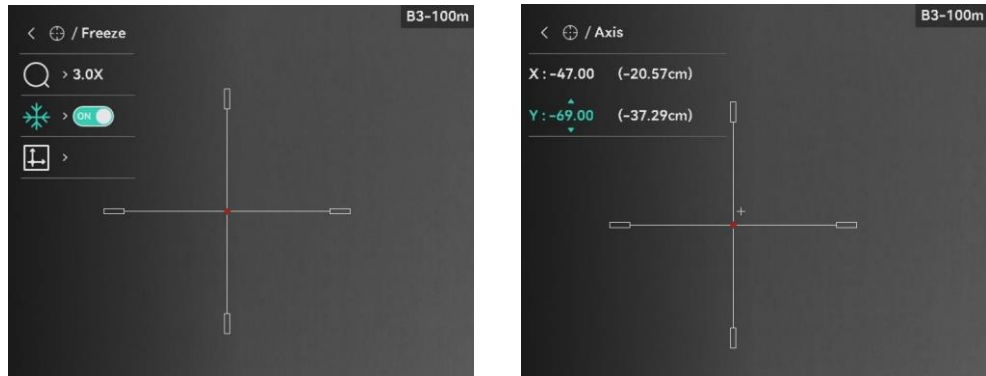

4-2 ábra Lefagyás bekapcsolása



Megjegyzés

- A célkereszt számának váltásakor a felületen egy üzenet jelenik meg. Válassza az **OK** opciót a kiválasztott célkereszt paramétereinek elmentéséhez.
 - Ha a célkeresztben bekapcsolja a lefagyasztási funkciót, beállíthatja a kurzor pozícióját egy lefagyasztott képen. Ez a funkció segít megelőzni a kép ugrálását.
-
7. A forgógombot nyomva tartva lépjen ki a beállításokból a felszólításnak megfelelően.
 - **OK**: Paraméter mentése és kilépés.
 - **MÉGSE**: Kilépés a paraméterek mentése nélkül.
 8. A ravasz ismételt meghúzásával ellenőrizze, hogy a nagy célkereszt igazodik-e a becsapódási ponthoz.
 9. (Opcionális) A 2–8. lépések ismétlésével más célkeresztekhez is beállíthatja a pozíciót ebben a nullázó profilban.

4.4.2

Célkereszt igazítása a HIKMICRO Sight használatával

A HIKMICRO Sight alkalmazással is korrigálhatja a célkeresztet.

A kezdés előtt

Telepítse a HIKMICRO Sight alkalmazást a mobiltelefonjára.

Lépés

1. Nyissa meg a HIKMICRO Sight alkalmazást és csatlakoztassa a készüléket az alkalmazáshoz.
2. Érintse meg a **Termékinformáció**, majd a **Nulla** gombot a beállítási felület megnyitásához.
3. Állítsa be a célkeresztet a célpontra.
 - 1) A készülékről származó adatok szinkronizálása után válasszon ki egy nullázó profilt.
 - 2) Válasszon ki egy módosítani kívánt célkeresztet.
 - 3) Írja be a számot a célpont távolságának beállításához.
 - 4) Válassza ki a digitális zoom arányt.
4. Érintse meg a **Folytatás** gombot, és a paraméterek szinkronizálódnak a készülékkel, majd célozzon a célpontra, és húzza meg a ravaszt.
5. Mérje meg a becsapódási pont eltérését a céltől, majd érintse meg a **Befejezve** elemet, és adja meg a számot a célkereszt pozíciójának beállításához úgy, hogy a nagy célkereszt a becsapódási pontra kerüljön. A paraméterek eszközzel való szinkronizálásához érintse meg az **Alkalmaz** gombot.

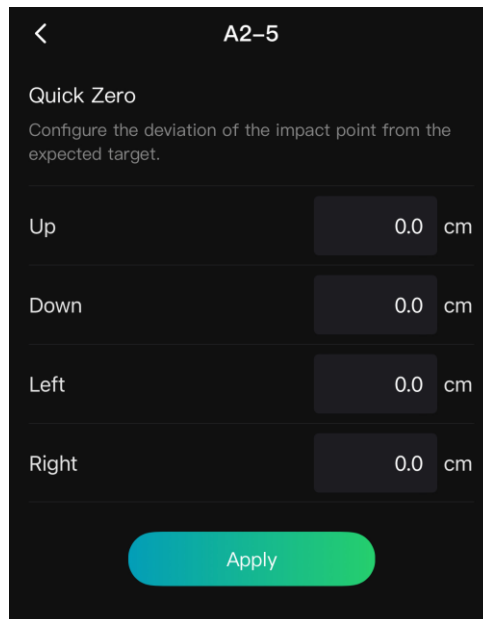

4-3 ábra Quick Zero

6. A ravasz ismételt meghúzásával ellenőrizze, hogy a nagy célkereszt igazodik-e a becsapódási ponthoz.
7. Amint a nagy célkereszt a becsapódási ponthoz igazodik, érintse meg a **Befejezve** elemet a nullázás befejezéséhez.
8. (Opcionális) Érintse meg a **Következő Profil** opciót más célkeresztek nullázásához.

Eredmény

A célkereszt pozíciója elmentve és szinkronizálva a készülékkel, így ellenőrizheti a készülékén.



Megjegyzés

- Ha az alkalmazásban megnyitja a nullázó beállítási felületet, akkor a készülék automatikusan visszatér az előképes felületre.
 - A nullázó művelet változhat az alkalmazás-frissítések függvényében. A valós alkalmazás-verziót tekintse vonatkozási alapnak.
-



5 Távolságmérés

A készülék képes bemérni a célpont és a megfigyelési hely közötti távolságot egy lézer segítségével.

A kezdés előtt

Távolságmérés közben tartsa mozdulatlanul a kezét és testhelyzetét. Ellenkező esetben a mérés pontatlan lehet.

Lépések

1. A menüben forgassa el a forgógombot a  kiválasztásához. Nyomja meg a forgógombot a beállítások megnyitásához.
2. Forgassa el a forgógombot a lézeres távolságmérési mód kiválasztásához. Nyomja meg a forgógombot a megerősítéshez. **Egyszeri** vagy **Folyamatos** módok közül választhat.
 - A **Folyamatos** mód folyamatos távolságmérést jelent, amely esetén beállítható a mérés ideje. A mérési eredmény másodpercenként frissül.
 - Az **Egyszeri** mód a távolság egyszeri lemérését jelenti.
3. Tartsa lenyomva a forgógombot a beállítások elmentéséhez és az élőképes felületre való visszatéréshez.
4. Tartsa lenyomva a(z)  gombot az élőképes felületen a lézeres távolságmérés bekapcsolásához, majd irányítsa a kurzort a célpontra, és nyomja meg újra a(z)  gombot a céltávolság méréséhez.



Megjegyzés

- Nyomja le kétszer a  gombot az élőképes felületen a lézeres távolságmérés kikapcsolásához.
 - A lézeres távmérést nem lehet engedélyezni, ha a készülék akkumulátorának töltése alacsony.
 - A ballisztikus számítás engedélyezésekor nem lehet lézer távmérési módot beállítani, és a folyamatos lézer távmérés nem áll rendelkezésre.
 - Folyamatos lézer távmérés használatakor a ballisztikus számítás engedélyezése után átvált egyszeri módra. Ha a ballisztikus számítás ki van kapcsolva, a lézer távmérési mód visszaáll folyamatosra.
-

Eredmény

A távolságmérés eredménye a képernyő jobb-felső oldalán jelenik meg.



5-1 ábra A távolságmérés eredménye



Figyelmeztetés

A készülékből származó lézersugárzás szemsérüléseket eredményezhet, bőr vagy éghető anyagok égését okozhatja. Mielőtt engedélyezné a lézeres távolságmérési funkciót, bizonyosodjon meg, hogy nincsenek emberek vagy gyúlékony anyagok a lézerlencse előtt.



6 Ballisztikai számítás vadászathoz

A funkció elősegíti a jobb élményt különböző környezeti viszonyok mellett. A számítás több paramétert használ a pontos és rugalmas élmény biztosításához.

A kezdés előtt

- Ellenőrizze, hogy bekapcsolta-e a **ballisztikai számítás** funkciót.
- Ellenőrizze, hogy a célkereszt engedélyezett-e.
- Ellenőrizze, hogy, hogy elvégezte-e a nullázást.

Lépések

1. A menüben forgassa el a forgógombot a  kiválasztásához. Nyomja meg a forgógombot a beállítások megnyitásához.
2. Forgassa el a forgógombot a **Ballisztikai profil** kiválasztásához, majd nyomja le a forgógombot a profil módosításához. A beállításokat az adott profilokban konfigurálhatja és mentheti el.
3. Forgassa el a forgógombot a következő paraméterek kiválasztásához, majd nyomja le a forgógombot az adatok beállításához vagy beviteléhez.
 - Célpont stílusa/színe: Beállíthatja az ajánlott célpont stílusát és színét.
 - Csőkamera: Különböző húzási modelleket választhat a szükségleteinek megfelelően.
 - Kezdősebesség: A sebesség a különböző feltételektől függően változik.
 - Ballisztikus együttható: A légellenállás leküzdési képességének méréséhez.
 - Látási magasság: A kaliber és az objektív középpontja közötti távolság.
 - Tengerszint feletti magasság: Állítsa be az Önnél érvényes normál tengerszint feletti magasságot.
 - Hőmérséklet: Állítsa be az Önnél érvényes normál hőmérsékletet.
4. Tartsa lenyomva a forgógombot a mentéshez és kilépéshez.
5. Irányítsa a kurzort a célpontra és nyomja meg a  gombot a célpont távolságának beméréséhez. A képernyőn, a felület jobb felső sarkában megjelenik az ajánlott célzási pont és az esési távolság.

A2-209yard

LRF: 21 yard

Drop: 2.9cm

6-1 ábra Esési távolság

6. (Opcionális) A távolság beállításához ismételje meg a fenti lépést.



Megjegyzés



- 5 ballisztikai profil menthető.
 - Minél több paramétert ad meg, annál pontosabb lesz az ajánlott célzási pont.
 - Az ejtési távolság a bemeneti paramétereiktől függ. Tekintse meg a tényleges helyzetet.
 - A ballisztikai számítás engedélyezése esetén a folyamatos lézeres távolságmérés nem áll rendelkezésre.
-

7 Általános beállítások

7.1 OSD beállítása

Ezzel a funkcióval megjeleníthető vagy elrejthető az OSD-menü az élőkép felületen.

Lépések

1. A menüben válassza a  **Funkcióbeállítások** lehetőséget.
2. Forgassa el a forgógombot a  kiválasztásához, majd nyomja meg a forgógombot az OSD beállítási felület megnyitásához.
3. Forgassa el a forgógombot az **Idő, Dátum** vagy **OSD** lehetőség kiválasztásához, majd nyomja meg a forgógombot a kiválasztott OSD-információ be- vagy kikapcsolásához.
4. Tartsa lenyomva a forgógombot a mentéshez és kilépéshez.





Megjegyzés

Ha kikapcsolja az **OSD**-t, élő nézet módban az OSD-információk egyáltalán nem fognak megjelenni.

7.2 Márkaembléma beállítása

Márkalogót adhat hozzá az élő nézet felülethez, a pillanatfelvételekhez és a videókhoz.

Lépések

1. A menüben válassza a  **Funkcióbeállítások** lehetőséget.
2. Forgassa el a forgógombot a  kiválasztásához.
3. Nyomja meg a forgógombot a **Márkaembléma** bekapcsolásához.
4. Tartsa lenyomva a forgógombot a mentéshez és kilépéshez.

Eredmény

A márkaembléma a képernyő bal-alsó sarkában jelenik meg.

7.3 Égésmegeelőzés

Ezzel a funkcióval a hőcsatorna érzékelőjének égése előzhető meg. Ha bekapcsolja ezt a funkciót, amikor az érzékelő szűrkeskálája elér egy bizonyos értéket, a védőpajzs bezár.

Lépések

1. A főmenüben válassza a  **Funkcióbeállítások** lehetőséget, majd nyomja le a forgógombot a megerősítéshez.
2. Forgassa el a forgógombot a  kiválasztásához, majd nyomja le a forgógombot az égésmegeelőzési funkció bekapcsolásához.
3. Tartsa lenyomva a forgógombot a mentéshez és kilépéshez.



Megjegyzés

Kerülje a közvetlen napfényt, és kapcsolja be a beégés-megeelőző funkciót, hogy csökkentse az érzékelő hő okozta károsodásának kockázatát.

7.4 Rögzítés és videó

7.4.1 Képrögzítés

Az élőkép felületén nyomja meg a  gombot és a forgógombot a kép rögzítéséhez.



Megjegyzés

- Ha a rögzítés sikeres, az élőkép 1 másodpercig kimerevedik, a képernyőn pedig megjelenik egy üzenet.
 - A képek exportálását illetően tanulmányozza a **Fájlok exportálása** fejezetet.
-

7.4.2 Hang beállítása

Ha bekapcsolja a hangfunkciót, a videó hanggal együtt lesz rögzítve. Ha a videó túl zajos, kikapcsolhatja ezt a funkciót.

Lépések

1. A menüben forgassa el a forgógombot a  kiválasztásához.
2. Nyomja meg a forgógombot a funkció bekapcsolásához vagy kikapcsolásához.
3. Tartsa lenyomva a forgógombot a mentéshez és kilépéshez.

7.4.3 Videórögzítés

Lépések

1. A élőkép felületen tartsa lenyomva a  gombot a felvétel indításához.



7-1 ábra Felvétel indítása

A képernyő bal felső sarkában megjelenik a felvétel időtartama.

2. Nyomja le újra, és tartsa lenyomva a  gombot a rögzítés leállításához.

7.4.4 Előzetes videófelvétel

A funkció bekapcsolása és az előrögzítési idő beállítása után az eszköz automatikusan rögzíti a visszarúgás előtti 10 másodpercet, illetve a visszarúgás utáni 10 másodpercet.

Lépések

1. A menüben forgassa el a forgógombot a  kiválasztásához.
2. Nyomja meg a forgógombot a beállítások megnyitásához. Forgassa el a forgógombot a funkció engedélyezéséhez.
3. Tartsa lenyomva a forgógombot a mentéshez és kilépéshez.



7.4.5 Forrópont-követés

A készülék képes azonosítani a helyszín legmagasabb hőmérsékletű pontját, és megjelölni azt a képernyőn.

Lépések

1. A menüben forgassa el a forgógombot a  kiválasztásához.
2. Nyomja le a forgógombot a forrópont-követés engedélyezéséhez.
3. Tartsa lenyomva a forgógombot a mentéshez és kilépéshez.

Eredmény

Ha a funkció be van kapcsolva, a legmagasabb hőmérsékletű pontban egy  jelenik meg. A  a helyszín változásával együtt mozog.



7-2 ábra Forrópont-követés

7.5 Fájlok exportálása

7.5.1 Fájlok exportálása a HIKMICRO Sight alkalmazással

A HIKMICRO Sight alkalmazással hozzáférhet a készüléken tárolt albumokhoz és exportálhatja a képeket a telefonra.

A kezdés előtt

Telepítse a HIKMICRO Sight alkalmazást a mobiltelefonra.

Lépések

1. Nyissa meg a HIKMICRO Sight alkalmazást és csatlakoztassa a készüléket az alkalmazáshoz. Lásd ***Alkalmazás csatlakoztatása***.
2. Koppintson a **Média** gombra a készüléken tárolt albumok eléréséhez.

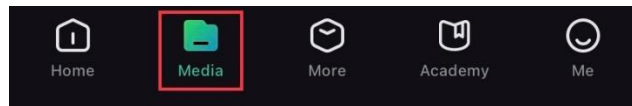

7-3 ábra Hozzáférés a készüléken tárolt albumokhoz

3. Koppintson a **Helyi** vagy a **Készülék** gombokra a fotók és videók megtekintéséhez.
 - **Helyi:** A rögzített fájlokat megtekintheti az alkalmazásban.
 - **Készülék:** A jelenlegi készüléken tárolt fájlokat tekintheti meg.



Megjegyzés

Előfordulhat, hogy a fotók vagy videók nem jelennek meg a **Készülék** mappában. Pöccintsen lefele az oldal frissítéséhez.

4. A kiválasztáshoz koppintson a fájlra, majd koppintson a **Letöltés** opcióra a fájl helyi telefonalbumokba történő exportálásához.



7-4 ábra Fájlok exportálása



Megjegyzés

- Lépjen a **Saját fiók** -> **Részletek** -> **Felhasználói kézikönyv** lehetőségre az alkalmazásban a műveletek részletes megtekintéséhez.
 - A készüléken tárolt albumokhoz az élőkép felület bal-alsó sarkában lévő ikonra kattintva is hozzáférhet.
 - Az exportálási művelet változhat az alkalmazás-frissítések függvényében. A valós alkalmazás-verziót tekintse vonatkozósi alapnak.
-

7.5.2

Fájlok exportálása számítógép segítségével

Ezzel a funkcióval exportálhatók a rögzített képek és videók.

A kezdés előtt

Figyeljen arra, hogy a kábel csatlakoztatása közben a készülék legyen bekapcsolva.

Lépések

1. Csatlakoztassa a készüléket a számítógéphez egy kábellel.
-



Megjegyzés

Figyeljen arra, hogy a kábel csatlakoztatása közben a készülék legyen bekapcsolva.

2. Nyissa meg a fájlkezelőt a számítógépen és válassza ki az eszköz meghajtóját. A DCIM mappában keresse meg az exportálandó, a rögzítési év és hónap alapján elnevezett mappát. Például, a 2024 februárjában rögzített videót vagy képet a **DCIM** -> **202402** mappában találja meg.
 3. Válassza ki, majd másolja át a kívánt fájlokat a számítógépre.
 4. Válassza le az eszközt a számítógépről.
-





Megjegyzés

- Ha a számítógéphez van csatlakoztatva, a készülék megjeleníti a képeket. A rögzítési, képernyőkép-készítési és hotspot funkciók azonban nem működnek.
 - A számítógéphez történő első csatlakoztatáskor az illesztőprogram automatikusan telepítődik.
-

8 Rendszerbeállítások



8.1 Dátum beállítása

Lépések

1. A menüben válassza az  **Általános beállítások** lehetőséget.
2. Forgassa el a forgógombot a  kiválasztásához, majd nyomja meg a forgógombot a beállítási felület megnyitásához.
3. Nyomja le a forgógombot az év, hónap vagy nap kiválasztásához, majd forgassa el a forgógombot a szám módosításához.
4. Tartsa lenyomva a forgógombot a mentéshez és kilépéshez.

8.2 Idő szinkronizálása



Lépések

1. A menüben válassza az  **Általános beállítások** lehetőséget.
2. Forgassa el a forgógombot a  kiválasztásához, majd nyomja meg a forgógombot a beállítási felület megnyitásához.
3. Az óramegjelenítési rendszer váltásához nyomja le, majd forgassa el a forgógombot. 24 órás vagy 12 órás rendszer választható. Ha 12 órás rendszert választ, nyomja meg a forgógombot, majd forgassa el a **DE** vagy **DU** lehetőség kiválasztásához.
4. Nyomja le a forgógombot az órák vagy percek kiválasztásához, majd forgassa el a forgógombot a szám módosításához.
5. Tartsa lenyomva a forgógombot a mentéshez és kilépéshez.

8.3 Nyelv beállítása

Ez a funkció a készülék nyelvének beállítására szolgál.

Lépések



1. A menüben válassza az  **Általános beállítások** lehetőséget.
2. Forgassa el a forgógombot a  kiválasztásához, majd nyomja meg a forgógombot a beállítási felület megnyitásához.

3. Válassza ki a kívánt nyelvet a forgógomb elforgatásával, majd nyomja meg a forgógombot a megerősítéshez.
4. Tartsa lenyomva a forgógombot a mentéshez és kilépéshez.

8.4 Mértékegység beállítása

A távolságmérés mértékegysége igény szerint módosítható.



Lépések

1. A menüben válassza az  **Általános beállítások** lehetőséget.
2. Forgassa el a forgógombot a  kiválasztásához, majd nyomja meg a forgógombot a beállítási felület megnyitásához.
3. A forgógombot forgatva válassza ki a mértékegységet.
4. Tartsa lenyomva a forgógombot a mentéshez és kilépéshez.

8.5 Diagnosztikai napló mentése

Ez a funkció segít az eszköz működési naplóinak összegyűjtésében és mentésében a hibaelhárításhoz.

Lépések

1. A menüben válassza az  **Általános beállítások** lehetőséget.
2. Forgassa el a forgógombot a  kiválasztásához, majd nyomja le a forgógombot a funkció bekapcsolásához. Az eszköz elkezd gyűjteni és rögzíteni az eszköznaplót.
3. Nyomja meg a forgógombot a funkció letiltásához, ha a diagnosztikai naplógyűjtés véget ért.





Megjegyzés

- A diagnosztikai napló letiltásakor a felületen megjelenik egy felszólítás, amely jelzi a diagnosztikai naplógyűjtés előrehaladását. Ez a művelet nem szakítható meg. Ha a naplógyűjtés véget ért, a felszólítás eltűnik.
 - Ha exportálni szeretné a naplókat a szakemberek számára, nyissa meg a számítógéplemezt, majd másolja ki és illessze be az eszköz gyökérkönyvtárában lévő naplómappában tárolt .tar.gz fájlt. Lásd ***Fájlok exportálása számítógép segítségével.***
-

8.6 Eszközinformációk megtekintése

Lépések

1. A menüben válassza az  **Általános beállítások** lehetőséget.
2. Forgassa el a forgógombot a  kiválasztásához, majd nyomja le a forgógombot a megerősítéshez. Megjelennek az eszközinformációk, mint például a rendelkezésre álló tárhely, a verziószám és a sorozatszám.
3. Tartsa lenyomva a forgógombot a mentéshez és kilépéshez.

8.7 Eszköz visszaállítása

Ez a funkció csak az eszköz alapbeállításait állítja vissza az alapértelmezettre, mint például a fényerő, a kontraszt és a PIP.



Lépések

1. A menüben válassza az  **Általános beállítások** lehetőséget.
2. Forgassa el a forgógombot a  kiválasztásához. Nyomja meg a forgógombot az eszköz alapbeállításainak az alapértelmezett beállításokra való visszaállításához a felszólításnak megfelelően.

8.8 Eszköz visszaállítása

Ez a funkció törli az összes tartalmat és beállítást, beleértve az alapbeállításokat, a tárhelyet, a hotspot jelszavát és a keresztet.

Lépések

1. A menüben válassza az  **Általános beállítások** lehetőséget.
2. Forgassa el a forgógombot a  kiválasztásához. Nyomja meg a forgógombot az alapértelmezett beállítások visszaállításához a felszólításnak megfelelően.

9 Gyakran ismételt kérdések

9.1 Miért nem működik a kijelző?

Ellenőrizze a következőket.

- Ellenőrizze a készülék akkumulátorának töltöttségi szintjét.
- Próbálja újra bekapcsolni a kijelzőt, miután 5 percig töltötte az akkut.
- Ellenőrizze, hogy a készülék készenléti módban van-e

9.2 Nem tiszta a kép, hogyan állítsam be?

Állítsa be a dioptriabeállító gyűrűt vagy a fókuszgyűrűt úgy, hogy a kép tiszta legyen. Lásd: *Dioptria beállítása* vagy *Fókusz beállítása*.

9.3 Sikertelen kép- vagy videórögzítés. Mi lehet az oka?

Ellenőrizze a következőket.

- A készülék csatlakoztatva van a számítógéphez? A rögzítés kikapcsolt állapotra van állítva?
- Megtelt a tárhely?
- Alacsony az akkumulátor töltöttségi szintje?

9.4 Miért nem találja meg a számítógép a készüléket?

Ellenőrizze a következőket.

- A készülék a mellékelt USB-kábellel van csatlakoztatva a számítógéphez?
- Amennyiben másik USB-kábelt használ, arra figyeljen, hogy ne legyen 1 méternél hosszabb.

Jogi információk

© Hangzhou Microimage Software Co., Ltd. Minden jog fenntartva.

A kézikönyvvel kapcsolatos tudnivalók

A jelen kézikönyv a termék használatával és kezelésével kapcsolatos utasításokat tartalmaz. Az itt szereplő képek, diagramok, ábrák és minden további információ csupán leírásként és magyarázatként szolgál. A kézikönyvben szereplő információk a firmware-frissítések és egyéb okok miatt előzetes értesítés nélkül változhatnak. A kézikönyv legújabb verzióját a HIKMICRO webhelyén találja (www.hikmicrotech.com/).

A kézikönyvet a termékkel kapcsolatos támogatáshoz megfelelő képesítéssel rendelkező szakemberek támogatásával és útmutatásával együtt használja.

Védjegnyilatkozat

A  **HIKMICRO** és az egyéb HIKMICRO-védjegyek és -logók a HIKMICRO tulajdonát képezik különféle joghatóságokban.

Az említett egyéb védjegyek és logók a megfelelő tulajdonosok tulajdonát képezik.

JOGI NYILATKOZAT

EZT A KÉZIKÖNYVET, VALAMINT A BENNE SZEREPLŐ TERMÉKET ANNAK HARDVER-, SZOFTVER-ÖSSZETEVŐIVEL ÉS FIRMWARE-ÉVEL EGYÜTT „EREDETI FORMÁBAN” BIZTOSÍTJUK, „BELEÉRTVE AZOK ÖSSZES ESETLEGES HIBÁJÁT”. A HIKMICRO NEM VÁLLAL SEM KIFEJEZETT, SEM TÖRVÉNY ÁLTAL VÉLELMEZETT JÓTÁLLÁST TÖBBEK KÖZÖTT – DE NEM KORLÁTOZVA – A TERMÉK ÉRTÉKESÍTHETŐSÉGÉRE, MEGFELELŐ MINŐSÉGÉRE, VALAMINT ADOTT CÉLRA VALÓ ALKALMASSÁGÁRA. A TERMÉKET KIZÁRÓLAG SAJÁT FELELŐSSÉGÉRE HASZNÁLHATJA. A HIKMICRO SEMMILYEN ESETBEN SEM VÁLLAL FELELŐSSÉGET ÖN FELÉ SEMMILYEN KÜLÖNLEGES, KÖVETKEZMÉNYES, JÁRULÉKOS VAGY KÖZVETETT KÁRÉRT, BELEÉRTVE TÖBBEK KÖZÖTT A TERMÉK HASZNÁLATÁVAL ÖSSZEFÜGGÉSBEN AZ ÜZLETI HASZON ELVESZTÉSÉBŐL, AZ ÜZLETMENET MEGSZAKADÁSÁBÓL, VALAMINT AZ ADATOK VAGY DOKUMENTUMOK ELVESZTÉSÉBŐL EREDŐ KÁROKAT, TÖRTÉNJEN EZ SZERZŐDÉSSZEGÉS VAGY KÁROKOZÁS (BELEÉRTVE A GONDATLANSÁGOT) EREDMÉNYEKÉNT, MÉG AKKOR SEM, HA A HIKMICRO VÁLLALATOT TÁJÉKOZTATTÁK AZ ILYEN KÁROK BEKÖVETKEZÉSÉNEK LEHETŐSÉGÉRŐL.

ÖN TUDOMÁSUL VESZI, HOGY AZ INTERNET TERMÉSZETÉBŐL FAKADÓAN KOCKÁZATOKAT REJT, ÉS A HIKMICRO SEMMILYEN FELELŐSSÉGET NEM VÁLLAL A RENDELLENES MŰKÖDÉSÉRT, A SZEMÉLYES ADATOK KISZIVÁRGÁSÁÉRT VAGY MÁS OLYAN KÁROKÉRT, AMELYEKET KIBERTÁMADÁSOK, HACKERTÁMADÁSOK, VÍRUSFERTŐZÉSEK VAGY MÁS INTERNETES BIZTONSÁGI VESZÉLYEK OKOZTAK; A HIKMICRO AZONBAN KÉRÉSRE IDŐBEN MŰSZAKI TÁMOGATÁST NYÚJT.

ÖN ELFOGADJA, HOGY EZT A TERMÉKET KIZÁRÓLAG A VONATKOZÓ TÖRVÉNYI ELŐÍRÁSOK BETARTÁSÁVAL HASZNÁLJA, ÉS HOGY A VONATKOZÓ TÖRVÉNYEKNEK MEGFELELŐ HASZNÁLAT KIZÁRÓLAG AZ ÖN FELELŐSSÉGE. KÜLÖNÖSKÉPPEN AZ ÖN FELELŐSSÉGE, HOGY A TERMÉK HASZNÁLATA SORÁN NE SÉRTSE HARMADIK FÉL JOGAIT, BELEÉRTVE, DE NEM KORLÁTOZVA A NYILVÁNOSSÁGRA, SZELLEMI TULAJDONRA, ADATOK VÉDELMERE ÉS EGYÉB SZEMÉLYES ADATOKRA VONATKOZÓ JOGOKAT. TILOS A TERMÉKET ILLEGÁLIS VADÁSZATRA, MAGÁNÉLET MEGSÉRTÉSÉRE VAGY BÁRMILYEN MÁS, TÖRVÉNYTELEN VAGY A KÖZÉRDEKET SÉRTŐ CÉLRA HASZNÁLNI. A TERMÉKET NEM HASZNÁLHATJA TILTOTT CÉLRA, BELEÉRTVE A TÖMEGPUSZTÍTÓ FEGYVEREK FEJLESZTÉSÉT VAGY GYÁRTÁSÁT, A VEGYI VAGY BIOLÓGIAI FEGYVEREK FEJLESZTÉSÉT VAGY GYÁRTÁSÁT, VALAMINT BÁRMILYEN, ROBBANÁSVESZÉLYES VAGY NEM BIZTONSÁGOS NUKLEÁRIS HASADÓANYAG-CIKLUSSAL KAPCSOLATOS TEVÉKENYSÉGET, ILLETVE EMBERI JOGI VISSZAÉLÉSEKET TÁMOGATÓ MÓDON TÖRTÉNŐ FELHASZNÁLÁST.

TARTSA BE A HATÁLYOS TÖRVÉNYEK ÉS RENDELETEK TILTÁSAIT ÉS RENDELKEZÉSEIT, KÜLÖNÖS TEKINTETTEL A TŰZFEGYVEREKRE ÉS A VADÁSZATRA VONATKOZÓ HELYI TÖRVÉNYEKRE ÉS RENDELETEKRE. A TERMÉK MEGVÁSÁRLÁSA ÉS HASZNÁLATA ELŐTT MINDIG ISMERJE MEG A NEMZETI RENDELETEKET ÉS SZABÁLYOKAT. NE FELEDJE, HOGY A TERMÉK MEGVÁSÁRLÁSHOZ, ELADÁSÁHOZ, REKLÁMOZÁSÁHOZ ÉS/VAGY HASZNÁLATÁHOZ KÜLÖNFÉLE ENGEDÉLYEKRE ÉS BIZONYÍTVÁNYOKRA LEHET SZÜKSÉGE. A HIKMICRO NEM VÁLLAL FELELŐSSÉGET AZ ILYEN TÖRVÉNYTELEN VAGY NEM MEGFELELŐ VÁSÁRLÁSÉRT, ÉRTÉKESÍTÉSÉRT, FORGALMAZÁSÉRT ÉS VÉGSŐ FELHASZNÁLÁSÉRT, VALAMINT AZ EZEKBŐL SZÁRMAZÓ BÁRMILYEN KÜLÖNLEGES, KÖVETKEZMÉNYES, JÁRULÉKOS VAGY KÖZVETETT KÁROKÉRT.

HA A JELEN KÉZIKÖNYV ÉS A HATÁLYOS TÖRVÉNY KÖZÖTT ELLENTMONDÁS TAPASZTALHATÓ, AKKOR AZ UTÓBBI A MÉRVADÓ.

Szabályozással kapcsolatos információk

Ezek a cikkelemek kizárólag a megfelelő jelt vagy információt viselő termékekre vonatkoznak.

EU megfelelési nyilatkozat



Ez a termék és a mellékelt tartozékai (ha vannak) a „CE” jelzést viselik, így megfelelnek a 2014/30/EU (EMCD), a 2014/35/EU (LVD) és a 2011/65/EU (RoHS) és a 2014/53/EU irányelvben felsorolt harmonizált európai szabványoknak.

A Hangzhou Microimage Software Co., Ltd. ezennel kijelenti, hogy ez az eszköz (lásd a címkén) megfelel a 2014/53/EU irányelvnek.

Az EU-megfelelési nyilatkozat teljes szövege a következő weboldalon érhető el:

<https://www.hikmicrotech.com/en/support/download-center/declaration-of-conformity/>

Frekvenciasávok és teljesítmény (CE-jelöléshez)

Az alábbi rádióberendezésre érvényes frekvenciasávok és a leadott teljesítmény (sugárzott és/vagy vezetett) névleges határértékei a következők:

Wi-Fi 2,4 GHz (2,4 GHz - 2,4835 GHz), 20 dBm

Ha az eszközhöz nincs mellékelve tápadapter, használjon minősített gyártó által készített tápadaptert. A tápellátással szembeni részletes követelmények a termék műszaki adataiban vannak feltüntetve.

Ha az eszközhöz nincs mellékelve akkumulátor vagy elem, használjon minősített gyártó által biztosított akkumulátort vagy elemet. Az akkumulátorral szembeni részletes követelmények a termék műszaki adataiban vannak feltüntetve.





2012/19/EU irányelv (WEEE irányelv): Az ilyen jelzéssel ellátott termékeket nem lehet szelektálatlan kommunális hulladékként kiselejtezni az Európai Unióban. A megfelelő újrahasznosítás érdekében vigye vissza ezt a terméket helyi forgalmazóhoz, amikor új, egyenértékű berendezést vásárol, vagy adja le a kijelölt gyűjtőhelyeken. A további információkat lásd itt: www.recyclethis.info



2006/66/EK irányelv és annak 2013/56/EU kiegészítése (akkumulátor-irányelv): Ez a termék olyan akkumulátort tartalmaz, amelyet az Európai Unióban tilos szelektálatlan kommunális hulladékként ártalmatlanítani. A termékdokumentációban további információkat talál az akkumulátorról. Az akkumulátor ezzel a jelzéssel van ellátva. A jelzésen megtalálhatók lehetnek a kadmiumot (Cd), ólmot (Pb) vagy higanyt (Hg) jelző betűjelek. A megfelelő újrahasznosítás érdekében vigye vissza az akkumulátort a forgalmazóhoz, vagy juttassa el egy kijelölt gyűjtőhelyre. További információért keresse fel az alábbi honlapot: www.recyclethis.info.

Szimbólumok jelentése

A jelen dokumentumban található szimbólumok a következőket jelentik.

Szimbólum	Leírás
 Megjegyzés	További információkat tartalmaz, melyek kiemelik, vagy kiegészítik az alapszöveg fontos részeit.
 Figyelmeztetés	Potenciálisan veszélyes helyzetet jelöl, amelyet ha nem kerülnek el, az eszköz megsérülhet, az adatok elveszhetnek, a teljesítmény csökkenhet, vagy váratlan eredmények adódhatnak.
 Veszély	Magas kockázatú veszélyt jelöl, amelyet ha nem kerülnek el, halálhoz vagy súlyos sérüléshez vezethet.

Biztonsági utasítások

Ezen utasítások célja annak biztosítása, hogy a felhasználó a terméket megfelelően legyen képes használni, elkerülve a veszélyeket és megelőzve az anyagi károkat. Kérjük, használat előtt figyelmesen olvassa el az összes biztonsági információt.

Szállítás

- Szállítás alkalmával tartsa a terméket az eredeti vagy ahhoz hasonló csomagolásban.
- Minden csomagolóanyagot őrizzen meg a későbbi felhasználás érdekében. Hiba esetén az eredeti csomagolásában kell a készüléket visszaküldenie a gyártónak. Az eredeti csomagolástól eltérő csomagolás a termék sérülését okozhatja. A vállalat ez esetben nem vállal semmilyen felelősséget.
- Ne ejtse le és ne tegye ki ütődésnek a készüléket. Tartsa távol a készüléket a mágneses zavarforrásoktól.

Tápellátás

- Amennyiben a készülék csomagja tartalmaz hálózati adaptert, kizárólag a mellékelt adaptert használja. Ha a csomag nem tartalmaz hálózati adaptert, bizonyosodjon meg, hogy a használt hálózati adapter vagy más tápegységek megfelelnek a korlátozott áramforrásokra vonatkozó előírásoknak. A tápegység teljesítményének paraméterei a termék címkéjén található.
- Ellenőrizze, hogy a tápcsatlakozó stabilan van-e csatlakoztatva a konnektorhoz.
- NE csatlakoztasson több készüléket egy hálózati adapterre, hogy elkerülje a túlterhelés okozta túlmelegedést vagy tűzveszélyt.

Akkumulátor

- Védőlemezes, 18650-es típusú akkumulátor használható, amelynek mérete 19 mm x 70 mm. A névleges feszültség, illetve kapacitás 3,6 VDC/3200 mAh (11,52 Wh). Az elhasznált akkumulátorok hulladékkezelését az akkumulátor gyártójának útmutatása szerint végezze.
- Figyeljen arra, hogy az akkumulátor hőmérséklete töltés közben a 0°C és 45°C (32°F - 113°F) közötti tartományban legyen.
- A felhasználók által vásárolt akkumulátoroknak meg kell felelniük az akkumulátorok biztonságára vonatkozó nemzetközi szabványoknak (pl. EN/IEC szabványok).
- Az akkumulátor hosszú távú tárolásakor az akkumulátor minőségének biztosítása érdekében ellenőrizze fél évente, hogy az teljesen fel van-e töltve. Ellenkező esetben rongálódás következhet be.
- Az akkumulátorokat csak az eszközhöz mellékelt töltővel töltsse.

Ügyeljen arra, hogy töltés közben az akkumulátortöltő 2 méteres körzetén belül ne legyenek éghető anyagok.

- NE helyezze az akkumulátort tartalmazó készüléket vagy csak az akkumulátort hőforrás vagy nyílt láng közelébe. Óvja a közvetlen napsütéstől.
- NE nyelje le az akkumulátort, hogy elkerülje a vegyi égési sérüléseket.
- Ez a termék gombelemet tartalmaz. A gombelem lenyelés esetén már 2 órán belül súlyos belső marási sérülést, vagy akár halált is okozhat.
- Ha az elemtartó rekesz nem záródik megfelelően, ne használja a terméket, és gyermekektől tartsa elzárva.
- Az elem lenyelésének vagy más testnyílásba helyezésének gyanúja esetén azonnal orvosi ellátást kell kérni.
- A beépített akkumulátor nem vehető ki. Kérjük, forduljon a gyártóhoz, ha javítás szükséges.
- Tartsa az akkumulátort gyermekektől TÁVOL.
- Az akkumulátor nem tölthető közvetlenül külső tápforrásról.
- A készülék nem tölthető. Kérjük, az akkumulátor töltéséhez használja a mellékelt töltőt.
- Az adaptert Önnek kell beszereznie. Az adapter felhasználási területének meg kell egyeznie a készülékével.
- VIGYÁZAT: Az akkumulátor nem megfelelő típusúra cserélése robbanásveszélyt idézhet elő. Csak azonos, vagy egyenértékű típusra cserélje.
- Nem megfelelő méretű akkumulátorok nem szerelhetők be, és ugyanakkor rendellenes leállást okozhatnak.
- A használt elemeket az utasításoknak megfelelően semlegesítse.
- Ne hagyja az akkumulátort rendkívül magas hőmérsékleten vagy alacsony légnyomású környezetben, mert ez robbanáshoz vagy a gyúlékony folyadék vagy a gáz szivárgásához vezethet.
- Ez a készülék nem használható olyan helyen, ahol gyermekek lehetnek jelen.

Karbantartás

- Ha a termék NEM működik megfelelően, forduljon a kereskedőhöz vagy a legközelebbi szervizközpontoz. Nem vállalunk felelősséget az illetéktelen javításból vagy karbantartásból eredő károkért.
- Győződjön meg róla, hogy az eszköz szakemberek általi szétszerelése és javítása előtt az eszközt áramtalanították.
- Törölje le a készüléket egy tiszta ruhával és kis mennyiségű etanollal, ha szükséges.
- Ha a készüléket nem a gyártó által meghatározott módon használja, a védelem szintje csökkenhet.
- A karcolódás elkerülése érdekében tisztítsa a lencsét puha, száraz kendővel vagy tisztítópapírral.

Használati környezet

- Bizonyosodjon meg, hogy a használati környezet megfelel a készülék előírásainak. Az üzemi hőmérséklet -30 °C és 55 °C között, az üzemi páratartalom 5% és 95% között lehet.
- NE TEGYE ki a készüléket erős elektromágneses sugárzásnak vagy poros környezetnek.
- NE IRÁNYÍTSA az objektívet a Nap vagy más erős fényforrás irányába.
- A készüléket száraz és jól szellőző környezetben helyezze el.
- Ne szerelje a készüléket rezgő felületre, vagy olyan helyre, ahol rázkódás érheti (ellenkező esetben a készülék károsodhat).

Vészhelyzet

Ha a készülék füstöt, furcsa szagot vagy zajt bocsát ki, azonnal kapcsolja ki, húzza ki a tápkábelt, majd forduljon a szervizközponthoz.

Lézer

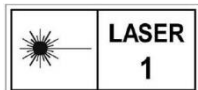

Ha bármilyen lézerekészüléket használ, figyeljen arra, hogy a készülék lencséjét ne érje a lézersugár, különben az kiéghet. A készülékből származó lézersugárzás

szemsérüléseket eredményezhet, bőr vagy éghető anyagok égését okozhatja. Mielőtt engedélyezné a lézeres távolságmérési funkciót, bizonyosodjon meg, hogy nincsenek emberek vagy gyúlékony anyagok a lézertencse előtt. Ne helyezze az eszközt olyan helyre, ahol gyermekek elérhetik. A hullámhossz 905 nm, az impulzus időtartama 1 KHz/50 ns, a maximális kimeneti teljesítmény pedig kevesebb mint 0,252 mW. Az IEC 60825-1:2014, EN 60825-1:2014+A11:2021 és az EN 50689:2021 szabvány szerint ez a lézertermék 1. osztályba tartozó lézertermék.

KORLÁTOZOTT JÓTÁLLÁS

A termék jótállási szabályzatához olvassa be a QR-kódot.



A gyártó címe

313-as szoba, B egység, 2-es épület, 399 Danfeng Road, Xixing alkerület, Binjiang kerület, Hangzhou, Zhejiang 310052, Kína

Hangzhou Microimage Software Co., Ltd.

MEGFELELŐSÉGI MEGJEGYZÉS: A termográfias sorozat termékeire exportszabályozás vonatkozhat különböző régiókban és országokban, pl. az Egyesült Államokban, az Európai Unióban, az Egyesült Királyságban és/vagy a wassenaari egyezmény más tagországaiban. Ha a termográfias sorozat termékeit különböző országok közt szeretné szállítani, exportálni vagy újraexportálni, tájékozódjon a szükséges exportengedélyekről és követelményekről egy jogi vagy megfelelőségi szakértőnél, vagy a helyi hatóságoknál.



 Hikmicro Hunting.Global

 Hikmicro Hunting.Global

 HIKMICRO Outdoor

 HIKMICRO

 www.hikmicrotech.com

 support@hikmicrotech.com

UD39028B