

Návod k obsluze

Termovizní monokulár

ŘADA LYNX S a LYNX Pro

V5.5.112 202409



Kontaktujte nás

OBSAH

1	Přehled	1
1.1	Hlavní funkce.....	1
1.2	Vzhled.....	1
2	Příprava	4
2.1	Zapojení kabelů.....	4
2.2	Zapnutí/vypnutí.....	4
2.3	Aut. vyp. obrazovky.....	5
2.4	Popis nabídky.....	6
2.5	Připojení aplikace.....	6
2.6	Stav firmwaru.....	7
2.6.1	Kontrola stavu firmwaru.....	7
2.6.2	Upgrade zařízení.....	8
3	Nastavení obrazu	10
3.1	Nastavení regulátoru dioptrií.....	10
3.2	Nastavení zaostření.....	10
3.3	Nastavení jasu.....	11
3.4	Nastavení kontrastu.....	11
3.5	Nastavení tónu.....	11
3.6	Nastavení ostrosti.....	12
3.7	Výběr scény.....	12
3.8	Nastavení palet.....	13
3.9	Nastavení režimu obrazu v obraze.....	15
3.10	Upravte digitální zvětšení.....	15
3.11	Korekce rovného pole.....	16
3.12	Oprava chybného pixelu.....	16
4	Měření vzdálenosti	18
5	Obecné nastavení	20
5.1	Nastavení nabídky na obrazovce.....	20
5.2	Nastavení loga značky.....	20
5.3	Prevence spálení.....	21
5.4	Požizování snímků a videí.....	21
5.4.1	Zachycení snímku.....	21
5.4.2	Nahrávat video.....	21
5.5	Sledování tepla.....	22
5.6	Exportování souborů.....	23
5.6.1	Exportování souborů přes aplikaci HIKMICRO Sight.....	23
5.6.2	Exportování souborů přes počítač.....	24

6	Nastavení systému	26
6.1	Úprava data.....	26
6.2	Synchronizace času	26
6.3	Nastavení jazyka	26
6.4	Nastavení jednotky.....	27
6.5	Výstup CVBS.....	27
6.6	Uložení diagnostického protokolu.....	28
6.7	Zobrazení informací o zařízení	28
6.8	Obnovení zařízení.....	29
6.9	Resetovat zařízení.....	29
7	Časté otázky	30
7.1	Proč signalizace nabití nesprávně bliká?.....	30
7.2	Proč signalizace napájení vypnuta?	30
7.3	Obraz není zřetelný, jak ho upravit?.....	30
7.4	Požizování snímků nebo nahrávání se nedaří. Co je za problém?.....	30
7.5	Proč počítač nedokáže zařízení rozpoznat?.....	30

1 Přehled

Termovizní monokuláry HIKMICRO LYNX S a LYNX Pro podporují sledování tepla, pořizování videí a snímků, propojení s aplikací atd. Vysoce citlivý vestavěný detektor teploty poskytuje zřetelný obraz i v úplné tmě. Monokulár je určen především pro použití, jako je lov a outdoorové pozorování přírody.

1.1 Hlavní funkce

- **Sledování tepla:** Zařízení dokáže ve scéně detekovat nejvyšší teplotu a označit bod. Tato funkce se liší v závislosti na různých modelech kamer.
- **Automatické vypnutí obrazovky:** Funkce umožňuje zařízení přejít do pohotovostního režimu nebo se probudit se změnou úhlu. Funkce ztmaví obrazovku, aby se ušetřila energie a prodloužila doba provozu na baterii.
- **Video a snímek:** Vestavěný paměťový modul podporuje nahrávání videa a pořizování snímků.
- **Připojení aplikace:** Zařízení dokáže zachycovat snímky a zaznamenávat videa a po připojení k telefonu přes hotspot umožňuje nastavování parametrů pomocí aplikace HIKMICRO Sight.

1.2 Vzhled



Poznámka

- Vzhled se může u různých modelů lišit. Jako referenci použijte skutečný výrobek.
 - Obrázky v této příručce slouží pouze k ilustraci. Jako referenci použijte skutečný výrobek.
-

Návod k obsluze termovizního monokuláru

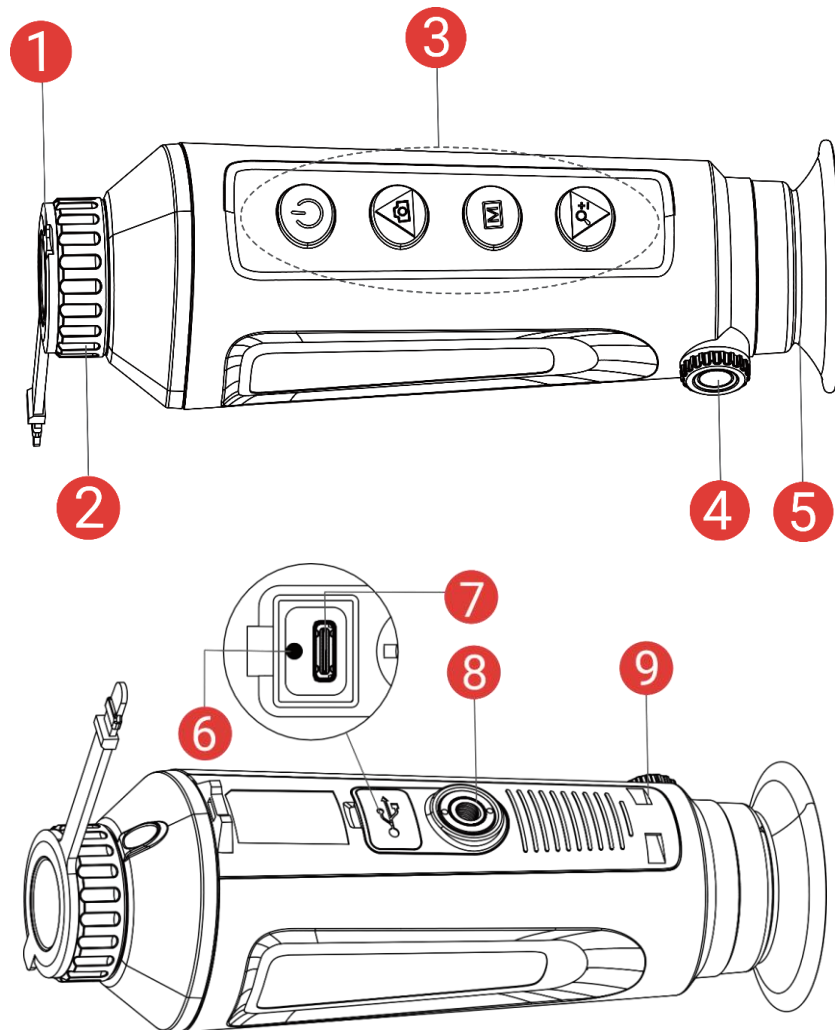

Obrázek 1-1 Vzhled





Tabulka 1-1 Popis součástí

Č.	Součást	Popis
1	Krytka objektivu	Slouží k ochraně objektivu.
2	Zaostřovací kroužek	Upravte zaostření a vyhledejte jasné cíle.
3	Tlačítka	Slouží k nastavení funkcí a parametrů.
4	Regulátor dioptrií	Slouží k nastavení dioptrií.
5	Okulár	Díl umístěný nejbliže k oku k zobrazení cíle.
6	Indikátor nabíjení	Zjistěte stav nabíjení zařízení. <ul style="list-style-type: none"> ● Bliká červená a zelená: Došlo k chybě. ● Svítí červená: Nabíjení. ● Trvale zelená: Plně nabito.
7	Konektor typu C	Slouží k napájení zařízení nebo přenosu dat pomocí kabelu typu C.
8	Držák na stativ	Slouží k připevnění stativu.

9	Otvor pro poutko na zápěstí	Slouží k připevnění poutka na zápěstí.
---	-----------------------------	--

Popis tlačítka

Tabulka 1-2 Popis tlačítka

Ikona	Tlačítko	Funkce
	Napájení	<ul style="list-style-type: none"> ● Stisknutí: Pohotovostní režim/probuzení zařízení. ● Podržení: Zapnutí/vypnutí.
	Snímání	<p>Režim bez nabídky:</p> <ul style="list-style-type: none"> ● Stisknutí: Slouží k zachycení snímků. ● Podržení: Slouží ke spuštění/ukončení nahrávání videa. <p>Režim nabídky: Stisknutím tlačítka se posunete nahoru.</p>
	Režim	<p>Režim bez nabídky:</p> <ul style="list-style-type: none"> ● Stisknutí: Přepnutí palet. ● Podržení: Otevřete nabídku. <p>Režim nabídky:</p> <ul style="list-style-type: none"> ● Stisknutí: Slouží k potvrzení nebo nastavení parametrů. ● Podržení: Uložení a ukončení nabídky.
	Zoom	<p>Režim bez nabídky:</p> <ul style="list-style-type: none"> ● Stisknutí: Přepnutí digitálního zoomu. ● Podržení: Slouží ke korekci nejednotnosti displeje (FFC). <p>Režim nabídky: Stisknutím tlačítka se posunete dolů.</p>



Poznámka

Pokud je povolena funkce automatického vypnutí obrazovky a stisknutím  přejdete do pohotovostního režimu, můžete zařízení také naklonit nebo otočit, aby se probudilo. Viz ***Aut. vyp. obrazovky***, kde je podrobně popsáno ovládání.

2 Příprava

2.1 Zapojení kabelů

K napájení zařízení připojte zařízení a napájecí adaptér pomocí kabelu typu C. Případně připojte zařízení a počítač k exportu souborů.

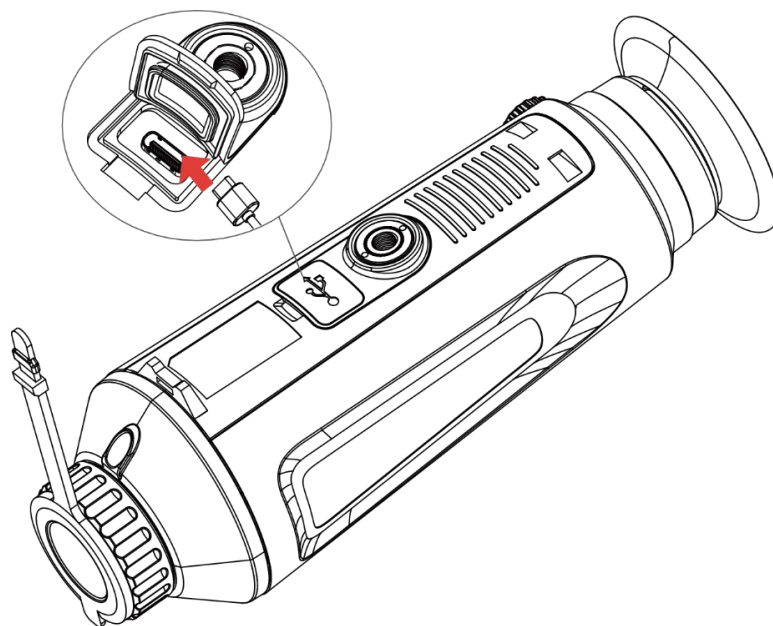

Obrázek 2-1 Zapojení kabelů



Poznámka

- Před prvním použitím nabíjejte zařízení po dobu více než 5 hodiny.
 - Teplota při nabíjení by měla být v rozsahu 0 °C až 45 °C.
-

2.2 Zapnutí/vypnutí

Zapnutí

Pokud je zařízení připojené kabelem nebo je baterie dostatečně nabitá, podržením tlačítka  zapnete zařízení.

Vypnutí

Pokud je zařízení zapnuté, vypnete ho podržením tlačítka .



Poznámka

- Při vypínání zařízení se zobrazí odpočítávání vypnutí. Stisknutím
-











jakéhokoli tlačítka můžete odpočítávání přerušit a zrušit vypnutí.

- Automatické vypnutí při slabých bateriích zrušit nelze.
-

Automatické vypínání



Můžete nastavit čas automatického vypnutí zařízení.

Kroky

1. Podržením tlačítka  zobrazte nabídku.
 2. Jděte na  **Pokročilá nastavení** a vyberte  **Obecná nastavení**.
 3. Stisknutím tlačítka  nebo  vyberte ikonu  a stisknutím tlačítka  přejděte do rozhraní konfigurace.
 4. Stisknutím tlačítka  nebo  vyberte podle potřeby čas automatického vypnutí a stisknutím tlačítka  volbu potvrďte.
 5. Podržením tlačítka  uložte nastavení a ukončete nabídku.
-



Poznámka







- Viz ikona baterie se stavem baterie.  znamená, že baterie je plně nabitá,  znamená, že baterie je vybitá a  znamená, že nabíjení baterie je abnormální.
 - Když se zobrazí poznámka o slabém nabití, baterie nabíjete.
 - Automatické vypnutí se projeví tehdy, pokud se zařízením nepracujete a zařízení není současně připojeno k aplikaci HIKMICRO Sight.
 - Odpočítávání času automatického vypnutí se znovu spustí, jakmile zařízení opět přejde do pohotovostního režimu nebo jakmile se restartuje.
-



2.3

Aut. vyp. obrazovky

Funkce automatického vypnutí obrazovky ztmaví obrazovku, čímž šetří energii a prodlužuje dobu provozu na baterii.

Kroky

1. Povolení automatického vypnutí obrazovky.
 - 1) Podržením tlačítka  zobrazte nabídku.
 - 2) Jděte na  **Pokročilá nastavení** a stiskněte  nebo  pro výběr .
 - 3) Stiskněte  pro povolení automatického vypnutí obrazovky.
-

- 4) Podržetím tlačítka  uložte nastavení a ukončete nabídku.
2. Když je displej zapnutý, můžete do pohotovostního režimu přejít jedním z následujících způsobů:
 - Nakloňte zařízení směrem dolů o více než 70°.
 - Otočte zařízení do vodorovné polohy o více než 75°.
 - Nechte zařízení v klidu a 5 minut s ním nehýbejte.
3. Při vypnutém displeji můžete zařízení probudit jedním z následujících způsobů:
 - Nakloňte zařízení směrem dolů od 0° do 60° nebo nahoru .
 - Otočte zařízení ve vodorovném směru od 0° do 70°.
 - Stiskněte  pro probuzení zařízení.



Poznámka

Po povolení automatického vypnutí obrazovky se po vstupu do nabídky automatické vypnutí obrazovky projeví až po opuštění nabídky.

2.4 Popis nabídky

V rozhraní živého náhledu podržte  pro zobrazení nabídky.

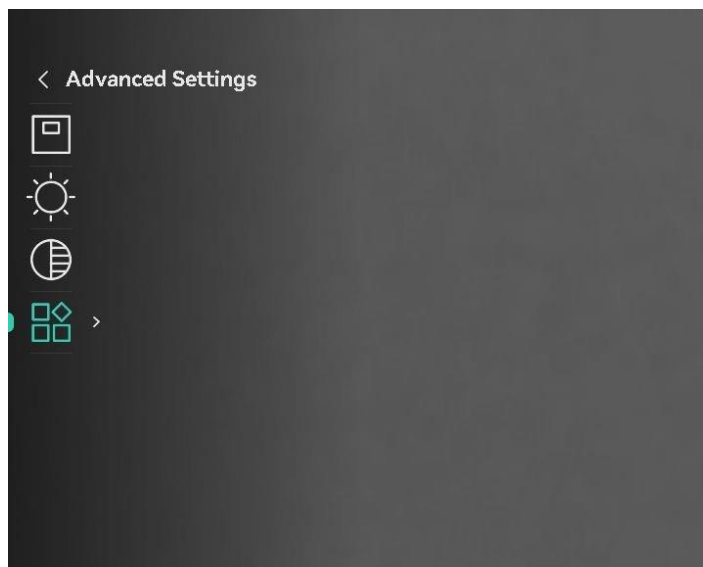

Obrázek 2-2 Popis nabídky

2.5 Připojení aplikace

Pomocí hotspotu připojte zařízení k aplikaci HIKMICRO Sight. Můžete pak na telefonu pořizovat snímky, nahrávat videa nebo konfigurovat parametry.

Kroky

Návod k obsluze termovizního monokuláru









1. Chcete-li aplikaci HIKMICRO Sight stáhnout, vyhledejte ji v obchodech App Store (systémy iOS) nebo Google Play™ (systémy Android). Můžete ji také stáhnout a nainstalovat naskenováním kódu QR.



Systém Android



Systém iOS

2. Podržením tlačítka  zobrazte nabídku.
3. Jděte na  **Pokročilá nastavení** a stiskněte  nebo  pro výběr .
4. Stisknutím tlačítka  přejděte k rozhraní nastavení.
5. Stisknutím tlačítka  nebo  vyberte možnost **Hotspot**. Funkce hotspotu je zapnutá.
6. Zapněte síť WLAN telefonu a připojte ji k hotspotu.
 - Název hotspotu: HIKMICRO_Sériové číslo
 - Heslo hotspotu: V nabídce přejděte na **Hotspot** a zkontrolujte heslo.
7. Otevřete aplikaci a připojte telefon k zařízení. Na telefonu si můžete zobrazit rozhraní zařízení.



Poznámka

- Zařízení se nemůže připojit k aplikaci, pokud zadáte několikrát chybné heslo. Informace o resetování zařízení a opětovném připojení aplikace viz část **Resetovat zařízení**.
 - Pokud se heslo nezobrazuje, aktualizujte zařízení na nejnovější verzi. Nebo jako heslo zadejte sériové číslo.
-

2.6 Stav firmwaru

2.6.1 Kontrola stavu firmwaru

Kroky

1. Otevřete aplikaci HIKMICRO Sight a propojte s ní zařízení.
2. Zkontrolujte, zda se v rozhraní pro správu zařízení zobrazí výzva k aktualizaci. Pokud se nezobrazí výzva k aktualizaci, jedná se o

nejnovější verzi firmwaru. V opačném případě firmware není nejnovější verze.

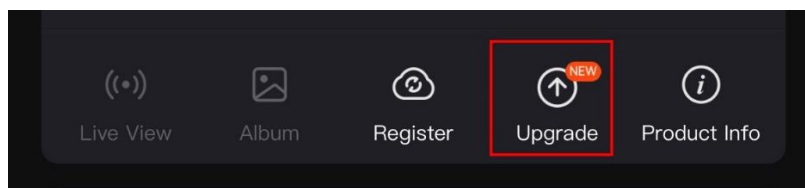

Obrázek 2-3 Kontrola stavu firmwaru

3. (Volitelné:) Pokud firmware není nejnovější verze, zařízení upgradujte. Viz kapitola *Upgrade zařízení*.

2.6.2 Upgrade zařízení

Upgrade zařízení pomocí aplikace HIKMICRO Sight

Kroky

1. Otevřete aplikaci HIKMICRO Sight a propojte s ní zařízení.
2. Klepnutím na výzvu k aktualizaci vstupte do rozhraní pro aktualizaci firmwaru.
3. Klepnutím na tlačítko **Upgradovat** spusťte upgrade.



Poznámka









Ovládání upgradování se může lišit v závislosti na aktualizacích aplikace. Jako referenci použijte skutečnou verzi aplikace.

Upgrade zařízení pomocí počítače

Než začnete

Nejprve získejte balíček upgradu.

Kroky

1. Podržetím tlačítka  zobrazte nabídku.
2. Jděte na  Pokročilá nastavení a vyberte  Nastavení funkcí.
3. Stisknutím tlačítka  nebo  vyberte ikonu  a stisknutím tlačítka  přejděte do rozhraní konfigurace.
4. Stisknutím tlačítka  nebo  pro výběr možnosti **USB Flash disk**.
5. Propojte zařízení a počítač pomocí kabelu.

Návod k obsluze termovizního monokuláru

6. Otevřete rozpoznaný disk, zkopírujte soubor upgradu a vložte jej do kořenového adresáře zařízení.
 7. Odpojte zařízení od počítače.
 8. Restartujte zařízení a zařízení se automaticky upgraduje. Proces upgradu se zobrazí v hlavním rozhraní.
-



Varování

Zajistěte, aby bylo zařízení během přenosu balíčku upgradu připojeno k počítači. V opačném případě může dojít k nežádoucí závadě upgradu, poškození firmwaru atd.

3 Nastavení obrazu

K zobrazení lepšího obrazu můžete nastavovat palety, jas, scény, FFC (korekci rovného pole) a DPC (korekci chybných pixelů).

3.1 Nastavení regulátoru dioptrií

Zajistěte, aby vám okulár zakrýval oko, a namiřte na cíl. Otáčejte knoflíkem regulátoru dioptrií, dokud nebudou text nabídky na obrazovce nebo obraz zřetelné.

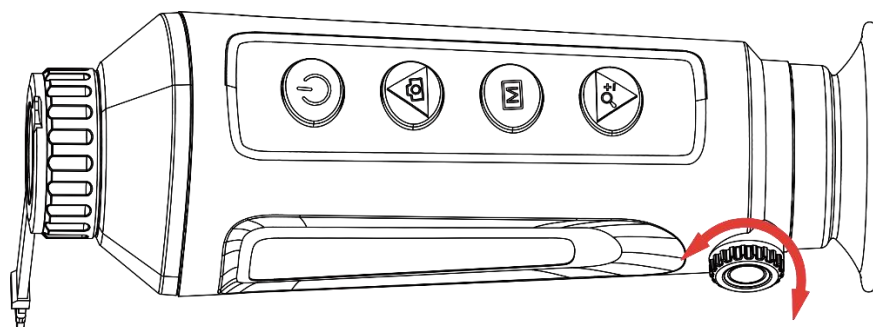

Obrázek 3-1 Nastavení regulátoru dioptrií



Poznámka

Při nastavování regulátoru dioptrií se **NEDOTKNĚTE** povrchu objektivu, abyste zabránili šmouhám na objektivu.

3.2 Nastavení zaostření

Chcete-li čočku objektivu zaostřit, mírně otočte zaostřovacím kroužkem.

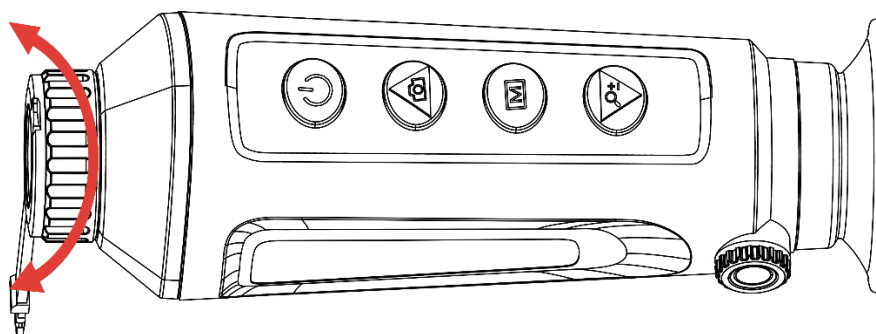

Obrázek 3-2 Nastavení zaostření



Poznámka

- Při zaostřování se nedotkněte povrchu objektivu, abyste zabránili









šmouhám na objektivu.

- Tato funkce se liší v závislosti na různých modelech kamer.
-

3.3 Nastavení jasu









Jas obrazu můžete upravit v nabídce. V režimu bílé horké bude platit, že čím vyšší je hodnota jasu, tím jasnější je obraz. Efekt obrazu je v režimu černé horké opačný.

Kroky

1. Podržením tlačítka  zobrazte nabídku.
2. Stisknutím tlačítka  nebo  vyberte ikonu  a stisknutím tlačítka  volbu potvrďte.
3. Stisknutím tlačítka  nebo  upravte jas.
4. Podržením tlačítka  uložte nastavení a ukončete nabídku.









3.4 Nastavení kontrastu

Kroky

1. Podržením tlačítka  zobrazte nabídku.
2. Stisknutím tlačítka  nebo  vyberte ikonu  a stisknutím tlačítka  volbu potvrďte.
3. Stisknutím tlačítka  nebo  upravte kontrast.
4. Podržením tlačítka  uložte nastavení a ukončete nabídku.

3.5 Nastavení tónu

Kroky

1. Podržením tlačítka  zobrazte nabídku.
2. Jděte na  **Pokročilá nastavení** a stiskněte  nebo  pro výběr .
3. Stiskněte  pro potvrzení a stiskněte  nebo  pro výběr tónu. Lze vybrat volby **Teplý** a **Studený**.
4. Podržením tlačítka  uložte nastavení a ukončete nabídku.



Teplá











Min.

Obrázek 3-3 Nastavení tónu

3.6 Nastavení ostrosti

Kroky

1. Podržením tlačítka  zobrazte nabídku.
2. Jděte na  **Pokročilá nastavení** a stiskněte  nebo  pro výběr .
3. Stiskněte  pro potvrzení a stiskněte  nebo  pro nastavení ostrosti.
4. Podržením tlačítka  uložte nastavení a ukončete nabídku.











Obrázek 3-4 Porovnání úpravy ostrosti

3.7 Výběr scény

Podle aktuální scény používání můžete vybrat příslušnou scénu, abyste dosáhli lepšího efektu zobrazení.

Kroky

1. Podržením tlačítka  zobrazte nabídku.
2. Jděte na  **Pokročilá nastavení** a stiskněte  nebo  pro výběr  .
3. Stisknutím tlačítka  přejděte k rozhraní nastavení.
4. Stisknutím tlačítka  nebo  přepněte scénu.
 - **Rozpoznávání:** Rozpoznávání odkazuje na režim rozpoznávání a doporučuje se v normální scéně.
 - **Džungle:** Džungle odkazuje na režim džungle a doporučuje se při lovu.
5. Podržením tlačítka  uložte nastavení a ukončete nabídku.

3.8 Nastavení palet

K zobrazení stejné scény s různými efekty můžete vybrat různé palety. Palety přepnete v režimu živého zobrazení stisknutím tlačítka .

Bílé horké

Horké části jsou v zobrazení vidět světle. Čím vyšší je teplota, tím světlejší je barva.



Černé horké

Horké části jsou v zobrazení vidět černě. Čím vyšší je teplota, tím tmavší je barva.



Červené horké

Horké části jsou v zobrazení vidět červeně. Čím vyšší je teplota, tím červenější je barva.









Prolnutí

Obraz je od vysoké teploty po nízkou zbarven od bílé, žluté, červené, růžové po fialovou.



3.9 Nastavení režimu obrazu v obraze

Kroky

1. Podržením tlačítka  zobrazte nabídku.
2. Stisknutím tlačítka  nebo  vyberte ikonu .
3. Stisknutím tlačítka  pro zapnutí nebo vypnutí režimu PIP. Podrobnosti se zobrazují nahoře ve středu zobrazení.
4. Podržením tlačítka  uložte nastavení a ukončete nabídku.



Obrázek 3-5 Nastavení režimu PIP



Poznámka

- Je-li funkce PIP povolena, při nastavování poměru digitálního zoomu se přibližuje a oddaluje jen zobrazení PIP.
 - V zobrazení PIP se při nastavení digitálního zoomu zařízení dočasně zobrazí poměr zvětšení.
-

3.10 Upravte digitální zvětšení

Pomocí této funkce můžete obraz zvětšovat a zmenšovat. Stiskněte  v rozhraní živého náhledu pro přepínání poměru digitálního zoomu mezi hodnotami 1x, 2x, 4x a 8x.















Poznámka

- Při přepínání poměru digitálního zoomu se v levém rozhraní zobrazuje skutečné zvětšení (skutečné zvětšení = optické zvětšení objektivu × poměr digitálního zoomu). Například optické zvětšení objektivu je 2,8x a poměr digitálního zoomu je 2x, skutečné zvětšení je 5,6x.
 - Tato funkce se liší v závislosti na různých modelech kamer.
-

3.11 Korekce rovného pole

Pomocí této funkce lze opravit nejednotnost displeje.

Kroky

1. Podržením tlačítka  zobrazte nabídku.
2. Jděte na  **Pokročilá nastavení** a vyberte  **Nastavení funkcí**.
3. Stisknutím tlačítka  nebo  vyberte ikonu  a stisknutím tlačítka  přejděte do rozhraní konfigurace.
4. Stisknutím tlačítka  nebo  přepněte režim FFC.
 - **Manuální FFC:** Podržením tlačítka  v živém zobrazení opravíte nejednotnost displeje.
 - **Autom. FFC:** Zařízení provádí korekci FFC automaticky po zapnutí kamery podle nastaveného plánu.
 - **Externí:** Nasaďte krytku objektivu a pak podržením tlačítka  v živém zobrazení opravte nejednotnost displeje.
5. Podržením tlačítka  uložte nastavení a ukončete nabídku.











Poznámka

Než zařízení provede automatickou korekci FFC, spustí se odpočítávání.





3.12 Oprava chybného pixelu

Zařízení může na obrazovce opravovat chybné pixely, které nefungují podle očekávání.

Kroky

1. Podržením tlačítka  zobrazte nabídku.
2. Jděte na  **Pokročilá nastavení** a vyberte  **Nastavení funkcí**.
3. Stiskněte  nebo  pro výběr  a stiskněte  pro vstup do konfiguračního rozhraní DPC.
4. Stiskněte  pro výběr osy **X** nebo **Y**. Vyberete-li **osu X**, kurzor se pohybuje doleva a doprava, vyberete-li **osu Y**, kurzor se pohybuje nahoru a dolů.

Návod k obsluze termovizního monokuláru

5. Stisknutím tlačítka  nebo  nastavte souřadnice, dokud kurzor nedosáhne na vadný pixel.
6. Dvojnásobným stisknutím tlačítka  opravte mrtvý pixel.
7. Podržetím tlačítka  uložte nastavení a ukončete nabídku.

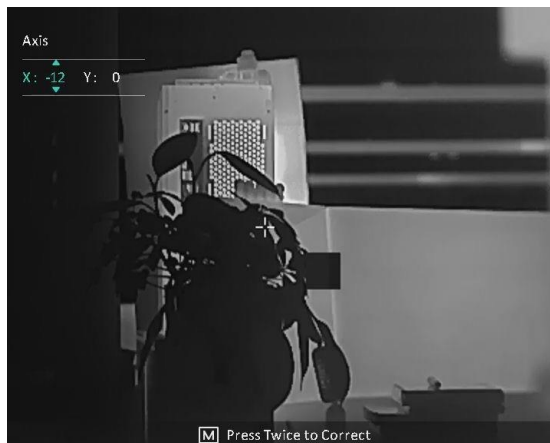

Obrázek 3-6 Oprava chybného pixelu



Poznámka

- Vybraný chybný pixel se může zvětšit a zobrazit v pravé části rozhraní.
 - Pokud chybný pixel blokuje OSD, přesuňte na něj kurzor. Poté zařízení začne automaticky zrcadlově zobrazovat.
-













4 Měření vzdálenosti

Zařízení dokáže detekovat vzdálenost mezi cílem a pozorovací polohou.

Než začnete

Při měření vzdálenosti mějte ruku nehybně a buďte ve stabilní poloze. V opačném případě by mohla být ovlivněna přesnost.



Kroky

1. Podržením tlačítka  zobrazte nabídku.
2. Jděte na  **Upřesnit nastavení** a  nebo  pro výběr  .
Stisknutím tlačítka  přejděte k rozhraní nastavení.
3. Nastavte parametry cíle.
 - 1) Stisknutím tlačítka  přejděte k rozhraní nastavení. Stiskněte  nebo  pro výběr cíle z možností **Jelen, Vlk šedý, Medvěd hnědý a Vlastní**.
 - 2) Stiskněte  pro vstup do rozhraní konfigurace výšky cíle. Stiskněte  pro výběr číslice a stiskněte  nebo  pro změnu čísla.



Poznámka

Výšku lze nastavit v rozsahu od 0,1 m do 9,0 m.

- 3) Podržením tlačítka  uložte nastavení a vraťte se do rozhraní měření vzdálenosti.
4. Vyrovnajte střed horní značky s okrajem horní části cíle a stisknutím tlačítka  volbu potvrďte.
5. Vyrovnajte střed spodní značky s okrajem spodní části cíle a stisknutím tlačítka  volbu potvrďte.

Výsledek

V pravém horním rohu obrazu se zobrazí výsledek měření vzdálenosti a výšky cíle.

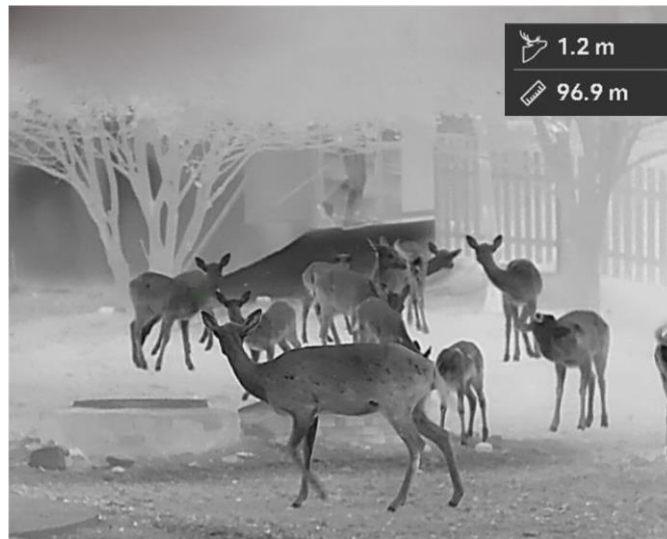

Obrázek 4-1 Výsledek měření



Poznámka











Je-li povolena funkce PIP, zůstane zobrazení PIP v rozhraní měření vzdálenosti.

5 Obecné nastavení

5.1 Nastavení nabídky na obrazovce

Pomocí této funkce lze zobrazit nebo skrýt informace OSD v rozhraní živého zobrazení.

Kroky

1. Podržením tlačítka  zobrazte nabídku.
2. Jděte na  **Pokročilá nastavení** a vyberte  **Nastavení funkcí**.
3. Stiskněte  nebo  pro výběr  a stiskněte  pro vstup do rozhraní nastavení OSD.
4. Stiskněte  nebo  pro výběr položek **Čas**, **Datum** nebo **OSD**, a stiskněte  pro zapnutí nebo vypnutí vybraných OSD informací.
5. Podržením tlačítka  uložte nastavení a ukončete nabídku.











Poznámka

Pokud vypnete **OSD**, v živém náhledu nebudou zobrazeny žádné informace OSD.

5.2 Nastavení loga značky

Do rozhraní živého náhledu, snímků a videí můžete přidat logo značky.

Kroky

1. Podržením tlačítka  zobrazte nabídku.
2. Jděte na  **Pokročilá nastavení** a vyberte  **Nastavení funkcí**.
3. Stisknutím tlačítka  nebo  vyberte ikonu .
4. Stisknutím tlačítka  povolte možnost **Logo značky**.
5. Podržením tlačítka  uložte nastavení a ukončete nabídku.

Výsledek

V levé spodní části obrazu se zobrazí logo značky.

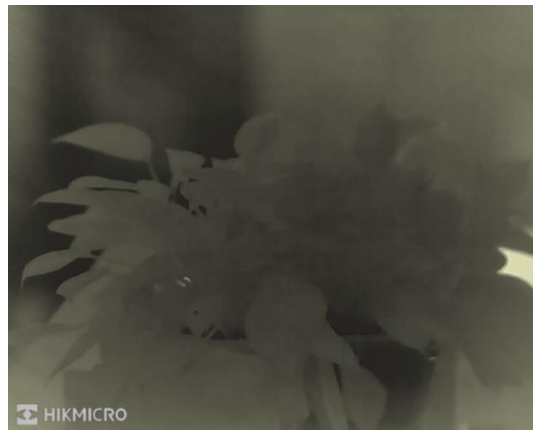









Obrázek 5-1 Zobrazení loga značky

5.3 Prevence spálení

Vyhňte se přímému slunečnímu záření a povolte funkci Prevence spálení, abyste snížili nebezpečí poškození senzoru teplem.

Kroky

1. Podržením tlačítka  zobrazte nabídku.
2. Jděte na  **Pokročilá nastavení** a vyberte  **Nastavení funkcí**.
3. Stisknutím tlačítka  nebo  vyberte ikonu .
4. Stisknutím tlačítka  funkci povolte nebo zakažte.
5. Podržením tlačítka  uložte nastavení a ukončete nabídku.

5.4 Pořizování snímků a videí

5.4.1 Zachycení snímku

V rozhraní živého náhledu stisknutím tlačítka  pořídte snímek.



Poznámka

- Je-li pořizování snímku úspěšné, obraz se na 1 sekundu zmrazí a na displeji se zobrazí upozornění.
 - Informace o exportu obrázků viz *Exportování souborů*.
-

5.4.2 Nahrávat video

Kroky

1. V rozhraní živého zobrazení začněte nahrávat podržením tlačítka .



Obrázek 5-2 Spustit nahrávání







V levém horním rohu se zobrazují informace o době nahrávání.

2. Opětovným podržením tlačítka  ukončíte nahrávání.



5.5 Sledování tepla

Zařízení dokáže ve scéně detekovat bod s nejvyšší teplotou a označit jej na displeji.

Kroky

1. Podržením tlačítka  zobrazte nabídku.
2. Jděte na  **Pokročilá nastavení** a stiskněte  nebo  pro výběr .
3. Stiskněte  pro označení místa s nejvyšší teplotou.

Výsledek

Je-li funkce povolena, zobrazí se v místě bodu s nejvyšší teplotou ikona . Jakmile se scéna změní, ikona  se přesune.



Obrázek 5-3 Sledování tepla

5.6 Exportování souborů

5.6.1 Exportování souborů přes aplikaci HIKMICRO Sight

Prostřednictvím aplikace HIKMICRO Sight můžete přistupovat k albům zařízení a exportovat soubory do telefonu.

Než začnete

Nainstalujte si do mobilního telefonu aplikaci HIKMICRO Sight.

Kroky

1. Otevřete aplikaci HIKMICRO Sight a propojte s ní zařízení. Viz kapitola *Připojení aplikace*.
2. Klepněte na **Média** pro přístup k albům zařízení.

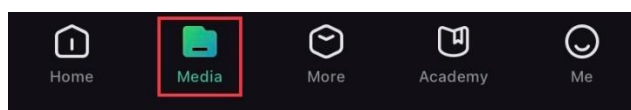

Obrázek 5-4 Přístup k albům zařízení

3. Chcete-li zobrazit fotografie a videa, klepněte na položku **Místní** nebo **Zařízení**.
 - **Místní**: Soubory zachycené v aplikaci můžete zobrazit.
 - **Zařízení**: Můžete zobrazit soubory aktuálního zařízení.



Poznámka

Fotografie nebo videa se v položce **Zařízení** nemusí zobrazit. Stáhněte stránku dolů a obnovte ji.

4. Klepnutím vyberte soubor a klepnutím na **Stáhnout** jej exportujte do

místních alb telefonu.



Obrázek 5-5 Exportování souborů



Poznámka

- Jděte na položky **Já** -> **Informace** -> **Návod k obsluze** v aplikaci pro zobrazení podrobnějších úkonů.
- Klepnutím na ikonu vlevo dole v rozhraní živého zobrazení můžete také otevřít alba zařízení.
- Ovládání exportování se může lišit v závislosti na aktualizacích aplikace. Jako referenci použijte skutečnou verzi aplikace.

5.6.2









Exportování souborů přes počítač

Tato funkce se používá k exportování nahraných videí a pořízených snímků.

Než začnete

Zařízení musí být při připojování kabelu zapnuté.

Kroky

1. Podržetím tlačítka  zobrazte nabídku.
2. Jděte na  **Pokročilá nastavení** a vyberte  **Nastavení funkcí**.
3. Stisknutím tlačítka  nebo  vyberte ikonu  a stisknutím tlačítka  přejděte do rozhraní konfigurace.
4. Stisknutím tlačítka  nebo  pro výběr možnosti **USB Flash disk**.
5. Propojte zařízení a počítač pomocí kabelu.



Poznámka

Zařízení musí být při připojování kabelu zapnuté.

6. Otevřete disky počítače a vyberte disk zařízení. Přejděte do složky DCIM a vyhledejte složku s názvem roku a měsíce snímání. Pokud jste například pořídili snímek nebo video v září 2024, přejděte do složky **DCIM** -> **202409** a vyhledejte snímek nebo video.
7. Vyberte soubory a zkopírujte je do počítače.
8. Odpojte zařízení od počítače.













Poznámka

- Při připojení k počítači zobrazí zařízení obraz. Funkce jako nahrávání, pořizování snímků a hotspot jsou zakázány.
 - Při prvním připojení zařízení k počítači se automaticky nainstaluje program ovladače.
-

6 Nastavení systému

















6.1 Úprava data

Kroky

1. Podržením tlačítka  zobrazte nabídku.
2. Jděte na  **Pokročilá nastavení** a vyberte  **Obecná nastavení**.
3. Stisknutím tlačítka  nebo  vyberte ikonu  a stisknutím tlačítka  přejděte do rozhraní konfigurace.
4. Stisknutím tlačítka  vyberte rok, měsíc nebo den a stisknutím tlačítka  nebo  změňte číslo.
5. Podržením tlačítka  uložte nastavení a ukončete nabídku.

6.2 Synchronizace času











Krok

1. Podržením tlačítka  zobrazte nabídku.
2. Jděte na  **Pokročilá nastavení** a vyberte  **Obecná nastavení**.
3. Stisknutím tlačítka  nebo  vyberte ikonu  a stisknutím tlačítka  přejděte do rozhraní konfigurace.
4. Stisknutím tlačítka  nebo  přepněte systém hodin. Na výběr je 24hodinový a 12hodinový čas. Pokud vyberete 12hodinový čas, stiskněte tlačítko  a potom  nebo  pro výběr **dop.** nebo **odp.**
5. Stisknutím tlačítka  vyberte hodinu nebo minutu a stisknutím tlačítka  nebo  změňte číslo.
6. Podržením tlačítka  uložte nastavení a ukončete nabídku.

6.3 Nastavení jazyka

Pomocí této funkce lze vybrat jazyk zařízení.











Kroky

1. Podržením tlačítka  zobrazte nabídku.
2. Jděte na  **Pokročilá nastavení** a vyberte  **Obecná nastavení**.
3. Stisknutím tlačítka  nebo  vyberte ikonu  a stisknutím tlačítka  přejděte do rozhraní konfigurace.
4. Stisknutím tlačítka  nebo  vyberte požadovaný jazyk a stisknutím tlačítka  volbu potvrďte.
5. Podržením tlačítka  uložte nastavení a ukončete nabídku.

6.4 Nastavení jednotky

Pro měření vzdálenosti lze přepnout jednotku.

Kroky

1. Podržením tlačítka  zobrazte nabídku.
2. Jděte na  **Pokročilá nastavení** a vyberte  **Obecná nastavení**.
3. Stisknutím tlačítka  nebo  vyberte ikonu  a stisknutím tlačítka  přejděte do rozhraní konfigurace.
4. Stisknutím tlačítka  nebo  vyberte podle potřeby jednotku.
5. Podržením tlačítka  uložte nastavení a ukončete nabídku.







6.5 Výstup CVBS



Výstup CVBS se používá k ladění zařízení. Obraz ze zařízení si můžete zobrazit na displeji nebo obrazovce ručního zařízení, abyste viděli podrobnosti.

Než začnete

Propojte zařízení a zobrazovací jednotku pomocí kabelu USB na CVBS.

Kroky

1. Podržením tlačítka  zobrazte nabídku.
2. Jděte na  **Pokročilá nastavení** a vyberte  **Nastavení funkcí**.
3. Stisknutím tlačítka  nebo  vyberte ikonu  .
4. Stisknutím tlačítka  přejděte k rozhraní konfigurace.

5. Stisknutím tlačítka  nebo  vyberte možnost **Analogový** k zapnutí výstupu CVBS.
6. Podržením tlačítka  uložte nastavení a ukončete nabídku.











Poznámka

Kabel CVBS není součástí balení. Zakupte si ho prosím sami.

6.6 Uložení diagnostického protokolu

Tato funkce pomáhá shromažďovat a ukládat protokoly o provozu zařízení za účelem řešení problémů.

Kroky

1. Podržením tlačítka  zobrazte nabídku.
2. Jděte na  **Pokročilá nastavení** a vyberte  **Obecná nastavení**.
3. Stisknutím tlačítka  nebo  vyberte ikonu  a stisknutím tlačítka  volbu potvrďte. Zařízení začne shromažďovat a zaznamenávat protokol zařízení.
4. Stisknutím tlačítka  pro vypnutí funkce po dokončení sběru.









Poznámka

- Při vypnutí diagnostického protokolu se na rozhraní zobrazí výzva informující o průběhu sběru diagnostického protokolu. Tuto operaci nelze přerušit. Po dokončení sběru protokolů výzva zmizí.
 - Pokud potřebujete exportovat protokoly k profesionálům, otevřete disk počítače a zkopírujte a vložte soubory balíčku protokolů (*.tar.gz) uložené ve složce protokolů v kořenovém adresáři zařízení. Viz kapitola **Exportování souborů přes počítač**.
-

6.7 Zobrazení informací o zařízení

Kroky

1. Podržením tlačítka  zobrazte nabídku.
2. Jděte na  **Pokročilá nastavení** a vyberte  **Obecná nastavení**.
3. Stisknutím tlačítka  nebo  vyberte ikonu  a stisknutím tlačítka  volbu potvrďte. Můžete zobrazit informace o zařízení, jako







je dostupný úložný prostor, verze a sériové číslo.

4. Podržením tlačítka  uložte nastavení a ukončete nabídku.

6.8 Obnovení zařízení

Tato funkce obnoví pouze základní nastavení zařízení, například jas, kontrast a PIP na výchozí hodnoty.







Kroky

1. Podržením tlačítka  zobrazte nabídku.
2. Jděte na  **Pokročilá nastavení** a vyberte  **Obecná nastavení**.
3. Stisknutím tlačítka  nebo  vyberte ikonu . Stisknutím tlačítka  obnovte zařízení podle pokynů na výchozí hodnoty.

6.9 Resetovat zařízení

Tato funkce vymaže veškerý obsah a nastavení, včetně základního nastavení, úložiště a hesla hotspotu.

Kroky

1. Podržením tlačítka  zobrazte nabídku.
2. Jděte na  **Pokročilá nastavení** a vyberte  **Obecná nastavení**.
3. Stisknutím tlačítka  nebo  vyberte ikonu .
4. Stisknutím tlačítka  obnovte zařízení podle pokynů na výchozí hodnoty.

7 Časté otázky

7.1 Proč signalizace nabití nesprávně bliká?

Zkontrolujte následující body.

- Zkontrolujte, zda se zařízení nabíjí pomocí standardního napájecího adaptéru a zda je teplota nabíjení vyšší než 0 °C.
- Nabíjejte zařízení ve vypnutém stavu.

7.2 Proč signalizace napájení vypnuta?

Zkontrolujte, zda v zařízení nedošla baterie. Zkuste zařízení po dobu 5 minut nabíjet a pak indikátor zkontrolujte.

7.3 Obraz není zřetelný, jak ho upravit?

Otáčejte prstencem nastavení dioptrií nebo zaostřovacím kroužkem, dokud nebude obraz zřetelný. Viz *Nastavení regulátoru dioptrií* nebo *Nastavení zaostření*.

7.4 Pořizování snímků nebo nahrávání se nedaří. Co je za problém?

Zkontrolujte následující body.

- Zkontrolujte, zda zařízení není připojeno k počítači. Pořizování snímků nebo nahrávání je při připojení zakázáno.
- Zkontrolujte, zda není úložiště plné.
- Zkontrolujte, zda v zařízení nedošla baterie.

7.5 Proč počítač nedokáže zařízení rozpoznat?

Zkontrolujte následující body.

- Zkontrolujte, zda je zařízení připojeno k počítači pomocí dodaného kabelu USB.
- Pokud použijete jiné kabely USB, nesmí být délka kabelu více než 1 m.

Návod k obsluze termovizního monokuláru

- Zkontrolujte, zda je režim připojení USB v zařízení nastaven na hodnotu **Flash disk USB**.

Právní informace

© Hangzhou Microimage Software Co., Ltd. Všechna práva vyhrazena.

O tomto návodu

Ve Příručce jsou obsaženy pokyny k používání a správě Výrobku. Obrázky, schémata, snímky a veškeré ostatní zde uvedené informace slouží pouze jako popis a vysvětlení. Informace obsažené v tomto návodu podléhají vzhledem k aktualizacím firmwaru nebo z jiných důvodů změnám bez upozornění. Nejnovější verzi tohoto návodu naleznete na webových stránkách společnosti HIKMICRO (www.hikmicrotech.com/).

Tento návod používejte s vedením a pomocí odborníků vyškolených v oblasti podpory výrobku.

Prohlášení o ochranných známkách



HIKMICRO a ostatní ochranné známky a loga společnosti

HIKMICRO jsou vlastnictvím společnosti HIKMICRO v různých jurisdikcích.

Ostatní ochranné známky a loga uvedené v této příručce jsou majetkem příslušných vlastníků.

PŘÁVNÍ VYLOUČENÍ ODPOVĚDNOSTI

TATO PŘÍRUČKA A POPISOVANÉ PRODUKTY VČETNĚ PŘÍSLUŠNÉHO HARDWARU, SOFTWARE A FIRMWARE JSOU V MAXIMÁLNÍM ROZSAHU PŘÍPUSTNÉM PODLE ZÁKONA POSKYTOVÁNY, „JAK STOJÍ A LEŽÍ“, A „SE VŠEMI VADAMI A CHYBAMI“. SPOLEČNOST HIKMICRO NEPOSKYTUJE ŽÁDNÉ VÝSLOVNÉ ANI PŘEDPOKLÁDANÉ ZÁRUKY ZARNUJÍCÍ MIMO JINÉ PRODEJNOST, USPOKOJIVOU KVALITU NEBO VHODNOST KE KONKRÉTNÍM ÚČELŮM. POUŽÍVÁNÍ TOHOTO PRODUKTU JE NA VAŠE VLASTNÍ RIZIKO. SPOLEČNOST HIKMICRO V ŽÁDNÉM PŘÍPADĚ NENESE ODPOVĚDNOST ZA JAKÉKOLI ZVLÁŠTNÍ, NÁSLEDNÉ, NÁHODNÉ NEBO NEPŘÍMÉ ŠKODY ZAHRNÚJÍCÍ MIMO JINÉ ŠKODY ZE ZTRÁTY OBCHODNÍHO ZISKU, PŘERUŠENÍ OBCHODNÍ ČINNOSTI NEBO ZTRÁTY DAT, POŠKOZENÍ SYSTÉMŮ NEBO ZTRÁTY DOKUMENTACE V SOUVISLOSTI S POUŽÍVÁNÍM TOHOTO VÝROBKU BEZ OHLEDU NA TO, ZDA TAKOVÉ ŠKODY VZNIKLY Z DŮVODU PORUŠENÍ SMLOUVY, OBČANSKOPRÁVNÍHO PŘEČINU (VČETNĚ NEDBALOSTI) ČI ODPOVĚDNOSTI ZA PRODUKT, A TO ANI V PŘÍPADĚ, ŽE SPOLEČNOST HIKMICRO BYLA NA MOŽNOST TAKOVÝCHTO ŠKOD NEBO ZTRÁTY UPOZORNĚNA.

BERETE NA VĚDOMÍ, ŽE INTERNET SVOU PODSTATOU PŘEDSTAVUJE SKRYTÁ BEZPEČNOSTNÍ RIZIKA A SPOLEČNOST HIKMICRO PROTO NEPŘEBÍRÁ ŽÁDNOU ODPOVĚDNOST ZA NESTANDARDNÍ PROVOZNÍ CHOVÁNÍ, ÚNIK OSOBNÍCH ÚDAJŮ NEBO JINÉ ŠKODY VYPLÝVAJÍCÍ Z KYBERNETICKÉHO ČI HACKERSKÉHO ÚTOKU, NAPADENÍ VIREM NEBO ŠKODY ZPŮSOBENÉ JINÝMI INTERNETOVÝMI BEZPEČNOSTNÍMI RIZIKY; SPOLEČNOST HIKMICRO VŠAK V PŘÍPADĚ POTŘEBY POSKYTNE VČASNOU TECHNICKOU PODPORU.

SOUHLASÍTE S TÍM, ŽE TENTO VÝROBEK BUDE POUŽÍVÁN V SOULADU SE VŠEMI PLATNÝMI ZÁKONY A VÝHRADNĚ ODPOVÍDÁTE ZA ZAJIŠTĚNÍ, ŽE VAŠE UŽÍVÁNÍ BUDE V SOULADU S PLATNOU LEGISLATIVOU. ODPOVÍDÁTE ZEJMÉNA ZA POUŽÍVÁNÍ VÝROBKU ZPŮSOBEM, KTERÝ NEPORUŠUJE PRÁVA TŘETÍCH STRAN, COŽ ZAHRNUJE MIMO JINÉ PRÁVO NA OCHRANU OSOBNOSTI, PRÁVO DUŠEVNÍHO VLASTNICTVÍ NEBO PRÁVO NA OCHRANU OSOBNÍCH ÚDAJŮ A DALŠÍ PRÁVA NA OCHRANU SOUKROMÍ. TENTO VÝROBEK NESMÍTE POUŽÍVAT K NEZÁKONNÉMU LOVU ZVÍŘAT, NARUŠENÍ SOUKROMÍ ANI K ŽÁDNÉMU JINÉMU ÚČELU, KTERÝ JE NEZÁKONNÝ NEBO POŠKOZUJE VEŘEJNÝ ZÁJEM. TENTO PRODUKT NESMÍTE POUŽÍVAT K JAKÝMKOLI NEDOVOLENÝM KONCOVÝM ÚČELŮM VČETNĚ VÝVOJE ČI VÝROBY ZBRANÍ HROMADNÉHO NIČENÍ, VÝVOJE NEBO VÝROBY CHEMICKÝCH ČI BIOLOGICKÝCH ZBRANÍ NEBO JAKÝCHKOLI ČINNOSTÍ SOUVISEJÍCÍCH S JADERNÝMI VÝBUŠNINAMI NEBO NEBEZPEČNÝM JADERNÝM PALIVOVÝM CYKLEM ČI K PODPOŘE PORUŠOVÁNÍ LIDSKÝCH PRÁV.

V PŘÍPADĚ JAKÉHOKOLI ROZPORU MEZI TOUTO PŘÍRUČKOU A PŘÍSLUŠNÝMI ZÁKONY PLATÍ DRUHÉ ZMÍNĚNÉ.

Zákonné informace

Tyto části se vztahují pouze k výrobkům nesoucím odpovídající označení nebo informaci.

EU prohlášení o shodě



Tento výrobek a případně i dodávané příslušenství jsou označeny značkou „CE“, a proto splňují platné harmonizované evropské normy uvedené ve směrnici 2014/30/EU (EMCD), směrnici 2014/35/EU (LVD), směrnici 2011/65/EU (RoHS), směrnici 2014/53/EU.

Společnost Hangzhou Microimage Software Co., Ltd. tímto prohlašuje, že toto zařízení (viz štítek) je v souladu se směrnici 2014/53/EU.

Plné znění EU prohlášení o shodě je k dispozici na následující webové adrese:

<https://www.hikmicrotech.com/en/support/download-center/declaration-of-conformity/>

Frekvenční pásma a výkon (pro CE)

Frekvenční pásma a jmenovité limity vysílacího výkonu (vyzařovaného anebo vedeného) platné pro následující rádiová zařízení jsou tato:

Wi-Fi 2,4 GHz (2,4 GHz až 2,4835 GHz), 20 dBm

U zařízení bez dodaného napájecího adaptéru použijte napájecí adaptér dodaný kvalifikovaným výrobcem.

Podrobné požadavky na napájení naleznete ve specifikaci výrobku.

U zařízení bez dodané baterie použijte baterii dodanou kvalifikovaným výrobcem. Podrobné požadavky na baterii naleznete ve specifikaci výrobku.



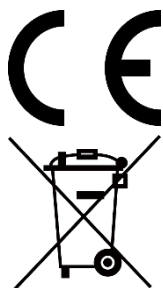

Směrnice 2012/19/EU (směrnice WEEE): Výrobky označené tímto symbolem nelze v Evropské unii likvidovat společně s netříděným domovním odpadem. Při zakoupení nového ekvivalentního výrobku tento výrobek řádně zrecyklujte vrácením svému místnímu dodavateli, nebo jej zlikvidujte odevzdáním v určených sběrných místech. Další informace naleznete na adrese: www.recyclethis.info



Nařízení (EU) 2023/1542 (nařízení o bateriích): Tento výrobek obsahuje baterii a je v souladu s nařízením (EU) 2023/1542. Baterie nelze v Evropské unii likvidovat jako netříděný komunální odpad. Konkrétní informace o baterii naleznete v dokumentaci výrobku. Baterie je označena tímto symbolem, který může obsahovat nápisy označující kadmium (Cd) nebo olovo (Pb). Za účelem řádné recyklace baterii odevzdejte svému dodavateli nebo na určené sběrné místo. Další informace naleznete na adrese: www.recyclethis.info.

Konvence týkající se symbolů

Symbole, které lze v tomto dokumentu nalézt, jsou vysvětleny v níže uvedené tabulce.

Symbol	Popis
 Poznámka	Je dodatečnou informací, která zdůrazňuje nebo doplňuje důležité body hlavního textu.
 Pozor	Tento symbol označuje potencionálně nebezpečné situace, které, pokud jim nebude zabráněno, by mohly vést k poškození zařízení, ztrátě dat, snížení výkonnosti nebo neočekávaným výsledkům.
 Nebezpečí	Tento symbol označuje nebezpečí s vysokou úrovní rizika, které, pokud mu nebude zabráněno, může vést ke smrti nebo vážnému zranění.

Bezpečnostní pokyny

Účelem těchto pokynů je zajistit, aby uživatel mohl výrobek správně používat a zabránilo se nebezpečí nebo újmě na majetku. Před použitím si pečlivě přečtěte všechny bezpečnostní pokyny.

Přeprava

- Při přepravě uchovávejte zařízení v původním nebo jemu podobném balení.
- Po vybalení uchovejte veškeré obaly pro budoucí použití. V případě jakékoli poruchy je třeba vrátit zařízení výrobci v původním obalu. Přeprava bez původního obalu může vést k poškození zařízení, za které společnost nenesou odpovědnost.
- Produkt nevystavujte fyzickým nárazům a zabraňte jeho spadnutí. Udržujte zařízení mimo dosah magnetického rušení.

Napájení

- Pokud je v balení zařízení dodán napájecí adaptér, používejte pouze dodaný adaptér. Pokud není napájecí adaptér dodán, zajistěte, aby napájecí adaptér nebo jiný napájecí zdroj vyhovovaly požadavkům na omezený zdroj napájení. Parametry výstupu napájení viz štítek výrobku.
- Zkontrolujte, zda je zástrčka řádně zapojena do napájecí zásuvky.
- K jednomu napájecímu adaptéru NEPŘIPOJUJTE více zařízení, abyste zabránili přehřátí nebo nebezpečí požáru v důsledku přetížení.

Baterie

- Vestavěnou baterii nelze rozebírat. Je-li třeba ji opravit, obraťte se na výrobce.
- Vestavěná baterie je typu 18650. Velikost baterie by měla být 24 × 72 mm. Jmenovité napětí a kapacita jsou 3,635 V DC/3 350 mAh.
- Při dlouhodobém skladování baterii každého půl roku plně nabijte, abyste zajistili zachování její kvality. V opačném případě může dojít k jejímu poškození.
- UPOZORNĚNÍ: Při výměně baterie za nesprávný typ hrozí nebezpečí výbuchu.
- Vyměníte-li baterii za nesprávný typ, může dojít k poškození bezpečnostního prvku (například v případě některých typů lithiových baterií).
- Nevhazujte do ohně, nekládejte do horké trouby, mechanicky ji nedrťte ani neřezejte. Mohlo by dojít k výbuchu.
- Neponechávejte baterii v prostředí s extrémně vysokou teplotou,

protože by mohlo dojít k výbuchu nebo úniku hořlavé kapaliny nebo plynu.

- Nevystavujte baterii extrémně nízkému tlaku vzduchu, protože by mohlo dojít k výbuchu nebo úniku hořlavé kapaliny nebo plynu.
- Použité baterie zlikvidujte podle pokynů.
- Během nabíjení ověřte, zda se v okolí 2 m od nabíječky nenachází hořlavé materiály.
- V případě potřeby si zakupte baterii doporučenou výrobcem.
- Baterie zakoupené uživateli musí splňovat příslušné mezinárodní normy týkající se bezpečnosti baterií (například normy EN/IEC).
- Používejte baterii dodanou kvalifikovaným výrobcem. Podrobné požadavky na baterii naleznete ve specifikaci výrobku.
- Zařízení s baterií nebo samotnou baterii NEUMISŤUJTE do blízkosti zdroje tepla nebo ohně. Vyhněte se přímému slunečnímu záření.
- NEPOKLÁDEJTE baterii na místa v dosahu dětí.
- Baterii NEPOLYKEJTE, mohlo by dojít k chemickým popáleninám.

Údržba

- V případě, že výrobek nefunguje správně, obraťte se na prodejce nebo na nejbližší servisní středisko. Nepřebíráme žádnou odpovědnost za problémy způsobené neoprávněnou opravou nebo údržbou.
- Před demontáží a opravou zařízení prováděnou profesionály se ujistěte, že bylo odpojeno napájení.
- V případě potřeby zařízení jemně otřete čistým hadříkem navlhčeným malým množstvím etanolu.
- V případě použití zařízení způsobem jiným než určeným výrobcem může dojít ke zrušení platnosti záruky.
- Čočky čistěte měkkým suchým hadříkem nebo čisticím papírkem, abyste je nepoškrábali.

Provozní prostředí

- Zajistěte, aby provozní prostředí vyhovovalo požadavkům zařízení. Provozní teplota musí být -20 °C až 55 °C a provozní vlhkost musí být max. 95 %.
- NEVYSTAVUJTE zařízení silnému elektromagnetickému záření ani prašnému prostředí.
- NEMIŘTE objektivem do slunce ani do jiného zdroje jasného světla.
- Umístěte zařízení na suché a dobře větrané místo.
- Neinstalujte zařízení na vibrující povrchy ani do míst vystavených nárazům (jinak může dojít k poškození zařízení).

Stav nouze

Pokud ze zařízení vychází kouř, zápach nebo hluk, zařízení okamžitě vypněte, odpojte napájecí kabel a obraťte se na servisní středisko.

OMEZENÁ ZÁRUKA

Záruční podmínky produktu se dozvíte po naskenování QR kódu.



Adresa výrobce

Místnost 313, jednotka B, budova 2, ulice Danfeng 399, podobvod Xixing, obvod Binjiang, Hangzhou, Zhejiang 310052, Čína

Hangzhou Microimage Software Co., Ltd.

POZNÁMKA O DODRŽOVÁNÍ PŘEDPISŮ: Na výrobky termální řady se mohou vztahovat vývozní opatření v různých zemích nebo regionech včetně, mimo jiné, Spojených států, Evropské unie, Spojeného království a dalších členských států Wassenaarského ujednání. Máte-li v úmyslu přenášet, exportovat nebo opětovně exportovat výrobky termální řady mezi různými zeměmi, obraťte se na profesionálního právníka, odborníka v oblasti dodržování předpisů nebo místní úřady, aby vám sdělili všechny nezbytné licenční požadavky pro export.



 Hikmicro Hunting.Global

 Hikmicro Hunting.Global

 HIKMICRO Outdoor

 HIKMICRO

 www.hikmicrotech.com

 support@hikmicrotech.com

UD39819B