

## Návod na používanie

*Digitálny teleskop s denným a nočným videním*

# ***Rad ALPEX 4K***

*V5.5.81 202401*



Kontaktujte nás

## OBSAH

<b>1</b>	<b>Prehľad</b>	<b>1</b>
1.1	Hlavná funkcia	1
1.2	Vzhľad	2
<b>2</b>	<b>Príprava</b>	<b>5</b>
2.1	Káblové pripojenie	5
2.2	Postup vloženia batérie	5
2.2.1	Pokyny týkajúce sa batérií	5
2.2.2	Vloženie batérie	5
2.3	Upevnenie zariadenia na koľajničku	6
2.4	Inštalácia infračerveného svetidla	8
2.5	Zapnutie/vypnutie napájania	9
2.6	Automatické vypnutie obrazovky	11
2.7	Popis ponuky	11
2.8	Pripojenie aplikácie	12
2.9	Stav firmvéru	13
2.9.1	Kontrola stavu firmvéru	13
2.9.2	Inovácia zariadenia	13
2.10	Nulovanie (prehľad)	14
<b>3</b>	<b>Nastavenia obrazu</b>	<b>15</b>
3.1	Nastavenie dioptrie	15
3.2	Nastavenie zaostrenia	15
3.3	Nastavenie clony	16
3.4	Nastavenie jasu	16
3.5	Nastavenie kontrastu	16
3.6	Prepínanie denného a nočného režimu	17
3.7	Nastavenie inteligentného infračerveného snímača	18
3.8	Nastavenie režimu obrazu v obraze	18
3.9	Úprava digitálneho priblíženia	19
3.10	Nastavenie stupnice rozstupu	19
<b>4</b>	<b>Nulovanie</b>	<b>21</b>
4.1	Nastavenie režimu zameriavacieho kríža	21
4.2	Výber profilov nulovania	21
4.3	Nastavenie zameriavacieho kríža	22
4.4	Korekcia zameriavacieho kríža	23
4.4.1	Korekcia zameriavacieho kríža na zariadení	23
4.4.2	Korekcia zameriavacieho kríža pomocou aplikácie HIKMICRO Sight	25
<b>5</b>	<b>Meranie vzdialenosti</b>	<b>27</b>

# Návod na používanie digitálneho teleskopu s denným a nočným videním

---

<b>6</b>	<b>Všeobecné nastavenia .....</b>	<b>29</b>
6.1	Nastaviť OSD.....	29
6.2	Nastavenie loga značky .....	29
6.3	Snímanie videa .....	30
6.3.1	Snímanie obrázka .....	30
6.3.2	Nastavenie zvuku.....	30
6.3.3	Zaznamenanie videa.....	30
6.3.4	Vopred zaznamenať video.....	31
6.3.5	Zobrazenie miestnych súborov.....	31
6.4	Exportovanie súborov .....	32
6.4.1	Exportovanie súborov prostredníctvom aplikácie HIKMICRO Sight .....	32
6.4.2	Exportovanie súborov prostredníctvom počítača .....	33
<b>7</b>	<b>Nastavenia systému .....</b>	<b>35</b>
7.1	Úprava dátumu .....	35
7.2	Synchronizácia času .....	35
7.3	Nastavenie jazyka .....	35
7.4	Nastavenie jednotiek.....	36
7.5	Zobrazenie informácií o zariadení.....	36
7.6	Formátovať .....	37
7.7	Obnovenie zariadenia.....	37
<b>8</b>	<b>Najčastejšie otázky.....</b>	<b>38</b>
8.1	Prečo je monitor vypnutý? .....	38
8.2	Obraz nie je jasný, ako ho mám upraviť? .....	38
8.3	Neúspešné snímanie alebo zaznamenávanie. V čom je problém? .....	38
8.4	Prečo počítač nedokáže identifikovať zariadenie?.....	38

## 1 Prehľad

Digitálny teleskop s denným a nočným videním HIKMICRO ALPEX 4K môže fungovať pri akomkoľvek prítomnom okolitom osvetlení. Vďaka pokročilému detektoru UHD s rozlíšením 3840 × 2160 a nastaviteľnej clone F1,2 až 2,5 poskytuje mimoriadne jasný a živý obraz v plných farbách počas dňa a klasické čiernobiele zobrazenie v noci. Trubicový dizajn v tradičnom štýle spĺňa potreby profesionálnych poľovníkov, ktorí si cenia tradície a usilujú sa o technologickú prevahu. Teleskop je vhodný poľovanie na poli a v lese, dobrodružstvo a záchranné akcie.

### 1.1 Hlavná funkcia

- **Meranie vzdialenosti:** Zariadenie dokáže detegovať vzdialenosť cieľa od zariadenia.
- **Nastaviteľná clona:** Krúžok na nastavenie clony vám pomôže nastaviť veľkosť clony tak, aby sa prispôsobila rôznym svetelným podmienkam.
- **Prepínanie denného a nočného režimu:** Denný/nočný/automatický režim vám umožnia používať zariadenie v rôznych prostrediach.
- **Nulovanie:** Zameriavací kríž vám pomôže zamieriť na cieľ rýchlo a presne. Pozrite *Nulovanie*.
- **Automatické vypnutie obrazovky:** Funkcia umožňuje zariadeniu prejsť do pohotovostného režimu/prebudiť sa zmenou uhla. Funkcia stmaví obrazovku, aby sa šetrila energia a predĺžila výdrž batérie.
- **Video aktivované spätným rázom:** zariadenie môže automaticky začať nahrávať pred aktiváciou spätného rázu a ukončiť nahrávanie po aktivácii spätného rázu.
- **Pripojenie aplikácie:** Zariadenie môže snímať snímky, zaznamenávať videá a nastavovať parametre pomocou aplikácie HIKMICRO Sight po pripojení k telefónu prostredníctvom prístupového bodu.

## 1.2 Vzhľad



### Poznámka

- Vonkajší vzhľad sa pri rôznych modeloch môže líšiť. Na referenčné účely použite skutočný výrobok.
- Obrázky v tejto príručke slúžia len na ilustračné účely. Na referenčné účely použite skutočný výrobok.

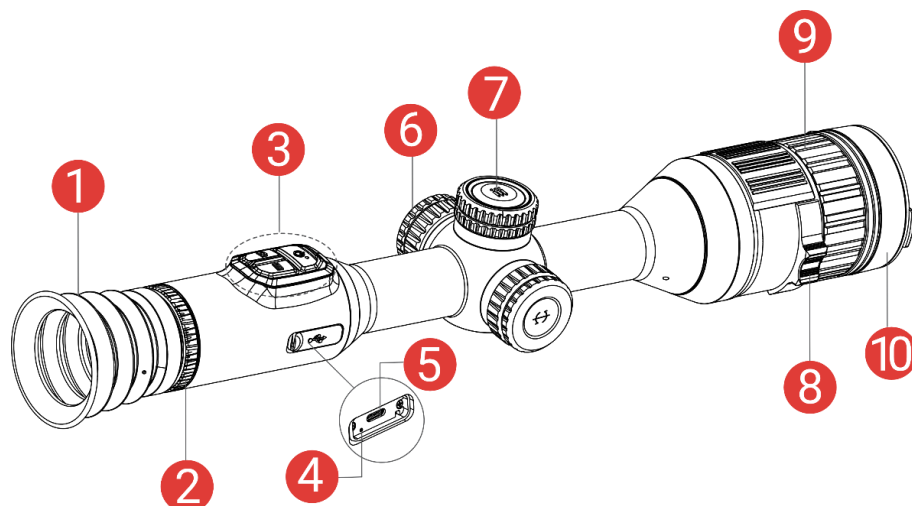

Obrázok 1-1 Vzhľad

Tabuľka 1-1 Opis komponentov





Č.	Komponent	Popis
1	Okulár	Diel umiestnený najbližšie k oku, aby bolo možné zobrazíť cieľ.
2	Krúžok na nastavenie dioptrií	Upravuje dioptrické nastavenie
3	Tlačidlá	Nastavenie funkcií a parametrov.
4	Indikátor stavu nabíjania	Signalizuje stav nabitia zariadenia. <ul style="list-style-type: none"> <li>● Blikajúca červená a zelená: Vyskytla sa chyba.</li> <li>● Neprerušovaná červená: Prebieha nabíjanie.</li> <li>● Neprerušovaná zelená: Plne nabité.</li> </ul>
5	Rozhranie Type-C	Pripojenie zariadenia k napájaniu alebo na prenos údajov pomocou kábla typu C.
6	Priehradka na batérie	Na držanie batérie.
7	Koliesko	Výber funkcií a parametrov a prepínanie digitálneho priblíženia.

## Návod na používanie digitálneho teleskopu s denným a nočným videním

Č.	Komponent	Popis
8	Krúžok na nastavenie clony	Nastavenie veľkosti clony.
9	Zaostrovací krúžok	Úprava zaostrenia, aby ste získali jasné ciele.
10	Kryt objektívu	Chráni objektív.



### Tlačidlo popisu

Tabuľka 1-2 Tlačidlo popisu

Ikona	Tlačidlo	Funkcia
	Napájanie	<ul style="list-style-type: none"> <li>● Stlačenie: Pohotovostný režim/spustenie zariadenia.</li> <li>● Podržanie: Zapnutie/vypnutie napájania.</li> </ul>
	Snímanie	<ul style="list-style-type: none"> <li>● Stlačenie: Zachytenie snímok.</li> <li>● Podržanie: Spustenie/zastavenie zaznamenávania videí.</li> </ul>
	Režim	<ul style="list-style-type: none"> <li>● Stlačenie: Prepínanie denného/nočného/automatického režimu.</li> <li>● Podržanie: Zapnutie/vypnutie obrazu v obraze.</li> </ul>
	Koliesko	<p>Režim mimo ponuky:</p> <ul style="list-style-type: none"> <li>● Podržanie: Vstúpte do ponuky.</li> <li>● Otočiť: Prepnutie digitálneho priblíženia.</li> </ul> <p>Režim ponuky:</p> <ul style="list-style-type: none"> <li>● Stlačenie: Potvrdenie/nastavenie parametrov.</li> <li>● Podržanie: Uloženie a ukončenie ponuky.</li> <li>● Otočiť: Posunutie nahor/nadol.</li> </ul>
	Snímanie + režim	Podržaním zamknete/odmoknete koliesko.



### Poznámka

- Indikátor napájania svieti neprerušovanou červenou, keď je zariadenie zapnuté.
  - Keď je aktivovaná funkcia automatického vypnutia a stlačením  uvediete do pohotovostného režimu, môžete prebudiť zariadenia aj jeho naklonením alebo otočením. Podrobné informácie o používaní nájdete v časti ***Automatické vypnutie obrazovky***.
  - Keď je koliesko zablokované/odblokované, zobrazí sa ikona  /  .
-

## 2 Príprava

### 2.1 Káblové pripojenie

Pripojte zariadenie a napájací adaptér pomocou kábla typu C do napájania alebo nabíjate zariadenie. Prípadne pripojte zariadenie k počítaču, aby bolo možné exportovať súbory.

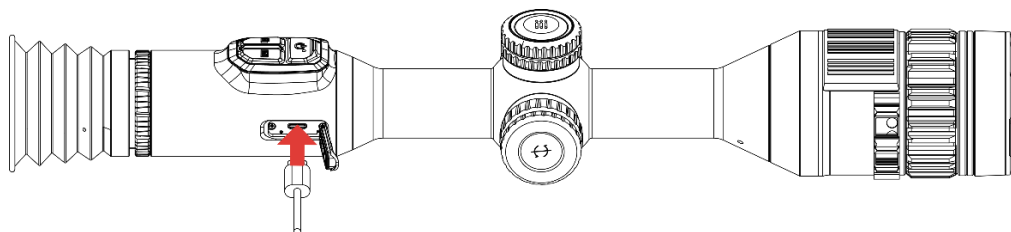

Obrázok 2-1 Káblové pripojenie



#### Poznámka

Pred prvým použitím zariadenie nabíjajte viac ako 6 hodiny.

---

### 2.2 Postup vloženia batérie

#### 2.2.1 Pokyny týkajúce sa batérií

- Ak sa zariadenie dlhšiu dobu nepoužíva, vyberte z neho externú batériu.
- Typ externej nabíjateľnej batérie je 18650 a veľkosť batérie musí byť 19 mm × 70 mm. Menovité napätie je 3,6 V jednosmerný prúd a kapacita batérie je 3 200 mAh.
- Typ zabudovanej batérie je dobíjateľná lítium-iónová batéria a veľkosť batérie by mala byť 23 mm × 67 mm. Menovité napätie je 3,635 V a kapacita batérie je 3350 mAh.

#### 2.2.2 Vloženie batérie

Vložte batérie do priečinka na batérie.

##### *Postup*

1. Uvoľnite kryt batérie jeho otáčaním proti smeru hodinových ručičiek.



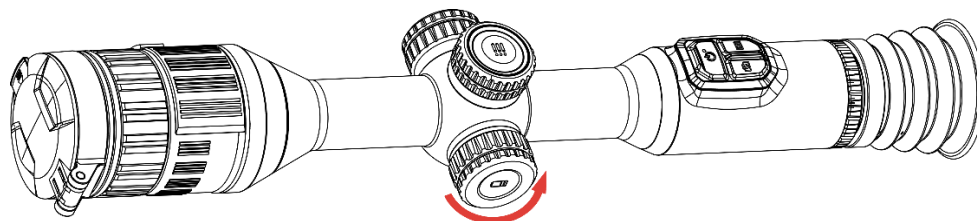

Obrázok 2-2 Uvoľnite kryt

2. Vložte batérie do priechyňa na batérie označením kladnej polarít smerom dovnútra.

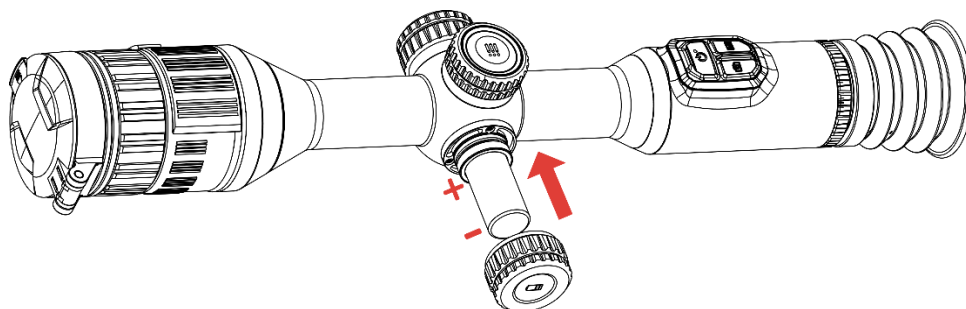

Obrázok 2-3 Vloženie batérie

3. Uťahnite kryt batérie otočením v smere hodinových ručičiek.

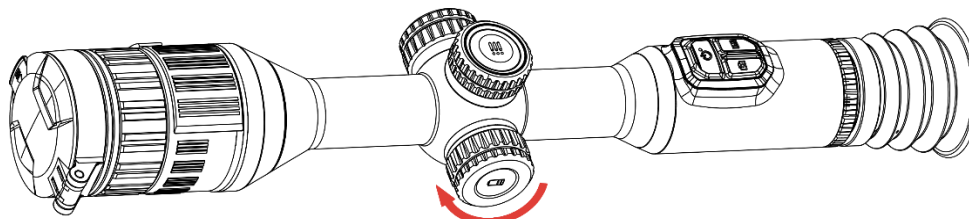

Obrázok 2-4 Uťahnite kryt

## 2.3 Upevnenie zariadenia na koľajničku

### Postup

1. Odskrutkujte hornú časť krúžku pomocou imbusového kľúča.

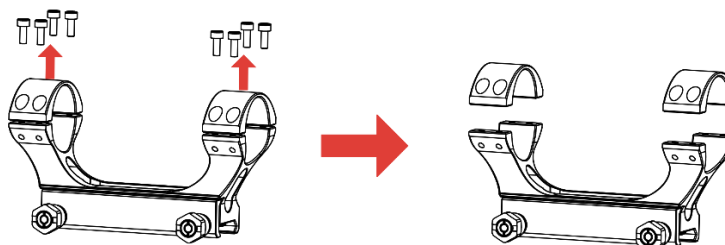

Obrázok 2-5 Odskrutkujte hornú časť krúžku

2. Umiestnite zariadenie do spodnej polovice krúžku a zarovnajte horné otvory so spodnými otvormi.

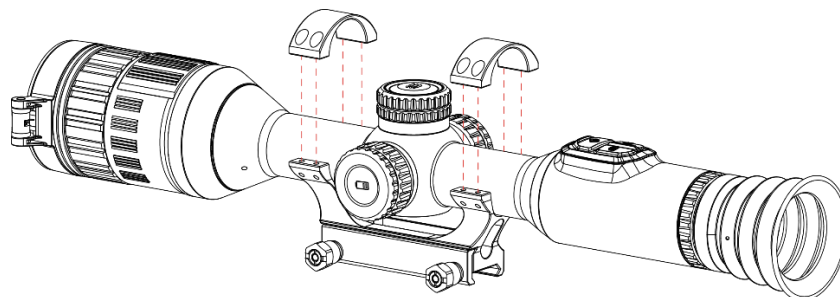

Obrázok 2-6 Umiestnenie zariadenia do krúžku

3. Vložte a utiahnite skrutky.

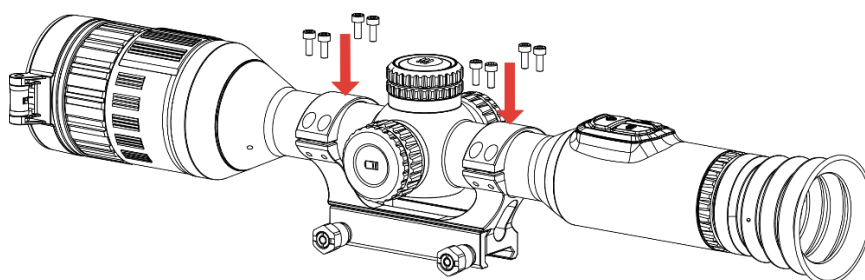

Obrázok 2-7 Utiahnutie skrutiek

4. Uvoľnite skrutky na spodnej polovici krúžku.

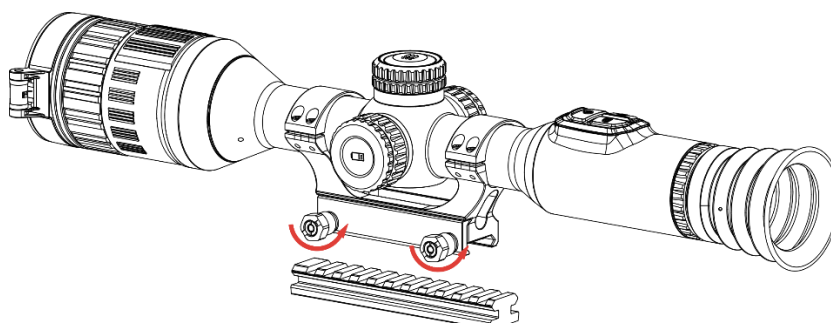

Obrázok 2-8 Uvoľnite skrutky

5. Pripojte spodnú polovicu krúžku ku koľajničke a utiahnite skrutky na krúžku. Uistite sa, že zariadenie je stále vo vodorovnej polohe.

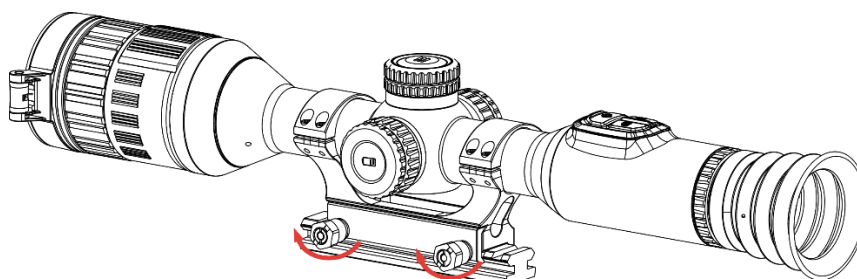

Obrázok 2-9 Utiahnutie skrutiek



## Poznámka

- Krúžok sa pri rôznych modeloch môže líšiť. Pozrite si skutočný produkt.
- Krúžok si zakúpte samostatne.
- Na čistenie základne zariadenia a koľajničky použite handričku, ktorá nezanecháva vlákna.

## 2.4 Inštalácia infračerveného svetidla

### Postup

1. Otvorte držiak infračerveného svetidla a umiestnite doň zariadenie.

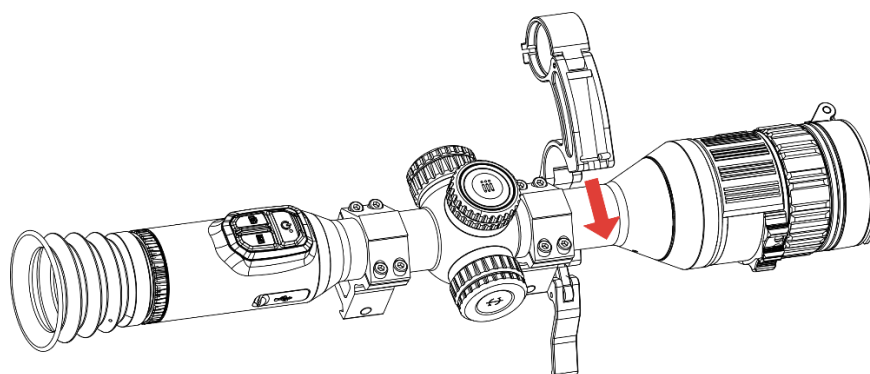

Obrázok 2-10 Otvorenie držiaka infračerveného svetidla

2. Uzamknite páčku jej stlačením, aby ste upevnili držiak, ako je znázornené na obrázku.

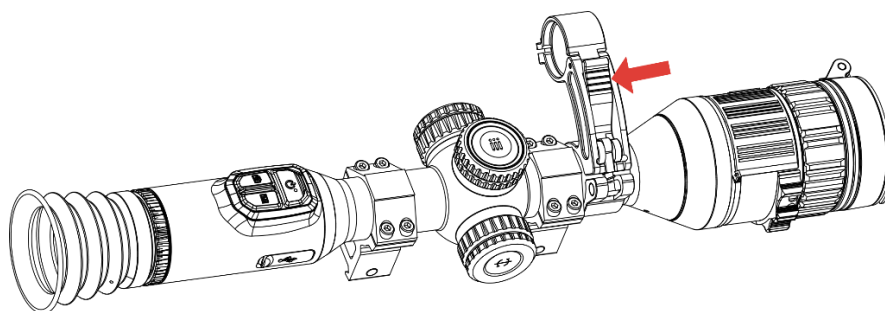

Obrázok 2-11 Uzamknutie páčky

3. Otočte kryt batérie infračerveného svetidla proti smeru hodinových ručičiek, aby ste ho odstránili, prevlečte infračervené svetidlo cez objímku držiaka a potom otočte kryt batérie infračerveného svetidla v smere hodinových ručičiek, aby ste ho utiahli.

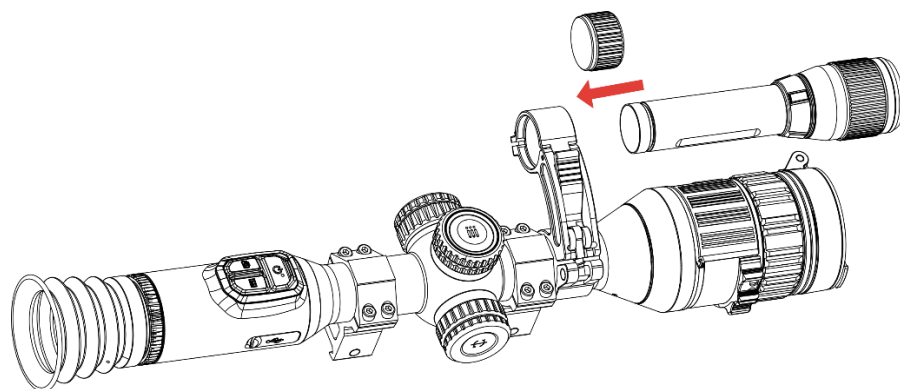

Obrázok 2-12 Prevláčenie infračerveného svetidla

4. Infračervené svetidlo upevnite dotiahnutím skrutiek.

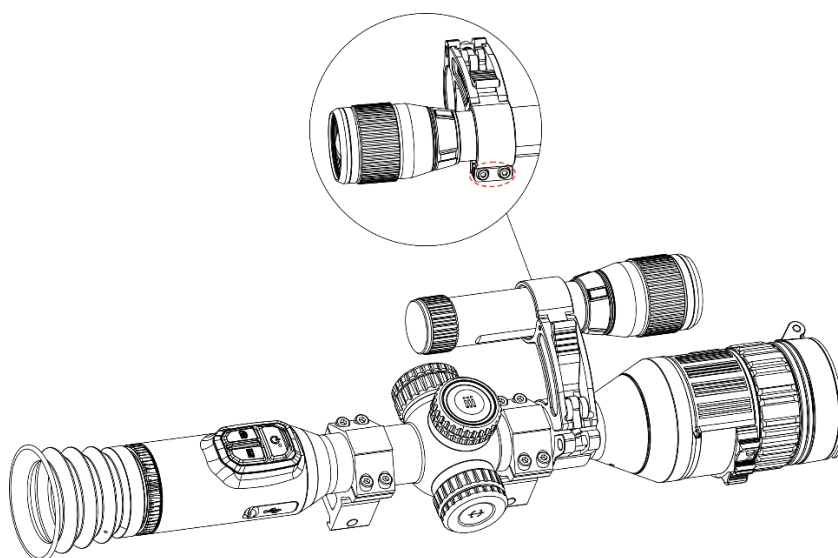

Obrázok 2-13 Upevnenie infračerveného svetidla



## Poznámka

- Otáčaním páčky nastavte držiak infračerveného svetidla. Pri nepretržitom otáčaní proti smeru hodinových ručičiek by sa páčka odmontovala. Páčku nainštalujte jej otáčaním v smere hodinových ručičiek.
  - Pri stlačení páčky sa uistite, že protišmykový vzor páčky je otočený smerom von.
  - Držiak infračerveného svetidla a infračervené svetidlo si zakúpte samostatne.
- 

## 2.5

### Zapnutie/vypnutie napájania

#### Zapnutie

Keď je zariadenie pripojené káblom alebo má dostatočne nabitú batériu, podržaním tlačidla  zapnete zariadenie.

### Vypnuté napájanie

Ak je zariadenie zapnuté, podržaním tlačidla  vypnete zariadenie.





#### Poznámka

- Po vypnutí zariadenia sa zobrazí odpočítavanie vypnutia. Stlačením ľubovoľného tlačidla môžete prerušiť odpočítavanie a zrušiť vypnutie.
  - Automatické vypnutie pri vybití batérie nie je možné zrušiť.
- 

### Automatické vypnutie



Môžete nastaviť čas automatického vypnutia zariadenia.

#### Postup

1. Podržaním kolieska zobrazte ponuku.
2. Prejdite do ponuky  **Rozšírené nastavenia** a vyberte položku  **Všeobecné nastavenia**.
3. Otočením kolieska vyberte položku  a stlačením kolieska prejdite do rozhrania konfigurácie.
4. Otočením kolieska vyberte požadovaný čas automatického vypnutia a stlačením kolieska výber potvrdíte.
5. Podržaním kolieska uložíte a ukončíte.





#### Poznámka

- Stav batérie zobrazuje ikona batérie.  znamená, že batéria je úplne nabitá,  znamená, že batéria je vybitá a  znamená, že nabíjanie batérie je abnormálne.
  - Keď sa zobrazí upozornenie na nedostatok energie, nabite batériu.
  - Automatické vypnutie sa prejaví len vtedy, keď zariadenie prejde do pohotovostného režimu a zariadenie nie je súčasne pripojené k aplikácii HIKMICRO Sight.
  - Odpočítavanie automatického vypnutia sa opäť spustí, keď zariadenie opätovne prejde do pohotovostného režimu alebo sa zariadenie reštartuje.
-

## 2.6 Automatické vypnutie obrazovky

Funkcia automatického vypnutia stmaví obrazovku, aby sa šetrila energia a predĺžila výdrž batérie.

### Postup

1. Aktivujte automatické vypnutie obrazovky.
  - 1) Podržaním kolieska zobrazte ponuku.
  - 2) Prejdite do ponuky  **Rozšírené nastavenia** a otočením kolieska vyberte  .
  - 3) Stlačením kolieska aktivujte automatické vypnutie obrazovky.
  - 4) Podržaním kolieska uložíte nastavenia a ukončíte.
2. Do pohotovostného režimu, keď je displej zapnutý, môžete prejsť jedným z nasledujúcich spôsobov:
  - Nakloňte zariadenie smerom nadol o viac ako 70°.
  - Otočte zariadenie vodorovne o viac ako 75°.
  - Držte zariadenie v pokoji a nehýbte ním 5 minút.
3. Na prebudenie zariadenia, keď je displej vypnutý, môžete použiť jeden z nasledujúcich spôsobov:
  - Nakloňte zariadenie smerom nadol od 0° do 60° alebo nahor.
  - Otočte zariadenie vodorovne od 0° do 75°.
  - Stlačením  prebudte zariadenie.

## 2.7 Popis ponuky

V rozhraní živého zobrazenia podržaním kolieska zobrazíte ponuku.

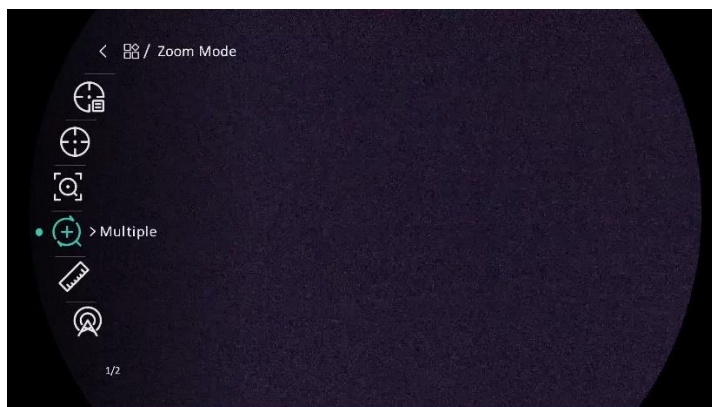

Obrázok 2-14 Ponuka zariadenia

## 2.8 Pripojenie aplikácie

Pomocou prístupového bodu pripojte zariadenie k aplikácii HIKMICRO Sight a potom môžete snímať obrázky, nahrávať video alebo konfigurovať parametre svojho telefónu.

### *Postup*



1. Vyhľadajte si aplikáciu HIKMICRO Sight v obchode App Store (systém iOS) alebo Google Play™ (systém Android) a stiahnite si ju alebo naskenovaním QR kódu si aplikáciu stiahnite a nainštalujte.



Systém Android



Systém iOS

2. Podržaním kolieska zobrazte ponuku.
3. Prejdite do ponuky  **Rozšírené nastavenia** a otočením kolieska vyberte .
4. Stlačením kolieska prejdite do rozhrania nastavení.
5. Otáčaním kolieska vyberte položku **Prístupový bod**. Funkcia prístupového bodu je zapnutá.
6. Zapnite vo svojom telefóne rozhranie WLAN a pripojte sa k prístupovému bodu.
  - Názov prístupového bodu: HIKMICRO\_sériové č.
  - Heslo prístupového bodu: Sériové č.
7. Spustite túto aplikáciu a pripojte svoj telefón k zariadeniu. V telefóne sa zobrazí rozhranie zariadenia.



### **Poznámka**

- Zariadenie sa nemôže pripojiť k aplikácii, ak niekoľkokrát zadáte nesprávne heslo. Pozrite si v časti **Obnovenie zariadenia** ako resetovať zariadenie a potom aplikáciu pripojte znovu.
  - Pred prvým použitím je potrebné zariadenie aktivovať.
-

## 2.9 Stav firmvéru

### 2.9.1 Kontrola stavu firmvéru

#### *Postup*

1. Otvorte aplikáciu HIKMICRO Sight a pripojte k nej zariadenie.
2. Skontrolujte, či sa v rozhraní správy zariadenia nenachádza výzva na aktualizáciu. Ak nie je zobrazená výzva na aktualizáciu, verzia firmvéru je najnovšia. V opačnom prípade verzia firmvéru nie je najnovšia.

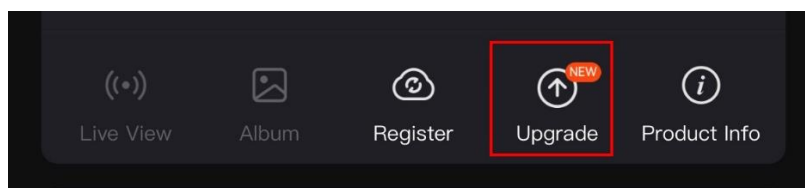

Obrázok 2-15 Kontrola stavu firmvéru

3. (Voliteľné) Ak verzia firmvéru nie je najnovšia, aktualizujte zariadenie. Pozrite *Inovácia zariadenia*.

### 2.9.2 Inovácia zariadenia

#### Inovácia zariadenia prostredníctvom aplikácie HIKMICRO Sight

#### *Postup*

1. Spustíte aplikáciu HIKMICRO Sight a pripojíte zariadenie k aplikácii.
2. Ťuknutím na výzvu na inováciu prejdete do rozhrania inovácie firmvéru.
3. Ťuknutím na položku **Inovácia** spustíte inováciu.



#### **Poznámka**

Operácia inovácie sa môže líšiť kvôli aktualizáciám aplikácie. Na referenčné účely použite aktuálnu verziu aplikácie.

---

#### Inovácia zariadenia prostredníctvom počítača

#### *Skôr, ako začnete*

Najprv získajte balík inovácie.

#### *Postup*



1. Pripojte zariadenie a počítač pomocou kábla.
  2. Otvorte detegovaný disk, skopírujte súbor s inováciou a prilepte ho do koreňového adresára tohto zariadenia.
  3. Odpojte zariadenie od svojho počítača.
  4. Reštartujte zariadenie, zariadenie vykoná inováciu automaticky. Proces inovácie sa bude zobrazovať na hlavnom rozhraní.
- 



### Výstraha

Počas prenosu balíka inovácie musí byť zariadenie pripojené k počítaču. V opačnom prípade by mohlo dôjsť k zbytočnému zlyhaniu inovácie, poškodeniu firmvéru atď.

---

## 2.10 Nulovanie (prehľad)

Môžete zapnúť zameriavací kríž, aby ste zobrazili polohu cieľa. Funkcie ako Znehybnenie a Priblíženie pomáhajú presnejšie nastaviť zameriavací kríž. Podrobný postup nájdete v časti **Nulovanie**.

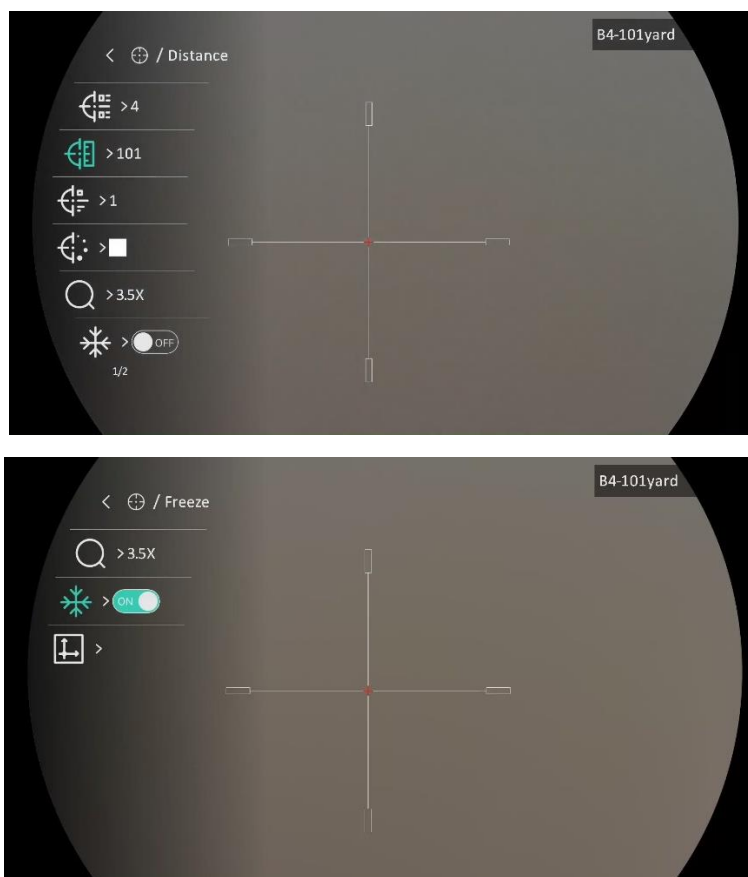

Obrázok 2-16 Nulovanie

## 3 Nastavenia obrazu

### 3.1 Nastavenie dioptrie

#### *Postup*

1. Zapnite zariadenie.
2. Otvorte kryt objektívu.
3. Uchopte zariadenie tak, aby vám okulár pokrýval oko.
4. Nastavte dioptrický nastavovací krúžok tak, aby boli informácie OSD alebo obraz jasné.

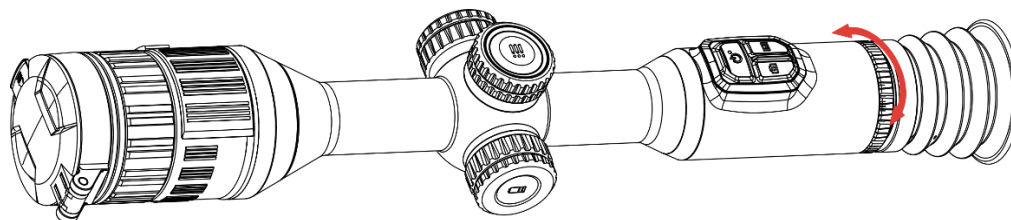

Obrázok 3-1 Nastavenie dioptrie



#### **Poznámka**

Pri nastavovaní dioptrie sa **NEDOTÝKAJTE** povrchu objektívu, aby ste nezašpinili objektív.

---

### 3.2 Nastavenie zaostrenia

#### *Postup*

1. Zapnite zariadenie.
2. Uchopte zariadenie tak, aby vám okulár pokrýval oko.
3. Nastavte zaostrovanie tak, aby bol obraz jasný.

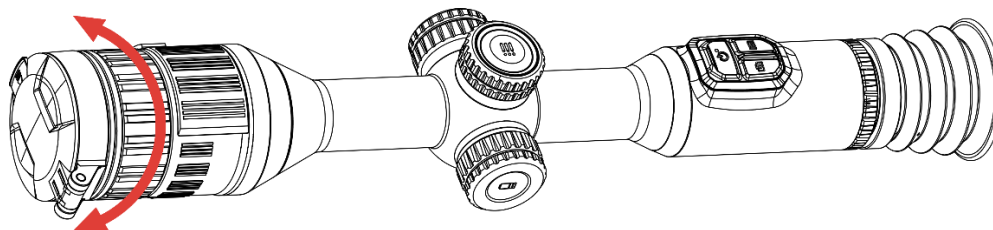

Obrázok 3-2 Nastavenie zaostrenia



## Poznámka

Pri zaostrovaní sa nedotýkajte povrchu šošovky, aby ste ju nezašpinili.

## 3.3 Nastavenie clony

### Postup

1. Zapnite zariadenie.
2. Uchopte zariadenie tak, aby vám okulár prekryval oko.
3. Otočením krúžku na nastavenie clony nastavte clonu tak, aby vyhovovala rôznym svetelným podmienkam.

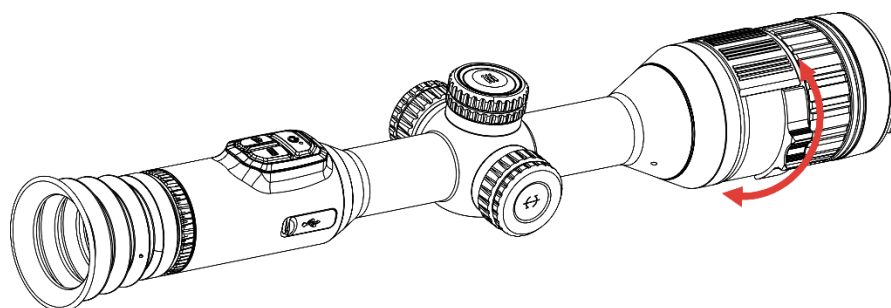

Obrázok 3-3 Nastavenie clony

## 3.4 Nastavenie jasů

V ponuke môžete upraviť jas zobrazenia na obrazovke.

### Postup

1. Podržaním kolieska zobrazte ponuku.
2. Otočením kolieska vyberte  a stlačením kolieska výber potvrdíte.
3. Otočením kolieska upravte jas displeja.
4. Podržaním kolieska uložíte nastavenia a ukončíte.

## 3.5 Nastavenie kontrastu

### Postup

1. Podržaním kolieska zobrazte ponuku.
2. Otočením kolieska vyberte  a stlačením kolieska výber potvrdíte.
3. Otáčaním kolieska nastavte kontrast.

4. Podržaním kolieska uložíte nastavenia a ukončíte.

### 3.6 Prepínanie denného a nočného režimu

Môžete vybrať rôzne režimy zobrazenia v rôznych scénach. Stlačením tlačidla  v rozhraní živého zobrazenia môžete prepínať režimy zobrazenia. Je možné vybrať denný, nočný a automatický režim.

- : Denný režim Tento režim môžete použiť počas dňa a v jasnom prostredí.

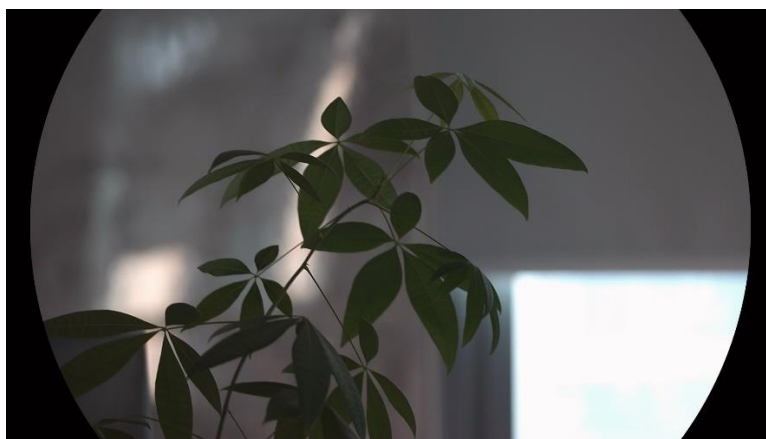

Obrázok 3-4 Denný režim

- : Nočný režim. Tento režim môžete používať v noci.

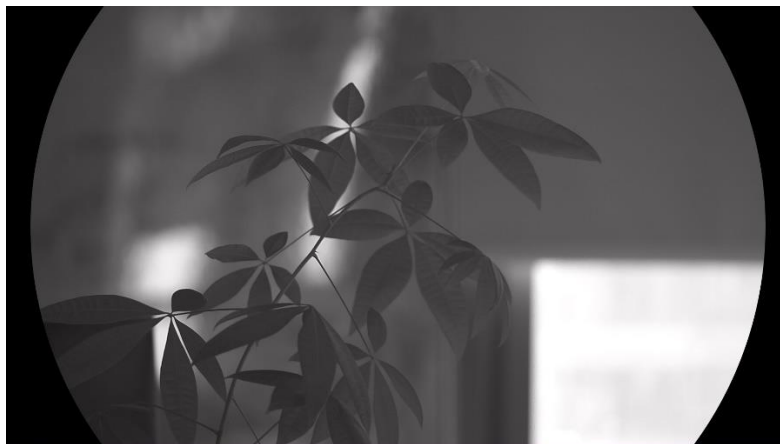



Obrázok 3-5 Nočný režim

- : Automatický režim. Denný režim a nočný režim sa automaticky prepínajú podľa okolitého jasú.

## 3.7 Nastavenie inteligentného infračerveného snímača

V príliš jasnom prostredí môže dôjsť k preexponovaniu snímky. Funkcia inteligentného infračerveného senzora pomáha upraviť preexponované obrazy riadením intenzity infračerveného svetla, aby sa zlepšil obrazový efekt v nočnom režime a tmavom prostredí.

### *Postup*

1. Podržaním kolieska zobrazte ponuku.
2. Prejdite do ponuky  **Rozšírené nastavenia** a otočením kolieska vyberte .
3. Stlačením kolieska zapnite túto funkciu.
4. Podržaním kolieska uložíte nastavenia a ukončíte.

## 3.8 Nastavenie režimu obrazu v obraze

V rozhraní živého zobrazenia môžete podržaním tlačidla  zapnúť/vypnúť obraz v obraze.

- Keď je zameriavací kríž povolený, zobrazenie obrazu v obraze je detail zameriavacieho kríža.
- Keď zameriavací kríž nie je povolený, zobrazenie obrazu v obraze je detail strednej časti.



Obrázok 3-6 Obraz v obraze



### Poznámka



Keď je funkcia obrazu v obraze zapnutá, pri nastavovaní pomeru digitálneho priblíženia sa priblíži iba zobrazenie obrazu v obraze.

---

## 3.9 Úprava digitálneho priblíženia

V rozhraní živého zobrazenia môžete otočením kolieska nastaviť digitálne priblíženie zariadenia.

### Postup

1. Podržaním kolieska zobrazte ponuku.
2. Prejdite do ponuky  **Rozšírené nastavenia** a otočením kolieska vyberte .
3. Stlačením kolieska vstúpte do rozhrania nastavenia a otočením kolieska vyberte režim priblíženia.
  - **Viacnásobné:** Pomer digitálneho priblíženia je možné nastaviť na 1x, 2x, 4x a 8x.
  - **Plynule:** Pomer digitálneho priblíženia je možné plynule nastaviť od 1,0x do 8,0x.
4. Podržaním kolieska uložíte a ukončíte.
5. V rozhraní živého náhľadu môžete otočením kolieska prepínať digitálne priblíženie zariadenia.



### Poznámka

Pri prepínaní pomeru digitálneho priblíženia sa v ľavom rozhraní zobrazí skutočné zväčšenie (skutočné zväčšenie = optické zväčšenie objektívu × pomer digitálneho priblíženia). Napríklad optické zväčšenie objektívu je 3,5x a pomer digitálneho priblíženia je 2x a skutočné zväčšenie je 7,0x.

---

## 3.10 Nastavenie stupnice rozstupu



Môžete aktivovať stupnicu rozstupu, aby ste mohli zobraziť uhol sklonu zariadenia v živom zobrazení.

### Postup

1. Podržaním kolieska zobrazte ponuku.

## Návod na používanie digitálneho teleskopu s denným a nočným videním

---

2. Prejdite do ponuky  **Rozšírené nastavenia**, a vyberte položku  **Nastavenia funkcií**.
3. Otočením kolieska vyberte položku  a jeho stlačením zapnite stupnicu rozstupu.
4. Podržaním kolieska uložíte a ukončíte.





Obrázok 3-7 Stupnica rozstupu

## 4 Nulovanie

### 4.1 Nastavenie režimu zameriavacieho kríža

Režim zameriavacieho kríža si môžete vybrať podľa svojich preferencií a rôznych situácií.

#### *Postup*

1. Podržaním kolieska zobrazte ponuku.
2. Prejdite do ponuky  **Rozšírené nastavenia** a otočením kolieska vyberte .
3. Stlačením kolieska vstúpte do rozhrania nastavenia a otočením kolieska vyberte režim zameriavacieho kríža.
  - **Stredový zameriavací kríž:** Tento režim sa pri prepínaní pomeru digitálneho priblíženia sústreďuje okolo obrazu, pričom poloha zameriavacieho kríža sa nezmení.
  - **Pevný zameriavací kríž:** Tento režim sa pri prepínaní pomeru digitálneho priblíženia sústreďuje okolo zameriavacieho kríža.
4. Podržaním kolieska uložíte a ukončíte.





#### **Poznámka**

- Po prepnutí režimu zameriavacieho kríža sa pomer digitálneho priblíženia vráti na hodnotu 1x.
  - Ak vyberiete pevný zameriavací kríž, pomer plynulého priblíženia možno nastaviť v rozsahu od 1,0x do 8,0x.
  - Ak vyberiete stredový zameriavací kríž, pomer plynulého priblíženia možno nastaviť v rozsahu od 2,0x do 8,0x.
- 

### 4.2 Výber profilov nulovania

Nastavenia zameriavacieho kríža môžete konfigurovať a ukladať do profilov nulovania podľa rôznych situácií.

#### *Postup*

1. Podržaním kolieska zobrazte ponuku.
2. Prejdite do ponuky  **Rozšírené nastavenia** a otočením kolieska vyberte .



3. Otáčaním kolieska vyberte profil nulovania.
4. Podržaním kolieska uložíte a ukončíte.

### **Výsledok**

V pravej hornej časti obrazu sú zobrazené informácie o zameriavacom kríži. Napríklad hodnota B4-101yard znamená, že používate zameriavací kríž č. 4 v nulovacom profile B a nastavená vzdialenosť je 101 yardov.

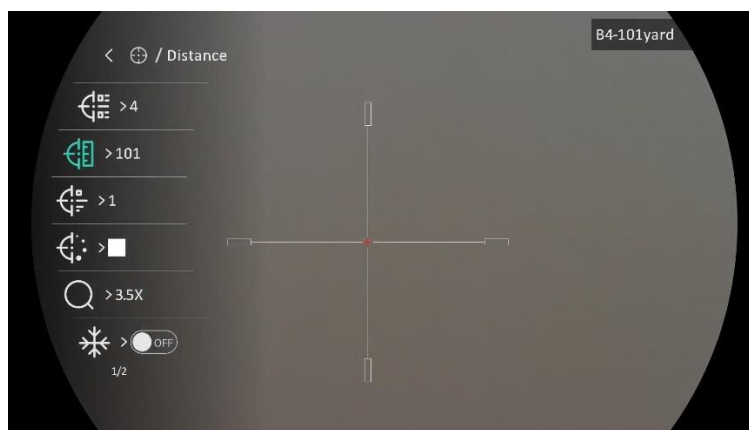

Obrázok 4-1 Použitie zameriavacieho kríža



### **Poznámka**

Celkovo je k dispozícii 5 profilov nulovania a v každom z nich môžete nakonfigurovať 5 zameriavacích krížov.

---

## 4.3



### **Nastavenie zameriavacieho kríža**



Môžete vybrať zameriavací kríž v aktuálnom profile nulovania a nastaviť parametre, ako je typ, farba a poloha zameriavacieho kríža.

#### **Skôr, ako začnete**

Najskôr vyberte profil nulovania.

#### **Postup**

1. Podržaním kolieska zobrazte ponuku.
2. Prejdite do ponuky  **Rozšírené nastavenia** a otočením kolieska vyberte  . Stlačením kolieska prejdite do rozhrania nastavení.
3. Vyberte položku  **Nulovanie** a potvrdte stlačením kolieska. Otáčaním kolieska vyberte číslo zameriavacieho kríža. Zameriavací kríž môžete vypnúť vybratím položky **VYP**.

4. Vyberte položku  **Typ** a potvrdte stlačením kolieska. Otočením kolieska vyberte typ zameriavacieho kríža. Je možné vybrať 10 typov zameriavacích krížov.
5. Vyberte položku  **Farba** a potvrdte stlačením kolieska. Otáčaním kolieska nastavte farbu zameriavacieho kríža.
6. (Voliteľné) Opakovaním krokov 3 až 5 nastavte ďalšie zameriavacie kríže v tomto profile nulovania.



### Poznámka

Keď prepnete číslo zameriavacieho kríža, v rozhraní sa zobrazí výzva. Vybratím položky **OK** uložíte parametre aktuálneho zameriavacieho kríža.

---

7. Podržaním kolieska ukončíte podľa výzvy.
  - **OK**: Uloženie parametra a ukončenie.
  - **ZRUŠIŤ**: Ukončenie bez uloženia parametrov.



### Poznámka

- V profile nulovania je možné nakonfigurovať 5 zameriavacích krížov.
  - Ak je povolená funkcia obrazu v obraze, zameraný cieľ je možné v rozhraní zväčšiť.
  - Ak v režimoch čiernej horúcej a bielej horúcej nastavíte farbu zameriavacieho kríža ako bielu alebo čiernu, daná farba zameriavacieho kríža sa automaticky invertuje, aby sa uľahčilo zameranie na cieľ.
- 

## 4.4 Korekcia zameriavacieho kríža

Korekcia zameriavacieho kríža vám môže pomôcť namieriť na cieľ s vysokou presnosťou označením posunu medzi veľkým zameriavacím krížom a malým zameriavacím krížom. Funkcie ako **Znehybnenie** a **Priblíženie** pomáhajú presnejšie nastaviť zameriavací kríž.

### 4.4.1 Korekcia zameriavacieho kríža na zariadení







#### *Skôr, ako začnete*

Najskôr vyberte profil nulovania.

#### *Postup*

1. Podržaním kolieska zobrazte ponuku.

## Návod na používanie digitálneho teleskopu s denným a nočným videním

2. Prejdite do ponuky  **Rozšírené nastavenia** a otočením kolieska vyberte  . Stlačením kolieska prejdite do rozhrania nastavení.
3. Vyberte položku  **Nulovanie** a potvrdte stlačením kolieska. Otáčaním kolieska vyberte zameriavací kríž, ktorý chcete korigovať.
4. Nastavte vzdialenosť k cieľu.
  - 1) Otočením kolieska vyberte položku  **Vzdialenosť**.
  - 2) Stlačením kolieska vyberte číslo, ktoré chcete zmeniť.
  - 3) Otočením kolieska zmeňte číslo a stlačením kolieska dokončíte nastavenie.
5. Vyberte položku  **Priblíženie** a potvrdte stlačením kolieska. Otáčaním kolieska nastavte pomer digitálneho priblíženia.
6. Zamierte na cieľ a stlačte spúšť. Zarovnajzte zameriavací kríž s bodom nárazu.
  - 1) Namierte veľký zameriavací kríž na cieľ.
  - 2) Vyberte položku  **Znehybnenie**. Stlačením kolieska zapnite túto funkciu.
  - 3) Na nastavenie súradníc otáčajte kolieskom, kým sa veľký zameriavací kríž zarovná s bodom nárazu. Stlačením kolieska vyberte os. Ak vyberiete os **X**, zameriavací kríž sa bude posúvať vľavo a vpravo; ak vyberiete os **Y**, zameriavací kríž sa bude posúvať hore a dole. Podržaním kolieska dokončíte nastavenie.





Obrázok 4-2 Zapnutie znehybnenia



### Poznámka

- Keď prepnete číslo zameriavacieho kríža, v rozhraní sa zobrazí výzva. Vybratím položky **OK** uložíte parametre aktuálneho zameriavacieho kríža.
- Keď povolíte funkciu znehybnenia v zameriavacom kríži, môžete upraviť polohu kurzora v znehybnenom obraze. Táto funkcia môže zabrániť chveniu obrazu.

- 
7. Podržaním kolieska ukončíte rozhranie nastavenia podľa výzvy.
    - **OK**: Uloženie parametra a ukončenie.
    - **ZRUŠIŤ**: Ukončenie bez uloženia parametrov.
  8. Opätovným potiahnutím spúšťate overte, či je bod zamierenia zarovnaný s bodom nárazu.
  9. (Voliteľné) Opakujte kroky 3 až 8 na nastavenie polohy ostatných zameriavacích krížov v tomto profile nulovania.

## 4.4.2 Korekcia zameriavacieho kríža pomocou aplikácie

### HIKMICRO Sight

Zameriavací kríž môžete upraviť aj pomocou aplikácie HIKMICRO Sight.

#### *Skôr, ako začnete*

Nainštalujte si aplikáciu HIKMICRO Sight do telefónu.

#### *Krok*

1. Spustíte aplikáciu HIKMICRO Sight a pripojíte zariadenie k aplikácii.
2. Ťuknete na položku **Informácie o produkte** a ťuknutím na položku **Nulovanie** vstúpte do rozhrania konfigurácie.
3. Nastavte zameriavací kríž na cieľ.

## Návod na používanie digitálneho teleskopu s denným a nočným videním

---

- 1) Po synchronizácii údajov zo zariadenia vyberte profil nulovania.
  - 2) Vyberte zameriavací kríž, ktorý chcete upraviť.
  - 3) Zadajte číslo na nastavenie vzdialenosti k cieľu.
  - 4) Vyberte pomer digitálneho priblíženia.
4. Po synchronizácii parametrov so zariadením zamierte na cieľ a stlačte spúšť.
  5. Odmerajte odchýlku bodu nárazu od cieľa a zadajte číslo na úpravu polohy zameriavacieho kríža, kým sa veľký zameriavací kríž nezarovná s bodom nárazu.
  6. (Voliteľné) Ťuknutím na položku **Ďalší profil** nastavte polohu pre ostatné zameriavacie kríže.

### *Výsledok*

Poloha zameriavacieho kríža sa uloží a synchronizuje so zariadením, takže ju môžete skontrolovať na svojom zariadení.



### **Poznámka**

- Po vstupe do rozhrania nastavenia nulovania v aplikácii sa zariadenie automaticky vráti do rozhrania živého zobrazenia.
  - Operácia nulovania sa môže líšiť kvôli aktualizáciám aplikácie. Na referenčné účely použite aktuálnu verziu aplikácie.
-



## 5 Meranie vzdialenosti

Zariadenie dokáže zistiť vzdialenosť medzi cieľom a pozorovacou polohou.

### *Skôr, ako začnete*

Pri meraní vzdialenosti zachovajte stabilitu ruky a polohy. V opačnom prípade to môže ovplyvniť presnosť.

### *Postup*

1. Podržaním kolieska zobrazte ponuku.
2. Prejdite do ponuky  **Rozšírené nastavenia** a otočením kolieska vyberte  . Stlačením kolieska prejdite do rozhrania nastavení.
3. Nastavte parametre pre cieľ.
  - 1) Otáčaním kolieska vyberte cieľ z možností **Jeleň, Sivý vlk, Hnedý medveď** a **Vlastné**.
  - 2) Stlačením a otočením kolieska nastavte výšku cieľa.



### **Poznámka**

Dostupná výška je v rozsahu pohybuje od 0,1 m do 9,0 m.

---

- 3) Stlačením kolieska potvrdte.
- 4) Podržaním kolieska uložte nastavenia a vráťte sa do rozhrania merania vzdialenosti.
4. Zarovnajte stred vrchnej značky s okrajom vrchu cieľa a potvrdte stlačením kolieska.
5. Zarovnajte stred spodnej značky s okrajom spodku cieľa a potvrdte stlačením kolieska.

### *Výsledok*

V pravom hornom rohu obrazu sa zobrazuje výsledok merania vzdialenosti a výška cieľa.

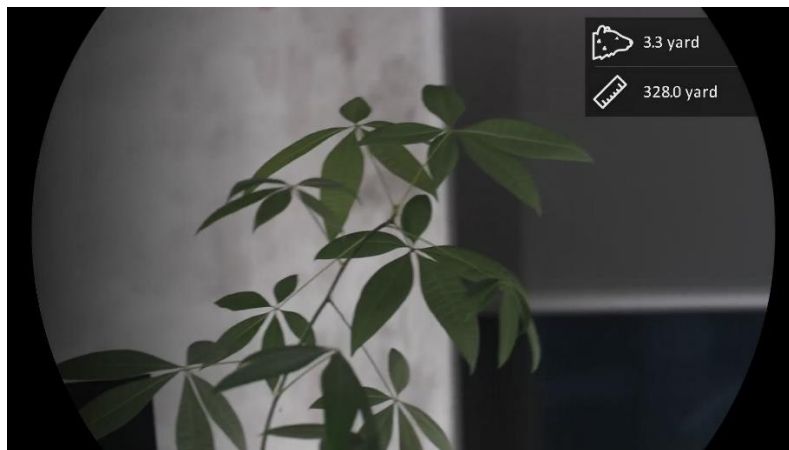



Obrázok 5-1 Výsledok merania

## 6 Všeobecné nastavenia

### 6.1 Nastaviť OSD

Táto funkcia umožňuje zobraziť alebo skryť informácie OSD v rozhraní živého náhľadu.

#### *Postup*

1. Podržaním kolieska zobrazte ponuku.
2. Prejdite do ponuky  **Rozšírené nastavenia**, a vyberte položku  **Nastavenia funkcií**.
3. Otočením kolieska vyberte položku  a stlačením kolieska prejdite do rozhrania nastavenia OSD.
4. Otočením kolieska vyberte položku **Čas**, **Dátum** alebo **OSD**, a stlačením kolieska zapnite alebo vypnite vybrané informácie OSD.
5. Podržaním kolieska uložíte a ukončíte.



#### **Poznámka**



Ak vypnete funkciu **OSD**, žiadne informácie OSD v živom zobrazení sa nebudú zobrazovať.

---

### 6.2 Nastavenie loga značky

Do rozhrania živého zobrazenia, do snímkov a videí môžete pridať logo značky.

#### *Postup*

1. Podržaním kolieska zobrazte ponuku.
2. Prejdite do ponuky  **Rozšírené nastavenia**, a vyberte položku  **Nastavenia funkcií**.
3. Otočením kolieska vyberte položku  .
4. Stlačením kolieska aktivujete funkciu **Logo značky**.
5. Podržaním kolieska uložte nastavenia a ukončíte.

Výsledok



Logo značky sa zobrazí v ľavom dolnom rohu obrazu.



Obrázok 6-1 Zobrazenie loga značky

## 6.3 Snímanie videa

### 6.3.1 Snímanie obrázka

V rozhraní živého zobrazenia stlačením  nasnímate obrázok.





#### Poznámka

- Po úspešnom nasnímaní obraz na 1 sekundu zamrzne a na displeji sa zobrazí oznámenie.
  - Informácie o exportovaní nasnímaných obrázkov nájdete v časti ***Exportovanie súborov.***
- 

### 6.3.2 Nastavenie zvuku

Ak zapnete funkciu zvuku, spolu s videom sa zaznamená aj zvuk. Ak je na videu príliš hlasný hluk, môžete túto funkciu vypnúť.

#### *Postup*

1. Podržaním kolieska zobrazte ponuku.
2. Prejdite do ponuky  **Rozšírené nastavenia** a otočením kolieska vyberte  .
3. Stlačením kolieska túto funkciu zapnete alebo vypnete.
4. Podržaním kolieska uložíte nastavenia a ukončíte.

### 6.3.3 Zaznamenanie videa

#### *Postup*

1. V rozhraní živého zobrazenia podržaním položky  spustíte nahrávanie.



Obrázok 6-2 Spustenie nahrávania



Na obraze vľavo sú zobrazené informácie o čase zaznamenávania.

2. Opäť podržte tlačidlo  na zastavenie zaznamenávania.

### 6.3.4 Vopred zaznamenať video

Keď zapnete túto funkciu a nastavíte čas nahrávania vopred, zariadenie môže automaticky spustiť záznam 7, 10 alebo 15 sekúnd pred aktiváciou spätným rázom a ukončiť záznam po uplynutí 7, 10 alebo 15 sekúnd po aktivácii spätným rázom.

#### *Postup*

1. Podržaním kolieska zobrazte ponuku.
2. Prejdite do ponuky  **Rozšírené nastavenia** a otočením kolieska vyberte .
3. Stlačením kolieska prejdite do rozhrania nastavení. Otočením kolieska prepnete čas nahrávania vopred. Na výber sú možnosti 7 s, 10 s a 15 s. Ak chcete funkciu vypnúť, môžete vybrať aj možnosť **VYP**.
4. Podržaním kolieska uložíte nastavenia a ukončíte.

### 6.3.5 Zobrazenie miestnych súborov

Nasnímané obrázky a nahraté videá sa automaticky uložia do zariadenia a súbory si môžete prezerať v miestnych albumoch.

#### *Postup*

1. Podržaním kolieska zobrazte ponuku.
2. Otočením kolieska vyberte položku . Stlačením kolieska prejdite do albumu.



### Poznámka



Albumy sú automaticky vytvorené a pomenované podľa roku + mesiaca. Miestne obrázky a videá z určitého mesiaca sú uložené v príslušnom albume. Napríklad obrázky a videá z augusta 2023 sa uložia do albumu s názvom 202308.

---

3. Otočením kolieska vyberte album a stlačením kolieska prejdite do vybraného albumu.
4. Otočením kolieska vyberte súbor na zobrazenie.
5. Stlačením kolieska zobrazíte vybraný súbor a príslušné informácie.



### Poznámka

- Súbory sú usporiadané v chronologickom poradí, pričom najnovšie sú na začiatku. Ak sa vám nepodarí nájsť najnovšie nasnímané snímky alebo videá, skontrolujte nastavenie času a dátumu v zariadení. Pri prezeraní súborov môžete prepínať na iné súbory otočením kolieska.
  - Pri prezeraní videí môžete stlačením kolieska prehrať alebo zastaviť video.
  - Na odstránenie albumu alebo súboru môžete stlačením  +  vyvolať dialógové okno a podľa výzvy odstrániť album alebo súbor.
- 

## 6.4 Exportovanie súborov

### 6.4.1 Exportovanie súborov prostredníctvom aplikácie HIKMICRO

#### Sight

Prostredníctvom aplikácie HIKMICRO Sight môžete získať prístup k albumom v zariadení a exportovať súbory do svojho telefónu.

#### *Skôr, ako začnete*

Nainštalujte si aplikáciu HIKMICRO Sight na svoj mobilný telefón.

#### *Postup*

1. Spustíte aplikáciu HIKMICRO Sight a pripojíte zariadenie k aplikácii. Pozrite *Pripojenie aplikácie*.
2. Ťuknutím na možnosť **Médiá** získate prístup k albumom zariadenia.

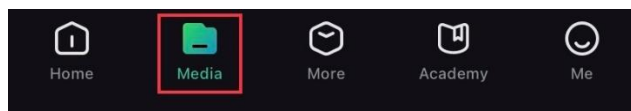

Obrázok 6-3 Prístup k albumom zariadenia

3. Ťuknutím na možnosť **Lokálne** alebo **Zariadenie** zobrazíte fotografie a videá.
  - **Lokálne**: Môžete prezerať súbory nasnímané v aplikácii.
  - **Zariadenie**: Zobrazia sa súbory na aktuálnom zariadení.



### Poznámka

Fotografie alebo videá sa v možnosti **Zariadenie** nemusia zobrazíť. Potiahnutím nadol vykonajte obnovenie stránky.

---

4. Ťuknutím vyberte súbor a ťuknutím na možnosť **Stiahnuť** exportujete súbor do svojich lokálnych albumov v telefóne.



Obrázok 6-4 Exportovanie súborov



### Poznámka

- Prejdite v aplikácii do ponuky **Ja -> Informácie -> Návod na používanie** a zobrazíte tak podrobnejšie informácie o činnosti.
  - Prístup k albumom zariadenia môžete získať aj ťuknutím na ikonu vľavo dolu v rozhraní živého zobrazenia.
  - Operácia exportovania sa môže líšiť kvôli aktualizáciám aplikácie. Na referenčné účely použite aktuálnu verziu aplikácie.
- 

## 6.4.2 Exportovanie súborov prostredníctvom počítača

Táto funkcia slúži na exportovanie zaznamenaného videa a nasnímaných obrázkov.

### *Skôr, ako začnete*

Skontrolujte, či je zariadenie počas pripájania kábla zapnuté.

### *Postup*

1. Pripojte zariadenie k počítaču pomocou kábla USB typu C.



### Poznámka

Skontrolujte, či je zariadenie počas pripájania kábla zapnuté.

---

2. Otvorte priečinok s diskom počítača a vyberte disk zariadenia. Prejdite do priečinka DCIM a nájdite priečinok nazvaný podľa roka a mesiaca záznamu. Ak ste napríklad nasníмали obrázok alebo nahrali video v júni 2023, daný obrázok alebo video nájdete v priečinku **DCIM -> 202306**.
  3. Vyberte súbory a skopírujte ich do počítača.
  4. Odpojte zariadenie od svojho počítača.
- 





### Poznámka

- Zariadenie zobrazuje obrázky, keď ho pripojíte k počítaču. Funkcie ako zaznamenávanie, snímanie a prístupový bod sú však zakázané.
  - Keď zariadenie pripojíte k počítaču prvýkrát, automaticky sa nainštaluje ovládač.
-

## 7 Nastavenia systému



### 7.1 Úprava dátumu

#### *Postup*

1. Podržaním kolieska zobrazte ponuku.
2. Prejdite do ponuky  **Rozšírené nastavenia** a vyberte položku  **Všeobecné nastavenia**.
3. Otočením kolieska vyberte položku  a stlačením kolieska prejdite do rozhrania konfigurácie.
4. Stlačením kolieska vyberte rok, mesiac alebo deň a otočením kolieska zmeňte číslo.
5. Podržaním kolieska uložíte nastavenia a ukončíte.

### 7.2 Synchronizácia času



#### *Krok*

1. Podržaním kolieska zobrazte ponuku.
2. Prejdite do ponuky  **Rozšírené nastavenia** a vyberte položku  **Všeobecné nastavenia**.
3. Otočením kolieska vyberte položku  a stlačením kolieska prejdite do rozhrania konfigurácie.
4. Otočením kolieska prepnete systém hodín. Na výber sú 24-hodinové a 12-hodinové hodiny. Ak vyberiete 12-hodinové hodiny, stlačte koliesko a potom otočením kolieska položku Dopoludnia alebo Popoludní.
5. Stlačením kolieska vyberte hodinu alebo minútu a otočením kolieska zmeňte číslo.
6. Podržaním kolieska uložíte nastavenia a ukončíte.

### 7.3 Nastavenie jazyka

Táto funkcia slúži na nastavenie jazyka zariadenia.



#### *Postup*

1. Podržaním kolieska zobrazte ponuku.
2. Prejdite do ponuky  **Rozšírené nastavenia** a vyberte položku  **Všeobecné nastavenia**.
3. Otočením kolieska vyberte položku  a stlačením kolieska prejdite do rozhrania konfigurácie.
4. Otočením kolieska vyberte požadovaný jazyk a stlačením kolieska výber potvrdíte.
5. Podržaním kolieska uložíte nastavenia a ukončíte.

### 7.4 Nastavenie jednotiek



Jednotku môžete prepnúť na meranie vzdialenosti.

#### *Postup*

1. Podržaním kolieska zobrazte ponuku.
2. Prejdite do ponuky  **Rozšírené nastavenia** a vyberte položku  **Všeobecné nastavenia**.
3. Otočením kolieska vyberte položku  a stlačením kolieska prejdite do rozhrania konfigurácie.
4. Otáčaním kolieska vyberte jednotku podľa potreby.
5. Podržaním kolieska uložíte nastavenia a ukončíte.



### 7.5 Zobrazenie informácií o zariadení

#### *Postup*

1. Podržaním kolieska zobrazte ponuku.
2. Prejdite do ponuky  **Rozšírené nastavenia** a vyberte položku  **Všeobecné nastavenia**.
3. Otočením kolieska vyberte  a stlačením kolieska výber potvrdíte.  
Môžete zobraziť informácie o zariadení, ako je verzia a sériové číslo.
4. Podržaním kolieska uložíte nastavenia a ukončíte.

## 7.6 Formátovať

### *Postup*

1. Podržaním kolieska zobrazte ponuku.
2. Prejdite do ponuky  **Rozšírené nastavenia** a vyberte položku  **Všeobecné nastavenia**.
3. Otočením kolieska vyberte  a stlačením kolieska výber potvrdíte.



### **Poznámka**



Aktuálne voľné miesto môžete skontrolovať, keď je vybratá možnosť  .

---

4. Vyberte položku **OK** a stlačením kolieska naformátujete internú pamäť.  
Po dokončení formátovania sa zobrazí výzva.
5. Podržaním kolieska opustíte ponuku.

## 7.7 Obnovenie zariadenia

### *Postup*

1. Podržaním kolieska zobrazte ponuku.
2. Prejdite do ponuky  **Rozšírené nastavenia** a vyberte položku  **Všeobecné nastavenia**.
3. Otočením kolieska vyberte položku  . Stlačením kolieska obnovte zariadenie na predvolené hodnoty podľa výzvy.



## 8 Najčastejšie otázky

### 8.1 Prečo je monitor vypnutý?

- Skontrolujte, či nemá zariadenie vybitú batériu.
- Nechajte zariadenie nabíjať 5 minút a potom monitor znova skontrolujte.

### 8.2 Obraz nie je jasný, ako ho mám upraviť?

Nastavte dioptrický nastavovací krúžok alebo zaostrovací krúžok tak, aby bol obraz jasný. Pozrite si časť *Nastavenie dioptrie* alebo *Nastavenie zaostrenia*.

### 8.3 Neúspešné snímanie alebo zaznamenávanie. V čom je problém?

Skontrolujte nasledujúce položky.

- Či je zariadenie pripojené k počítaču. V tomto stave je snímanie alebo zaznamenávanie vypnuté.
- Či nie je úložný priestor plný.
- Či nemá zariadenie vybitú batériu.

### 8.4 Prečo počítač nedokáže identifikovať zariadenie?

Skontrolujte nasledujúce položky.

- Či je zariadenie pripojené k počítaču pomocou dodaného kábla USB.
- Ak používate iné káble USB, skontrolujte, či kábel nie je dlhší ako 1 m.

## Právne informácie

©Hangzhou Microimage Software Co., Ltd. Všetky práva vyhradené.

### Informácie o tomto návode

Táto príručka obsahuje pokyny na používanie a správu produktu. Obrázky, grafy, nákresy a všetky ďalšie informácie, ktoré sú v ňom uvedené, slúžia len na opis a vysvetlenie. Informácie uvedené v návode sa môžu zmeniť bez predchádzajúceho upozornenia v dôsledku aktualizácií firmvéru alebo iných príčin. Najnovšiu verziu tejto príručky nájdete na webovej lokalite HIKMICRO ([www.hikmicrotech.com/](http://www.hikmicrotech.com/)).

Používajte tento návod v súlade s pokynmi a radami odborníkov, ktorí sú vyškolení na obsluhu produktu.

### Potvrdenia o ochranných známkach



**HIKMICRO** a iné ochranné známky a logá spoločnosti HIKMICRO

sú vlastníctvom spoločnosti HIKMICRO v rôznych jurisdikciách.

Iné ochranné známky a logá sú vlastníctvom príslušných majiteľov.

### PRÁVNE VYHLÁSENIE O VYLÚČENÍ ZODPOVEDNOSTI

V MAXIMÁLNO M MOŽNOM ROZSAHU, KTORÝ POVOĽUJÚ PRÍSLUŠNÉ PRÁVNE PREDPISY, SA TÁTO PRÍRUČKA A OPÍSANÝ PRODUKT SPOLU S JEHO HARDVÉROM, SOFTVÉROM A FIRMVÉROM, DODÁVAJÚ V STAVE „AKO SÚ“ A „SO VŠETKÝMI PORUCHAMI A CHYBAMI“. SPOLOČNOSŤ HIKMICRO NEPOSKYTUJE ŽIADNE VÝSLOVNÉ ANI PREDPOKLADANÉ ZÁRUKY, OKREM INÉHO O PREDAJNOSTI, USPOKOJIVEJ KVALITE ALEBO VHODNOSTI NA KONKRÉTNY ÚČEL. POUŽÍVANIE PRODUKTU JE NA VAŠE VLASTNÉ RIZIKO. SPOLOČNOSŤ HIKMICRO V ŽIADNOM PRÍPADE NENESIE ZODPOVEDNOSŤ ZA ŽIADNE OSOBNÉ, NÁSLEDNÉ, NÁHODNÉ ALEBO NEPRIAME ŠKODY, OKREM INÉHO VRÁTANE ŠKÔD Z UŠLÉHO PODNIKATEĽSKÉHO ZISKU, PRERUŠENIA PODNIKANIA, STRATY ÚDAJOV, POŠKODENIA SYSTÉMOV ALEBO STRATY DOKUMENTÁCIE, ČI UŽ NA ZÁKLADE PORUŠENIA ZMLUVY, PREČINU (VRÁTANE NEDBALOSTI), ZODPOVEDNOSTI ZA PRODUKT ALEBO INAK V SÚVISLOSTI S POUŽÍVANÍM PRODUKTU, A TO ANI V PRÍPADE, AK BOLA SPOLOČNOSŤ HIKMICRO UPOZORNENÁ NA MOŽNOSŤ TAKÝCHTO ŠKÔD.

UZNÁVATE, ŽE Z POVAHY INTERNETU VYPLÝVAJÚ INHERENTNÉ BEZPEČNOSTNÉ RIZIKÁ A SPOLOČNOSŤ HIKMICRO NENESIE ŽIADNU

ZODPOVEDNOSŤ ZA NEŠTANDARDNÚ PREVÁDZKU, ÚNIK OSOBNÝCH ÚDAJOV ANI ZA INÉ ŠKODY V DÔSLEDKU KYBERNETICKÉHO ÚTOKU, HAKERSKÉHO ÚTOKU, VÍRUSOVEJ INFEKCIE ALEBO INÝCH BEZPEČNOSTNÝCH RIZÍK SIETE INTERNET; V PRÍPADE POTREBY VŠAK SPOLOČNOSŤ HIKMICRO POSKYTNE VČASNÚ TECHNICKÚ PODPORU.

SÚHLASÍTE S POUŽÍVANÍM TOHTO PRODUKTU V SÚLADE SO VŠETKÝMI PRÍSLUŠNÝMI ZÁKONMI A NESIETE VÝHRADNÚ ZODPOVEDNOSŤ ZA ZABEZPEČENIE, ABY VAŠE POUŽÍVANIE BOLO V SÚLADE S PRÍSLUŠNÝMI ZÁKONMI. STE OBZVLÁŠŤ ZODPOVEDNÍ ZA POUŽÍVANIE TOHTO PRODUKTU SPÔSOBOM, KTORÝ NEPORUŠUJE PRÁVA TRETÍCH STRÁN, OKREM INÉHO PRÁVA PUBLICITY, PRÁVA DUŠEVNÉHO VLASTNÍCTVA, PRÁVA NA OCHRANU ÚDAJOV A INÉ PRÁVA NA OCHRANU SÚKROMIA. TENTO PRODUKT NESMIETE POUŽÍVAŤ NA NEZÁKONNÝ LOV ZVIERAT, NARUŠOVANIE SÚKROMIA INÝCH, ANI NA ŽIADNY INÝ ÚČEL, KTORÝ JE NEZÁKONNÝ ALEBO POŠKODZUJE VEREJNÝ ZÁUJEM. TENTO PRODUKT NESMIETE POUŽÍVAŤ NA ŽIADNE ZAKÁZANÉ ÚČELY VRÁTANE VÝVOJA ALEBO VÝROBY ZBRANÍ HROMADNÉHO NIČENIA, VÝVOJA ALEBO VÝROBY CHEMICKÝCH ALEBO BIOLOGICKÝCH ZBRANÍ, AKÝCHKOL'VEK AKTIVÍT V SÚVISLOSTI S AKOUKOL'VEK JADROVOU VÝBUŠNINOU ALEBO NEBEZPEČNÝM CYKLOM JADROVÉHO PALIVA, ALEBO NA PODPORU ZNEUŽÍVANIA ĽUDSKÝCH PRÁV.

DODRŽIAVAJTE VŠETKY ZÁKAZY A VÝNIMOČNÉ UPOZORNENIA VŠETKÝCH PLATNÝCH ZÁKONOV A PREDPISOV, NAJMÄ MIESTNYCH ZÁKONOV A PREDPISOV O STRELNÝCH ZBRANIACH A/ALEBO POĽOVNÍCTVE. PRED ZAKÚPENÍM ALEBO POUŽITÍM TOHTO VÝROBKU SI VŽDY POZRITE ŠTÁTNE USTANOVENIA A PREDPISY. UPOZORŇUJEME, ŽE PRED AKÝMKOL'VEK NÁKUPOM, PREDAJOM, MARKETINGOM A/ALEBO POUŽITÍM TOHTO VÝROBKU MOŽNO BUDETE MUSIEŤ POŽIADAŤ O POVOLENIA, CERTIFIKÁTY A/ALEBO LICENCIE. SPOLOČNOSŤ HIKMICRO NENESIE ZODPOVEDNOSŤ ZA ŽIADNE TAKÉTO NEZÁKONNÉ ALEBO NEVHODNÉ NÁKUPY, PREDAJ, MARKETING A KONEČNÉ POUŽITIE A ŽIADNE OSOBITNÉ, NÁSLEDNÉ, NÁHODNÉ ALEBO NEPRIAME ŠKODY, KTORÉ Z NICH VYPLÝVAJÚ.

V PRÍPADE AKÉHOKOL'VEK NESÚLADU MEDZI TOUTO PRÍRUČKOU A PRÍSLUŠNÝMI PRÁVNÝMI PREDPISMI MAJÚ PREDNOSŤ PRÍSLUŠNÉ PRÁVNE PREDPISY.

## Regulačné informácie

---

Tieto ustanovenia platia len pre produkty s príslušným označením alebo údajom.

---

### Vyhlásenie o súlade s predpismi EÚ



Tento produkt a dodané príslušenstvo, ak je to relevantné, sú takisto označené značkou „CE“, takže sú v súlade s príslušnými harmonizovanými európskymi normami uvedenými v smernici 2014/30/EÚ (EMCD), smernici 2014/35/EÚ (LVD), smernici 2011/65/EÚ (RoHS) a smernici 2014/53/EÚ.

Spoločnosť Hangzhou Microimage Software Co., Ltd. týmto vyhlasuje, že toto zariadenie (pozri štítok) je v súlade so smernicou 2014/53/EÚ.

Úplný text vyhlásenia o súlade pre EÚ je k dispozícii na tejto internetovej adrese:

<https://www.hikmicrotech.com/en/support/download-center/declaration-of-conformity/>

### Frekvenčné pásma a výkon (pre CE)

Frekvenčné pásma a nominálne limity vysielacieho výkonu (vyžarovaný resp. vedený) platné pre nasledujúce rádiové zariadenia sú nasledovné:

Wi-Fi 2,4 GHz (2,4 GHz až 2,4835 GHz), 20 dBm

Ak vaše zariadenie bolo dodané bez napájacieho adaptéra, používajte napájací adaptér dodaný kvalifikovaným výrobcom. Podrobné požiadavky na napájanie nájdete v špecifikácii výrobku.

Ak vaše zariadenie bolo dodané bez batérie, používajte batériu dodanú kvalifikovaným výrobcom. Podrobné požiadavky na batériu nájdete v špecifikácii výrobku.





Smernica 2012/19/EÚ (smernica o odpade z elektrických a elektronických zariadení): Produkty označené týmto symbolom sa v rámci Európskej únie nesmú likvidovať spolu s netriedeným komunálnym odpadom. Po zakúpení ekvivalentného nového zariadenia zrecyklujte produkt tým, že ho odovzdáte miestnemu dodávateľovi alebo ho zlikvidujete na určených zberných miestach. Ďalšie informácie nájdete na lokalite: [www.recyclethis.info](http://www.recyclethis.info)



Smernica 2006/66/ES a príslušné doplnenia 2013/56/EÚ (smernica o batériách): Tento produkt obsahuje batériu, ktorá sa v rámci Európskej únie nesmie likvidovať spolu s netriedeným komunálnym odpadom. Konkrétne informácie o batérii nájdete v dokumentácii produktu. Batéria je označená týmto symbolom, ktorý môže obsahovať písmená označujúce obsah kadmia (Cd), olova (Pb) alebo ortuti (Hg). Zrecyklujte batériu tým, že ju odovzdáte dodávateľovi alebo ju zlikvidujete na určenom zbernom mieste. Ďalšie informácie nájdete na lokalite: [www.recyclethis.info](http://www.recyclethis.info)

## Používané symboly

Symbole, ktoré sa môžu nachádzať v tomto dokumente, sú definované nižšie.

Symbol	Popis
 <b>Poznámka</b>	Poskytuje ďalšie informácie na zdôraznenie alebo doplnenie dôležitých bodov hlavného textu.
 <b>Výstraha</b>	Označuje potenciálne nebezpečnú situáciu, ktorá v prípade výskytu môže spôsobiť poškodenie zariadenia, stratu údajov, zníženie výkonu alebo neočakávané výsledky.
 <b>Nebezpečenstvo</b>	Označuje nebezpečenstvo s vysokou úrovňou rizika, ktoré môžu viesť k usmrteniu alebo vážnemu zraneniu, pokiaľ sa mu nepredíte.

## Bezpečnostné pokyny

Tieto pokyny slúžia na zabezpečenie správneho používania produktu používateľom s cieľom predchádzať vzniku nebezpečenstva alebo majetkovým stratám. Pred použitím si pozorne prečítajte všetky bezpečnostné informácie.

### Preprava

- Pri preprave ponechajte zariadenie v pôvodnom alebo podobnom balení.
- Po rozbalení si všetky obaly odložte na budúce použitie. V prípade výskytu poruchy bude potrebné, aby ste zariadenie vrátili do výrobcovi v pôvodnom obale. Pri preprave bez pôvodného obalu môže dôjsť k poškodeniu zariadenia a spoločnosť za to nebude niesť žiadnu zodpovednosť.
- Chráňte zariadenie pred pádom alebo nárazom. Zariadenie chráňte pred magnetickým rušením.

### Zdroj napájania

- Vstupné napätie zariadenia by malo spĺňať podmienky veľmi nízkeho napätia (5 V jednosmerný prúd, 2 A) podľa normy IEC61010-1. Podrobné informácie nájdete v príslušných údajoch o produkte a technických špecifikáciách.
- Skontrolujte, či je zástrčka správne pripojená k napájacej zásuvke.
- K jednému napájaciemu adaptéru NEPRIPÁJAJTE viacero zariadení, aby nedošlo k prehriatiu alebo riziku požiaru v dôsledku preťaženia.
- Zdroj napájania by mal spĺňať požiadavky obmedzeného zdroja napájania alebo PS2 podľa normy IEC 60950-1 alebo IEC 62368-1.

### Batéria

- Typ externej nabíjateľnej batérie je 18650 a veľkosť batérie musí byť 19 mm × 70 mm. Menovité napätie je 3,6 V jednosmerný prúd a kapacita batérie je 3 200 mAh.
- Typ zabudovanej batérie je dobíjateľná lítium-iónová batéria a veľkosť batérie by mala byť 23 mm × 67 mm. Menovité napätie je 3,635 V a kapacita batérie je 3350 mAh.
- Pri dlhodobom uskladnení batériu každý polrok úplne nabite, čím zaistíte jej kvalitu. V opačnom prípade môže dôjsť k poškodeniu.
- POZOR: Riziko výbuchu v prípade výmeny batérie za nesprávny typ.
- Zabudovanú batériu nemožno rozoberať. V prípade potreby opravy sa obráťte na výrobcu.

- Pri nabíjaní zabezpečte, aby teplota batérie bola 0 °C až 45 °C (32 °F až 113 °F).
- Pri nevhodnej výmene batérie za nesprávny typ sa môže deaktivovať bezpečnostný prvok (napríklad pri niektorých typoch lítiových batérií).
- Batériu nekladajte do ohňa alebo horúcej rúry ani ju mechanicky nedrvtite ani nerezte, pretože by to mohlo spôsobiť výbuch.
- Batériu nenechávajte v prostredí s mimoriadne vysokou teplotou, čo môže viesť k výbuchu alebo úniku horľavých kvapalín alebo plynov.
- Batériu nevystavujte mimoriadne nízkemu tlaku vzduchu, čo môže viesť k výbuchu alebo úniku horľavých kvapalín alebo plynov.
- Použité batérie zlikvidujte podľa príslušných pokynov.
- Počas nabíjania skontrolujte, či sa do 2 m od nabíjačky nenachádza žiadny horľavý materiál.
- Batériu NEDÁVAJTE do dosahu detí.
- Batériu NEPREHĽTAJTE, aby nedošlo k popáleniu chemikáliami.

### Údržba

- Ak produkt nepracuje správne, obráťte sa na predajcu alebo na najbližšie servisné stredisko. Nepreberáme žiadnu zodpovednosť za problémy spôsobené neoprávnenou opravou alebo údržbou.
- V prípade potreby zariadenie jemne utrite čistou handričkou a malým množstvom etanolu.
- Ak sa zariadenie používa spôsobom, ktorý výrobca neuvádza, môže dôjsť k zníženiu ochrany poskytovanej zariadením.
- Objektív čistite mäkkou a suchou tkaninou alebo papierovým obrúskom, aby sa nepoškriabal.

### Prevádzkové prostredie

- Zabezpečte, aby prevádzkové prostredie spĺňalo požiadavky zariadenia. Prevádzková teplota musí byť -30 °C až 55 °C (-22 °F až 131 °F) a prevádzková vlhkosť musí byť 5 % až 95 %.
- Zariadenie NEVYSTAVUJTE silnému elektromagnetickému žiareniu ani prašnému prostrediu.
- Šošovkou NEMIERTE na slnko ani na žiadny iný silný zdroj svetla.
- Zariadenie umiestnite v suchom a dobre vetranom prostredí.
- Pri používaní akéhokoľvek laserového vybavenia zabezpečte, aby objektív zariadenia nebol vystavený laserovému lúču, inak sa môže vypáliť.
- Nemontujte zariadenie na povrchy, ktoré vibrujú, ani na miesta vystavené nárazom (zanedbanie môže spôsobiť poškodenie zariadenia).



### **Núdzový režim**

Ak zo zariadenia vychádza dym, zápach alebo hluk, ihneď vypnite napájanie, odpojte napájací kábel a obráťte sa na servisné stredisko.

### **Adresa výrobcu**

Miestnosť 313, Krídlo B, Budova 2, Ulica Danfeng 399, Obvod Xixing, Okres Binjiang, Hangzhou, Zhejiang 310052, Čína

Hangzhou Microimage Software Co., Ltd.



 Hikmicro Hunting.Global

 Hikmicro Hunting.Global

 HIKMICRO Outdoor

 HIKMICRO

 [www.hikmicrotech.com](http://www.hikmicrotech.com)

 [support@hikmicrotech.com](mailto:support@hikmicrotech.com)

UD36580B