

Felhasználói kézikönyv

Monokuláris hőkamera

FALCON SOROZAT

V5.5.86 202412



Kapcsolatfelvétel

TARTALOM

1	Áttekintés	1
1.1	Fő funkció	1
1.2	Külső megjelenés	1
2	Előkészítés	4
2.1	Akkumulátor-beszereles	4
2.1.1	Útmutató az akkumulátorhoz	4
2.1.2	Az akkumulátor beszerelése	4
2.2	Kábelek csatlakoztatása	5
2.3	Bekapcsolás/Kikapcsolás	6
2.4	Automatikus képernyő-kikapcsolás	7
2.5	Menü leírása	7
2.6	Alkalmazás csatlakoztatása	8
2.7	Firmware állapota	9
2.7.1	Firmware állapotának ellenőrzése	9
2.7.2	Eszköz frissítése	9
3	Képbeállítások	11
3.1	Dioptria beállítása	11
3.2	Fókusz beállítása	11
3.3	Fényerő beállítása	12
3.4	Kontraszt beállítása	12
3.5	Szintónus beállítása	12
3.6	Képélesség beállítása	13
3.7	Helyszín kiválasztása	13
3.8	Paletták beállítása	14
3.9	Kép-a-képben mód beállítása	16
3.10	Digitális zoom beállítása	17
3.11	Homogénmező-korrekción (FFC)	17
3.12	Hibás képpontok kijavítása	18
4	Távolságmérés	20
5	Általános beállítások	22
5.1	OSD beállítása	22
5.2	Márkaemléma beállítása	22
5.3	Égés megelőzés	23
5.4	Rögzítés és videó	23
5.4.1	Képrögzítés	23
5.4.2	Hang beállítása	24
5.4.3	Videórögzítés	24
5.5	Forrópont-követés	25
5.6	Fájlok exportálása	25
5.6.1	Fájlok exportálása a HIKMICRO Sight alkalmazással	25
5.6.2	Fájlok exportálása számítógép segítségével	26

6	Rendszerbeállítások.....	28
6.1	Dátum beállítása	28
6.2	Idő szinkronizálása	28
6.3	Nyelv beállítása	28
6.4	Mértékegység beállítása	29
6.5	CVBS-kimenet.....	29
6.6	Eszközinformációk megtekintése	30
6.7	Eszköz visszaállítása	30
7	Gyakran ismételt kérdések.....	31
7.1	Miért nem működik a kijelző?	31
7.2	Nem tiszta a kép, hogyan állítsam be?	31
7.3	Sikertelen kép- vagy videórögzítés. Mi lehet az oka?.....	31
7.4	Miért nem találja meg a számítógép a készüléket?.....	31

1 Áttekintés

A monokuláris hőkamera egy nagy érzékenységű infravörös detektort tartalmaz, és fejlett hőképkészítő technológiával nyújt tiszta képet gyenge fényviszonyok közt vagy sötét környezetben.

Lehetővé teszi a cél megtekintését, illetve a távolság bemérését. Képes behatárolni a mozgó célpontot kültéri viszonyok között. Az eszköz széles körben használható vadászathoz, valamint szabadtéri kereséshez és kalandokhoz.

1.1 Fő funkció

- **Image Pro 2.0:** Az Image Pro 2.0 képalkotó algoritmussal ellátott eszköz a célpont jellemzőinek minimális részleteit és a réteges háttérrel kevesebb zajjal biztosítja.
- **Fényerő és kontraszt beállítása:** Itt állítható be a fényerő és a kontraszt, igény szerint.
- **Színótonus beállítása:** Beállítható meleg vagy hideg színótonus.
- **Automatikus képernyő-kikapcsolás:** Ez a funkció lehetővé teszi, hogy az eszköz készenléti módba lépjen/felébredjen a szög változásai szerint. A funkció elsötétíti a képernyőt, hogy energiát takarítson meg és növelje az akkumulátor üzemidejét.
- **Alkalmazás csatlakoztatása:** A készülékkel képernyőképek készíthetők és videók rögzíthetők, továbbá ha hotspoton keresztül mobiltelefonhoz csatlakoztatja, a HIKMICRO Sight alkalmazással a paraméterei is beállíthatók.

1.2 Külső megjelenés



Megjegyzés

- A külső megjelenés a különböző modellek függvényében változhat. Kérjük, a valós terméket tekintse vonatkozási alapnak.
 - A jelen felhasználói kézikönyvben található képek csak illusztrációul szolgálnak. Kérjük, a valós terméket tekintse vonatkozási alapnak.
-

Monokuláris hőkamera - Felhasználói kézikönyv

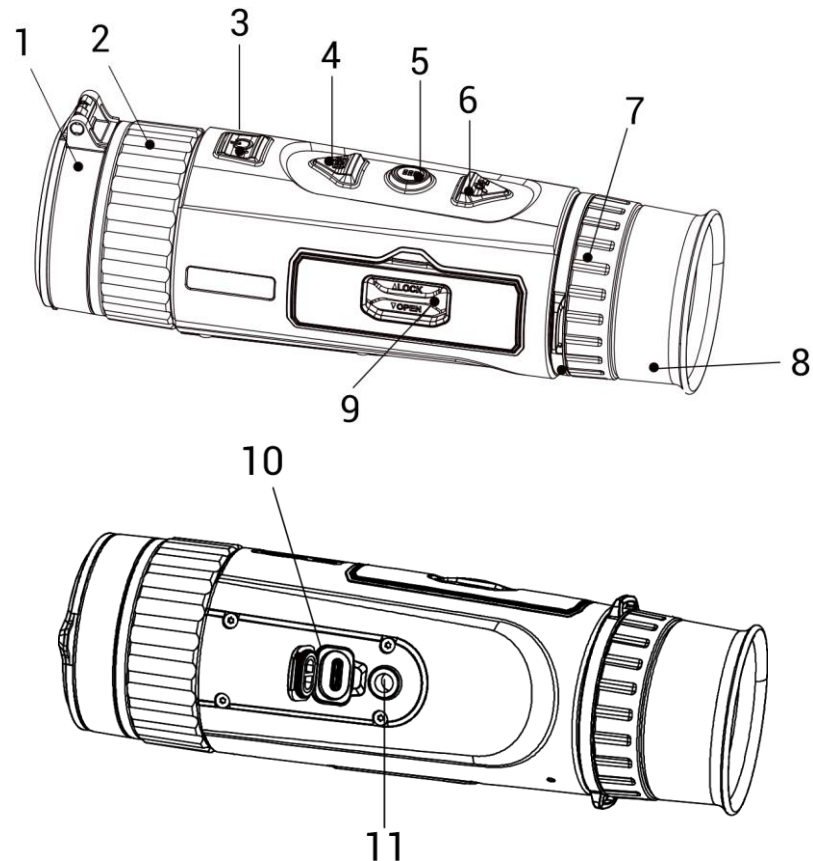

1-1 ábra Külső megjelenés

1-1 táblázat Vezérlógombok és komponensek leírása

Sz.	Részegység	Leírás
1	Lencsevédő	A lencse védelmére szolgál.
2	Fókuszgyűrű	Itt állíthatja be a fókuszt, hogy a kép éles legyen.
3	Bekapcsoló gomb	<ul style="list-style-type: none"> ● Nyomja le: Váltás készenléti üzemmódra/a készülék ébresztése. ● Tartsa lenyomva: A készülék be-/kikapcsolása.
4	Rögzítés gomb	<ul style="list-style-type: none"> ● Nyomja le: Pillanatképek rögzítése. ● Tartsa lenyomva: Felvétel indítása/leállítása.
5	Menü gomb	<ul style="list-style-type: none"> ● Nyomja le: Palettaváltás. ● Tartsa lenyomva: Menü megnyitása/bezárása.
6	Zoom gomb	<ul style="list-style-type: none"> ● Nyomja le: Bekapcsolja a digitális zoomot. ● Tartsa lenyomva: A kijelző egyenlőtlenégeinek javítása (FFC).
7	Dioptriaállító gyűrű	Itt állíthatja be a dioptriát.

8	Kereső	A célpont megtekintésére szolgáló, a szemhez legközelebb található rész.
9	Akkumulátortartó rekesz	Ide helyezhető be az akkumulátor.
10	C típus csatlakozó	Áramforráshoz való csatlakozás vagy adatátvitel C-típusú kábellel.
11	Háromlábú állvány felszerelése	Az állvány rögzítéséhez.



Megjegyzés

- Ha a készülék be van kapcsolva, a működésjelző folyamatos piros fénnel világít.
 - Amikor az automatikus képernyő-kikapcsolás engedélyezve van, ha megnyomja a  gombot, hogy észlelői módba lépjen, döntéssel vagy forgatással is felébresztheti az eszközt. A működés részletes leírását lásd: ***Automatikus képernyő-kikapcsolás.***
-

2 Előkészítés

2.1 Akkumulátor-beszerelés

2.1.1 Útmutató az akkumulátorhoz

- A készülék védőlemez, 18650-es típusú akkumulátorral működik, amelynek mérete 19 mm × 70 mm lehet. Az akkumulátor névleges feszültsége 3,6 V DC, a kapacitása pedig 3350 mA (12,06 Wh).
- Az első használat előtt töltsd az akkumulátorokat több mint 4 órán át.
- Ha a eszköz hosszabb ideig nem használja, vegye ki az akkumulátorokat.
- Kérjük, szükség esetén a gyártó által javasolt típusú akkumulátort szerezzen be.

2.1.2 Az akkumulátor beszerelése

Helyezze be az akkumulátorokat az akkumulátortartó rekeszbe.

Lépések

1. Csúsztassa el az elemtartó rekesz fedelének zárját, ahogyan azt a nyíl mutatja.

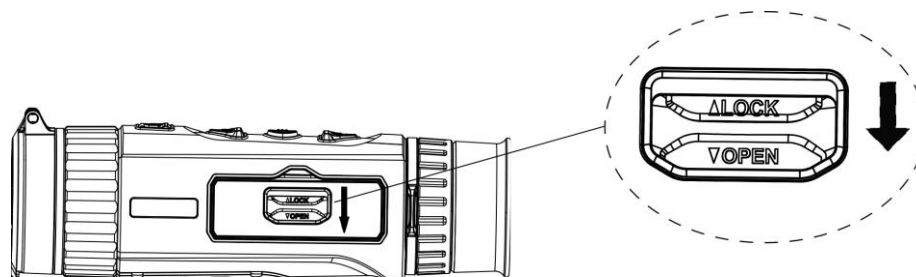

2-1 ábra Zárja ki az akkumulátortartó rekesz fedelét

2. Nyissa ki az akkumulátortartó rekesz fedelét.

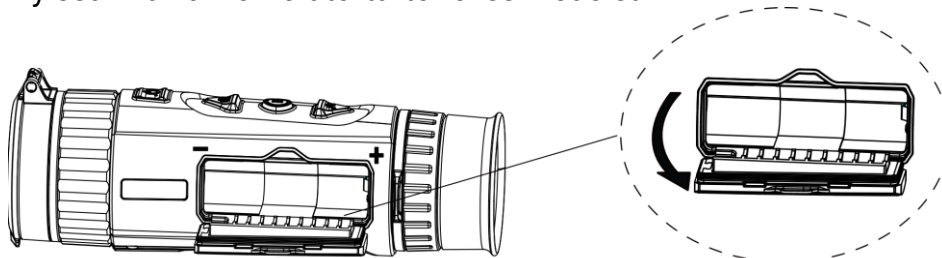

2-2 ábra Nyissa ki az akkumulátortartó rekesz fedelét

3. Helyezze be az akkumulátort az akkumulátortartó rekeszbe úgy, ahogy azt a pozitív és negatív jelölések mutatják.

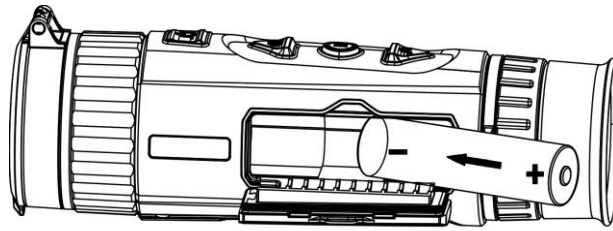

2-3 ábra Akkumulátor-beszereles

4. Csupja be az elemtartó fedelét, majd reteszelje.

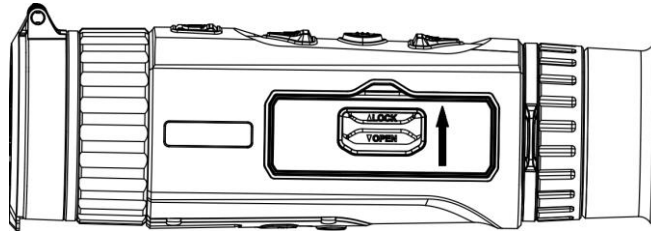

2-4 ábra Behelyezés befejezve

2.2 Kábelek csatlakoztatása

Tápellátás céljából csatlakoztassa az eszközt egy C típusú kábellel a hálózati USB-adapterre. Fájlok exportálása céljából csatlakoztassa az eszközt a számítógépre.

Lépések

1. Emelje fel a kábelcsatlakozó fedelét.
2. A bekapcsoláshoz csatlakoztassa az eszközt az adapterhez C típusú USB-kábellel.

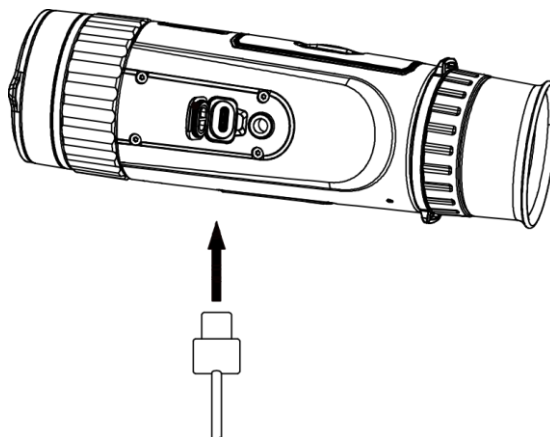

2-5 ábra Kábelek csatlakoztatása

2.3 Bekapcsolás/Kikapcsolás

Bekapcsolás

Ha a készülék kábellel van csatlakoztatva, illetve ha elegendő az akkumulátor töltése, tartsa lenyomva a  gombot a készülék bekapcsolásához.

Kikapcsolás

Ha az eszköz be van kapcsolva, tartsa lenyomva a  gombot a kikapcsoláshoz.













Megjegyzés

- A készülék kikapcsolásakor megjelenik egy kikapcsolási visszaszámlálás. A visszaszámlálás megszakításához, és ezáltal a kikapcsolás érvénytelenítéséhez, nyomjon meg bármilyen gombot.
 - Az alacsony akkufeszültség miatti automatikus kikapcsolás nem érvényteleníthető.
-

Automatikus kikapcsolás



Beállítható a készülék automatikus kikapcsolási ideje.

Lépések

1. Tartsa lenyomva a  gombot a menü megnyitásához.
 2. Lépjen a  **Speciális beállítások** elemre, majd válassza az  **Általános beállítások** lehetőséget.
 3. A  vagy  gomb megnyomásával válassza ki az  ikont, majd a  gombot megnyomva nyissa meg a beállítási felületet.
 4. A  és  gombokkal állítsa be a kívánt automatikus kikapcsolási időt.
 5. Tartsa lenyomva a  gombot a mentéshez és kilépéshez.
-



Megjegyzés

- Az akkumulátor állapotát az akkumulátor ikon mutatja. A  ikon a teljes töltöttségi szintet, a  ikon pedig az alacsony töltöttségi szintet jelzi.
- Ha az Alacsony töltöttségi szint üzenet megjelenik, töltsse fel az akkumulátort.
- Az automatikus kikapcsolás csak akkor aktiválódik, ha a készülék

készenléti módba kapcsol és ezzel egyidejűleg a készülék nem kapcsolódik a HIKMICRO Sight alkalmazáshoz.









- Az automatikus kikapcsolás visszaszámlálása újratekintődik, ha a készülék visszatér a készenléti üzemmódba, vagy ha újraindítja a készüléket.
-

2.4

Automatikus képernyő-kikapcsolás

Az Automatikus képernyő-kikapcsolás funkció elsötétíti a képernyőt, hogy energiát takarítson meg és növelje az akkumulátor üzemidejét.





Lépések

1. Automatikus képernyő-kikapcsolás engedélyezése.
 - 1) Tartsa lenyomva a  gombot a menü megnyitásához.
 - 2) Lépjen a  Speciális beállítások elemre, majd nyomja meg a  vagy a  gombot a  kiválasztásához.
 - 3) Nyomja meg a  gombot az automatikus képernyő-kikapcsolás engedélyezéséhez.
 - 4) Tartsa lenyomva a  gombot a beállítások elmentéséhez és a kilépéshez.
2. Az alábbi módszerek egyikének alkalmazásával beléphet a készenléti módba, amikor a képernyő be van kapcsolva:
 - Döntse lefelé a készüléket több mint 70°-kal.
 - Forgassa el a készüléket vízszintesen több mint 75°-kal.
 - Hagyja nyugalomban a készüléket, és ne mozdítsa meg 5 percig.
3. A következő módszerek egyikének alkalmazásával ébresztheti fel a készüléket, amikor a kijelző ki van kapcsolva:
 - Fordítsa lefelé a készüléket 0°–60°-os szögben vagy felfelé 0°–90°-os szögben.
 - Forgassa el a készüléket vízszintesen 0–75°-kal.
 - Nyomja meg a  gombot a készülék felébresztéséhez.

2.5

Menü leírása

Ha a készülék be van kapcsolva, tartsa lenyomva a  gombot a menü megnyitásához.

A menüben a  vagy  gombokkal választhat a funkciók közül, a  lenyomásával konfigurálhatja a kiválasztott funkciót, míg a  gomb lenyomva tartásával kiléphet a menüből.

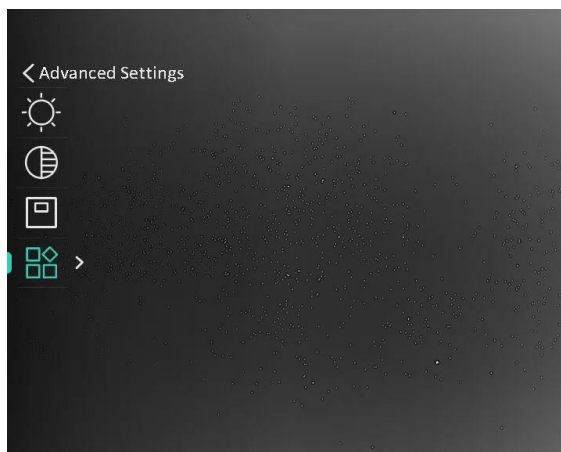

2-6 ábra Menü leírása

2.6 Alkalmazás csatlakoztatása

Ha a készüléket hotspoton keresztül a HIKMICRO Sight alkalmazáshoz csatlakoztatja, mobiltelefonról is készíthet képet, rögzíthet videót, illetve beállíthatja a paramétereket is.

Lépések









1. A letöltéshez keresse meg a HIKMICRO Sight alkalmazást az App Store-ban (iOS rendszer) vagy a Google Play™-en (Android rendszer), illetve olvassa be a QR-kódot a letöltéséhez és telepítéséhez.



Android rendszer



iOS rendszer

2. Tartsa lenyomva a  gombot a menü megnyitásához.
3. Lépjen a  **Speciális beállítások** elemre, majd nyomja meg a  vagy a  gombot a  kiválasztásához.
4. Nyomja meg a  gombot a beállítási felület megnyitásához.
5. Nyomja meg a  vagy  gombot a **Hotspot** kiválasztásához. A hotspot funkció bekapcsol.
6. Kapcsolja be a telefon WLAN funkcióját és csatlakozzon a hotspotra.
 - Hotspot neve: HIK-IPTS sorozatszám
 - Hotspot-jelszó: Menjen a **Hotspot** menüpontba a jelszó ellenőrzéséhez.



Megjegyzés

Ha a jelszó nem jelenik meg, frissítse az eszközt a legújabb verzióra. Vagy adja meg a sorozatszámot jelszóként.

7. Nyissa meg az APP-ot, és csatlakoztassa a telefonját az eszközhöz. A telefonon megjeleníthető a készülék kezelőfelülete.
-



Megjegyzés

- Ha egymás után többször is hibás jelszót ad meg, a készülék nem fog csatlakozni az alkalmazáshoz. Tanulmányozza a ***Eszköz visszaállítása*** fejezetet a készülék visszaállításához, majd csatlakozzon újra az alkalmazáshoz.
 - A készüléket aktiválni kell az első használatkor. Aktiválás után jelszót kell módosítani.
-

2.7 Firmware állapota

2.7.1 Firmware állapotának ellenőrzése

Lépések

1. Nyissa meg a HIKMICRO Sight alkalmazást és csatlakoztassa a készüléket az alkalmazáshoz.
2. Ellenőrizze, hogy van-e frissítési felszólítás a készülék kezelőfelületén. Amennyiben nincs frissítési felszólítás, a legfrissebb firmware-verzió van telepítve. Ellenkező esetben a telepített firmware-verzió nem a legfrissebb.

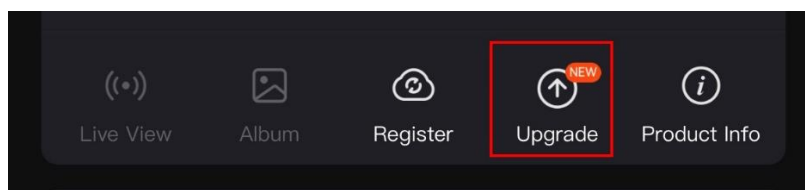

2-7 ábra Firmware állapotának ellenőrzése

3. (Opcionális) Frissítse a készüléket, ha nem a legfrissebb firmware-verzió van telepítve. Lásd ***Eszköz frissítése***.

2.7.2 Eszköz frissítése

Eszköz frissítése a HIKMICRO Sight alkalmazásban

Lépések

1. Nyissa meg a HIKMICRO Sight alkalmazást és csatlakoztassa a készüléket az alkalmazáshoz.
2. Érintse meg a frissítési felszólítást a firmware frissítési felületére történő belépéshez.
3. Koppintson a **Frissítés** gombra a frissítés megkezdéséhez.



Megjegyzés









A frissítési folyamat változhat az alkalmazás-frissítések függvényében. A valós alkalmazás-verziót tekintse vonatkozási alapnak.

Eszköz frissítése PC-n keresztül

A kezdés előtt

Kérjük, előbb szerezze be a frissítési csomagot.

Lépések

1. Tartsa lenyomva a  gombot a menü megnyitásához.
2. Lépjen a  **Speciális beállítások** elemre, majd válassza a  **Funkcióbeállítások** lehetőséget.
3. A  vagy  gomb megnyomásával válassza ki az  ikont, majd a  gombot megnyomva nyissa meg a beállítási felületet.
4. Nyomja meg a  vagy a  gombot az **USB flash meghajtó** kiválasztásához.
5. Csatlakoztassa a készüléket a számítógéphez egy kábellel.
6. Nyissa meg az észlelt meghajtót, másolja ki a frissítési fájlt, és illessze be az eszköz gyökérkönyvtárába.
7. Válassza le az eszközt a számítógépről.
8. Indítsa újra a készüléket, ekkor a készülék automatikusan telepíti a frissítést. A frissítési folyamat megjelenik a fő felületen.



Vigyázat!

A frissítőcsomag átvitele során figyeljen arra, hogy a készülék csatlakozzon a számítógéphez. Ellenkező esetben a belső vezérlőprogram telepítése megszakadhat, károsodhat a belső vezérlőprogram, stb.

3 Képbeállítások

3.1 Dioptria beállítása

Figyeljen arra, hogy a nézőke takarja el a szemét, és a cél irányába legyen állítva. Forgassa el a dioptria állítógombját, amíg éles lesz az OSD szöveg vagy kép.

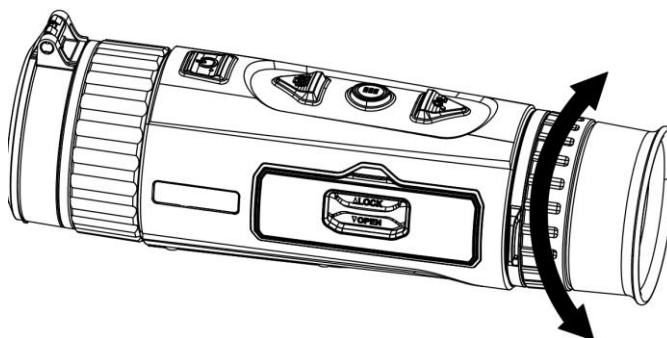

3-1 ábra Dioptria beállítása



Megjegyzés

A dioptria beállítása NE érjen a lencse felületéhez.

3.2 Fókusz beállítása

Az objektív lencsék fókuszának beállításához enyhén forgassa el a fókuszgyűrűt.

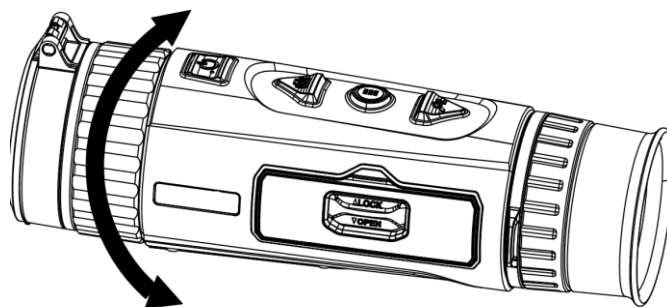

3-2 ábra Fókusz beállítása











Megjegyzés

- A behomályosítás elkerüléséhez, fókuszbeállítás közben ne érjen a lencse felületéhez.
 - Ez a funkció a különböző kameramodellek függvényében változik.
-

3.3 Fényerő beállítása









A kijelző fényereje a menüben állítható be.

Lépések

1. Tartsa lenyomva a  gombot a menü megnyitásához.
2. A  vagy a  gombok megnyomásával válassza ki a  lehetőséget, majd nyomja meg a  gombot a megerősítéshez.
3. A  vagy a  gombbal állítsa be a képernyő fényerejét.
4. Tartsa lenyomva a  gombot a beállítások elmentéséhez és a kilépéshez.









3.4 Kontraszt beállítása

Lépések

1. Tartsa lenyomva a  gombot a menü megnyitásához.
2. A  vagy a  gombok megnyomásával válassza ki a  lehetőséget, majd nyomja meg a  gombot a megerősítéshez.
3. A  vagy a  gombbal állítsa be a kontrasztot.
4. Tartsa lenyomva a  gombot a beállítások elmentéséhez és a kilépéshez.

3.5 Színtónus beállítása

Lépések

1. Tartsa lenyomva a  gombot a menü megnyitásához.
2. Lépjen a  **Speciális beállítások** elemre, majd nyomja meg a  vagy a  gombot a  kiválasztásához.
3. Nyomja meg a  gombot a megerősítéshez, majd nyomja meg a  vagy a  gombot egy színtónus kiválasztásához. **Meleg** vagy **Hideg** választható.
4. Tartsa lenyomva a  gombot a mentéshez és kilépéshez.



Meleg











Hideg

3-3 ábra Színtónus beállítása

3.6 Képezés beállítása

Lépések

1. Tartsa lenyomva a  gombot a menü megnyitásához.
2. Lépjen a  **Speciális beállítások** elemre, majd nyomja meg a  vagy a  gombot a  kiválasztásához.
3. Nyomja meg a  gombot a megerősítéshez, majd nyomja meg a  vagy a  gombot az élesség beállításához.
4. Tartsa lenyomva a  gombot a mentéshez és kilépéshez.











3-4 ábra Képezés-beállítás összehasonlítása

3.7 Helyszín kiválasztása

A megjelenített hatás javítása érdekében a tényleges helyszín függvényében választható ki a megfelelő helyszín mód.

Lépések

1. Tartsa lenyomva a  gombot a menü megnyitásához.

2. Lépjen a  **Speciális beállítások** elemre, majd nyomja meg a  vagy a  gombot a  kiválasztásához.
3. Nyomja meg a  gombot a beállítási felület megnyitásához.
4. A  vagy a  gombbal válthat helyszínt.
 - **Felismerés:** A felismerés ikon a felismerési módot jelzi. Ez normál helyszínhez javasolt.
 - **Dzsungel:** A dzsungel ikon a dzsungel módot jelzi. Ez vadászati helyszínhez javasolt.
5. Tartsa lenyomva a  gombot a beállítások elmentéséhez és a kilépéshez.

3.8 Paletták beállítása

Különböző palettákat választhat, hogy ugyanazt a helyszínt különböző képhatásokkal jelenítsen meg. Nyomja meg a  gombot az élőkép felületen a paletták váltásához.

Meleg-fehér

A meleg részek világos színűek ebben a nézetben. Minél magasabb a hőmérséklet, annál világosabb a szín.



Meleg-fekete

A meleg részek feketén jelennek meg ebben a nézetben. Minél magasabb a hőmérséklet, annál sötétebb a szín.



Meleg-piros

A meleg részek pirosan jelennek meg ebben a nézetben. Minél magasabb a hőmérséklet, annál élénkebb piros a szín.









Fúzió

A magas hőmérséklettől az alacsonyig, a kép fehértől a sárgán, pirosan és rózsaszínen át a liláig színeződik.



3.9 Kép-a-képben mód beállítása

Lépések

1. Tartsa lenyomva a  gombot a menü megnyitásához.
2. Nyomja meg az  vagy a  ikont a  kiválasztásához.
3. Nyomja meg a  gombot a PIP mód be- vagy kikapcsolásához. A részletek a képernyő felső részén, középen jelennek meg.
4. Tartsa lenyomva a  gombot a beállítások elmentéséhez, és kilépéshez.



3-5 ábra PIP mód beállítása



Megjegyzés

Ha a PIP funkció be van kapcsolva, akkor a digitális nagyítási arány állításakor csak a PIP nézet nagyítódik ki.

3.10 Digitális zoom beállítása

Ezzel a funkcióval nagyítható és kicsinyíthető a kép. Nyomja meg a  gombot az élő nézet felületén. Ekkor a digitális nagyítási arány 1x, 2x, 4x vagy 8x között változik.















Megjegyzés

A digitális zoom arány váltása során a kijelző bal oldali felületén megjelenik a tényleges nagyítás (Tényleges nagyítás = Lencse optikai nagyítása × Digitális nagyítási arány). Ha például a lencse optikai nagyítása 1,8-szoros és a digitális nagyítási arány 2-szeres, a tényleges nagyítás 3,6-szoros lesz.

3.11 Homogénmező-korrekción (FFC)

Ezzel a funkcióval kijavíthatók a kijelző egyenlőtlenségei.

Lépések

1. Tartsa lenyomva a  gombot a menü megnyitásához.
2. Lépjen a  **Speciális beállítások** elemre, majd válassza a  **Funkcióbeállítások** lehetőséget.
3. A  vagy  gomb megnyomásával válassza ki az  ikont, majd a  gombot megnyomva nyissa meg a beállítási felületet.
4. A  vagy a  gombokkal váltogathat a homogénmező-kalibrálási (FFC) módok között.
 - **Manuális homogénmező-korrekción (FFC):** Tartsa lenyomva a  gombot a kijelző egyenlőtlenségeinek kijavításához.
 - **Automatikus homogénmező-korrekción:** A készülék a kamera bekapcsolásakor automatikusan kalibrálja a homogén mezőt (FFC) a beállított ütemterv szerint.
 - **Külső:** Takarja el a lencsét, majd tartsa lenyomva a  gombot élő nézetben a kijelző egyenlőtlenségeinek kijavításához.
5. Tartsa lenyomva a  gombot a beállítások elmentéséhez, és kilépéshez.



Megjegyzés













- A visszaszámlálás megkezdődik, mielőtt a készülék automatikusan végrehajtja a homogénmező-korrekción (FFC).
 - Miközben a készülék végrehajtja a homogénmező-korrekción, egy kattantást fog hallani és a kép egy másodpercig lefagy.
-

- A  gombot benyomva tartva is végrehajtható a homogénmező-korrekción, automatikus homogénmező-korrekción módban.
-

3.12 Hibás képpontok kijavítása

A készülék képes kijavítani a képernyő nem megfelelően megjelenő, hibás képpontjait.

Lépések

1. Tartsa lenyomva a  gombot a menü megnyitásához.
2. Lépjen a  **Speciális beállítások** elemre, majd válassza a  **Funkcióbeállítások** lehetőséget.
3. A  vagy  gombbal válassza ki a  ikont, majd a  gombot megnyomva nyissa meg a beállítási felületet.
4. A  gombbal válassza ki az **X** vagy **Y tengelyt**. Ha az **X-tengelyt** választja, a kurzor jobbra és balra mozog; ha az **Y-tengelyt** választja, a kurzor fel-le mozog.
5. A  vagy a  gombbal állítsa be a koordinátákat úgy, hogy a kurzor a hibás képponthoz kerüljön.
6. A  gombot kétszer megnyitva kijavíthatja a hibás képpontot.
7. Tartsa lenyomva a  gombot a beállítások elmentéséhez, és kilépéshez.



3-6 ábra Hibás képpontok kijavítása



Megjegyzés

- A kiválasztott hibás képpont felnagyítható, és megjeleníthető a felület jobb alsó sarkában.
-

- Ha a képernyő OSD-je eltakarja a hibás képpontot, mozgassa a kurzort a hibás képpont eléréséhez. Ekkor az eszköz automatikusan tükrözi a megjelenítést.
-













4 Távolságmérés

A készülék képes bemérni a célpont és a megfigyelési hely közötti távolságot.

A kezdés előtt

Távolságmérés közben tartsa mozdulatlanul a kezét és testhelyzetét. Ellenkező esetben a mérés pontatlan lehet.



Lépések

1. Tartsa lenyomva a  gombot a menü megnyitásához.
2. Lépjen a  **Speciális beállítások** elemre, majd nyomja meg a  vagy a  gombot a  kiválasztásához. Nyomja meg a  gombot a beállítási felület megnyitásához.
3. A  gombbal nyissa meg a beállítási felületet, és állítsa be a célt.
 - 1) A  és  gombokkal válassza ki a célpontot. **Szarvas, szürke farkas, barnamedve** vagy **egyéni** célpont választható. Nyomja meg a  gombot a megerősítéshez.
 - 2) A  vagy a  gombbal állítsa be a célpont magasságát.



Megjegyzés

A beállítható magasságérték 0,1 és 9,0 között lehet.

- 3) Tartsa lenyomva a  gombot a beállítások elmentéséhez és a távolságmérési felületre való visszatéréshez.
4. Igazítsa a felső jelölés közepét a célpont felső pereméhez, majd nyomja meg a  gombot a megerősítéshez.
5. Igazítsa az alsó jelölés közepét a célpont alsó pereméhez, majd nyomja meg a  gombot a megerősítéshez.

Eredmény

A kép jobb felső sarkában látható a távolságmérés eredménye, illetve a célpont magassága.













4-1 ábra Mérés eredmények

5 Általános beállítások

5.1 OSD beállítása

Ezzel a funkcióval megjeleníthető vagy elrejthető az OSD-menü az élőkép felületen.

Lépések

1. Tartsa lenyomva a  gombot a menü megnyitásához.
2. Lépjen a  **Speciális beállítások** elemre, majd válassza a  **Funkcióbeállítások** lehetőséget.
3. Nyomja meg a  vagy a  gombot a **OSD** kiválasztásához, majd nyomja meg a  gombot az OSD-beállítási felület megnyitásához.
4. A  vagy  gombbal válassza ki az **Idő**, a **Dátum** vagy az **OSD** lehetőséget, majd nyomja meg a  gombot a kiválasztott OSD-információ be- vagy kikapcsolásához.
5. Tartsa lenyomva a  gombot a mentéshez és kilépéshez.









Megjegyzés

Ha kikapcsolja az **OSD**-t, élő nézet módban az OSD-információk egyáltalán nem fognak megjelenni.

5.2 Márkaembléma beállítása

Márkalogót adhat hozzá az élő nézet felülethez, a pillanatfelvételekhez és a videókhoz.

Lépések

1. Tartsa lenyomva a  gombot a menü megnyitásához.
2. Lépjen a  **Speciális beállítások** elemre, majd válassza a  **Funkcióbeállítások** lehetőséget.
3. Nyomja meg az  vagy a  ikont a  kiválasztásához.
4. Nyomja meg a  gombot a **Márkaembléma** bekapcsolásához.
5. Tartsa lenyomva a  gombot a beállítások elmentéséhez, és kilépéshez.

Eredmény

A márkaembléma a képernyő bal-alsó sarkában jelenik meg.

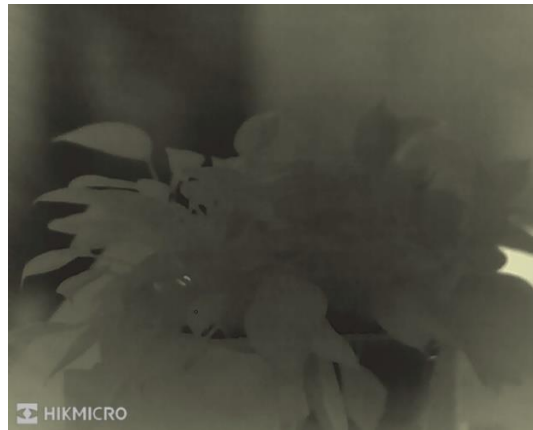









5-1 ábra Márkaembléma kijelzése

5.3 Égésmegeelőzés

Kerülje a közvetlen napfényt, és kapcsolja be a beégés-megelőző funkciót, hogy csökkentse az érzékelő hő okozta károsodásának kockázatát.

Lépések

1. Tartsa lenyomva a  gombot a menü megnyitásához.
2. Lépjen a  **Speciális beállítások** elemre, majd válassza a  **Funkcióbeállítások** lehetőséget.
3. Nyomja meg az  vagy a  ikont a  kiválasztásához.
4. A funkció a  gomb megnyomásával kapcsolható be vagy ki.
5. Tartsa lenyomva a  gombot a beállítások elmentéséhez és a kilépéshez.



Megjegyzés

Ha az égésmegeelőzési funkció ki van kapcsolva, a bezárult védőpajzsot ki kell nyitni.

5.4 Rögzítés és videó

5.4.1 Képrögzítés

Az élőkép felületen nyomja meg a  gombot képek rögzítéséhez.









Megjegyzés

- Ha a rögzítés sikeres, az élőkép 1 másodpercig kimerevedik, a képernyőn pedig megjelenik egy üzenet.
- A képek exportálását illetően tanulmányozza a *Fájlok exportálása* fejezetet.

5.4.2 Hang beállítása

Ha bekapcsolja a hangfunkciót, a videó hanggal együtt lesz rögzítve. Ha a videó túl zajos, kikapcsolhatja ezt a funkciót.

Lépések

1. Tartsa lenyomva a  gombot a menü megnyitásához.
2. Lépjen a  **Speciális beállítások** elemre, majd nyomja meg a  vagy a  gombot a  kiválasztásához.
3. Nyomja meg a  ikont a funkció bekapcsolásához vagy kikapcsolásához.
4. Tartsa lenyomva a  gombot a beállítások elmentéséhez és a kilépéshez.

5.4.3 Videórögzítés

Lépések

1. A élő nézet felületén tartsa lenyomva a  gombot a felvétel indításához.



5-2 ábra Felvétel indítása







A képernyő bal-felső sarkában megjelenik a felvétel időtartama.

2. Nyomja le újra, és tartsa lenyomva a  gombot a rögzítés leállításához.



5.5 Forrópont-követés

A készülék képes azonosítani a helyszín legmagasabb hőmérsékletű pontját, és megjelölni azt a képernyőn.

Lépések

1. Tartsa lenyomva a  gombot a menü megnyitásához.
2. Lépjen a  **Speciális beállítások** elemre, majd nyomja meg a  vagy a  gombot a  kiválasztásához.
3. Nyomja meg a  gombot a legmagasabb hőmérsékletű pont megjelöléséhez.

Eredmény

Ha a funkció be van kapcsolva, a legmagasabb hőmérsékletű pontban egy  jelenik meg. A  a helyszín változásával együtt mozog.



5-3 ábra Forrópont-követés

5.6 Fájlok exportálása

5.6.1 Fájlok exportálása a HIKMICRO Sight alkalmazással

A HIKMICRO Sight alkalmazással hozzáférhet a készüléken tárolt albumokhoz és exportálhatja a képeket a telefonra.

A kezdés előtt

Telepítse a HIKMICRO Sight alkalmazást a mobiltelefonra.

Lépések

1. Nyissa meg a HIKMICRO Sight alkalmazást és csatlakoztassa a készüléket az alkalmazáshoz. Lásd **Alkalmazás csatlakoztatása**.
2. Koppintson a **Média** gombra a készüléken tárolt albumok eléréséhez.

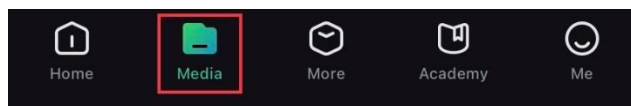

5-4 ábra Hozzáférés a készüléken tárolt albumokhoz

3. Koppintson a **Helyi** vagy a **Készülék** gombokra a fotók és videók megtekintéséhez.
 - **Helyi:** A rögzített fájlokat megtekintheti az alkalmazásban.
 - **Készülék:** A jelenlegi készüléken tárolt fájlokat tekintheti meg.



Megjegyzés

Előfordulhat, hogy a fotók vagy videók nem jelennek meg a **Készülék** mappában. Pöccintsen lefele az oldal frissítéséhez.

4. A kiválasztáshoz koppintson a fájlra, majd koppintson a **Letöltés** opcióra a fájl helyi telefonalbumokba történő exportálásához.



5-5 ábra Fájlok exportálása



Megjegyzés

- Lépjen a **Saját fiók** -> **Részletek** -> **Felhasználói kézikönyv** lehetőségre az alkalmazásban a műveletek részletes megtekintéséhez.
 - A készüléken tárolt albumokhoz az élőkép felület bal-alsó sarkában lévő ikonra kattintva is hozzáférhet.
 - Az exportálási művelet változhat az alkalmazás-frissítések függvényében. A valós alkalmazás-verziót tekintse vonatkozási alapnak.
-

5.6.2 Fájlok exportálása számítógép segítségével









Ezzel a funkcióval exportálhatók a rögzített képek és videók.

A kezdés előtt

Figyeljen arra, hogy a kábel csatlakoztatása közben a készülék legyen bekapcsolva.

Lépések

1. Tartsa lenyomva a  gombot a menü megnyitásához.

2. Lépjen a  **Speciális beállítások** elemre, majd válassza a  **Funkcióbeállítások** lehetőséget.
3. A  vagy  gomb megnyomásával válassza ki az  ikont, majd a  gombot megnyomva nyissa meg a beállítási felületet.
4. Nyomja meg a  vagy a  gombot az **USB flash meghajtó** kiválasztásához.
5. Csatlakoztassa a készüléket a számítógéphez egy kábellel.



Megjegyzés

Figyeljen arra, hogy a kábel csatlakoztatása közben a készülék legyen bekapcsolva.

6. Nyissa meg a fájlkezelőt a számítógépen és válassza ki az eszköz meghajtóját. A DCIM mappában keresse meg az exportálandó, a rögzítési év és hónap alapján elnevezett mappát. Például, egy 2023 novemberében rögzített videót vagy képet a **DCIM -> 202311** mappában talál meg.
7. Válassza ki, majd másolja át a kívánt fájlokat a számítógépre.
8. Válassza le az eszközt a számítógépről.













Megjegyzés

- Ha a számítógéphez van csatlakoztatva, a készülék megjeleníti a képeket. A rögzítési, képernyőkép-készítési és hotspot funkciók azonban nem működnek.
 - A számítógéphez történő első csatlakoztatáskor az illesztőprogram automatikusan telepítődik.
-

6 Rendszerbeállítások

















6.1 Dátum beállítása

Lépések

1. Tartsa lenyomva a  gombot a menü megnyitásához.
2. Lépjen a  **Speciális beállítások** elemre, majd válassza az  **Általános beállítások** lehetőséget.
3. A  vagy  gomb megnyomásával válassza ki az  ikont, majd a  gombot megnyomva nyissa meg a beállítási felületet.
4. A  gombbal válassza ki a szinkronizálandó évet, hónapot vagy napot, majd a  vagy  gombbal módosítsa a számot.
5. Tartsa lenyomva a  gombot a beállítások elmentéséhez és a kilépéshez.

6.2 Idő szinkronizálása











Lépés

1. Tartsa lenyomva a  gombot a menü megnyitásához.
2. Lépjen a  **Speciális beállítások** elemre, majd válassza az  **Általános beállítások** lehetőséget.
3. A  vagy  gomb megnyomásával válassza ki az  ikont, majd a  gombot megnyomva nyissa meg a beállítási felületet.
4. A(z)  vagy  gombbal válthatja át az óra rendszerét. 24 órás vagy 12 órás rendszer választható. Ha 12 órás rendszert választ, nyomja meg a(z)  gombot, majd a(z)  vagy  gombbal válassza ki a **DE** vagy **DU** lehetőséget.
5. A  gombbal válassza ki az órát vagy a percet, majd a  vagy  gombbal módosítsa a számot.
6. Tartsa lenyomva a  gombot a beállítások elmentéséhez és a kilépéshez.

6.3 Nyelv beállítása

Ez a funkció a készülék nyelvének beállítására szolgál.











Lépések

1. Tartsa lenyomva a  gombot a menü megnyitásához.
2. Lépjen a  **Speciális beállítások** elemre, majd válassza az  **Általános beállítások** lehetőséget.
3. A  vagy  gomb megnyomásával válassza ki az  ikont, majd a  gombot megnyomva nyissa meg a beállítási felületet.
4. Válassza ki a kívánt nyelvet a  vagy a  gomb lenyomásával, majd megerősítéshez nyomja meg a  gombot.
5. Tartsa lenyomva a  gombot a beállítások elmentéséhez és a kilépéshez.

6.4 Mértékegység beállítása

A távolságmérés mértékegysége igény szerint módosítható.

Lépések

1. Tartsa lenyomva a  gombot a menü megnyitásához.
2. Lépjen a  **Speciális beállítások** elemre, majd válassza az  **Általános beállítások** lehetőséget.
3. A  vagy  gomb megnyomásával válassza ki az  ikont, majd a  gombot megnyomva nyissa meg a beállítási felületet.
4. A(z)  vagy a  gombbal állítsa be a kívánt mértékegységet.
5. Tartsa lenyomva a  gombot a beállítások elmentéséhez és a kilépéshez.

6.5 CVBS-kimenet









A CVBS-kimenet a készülék hibamentesítésére szolgál. A részletek megtekintéséhez a készülék képernyője megjeleníthető a kijelzőn, illetve a kézi képernyőn is.

A kezdés előtt

Csatlakoztassa a készüléket és a kijelzőt egy C-típusú CVBS-re alakító kábellel.

Lépések

1. Tartsa lenyomva a  gombot a menü megnyitásához.

2. Lépjen a  **Speciális beállítások** elemre, majd válassza a  **Funkcióbeállítások** lehetőséget.
3. Nyomja meg az  vagy a  ikont a  kiválasztásához.
4. Nyomja meg a  gombot a beállítási felület megnyitásához.
5. Nyomja meg a  vagy a  gombot és válassza az **Analóg** opciót a CVBS-kimenet bekapcsolásához.
6. Tartsa lenyomva a  gombot a beállítások elmentéséhez és a kilépéshez.











Megjegyzés

A CVBS kábel nem része a csomagnak. Kérjük, vásárolja meg külön.







6.6 Eszközinformációk megtekintése

Lépések

1. Tartsa lenyomva a  gombot a menü megnyitásához.
2. Lépjen a  **Speciális beállítások** elemre, majd válassza az  **Általános beállítások** lehetőséget.
3. A  vagy a  gombok megnyomásával válassza ki a  lehetőséget, majd nyomja meg a  gombot a megerősítéshez. Megjelennek a készülékadatok, mint például a verziószám és sorozatszám.
4. Tartsa lenyomva a  gombot a beállítások elmentéséhez és a kilépéshez.

6.7 Eszköz visszaállítása

Lépések

1. Tartsa lenyomva a  gombot a menü megnyitásához.
2. Lépjen a  **Speciális beállítások** elemre, majd válassza az  **Általános beállítások** lehetőséget.
3. Nyomja meg az  vagy a  ikont a  kiválasztásához. Nyomja meg a  gombot a készülék alapértelmezett beállításainak visszaállításához, a rendszerüzenetnek megfelelően.

7 Gyakran ismételt kérdések

7.1 Miért nem működik a kijelző?

Ellenőrizze a készülék akkumulátorának töltöttségi szintjét. Próbálja újra bekapcsolni a kijelzőt, miután 5 percig töltötte az akkut.

7.2 Nem tiszta a kép, hogyan állítsam be?

Állítsa be a dioptriabeállító gyűrűt vagy a fókuszgyűrűt úgy, hogy a kép tiszta legyen. Lásd: *Dioptria beállítása* vagy *Fókusz beállítása*.

7.3 Sikertelen kép- vagy videórögzítés. Mi lehet az oka?

Ellenőrizze a következőket.

- A készülék csatlakoztatva van a számítógéphez? A rögzítés kikapcsolt állapotra van állítva?
- Megtelt a tárhely?
- Alacsony az akkumulátor töltöttségi szintje?

7.4 Miért nem találja meg a számítógép a készüléket?

Ellenőrizze a következőket.

- A készülék a mellékelt USB-kábellel van csatlakoztatva a számítógéphez?
- Amennyiben másik USB-kábelt használ, arra figyeljen, hogy ne legyen 1 méternél hosszabb.
- Ellenőrizze, hogy a készülék USB-csatlakozási módja **USB flash meghajtó** módra van-e beállítva.

Jogi információk

© Hangzhou Microimage Software Co., Ltd. Minden jog fenntartva.

A kézikönyvvel kapcsolatos tudnivalók

A jelen kézikönyv a termék használatával és kezelésével kapcsolatos utasításokat tartalmaz. Az itt szereplő képek, diagramok, ábrák és minden további információ csupán leírásként és magyarázatként szolgál. A kézikönyvben szereplő információk a firmware-frissítések és egyéb okok miatt előzetes értesítés nélkül változhatnak. A kézikönyv legújabb verzióját a HIKMICRO webhelyén találja (www.hikmicrotech.com/).

A kézikönyvet a termékkel kapcsolatos támogatáshoz megfelelő képesítéssel rendelkező szakemberek támogatásával és útmutatásával együtt használja.

Védjegnyilatkozat

A  **HIKMICRO** és az egyéb HIKMICRO-védjegyek és -logók a HIKMICRO tulajdonát képezik különféle joghatóságokban.

Az említett egyéb védjegyek és logók a megfelelő tulajdonosok tulajdonát képezik.

JOGI NYILATKOZAT

EZT A KÉZIKÖNYVET, VALAMINT A BENNE SZEREPLŐ TERMÉKET ANNAK HARDVER-, SZOFTVER-ÖSSZETEVŐIVEL ÉS FIRMWARE-ÉVEL EGYÜTT „EREDETI FORMÁBAN” BIZTOSÍTJUK, „BELEÉRTVE AZOK ÖSSZES ESETLEGES HIBÁJÁT”. A HIKMICRO NEM VÁLLAL SEM KIFEJEZETT, SEM TÖRVÉNY ÁLTAL VÉLELMEZETT JÓTÁLLÁST TÖBBEK KÖZÖTT – DE NEM KORLÁTOZVA – A TERMÉK ÉRTÉKESÍTHETŐSÉGÉRE, MEGFELELŐ MINŐSÉGÉRE, VALAMINT ADOTT CÉLRA VALÓ ALKALMASSÁGÁRA. A TERMÉKET KIZÁRÓLAG SAJÁT FELELŐSSÉGÉRE HASZNÁLHATJA. A HIKMICRO SEMMILYEN ESETBEN SEM VÁLLAL FELELŐSSÉGET ÖN FELÉ SEMMILYEN KÜLÖNLEGES, KÖVETKEZMÉNYES, JÁRULÉKOS VAGY KÖZVETETT KÁRÉRT, BELEÉRTVE TÖBBEK KÖZÖTT A TERMÉK HASZNÁLATÁVAL ÖSSZEFÜGGÉSBEN AZ ÜZLETI HASZON ELVESZTÉSÉBŐL, AZ ÜZLETMENET MEGSZAKADÁSÁBÓL, VALAMINT AZ ADATOK VAGY DOKUMENTUMOK ELVESZTÉSÉBŐL EREDŐ KÁROKAT, TÖRTÉNJEN EZ SZERZŐDÉSSZEGÉS VAGY KÁROKOZÁS (BELEÉRTVE A GONDATLANSÁGOT) EREDMÉNYEKÉNT, MÉG AKKOR SEM, HA A HIKMICRO VÁLLALATOT TÁJÉKOZTATTÁK AZ ILYEN KÁROK BEKÖVETKEZÉSÉNEK LEHETŐSÉGÉRŐL.

ÖN TUDOMÁSUL VESZI, HOGY AZ INTERNET TERMÉSZETÉBŐL FAKADÓAN KOCKÁZATOKAT REJT, ÉS A HIKMICRO SEMMILYEN

FELELŐSSÉGET NEM VÁLLAL A RENDELLENES MŰKÖDÉSÉRT, A SZEMÉLYES ADATOK KISZIVÁRGÁSÁÉRT VAGY MÁS OLYAN KÁROKÉRT, AMELYEKET KIBERTÁMADÁSOK, HACKERTÁMADÁSOK, VÍRUSFERTŐZÉSEK VAGY MÁS INTERNETES BIZTONSÁGI VESZÉLYEK OKOZTAK; A HIKMICRO AZONBAN KÉRÉSRE IDŐBEN MŰSZAKI TÁMOGATÁST NYÚJT.

ÖN ELFOGADJA, HOGY EZT A TERMÉKET KIZÁRÓLAG A VONATKOZÓ TÖRVÉNYI ELŐÍRÁSOK BETARTÁSÁVAL HASZNÁLJA, ÉS HOGY A VONATKOZÓ TÖRVÉNYEKNEK MEGFELELŐ HASZNÁLAT KIZÁRÓLAG AZ ÖN FELELŐSSÉGE. KÜLÖNÖSKÉPPEN AZ ÖN FELELŐSSÉGE, HOGY A TERMÉK HASZNÁLATA SORÁN NE SÉRTSE HARMADIK FÉL JOGAIT, BELEÉRTVE, DE NEM KORLÁTOZVA A NYILVÁNOSSÁGRA, SZELLEMI TULAJDONRA, ADATOK VÉDELMEÉRE ÉS EGYÉB SZEMÉLYES ADATOKRA VONATKOZÓ JOGOKAT. TILOS A TERMÉKET ILLEGÁLIS VADÁSZATRA, MAGÁNÉLET MEGSÉRTÉSÉRE VAGY BÁRMILYEN MÁS, TÖRVÉNYTELEN VAGY A KÖZÉRDEKET SÉRTŐ CÉLRA HASZNÁLNI. A TERMÉKET NEM HASZNÁLHATJA TILTOTT CÉLRA, BELEÉRTVE A TÖMEGPUSZTÍTÓ FEGYVEREK FEJLESZTÉSÉT VAGY GYÁRTÁSÁT, A VEGYI VAGY BIOLÓGIAI FEGYVEREK FEJLESZTÉSÉT VAGY GYÁRTÁSÁT, VALAMINT BÁRMILYEN, ROBBANÁSVESZÉLYES VAGY NEM BIZTONSÁGOS NUKLEÁRIS HASADÓANYAG-CIKLUSSAL KAPCSOLATOS TEVÉKENYSÉGET, ILLETVE EMBERI JOGI VISSZAÉLÉSEKET TÁMOGATÓ MÓDON TÖRTÉNŐ FELHASZNÁLÁST.

HA A JELEN KÉZIKÖNYV ÉS A HATÁLYOS TÖRVÉNY KÖZÖTT ELLENTMONDÁS TAPASZTALHATÓ, AKKOR AZ UTÓBBI A MÉRVADÓ.

Szabályozással kapcsolatos információk

Ezek a cikkelyek kizárólag a megfelelő jelt vagy információt viselő termékekre vonatkoznak.

EU megfelelési nyilatkozat



Ez a termék és a mellékelt tartozékai (ha vannak) a „CE” jelzést viselik, így megfelelnek a 2014/30/EU (EMCD), a 2014/35/EU (LVD) és a 2011/65/EU (RoHS) és a 2014/53/EU irányelvben felsorolt harmonizált európai szabványoknak.

A Hangzhou Microimage Software Co., Ltd. ezennel kijelenti, hogy ez az eszköz (lásd a címkén) megfelel a 2014/53/EU irányelvnek.

Az EU-megfelelési nyilatkozat teljes szövege a következő weboldalon érhető el:

<https://www.hikmicrotech.com/en/support/download-center/declaration-of-conformity/>

Frekvenciasávok és teljesítmény (CE-jelöléshez)

Az alábbi rádióberendezésre érvényes frekvenciasávok és a leadott teljesítmény (sugárzott és/vagy vezetett) névleges határértékei a következők:

Wi-Fi 2,4 GHz (2,4 GHz - 2,4835 GHz), 20 dBm

Ha az eszkozhöz nincs mellékelve tápadapter, használjon minősített gyártó által készített tápadaptert. A tápellátással szembeni részletes követelmények a termék műszaki adataiban vannak feltüntetve.

Ha az eszkozhöz nincs mellékelve akkumulátor vagy elem, használjon minősített gyártó által biztosított akkumulátort vagy elemet. Az akkumulátorral szembeni részletes követelmények a termék műszaki adataiban vannak feltüntetve.



2012/19/EU irányelv (WEEE irányelv): Az ilyen jelzéssel ellátott termékeket nem lehet szelektálatlan kommunális hulladékként kiselejtezni az Európai Unióban. A megfelelő újrahasznosítás érdekében vigye vissza ezt a terméket helyi forgalmazóhoz, amikor új, egyenértékű berendezést vásárol, vagy adja le a kijelölt gyűjtőhelyeken. A további információkat lásd itt: www.recyclethis.info



(EU) 2023/1542 rendelet (akkumulátorokra vonatkozó rendelet): Ez a termék akkumulátort tartalmaz, és megfelel az (EU) 2023/1542 rendeletnek. Az akkumulátort az Európai Unió területén belül nem lehet szelektálatlan kommunális



hulladékként kiselejtezni. A termékdokumentációban további információkat talál az akkumulátorról. Az akkumulátor ezzel a jelzéssel van ellátva. A jelzésen megtalálhatók lehetnek a kadmiumot (Cd) vagy ólmot (Pb) jelző betűjelek. A megfelelő újrahasznosítás érdekében vigye vissza az akkumulátort a forgalmazóhoz, vagy juttassa el egy kijelölt gyűjtőhelyre. További információért keresse fel az alábbi honlapot: www.recyclethis.info.

Szimbólumok jelentése

A jelen dokumentumban található szimbólumok a következőket jelentik.

Szimbólum	Leírás
 Megjegyzés	További információkat tartalmaz, melyek kiemelik, vagy kiegészítik az alapszöveg fontos részeit.
 Figyelmeztetés	Potenciálisan veszélyes helyzetet jelöl, amelyet ha nem kerülnek el, az eszköz megsérülhet, az adatok elveszhetnek, a teljesítmény csökkenhet, vagy váratlan eredmények adódhatnak.
 Veszély	Magas kockázatú veszélyt jelöl, amelyet ha nem kerülnek el, halálhoz vagy súlyos sérüléshez vezethet.

Biztonsági utasítások

Ezen utasítások célja annak biztosítása, hogy a felhasználó a terméket megfelelően tudja használni a veszély vagy a vagyoni károk elkerülése érdekében. Kérjük, használat előtt figyelmesen olvassa el az összes biztonsági információt.

Szállítás

- Szállítás alkalmával tartsa a terméket az eredeti vagy ahhoz hasonló csomagolásban.
- Minden csomagolóanyagot őrizzen meg a későbbi felhasználás érdekében. Hiba esetén az eredeti csomagolásában kell a készüléket visszaküldenie a gyártónak. Az eredeti csomagolástól eltérő csomagolás a termék sérülését okozhatja. A vállalat ez esetben nem vállal semmilyen felelősséget.
- Ne ejtse le és ne tegye ki ütődésnek a készüléket. Tartsa távol a készüléket a mágneses zavarforrásoktól.

Tápellátás

- Amennyiben a készülék csomagja tartalmaz hálózati adaptert, kizárólag a mellékelt adaptert használja. Ha a csomag nem tartalmaz hálózati adaptert, bizonyosodjon meg, hogy a használt hálózati adapter vagy más tápegységek megfelelnek a korlátozott áramforrásokra vonatkozó előírásoknak. A tápegység teljesítményének paraméterei a termék címkéjén található.
- Ellenőrizze, hogy a tápcsatlakozó stabilan van-e csatlakoztatva a konnektorhoz.
- NE csatlakoztasson több készüléket egy hálózati adapterre, hogy elkerülje a túlterhelés okozta túlmelegedést vagy tűzveszélyt.

Akkumulátor

- A készülék 18650-es típusú, külső, újratölthető akkumulátorral működik, amelynek mérete 19 mm × 70 mm. Az akkumulátor névleges feszültsége 3,6 V DC, a kapacitása pedig 3350 mAh.
- VIGYÁZAT: Az akkumulátor nem megfelelő típusúra cserélése robbanásveszélyt idézhet elő. Csak azonos, vagy egyenértékű típusra cserélje.
- Nem megfelelő méretű akkumulátorok nem szerelhetők be, és ugyanakkor rendellenes leállást okozhatnak.
- Az akkumulátor nem megfelelő típusúval történő helyettesítése hatástalaníthat adott biztonsági berendezéseket (például bizonyos típusú lítiumos akkumulátorok esetében).
- Kérjük, szükség esetén a gyártó által javasolt típusú akkumulátort szerezzen be.
- A felhasználók által vásárolt akkumulátoroknak meg kell felelniük az

akkumulátorok biztonságára vonatkozó nemzetközi szabványoknak (pl. EN/IEC-szabványok).

- Csak minősített gyártó által készített elemet használjon. Az akkumulátorral szembeni részletes követelmények a termék műszaki adataiban vannak feltüntetve.
- A használt elemeket az utasításoknak megfelelően semlegesítse.
- Vegye ki az elemet, ha hosszabb ideig nem használja a készüléket.
- Az akkumulátor hosszú távú tárolásakor az akkumulátor minőségének biztosítása érdekében ellenőrizze fél évente, hogy az teljesen fel van-e töltve. Ellenkező esetben rongálódás következhet be.
- Az akkumulátor nem tölthető közvetlenül külső tápforrásról.
- Figyeljen arra, hogy az akkumulátor hőmérséklete töltés közben legyen 0 °C és 45 °C között.
- Tilos az elemet tűzbe vagy forró sütőbe helyezni, illetve összetörni vagy szétvágni, mert ez robbanást okozhat.
- Ne hagyja az akkumulátort rendkívül magas hőmérsékleten vagy alacsony légnyomású környezetben, mert ez robbanáshoz vagy a gyúlékony folyadék vagy a gáz szivárgásához vezethet.
- Ügyeljen arra, hogy töltés közben az akkumulátortöltő 2 méteres körzetén belül ne legyenek éghető anyagok.
- NE helyezze az akkumulátort tartalmazó eszközt hőforrás vagy nyílt láng közelébe. Óvja a közvetlen napsütéstől.
- Tartsa az akkumulátort gyermekektől TÁVOL.
- NE nyelje le az akkumulátort, hogy elkerülje a vegyi égési sérüléseket.

Karbantartás

- Ha a termék NEM működik megfelelően, forduljon a kereskedőhöz vagy a legközelebbi szervizközpontoz. Nem vállalunk felelősséget az illetéktelen javításból vagy karbantartásból eredő károkért.
- Győződjön meg róla, hogy az eszköz szakemberek általi szétszerelése és javítása előtt az eszközt áramtalanították.
- Ellenőrizze az objektív, az okulár, a távolságmérő stb. optikai felületeit. Szükség esetén távolítsa el a port és a homokot az optikáról, kifejezetten erre a célra kifejlesztett eszközökkel és oldószerrel (lehetőleg érintésmentes módszerrel).
- A fém, műanyag és szilikon alkatrészek külső felületeit tiszta és puha ruhával törölje át. Ne használjon kémiaailag aktív anyagokat, oldószereket stb., mivel ezek károsíthatják a festéket.
- Tisztítsa meg az eszköz akkumulátorának az elektromos érintkezőit a készüléken egy nem zsíros szerves oldószerrel.
- Ha a készüléket nem a gyártó által meghatározott módon használja, a védelem szintje csökkenhet.

Használati környezet

- Bizonyosodjon meg, hogy a használati környezet megfelel a készülék előírásainak. Az üzemi hőmérsékletnek -30 °C és 55 °C közé kell esnie,

az üzemi páratartalom pedig nem haladhatja meg a 95%-ot (nem lecsapódó).

- NE TEGYE ki a készüléket erős elektromágneses sugárzásnak vagy poros környezetnek.
- NE IRÁNYÍTSA az objektívet a Nap vagy más erős fényforrás irányába.
- A készüléket száraz és jól szellőző környezetben helyezze el.
- Ne szerelje a készüléket rezgő felületre, vagy olyan helyre, ahol rázkódás érheti (ellenkező esetben a készülék károsodhat).
- Ez a készülék nem használható olyan helyen, ahol gyermekek lehetnek jelen.

Vészhelyzet

Ha a készülék füstöt, furcsa szagot vagy zajt bocsát ki, azonnal kapcsolja ki, húzza ki a tápkábelt, majd forduljon a szervizközpontoz.

A gyártó címe

313-as szoba, B egység, 2-es épület, 399 Danfeng Road, Xixing alkerület, Binjiang kerület, Hangzhou, Zhejiang 310052, Kína

Hangzhou Microimage Software Co., Ltd.

MEGFELELŐSÉGI MEGJEGYZÉS: A termográfias sorozat termékeire exportszabályozás vonatkozhat különböző régiókban és országokban, pl. az Egyesült Államokban, az Európai Unióban, az Egyesült Királyságban és/vagy a wassenaari egyezmény más tagországaiban. Ha a termográfias sorozat termékeit különböző országok közt szeretné szállítani, exportálni vagy újraexportálni, tájékozódjon a szükséges exportengedélyekről és követelményekről egy jogi vagy megfelelőségi szakértőnél, vagy a helyi hatóságoknál.



 Hikmicro Hunting.Global

 Hikmicro Hunting.Global

 HIKMICRO Outdoor

 HIKMICRO

 www.hikmicrotech.com

 support@hikmicrotech.com

UD41109B