

Manuel d'utilisation

Monoculaire thermique

SÉRIE THUNDER 2.0

V5.5.110 202407



Nous contacter

CONTENU

1	Vue d'ensemble.....	1
1.1	Fonction principale.....	1
1.2	Apparence.....	1
2	Préparation	5
2.1	Installation de la batterie	5
2.1.1	Instructions concernant la pile et les batteries.....	5
2.1.2	Changer la batterie	5
2.2	Connexion par câble.....	6
2.3	Installation de l'adaptateur	7
2.4	Retrait de l'adaptateur.....	8
2.5	Allumer/éteindre.....	8
2.6	Réglage du Mode Oculaire.....	9
2.7	Description du menu	9
2.7.1	Menu principal	9
2.7.2	Menu rapide	10
2.8	Connexion à l'application.....	11
2.9	État du micrologiciel	12
2.9.1	Contrôle de l'état du micrologiciel	12
2.9.2	Mise à niveau de l'appareil	12
2.10	Étalonnage de l'image (vue d'ensemble)	13
3	Paramètres d'image.....	14
3.1	Réglage de la mise au point.....	14
3.2	Réglage la luminosité.....	14
3.3	Réglage le contraste	15
3.4	Réglage des nuances	15
3.5	Réglage de la netteté.....	15
3.6	Sélection de la scène	16
3.7	Définir les palettes.....	16
3.8	Correction de pixel défectueux.....	18
3.9	Correction de champ plat	19
3.10	Étalonnage de l'image.....	20
3.11	Réglage du mode Image incrustée.....	21
3.12	Ajuster le zoom numérique.....	22
4	Mesure de distance	23
5	Paramètres généraux	25
5.1	Régler l'OSD	25
5.2	Configuration du logo de marque.....	25
5.3	Prévention contre les dommages du capteur thermique	25

Manuel d'utilisation du monoculaire thermique

5.4	Capture et vidéo	26
5.4.1	Capturer une image	26
5.4.2	Réglage audio	26
5.4.3	Enregistrer une vidéo	27
5.4.4	Préenregistrement vidéo	27
5.4.5	Suivi de point chaud	28
5.5	Exportation des fichiers	28
5.5.1	Exportation des fichiers à l'aide de HIKMICRO Sight	28
5.5.2	Exportation de fichiers sur un ordinateur	29
6	Paramètres système.....	31
6.1	Réglage de la date	31
6.2	Synchroniser l'heure	31
6.3	Réglage de la langue	31
6.4	Enregistrer le journal de diagnostic.....	32
6.5	Définir les unités de mesure	32
6.6	Affichage des informations sur l'appareil.....	33
6.7	Restaurer l'appareil	33
6.8	Réinitialiser l'appareil	33
7	Foire aux questions	35
7.1	Pourquoi le moniteur est-il éteint ?.....	35
7.2	La capture ou l'enregistrement ne fonctionne pas. Quel est le problème ?	35
7.3	Pourquoi l'ordinateur ne détecte-t-il pas l'appareil ?	35

1 Vue d'ensemble

Le monoculaire thermique HIKMICRO THUNDER 2.0, doté d'une sensibilité thermique élevée, permet d'activer un mode détect. des détails, même dans les conditions météorologiques les plus difficiles, lorsque l'objet et l'arrière-plan présentent une différence de température minimale. Grâce à sa longue durée de fonctionnement, le monoculaire est principalement utilisé dans des scénarios tels que les randonnées, la chasse, les recherches et secours.

1.1 Fonction principale

- **Réglage de la luminosité et de la tonalité:** Réglez la luminosité et la tonalité comme vous le désirez.
- **Suivi de point chaud:** L'appareil peut mesurer la température la plus élevée d'une scène et marquer sa position. Cette fonction varie en fonction des différents modèles de caméras.
- **Audio et enregistrement activé par la gâchette :** Appuyez sur la gâchette pour activer l'enregistrement audio.
- **Étalonnage de l'image:** ajustez la position de la fenêtre de l'image selon vos besoins. Voir *Étalonnage de l'image*.
- **Connexion à l'application :** Il est capable de prendre des instantanés et d'enregistrer des vidéos et ses paramètres peuvent être réglés par le biais de l'application HIKMICRO Sight une fois qu'il a été connecté à votre téléphone en utilisant le point d'accès.

1.2 Apparence

Il existe deux types d'appareils. L'apparence de l'appareil peut varier. Veuillez vous référer au produit réel.



Remarque

Les images de ce manuel ne sont données qu'à titre d'illustration. Veuillez vous référer au produit réel.

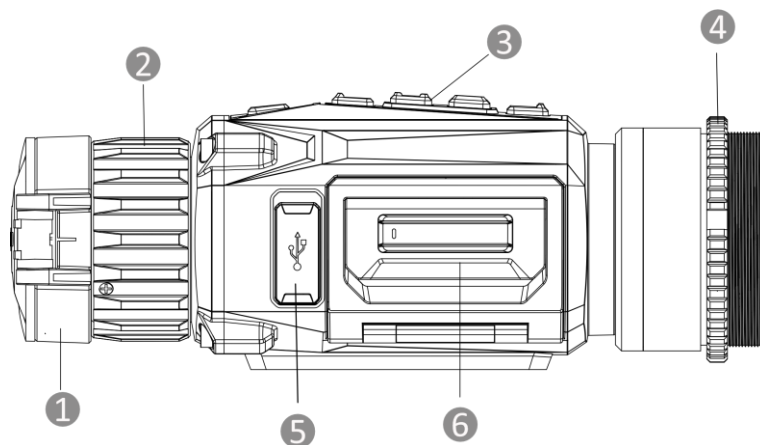

Figure 1-1 Apparence I

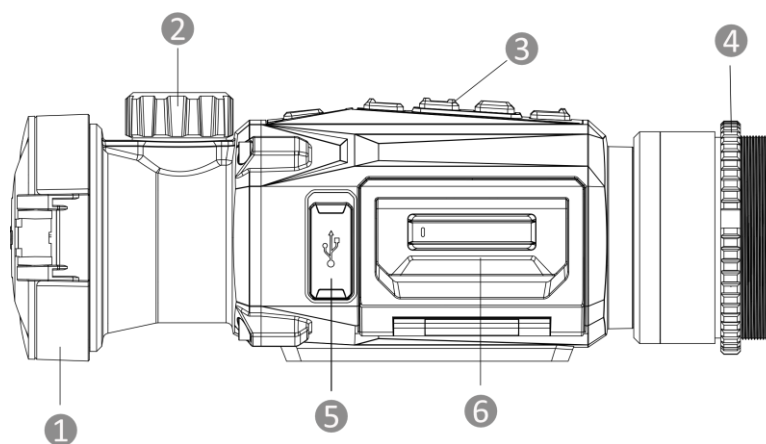

Figure 1-2 Apparence II

Tableau 1-1 Description des composants

N°	Composant	Description
1	Cache d'objectif	Protège l'objectif.
2	Bague/bouton de mise au point	Permet d'ajuster la mise au point pour obtenir des cibles nettes.
3	Touches	Permet de régler les fonctions et les paramètres.
4	Bague de fixation	Immobiliser l'adaptateur.
5	Interface de type C	Permet de connecter l'appareil à l'alimentation électrique ou de transmettre des données à l'aide d'un câble de type C.
6	Compartiment à pile	Permet d'accueillir la batterie.

Description des boutons

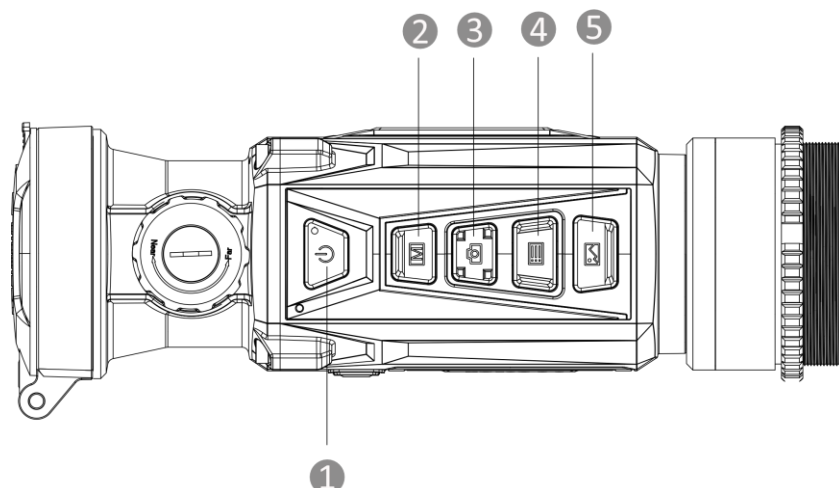





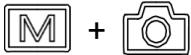
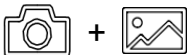

Figure 1-3 Boutons sur l'appareil

Tableau 1-2 Description des boutons

N°	Icône	Bouton	Fonction
1		Alimentation	<ul style="list-style-type: none"> ● Appuyer : Mode veille/réactivation de l'appareil. ● Maintenir enfoncé : Allumer/éteindre.
2		Mode	<ul style="list-style-type: none"> ● Appuyer : changer de palette. ● Maintenir enfoncé : corriger la non-uniformité de l'affichage (FFC).
3		Capturer	<ul style="list-style-type: none"> ● Appuyer : Capturer des instantanés. ● Maintenir enfoncé : démarrer/arrêter l'enregistrement vidéo.
4		Menu	<p>En dehors du menu Mode :</p> <ul style="list-style-type: none"> ● Appuyer : Accéder au menu rapide. ● Maintenir enfoncé : Accéder au menu principal. <p>Dans le menu Mode :</p> <ul style="list-style-type: none"> ● Appuyer : confirmer/définir des paramètres. ● Maintenir enfoncé : Enregistrer et quitter le menu.

Manuel d'utilisation du monoculaire thermique

5		Image	Mode Clip-On: Appuyez pour masquer afficher toutes les informations OSD. Mode monoculaire : <ul style="list-style-type: none">● Appuyer : modifier le zoom numérique.● Maintenir enfoncé : Activer/Désactiver le mode PIP.
2 + 3		Mode + capturer	Maintenez enfoncé pour passer au mode monoculaire/mode clip-on.
3 + 5		Capturer + image	Maintenez la touche Entrée enfoncée pour accéder à l'interface de réglage. (Uniquement prise en charge en mode clip-on.)



Remarque

L'indicateur d'alimentation reste rouge fixe lorsque l'appareil est en marche.

2 Préparation

2.1 Installation de la batterie

2.1.1 Instructions concernant la pile et les batteries

- L'appareil prend en charge une pile au lithium-ion amovible. La tension de charge limitée de la batterie est de 4,2 V. La tension et la capacité de la batterie sont de 3,6 V/4,4 A h (15,84 W h).
- Chargez la batterie pendant plus de 4 heures avant la première utilisation.
- Veuillez acheter la batterie recommandée par le fabricant si nécessaire.
- Retirez la batterie si l'appareil n'est pas utilisé pendant une longue période.

2.1.2 Changer la batterie

Insérez la batterie dans le compartiment de la batterie.

Avant de commencer

Assurez-vous que l'appareil est éteint avant de retirer la batterie.

Procédure

1. Soulevez la poignée du couvercle du compartiment de la batterie et tirez le couvercle vers l'extérieur.

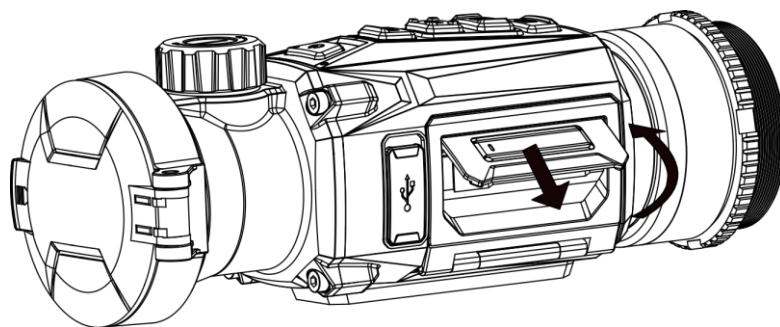

Figure 2-1 Retrait du couvercle du compartiment de la batterie

2. Poussez le loquet de la batterie sur le côté (comme indiqué par la flèche), puis retirez la batterie.

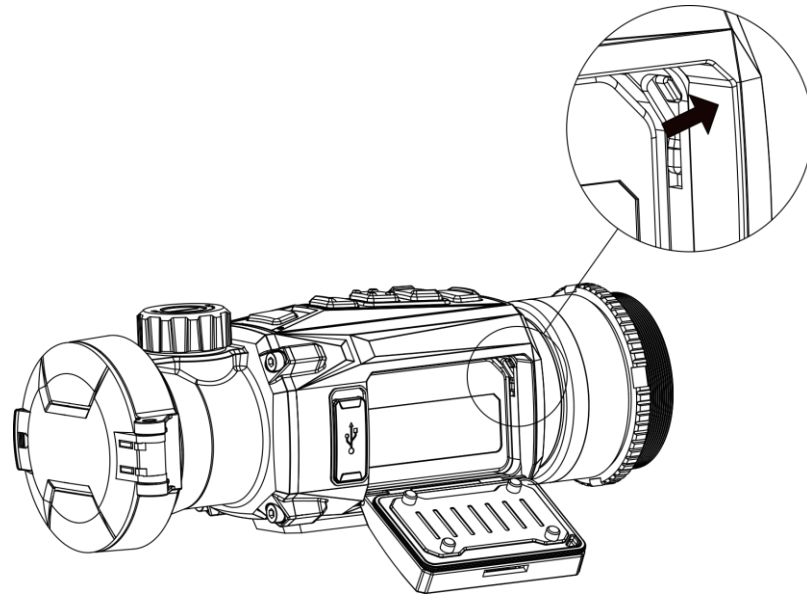

Figure 2-2 Déverrouiller le loquet de la batterie

3. Insérez la pile dans le compartiment à pile. Le loquet verrouille la pile en place lorsqu'elle est complètement insérée.

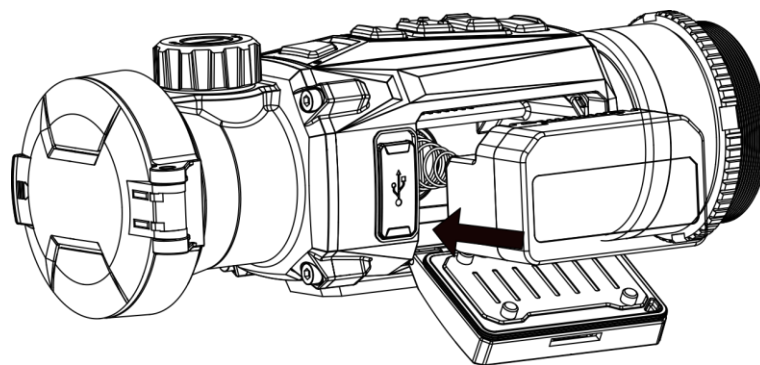

Figure 2-3 Insérer la batterie

4. Poussez le couvercle du compartiment de la batterie jusqu'à ce qu'il s'enclenche en position verrouillée.

2.2 Connexion par câble

Connectez l'appareil et l'adaptateur d'alimentation à l'aide d'un câble de type C pour allumer et charger l'appareil. Vous pouvez également raccorder l'appareil à un ordinateur pour exporter les fichiers.

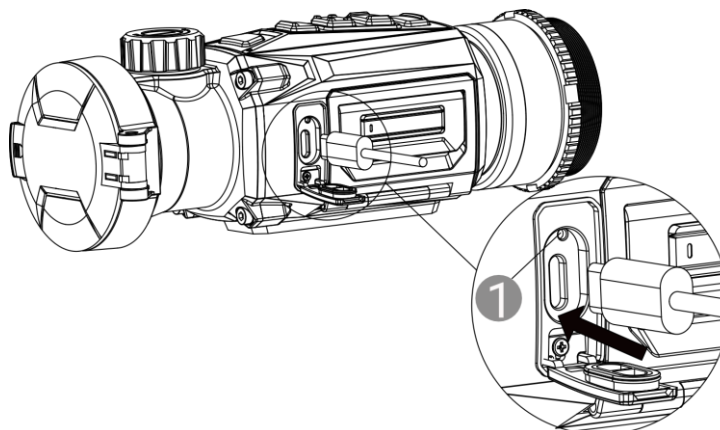

Figure 2-4 Connexion par câble

L'état des indicateurs de charge ① est le suivant :

- Clignotement rouge et vert : une erreur s'est produite.
- Rouge fixe : l'appareil est correctement en charge.
- Vert fixe : l'appareil est entièrement chargé.
- Éteint : l'appareil n'est pas en charge.

2.3 Installation de l'adaptateur

Procédure

1. Tournez l'adaptateur dans le sens horaire pour le serrer fermement.

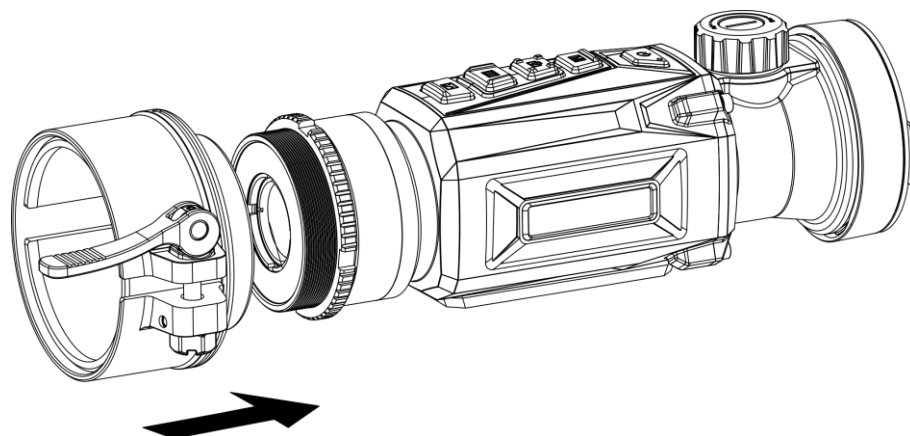

Figure 2-5 Installation de l'adaptateur

2. À l'aide de la clé fournie avec l'emballage, serrez la bague de fixation jusqu'à ce que l'adaptateur soit bien fixé sur l'appareil.



Remarque

- L'adaptateur n'est pas inclus dans l'emballage. Veuillez l'acheter séparément si nécessaire.
-

- Le filet est de taille M52 × 0,75 mm. Achetez l'adaptateur recommandé par le fabricant.
-

2.4 Retrait de l'adaptateur

Procédure

1. Tournez l'adaptateur dans le sens antihoraire pour le desserrer.
2. Retirez l'adaptateur avec soin.

2.5 Allumer/éteindre

Allumer

Lorsque l'appareil est alimenté par un câble ou que la batterie est suffisamment chargée, appuyez longuement sur  pour allumer l'appareil.

Éteindre

Une fois l'appareil allumé, maintenez la touche  enfoncée pour éteindre l'appareil.







Remarque

- Un compte à rebours s'affiche lorsque vous éteignez l'appareil. Appuyez sur n'importe quelle touche pour interrompre le compte à rebours et annulez l'arrêt.
 - L'arrêt automatique en cas de batteries épuisées ne peut pas être annulé.
-

Arrêt automatique

Vous pouvez définir le délai de mise hors tension automatique de votre appareil.



Procédure

1. Maintenez la touche  enfoncée pour afficher le menu principal.
2. Accédez à  **Paramètres généraux**, puis sélectionnez .
3. Appuyez sur  ou  pour sélectionner le délai avant arrêt automatique souhaité.

4. Maintenez la touche  enfoncée pour enregistrer et sortir du menu.







Remarque

- Reportez-vous à l'icône de batterie pour connaître l'état des batteries. L'icône  indique que les batteries sont complètement rechargées. L'icône  indique que les batteries sont faibles. L'icône  indique un problème de chargement des batteries.
 - Dès que l'alerte de batterie faible apparaît, rechargez les batteries.
 - La mise hors tension automatique ne prend effet que lorsque l'appareil passe en mode veille et si l'appareil n'est pas connecté à l'application HIKMICRO Sight en même temps.
 - Le compte à rebours d'arrêt automatique débute quand l'appareil repasse en mode veille ou s'il est redémarré.
-

2.6 Réglage du Mode Oculaire



Vous pouvez sélectionner différents modes d'oculaires en fonction de la scène d'utilisation réelle afin d'améliorer l'effet d'affichage.

Procédure

1. Dans le menu principal, sélectionnez  , puis appuyez sur  pour confirmer.
2. Appuyez sur  ou  pour changer de mode d'oculaire. Les modes **Monoculaire** et **Clip-On** peuvent être sélectionnés.
3. Maintenez la touche  enfoncée pour enregistrer les paramètres et sortir du menu.



Remarque



- Vous pouvez également maintenir enfoncées  +  simultanément sur l'interface de visualisation en direct pour changer de mode Oculaire.
 - Un oculaire monoculaire supplémentaire est nécessaire pour l'utilisation en tant que monoculaire. L'oculaire monoculaire n'est pas inclus dans l'emballage. Veuillez l'acheter séparément si nécessaire.
-

2.7 Description du menu

2.7.1 Menu principal

Dans l'interface de vue en direct, maintenez  enfoncé et commencez à

enregistrer.

- Appuyez sur la touche  pour un déplacement vers le haut.
- Appuyez sur la touche  pour un déplacement vers le bas.
- Appuyez sur la touche  pour confirmer.

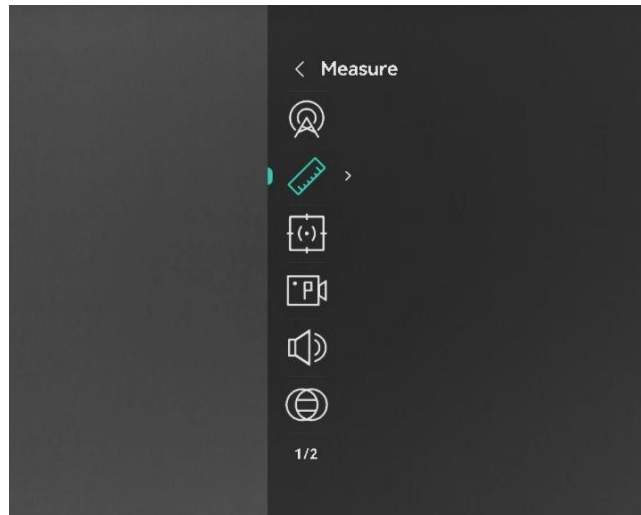

Figure 2-6 Menu principal (mode Clip-On)

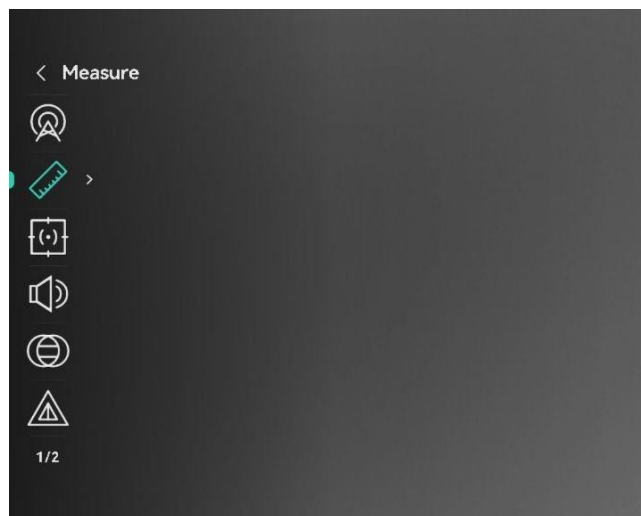



Figure 2-7 Menu principal (mode Monoculaire)

2.7.2 Menu rapide

Depuis l'interface de vue en direct, appuyez sur  pour afficher le menu rapide. Il est possible de régler les paramètres tels que la **luminosité** et le **contraste** dans le menu rapide.



Remarque

Cette fonction varie en fonction des différents modèles.

2.8 Connexion à l'application

Connectez l'appareil à l'application HIKMICRO Sight à l'aide du point d'accès. Vous pourrez ensuite prendre des photos, enregistrer des vidéos ou configurer les paramètres à partir de votre téléphone.

Procédure







1. Recherchez HIKMICRO dans l'App Store (système iOS) ou Google Play™ (système Android) pour la télécharger, ou scannez le code QR pour la télécharger et l'installer.



Système Android



Système iOS

2. Maintenez la touche  enfoncée pour afficher le menu principal.
3. Appuyez sur  ou  pour sélectionner .
4. Appuyez sur  pour accéder à l'interface de réglage.
5. Appuyez sur  ou  pour sélectionner **Point d'accès**. La fonction Point d'accès est activée.
6. Activez le réseau local sans fil de votre téléphone et connectez-le au point d'accès.
 - Nom du point d'accès : HIKMICRO_N° de série
 - Mot de passe du point d'accès : Mot de passe : Accédez à **Point d'accès** dans le menu pour vérifier le mot de passe.
7. Ouvrez l'application et connectez votre téléphone à l'appareil. Vous pouvez afficher l'interface de l'appareil sur votre téléphone.



Remarque

- L'appareil ne se connectera pas à l'application si vous saisissez plusieurs fois un mot de passe incorrect. Reportez-vous au paragraphe **Réinitialiser l'appareil** pour réinitialiser l'appareil et vous connecter à nouveau à l'application.
 - Si le mot de passe ne s'affiche pas, veuillez mettre à jour l'appareil vers la dernière version. Ou saisissez le numéro de série comme mot de passe.
-

2.9 État du micrologiciel

2.9.1 Contrôle de l'état du micrologiciel

Procédure

1. Lancez HIKMICRO Sight et connectez votre appareil à l'application.
2. Vérifiez si l'interface de gestion de l'appareil affiche une invite de mise à niveau. Si aucune invite de mise à niveau ne s'affiche, alors vous avez la dernière version du micrologiciel. Sinon, le micrologiciel n'est pas à jour.

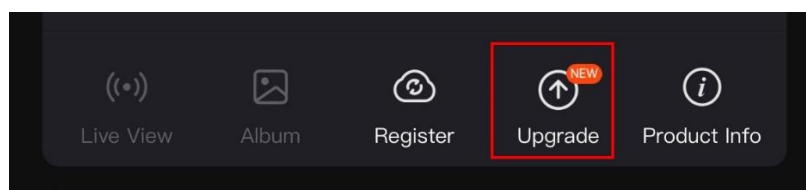

Figure 2-8 Contrôle de l'état du micrologiciel

3. (Facultatif) Si le micrologiciel n'est pas à jour, effectuez la mise à niveau de l'appareil. Voir *Mise à niveau de l'appareil*.

2.9.2 Mise à niveau de l'appareil

Mise à niveau de l'appareil à l'aide de HIKMICRO Sight

Avant de commencer

Installez HIKMICRO Sight sur votre téléphone, puis connectez votre appareil à l'application.

Procédure

1. Appuyez sur l'invite de mise à niveau pour accéder à l'interface de mise à niveau du micrologiciel.
2. Appuyez sur **Mettre à niveau** pour démarrer la mise à niveau.



Remarque

L'opération de mise à niveau peut varier en raison des mises à jour de l'application. Veuillez vous reporter à la version réelle de l'application à titre de référence.

Mise à niveau de l'appareil à l'aide d'un ordinateur

Avant de commencer

Veillez d'abord vous procurer le package de mise à niveau.

Procédure

1. Connectez l'appareil à votre ordinateur à l'aide d'un câble.
2. Ouvrez le lecteur détecté, puis copiez le fichier de mise à niveau et collez-le dans le répertoire racine de l'appareil.
3. Déconnectez l'appareil de votre ordinateur.
4. Redémarrez l'appareil, pour exécuter automatiquement la mise à niveau de l'appareil. Le processus de mise à niveau sera affiché dans l'interface principale.



Mise en garde

Lors de la transmission du package de mise à niveau, assurez-vous que l'appareil est connecté à votre ordinateur. Sinon, vous risquez que la mise à niveau échoue inutilement, e corrompe le microprogramme, etc.

2.10 Étalonnage de l'image (vue d'ensemble)

Ajustez et enregistrez la position de la fenêtre de l'image pour différents utilisateurs. Reportez-vous à *Étalonnage de l'image* pour des instructions détaillées.

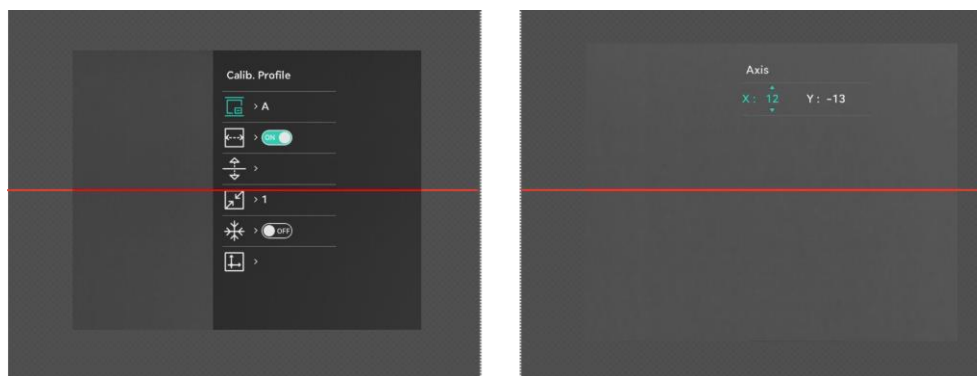

Figure 2-9 Résultat de l'étalonnage de l'image

3 Paramètres d'image

3.1 Réglage de la mise au point

Procédure

1. Mettez l'appareil en marche.
2. Ouvrez le cache d'objectif.
3. Saisissez l'appareil et veillez à poser vos yeux sur les oculaires.
4. Tournez la bague/molette de mise au point jusqu'à ce que vous obteniez une image claire.

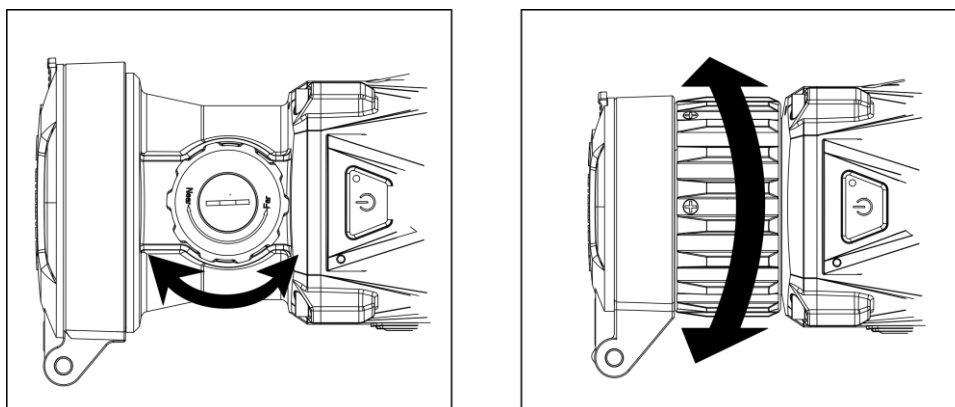

Figure 3-1 Réglage de la mise au point











Remarque

Pendant la mise au point, ne touchez pas la surface de l'objectif pour ne pas souiller l'objectif.

3.2 Réglage la luminosité









Réglez la luminosité de l'écran depuis le menu.

Procédure

1. Appuyez sur  pour afficher le menu.
2. Appuyez sur  ou  pour sélectionner  puis appuyez sur  pour confirmer.
3. Appuyez sur  ou  pour régler la luminosité.
4. Maintenez la touche  enfoncée pour enregistrer les paramètres et sortir du menu.





3.3 Réglage le contraste

Procédure

1. Appuyez sur  pour afficher le menu.
2. Appuyez sur  ou  pour sélectionner  puis appuyez sur  pour confirmer.
3. Appuyez sur  ou  pour régler le contraste.
4. Maintenez la touche  enfoncée pour enregistrer les paramètres et sortir du menu.

3.4 Réglage des nuances

Procédure

1. Dans le menu principal, sélectionnez , puis appuyez sur  pour confirmer.
2. Appuyez sur  ou  pour sélectionner une nuance. Choisissez une option entre **Chaud** et **Froid**.
3. Maintenez la touche  enfoncée pour enregistrer les paramètres et sortir du menu.

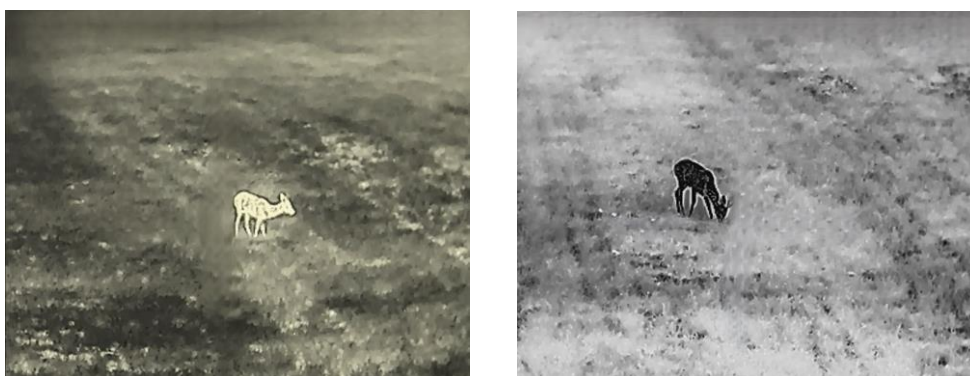





Figure 3-2 Réglage des nuances

3.5 Réglage de la netteté

Procédure

1. Dans le menu principal, sélectionnez , puis appuyez sur  pour confirmer.
2. Appuyez sur  ou  pour régler la netteté.

3. Maintenez la touche  enfoncée pour enregistrer les paramètres et sortir du menu.







Figure 3-3 Comparaison des réglages de netteté

3.6 Sélection de la scène

Vous pouvez sélectionner la scène appropriée en fonction de la scène d'utilisation réelle pour améliorer l'effet d'affichage.

Procédure

1. Dans le menu principal, sélectionnez , puis appuyez sur  pour confirmer.
2. Appuyez sur  ou  pour changer de scène.
 - **Détection** : l'option se réfère au mode détection qui est recommandé pour une scène normale.
 - **Jungle** : l'option se réfère au mode jungle qui est recommandé pour la chasse.
3. Maintenez la touche  enfoncée pour enregistrer les paramètres et sortir du menu.

3.7 Définir les palettes

Sélectionnez une palette parmi les différentes options pour afficher une scène identique avec différents effets. Appuyez sur  dans l'interface de vue en direct pour changer de palette.

Blanc chaud

Les éléments chauds sont représentés sur l'affichage par des couleurs claires. Plus la température est élevée, plus les couleurs sont lumineuses.



Noir chaud

Les éléments chauds sont représentés sur l'affichage par des couleurs sombres. Plus la température est élevée, plus les couleurs sont sombres.



Rouge chaud

Les éléments chauds sont représentés sur l'affichage par des couleurs rouges. Plus la température est élevée, plus les couleurs sont rouges.



Fusion









Selon les niveaux de température élevée ou basse, l'image est colorée en blanc, jaune, rouge, de rose à violet.



3.8 Correction de pixel défectueux

L'appareil est en mesure de corriger les pixels défectueux de l'écran qui ne donnent pas les résultats escomptés.

Procédure

1. Dans le menu principal, sélectionnez  **Paramètres de fonction**, puis appuyez sur  pour accéder au sous-menu.
2. Appuyez sur  ou  pour sélectionner , puis appuyez sur  pour accéder à l'interface de réglage du DPC.
3. Appuyez sur  pour sélectionner l'axe **X** ou **Y** et appuyez sur  pour confirmer. Si vous sélectionnez **axe X** le curseur se déplace de

gauche à droite. Si vous sélectionnez **axe Y** le curseur se déplace de haut en bas.



- Appuyez sur  ou  pour déplacer le curseur sur le pixel défectueux.
- Appuyez deux fois sur  pour corriger le pixel défectueux.



Figure 3-4 Correction de pixel défectueux













Remarque

- Le pixel défectueux sélectionné peut être agrandi et affiché sur l'interface.
 - Si l'affichage à l'écran couvre le pixel défectueux, déplacez le curseur pour atteindre le pixel défectueux. L'affichage s'adapte automatiquement.
-

3.9 Correction de champ plat

Cette fonction permet de corriger un affichage non uniforme.

Procédure

- Dans le mode menu, sélectionnez  **Paramètres de fonction** puis appuyez sur  pour confirmer.
- Appuyez sur  ou sur  pour sélectionner  **Étalonnage d'image.**, puis appuyez sur  pour confirmer.
- Appuyez sur  ou sur  pour sélectionner le mode FFC, puis appuyez sur  pour confirmer.
 - FFC manuel : En mode vue en direct, maintenez  enfoncée pour effectuer la correction de champ plat (FFC).

- FFC automatique: L'appareil effectue automatiquement la correction de champ plat (FFC).
- Externe : Fermez le cache d'objectif, maintenez  enfoncée en mode vue en direct pour effectuer la correction de champ plat (FFC).

4. Maintenez  enfoncée pour enregistrer et sortir du menu.



Remarque

- Vous entendrez un clic et l'image se figera pendant une seconde lorsque l'appareil effectuera la correction de champ plat (FFC).
 - Vous pouvez également maintenir  pour effectuer la correction de champ plat en mode automatique.
-

3.10 Étalonnage de l'image



















Ajustez et enregistrez la position de la fenêtre de l'image pour différents utilisateurs.



Remarque

Cette fonction est uniquement prise en charge en mode clip-on.



Procédure



1. Dans le mode menu, sélectionnez  **Paramètres de fonction** puis appuyez sur  pour confirmer.
2. Appuyez sur  ou  pour sélectionner  , puis appuyez sur  pour confirmer.
3. Sélectionnez  , puis appuyez sur  pour confirmer. Appuyez sur  ou  pour régler la taille du menu.
4. Sélectionnez  , puis appuyez sur  pour changer les profils d'étalonnage. Il est possible de définir 5 profils d'étalonnage.
5. Sélectionnez  , puis appuyez sur  pour activer la ligne de référence. Assurez-vous que la ligne de référence est horizontale à l'écran.
6. Sélectionnez  , puis appuyez sur  pour confirmer. Appuyez sur  ou sur  pour régler la position de la ligne de référence afin que la position soit cohérente. Appuyez longuement sur  pour sortir de

l'interface de réglages selon les instructions indiquées dans le message.

- **OK** : enregistrer le paramètre et sortir de l'interface.
- **ANNULER** : sortir de l'interface, mais ne pas enregistrer les paramètres.

7. (Facultatif) Sélectionnez , et appuyez sur  pour figer l'image.

8. Sélectionnez , puis appuyez sur  pour lancer l'étalonnage.

9. Appuyez sur  pour sélectionner l'axe X ou Y. Appuyez sur  ou  pour définir les coordonnées jusqu'à ce que la fenêtre atteigne la position cible.

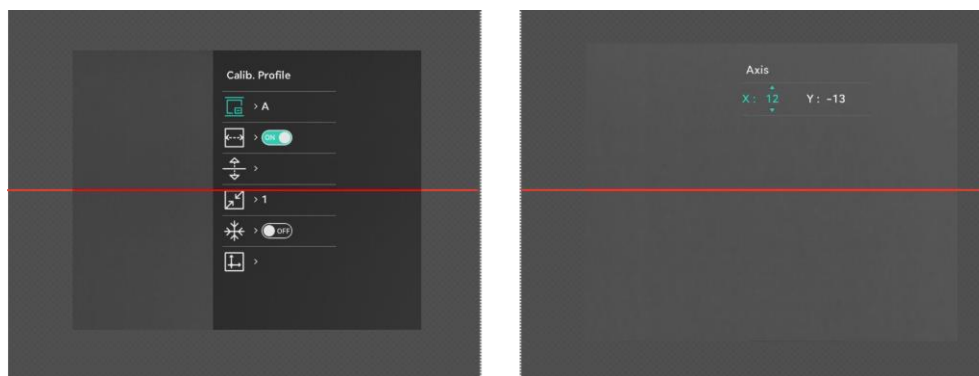

Figure 3-5 Effet de l'étalonnage de l'image actuelle



Remarque

La position de la fenêtre de l'image par défaut peut être légèrement différente de la position du point zéro ($X = 0, Y = 0$). C'est normal, car les composants optiques peuvent présenter de légères différences.

10. Appuyez longuement sur  pour sortir de l'étalonnage de l'image.

3.11 Réglage du mode Image incrustée

Procédure

1. Dans l'interface de la vue en direct, maintenez  enfoncée pour activer le mode PIP. Les détails s'affichent en haut au centre.



Figure 3-6 PIP

2. Maintenez  enfoncée pour quitter.



Remarque

- Si la fonction PIP est activée, le zoom sera uniquement effectué sur l'affichage PIP lorsque vous réglerez le rapport du zoom numérique. Les facteurs du zoom numérique de la vue PIP disponibles sont $\times 2$, $\times 4$ et $\times 8$.
 - Cette fonction est uniquement prise en charge en mode Monoculaire.
 - La vue PIP affiche temporairement le facteur de zoom lors du réglage du zoom numérique de l'appareil.
-

3.12 Ajuster le zoom numérique

Une fois que vous êtes dans l'interface de la vue en direct, appuyez sur  pour régler le facteur de zoom numérique de l'appareil. La vue en direct passe de $1\times$, $2\times$, $4\times$ et $8\times$.



Remarque

- Lorsque vous changez de facteur de zoom numérique, l'interface de gauche affiche l'agrandissement réel (agrandissement réel = agrandissement optique de l'objectif \times facteur de zoom numérique). Par exemple, pour un agrandissement optique de l'objectif de $4,3\times$ et un niveau de zoom numérique de $2\times$, l'agrandissement réel est de $8,6\times$.
 - Cette fonction est uniquement prise en charge en mode Monoculaire.
-











4 Mesure de distance

L'appareil permet de mesurer la distance entre une cible et la position d'observation.

Avant de commencer

Pour bien mesurer la distance, gardez les mains fermes et une position stable. Sinon, la mesure sera moins précise.



Procédure

1. Dans le menu principal, appuyez sur  ou sur  pour sélectionner , puis appuyez sur  pour accéder à l'interface de mesure.
2. Définissez les paramètres de la cible.
 - 1) Appuyez sur  pour afficher l'interface de réglage. Appuyez sur  ou  pour sélectionner la cible parmi **Cerf**, **Loup gris**, **Ours brun**, et **Personnaliser**.
 - 2) Appuyez sur  pour accéder à l'interface de configuration de la hauteur de cible. Appuyez sur  pour passer à un autre chiffre, puis appuyez sur  ou  pour changer la valeur.



Remarque

Les hauteurs disponibles varient entre 0,1 m et 9,0 m.

- 3) Appuyez longuement sur  pour enregistrer les paramètres et revenir à l'interface de mesure de distance.
3. Alignez le centre de la marque supérieure sur le bord de la partie supérieure de la cible, puis appuyez sur  pour confirmer.
4. Alignez le centre de la marque inférieure sur le bord inférieur de la cible, puis appuyez sur  pour confirmer.

Résultat

Le résultat de la mesure de distance s'affiche dans la partie supérieure de l'image.











Figure 4-1 Résultat de la mesure de distance

5 Paramètres généraux

5.1 Régler l'OSD

Cette fonction permet d'afficher ou de masquer les informations qui apparaissent à l'écran dans l'interface de la vue en direct.

Procédure

1. Dans le menu principal, sélectionnez  **Paramètres de fonction**.
2. Appuyez sur  ou  pour sélectionner **OSD**, puis sur  pour accéder à l'interface de réglage de l'OSD.
3. Appuyez d'abord sur  pour activer l' **affichage à l'écran**. Appuyez sur  ou  pour effectuer une sélection, puis appuyez sur  pour afficher ou masquer les informations affichées à l'écran nécessaires.
4. Maintenez la touche  enfoncée pour enregistrer et sortir du menu.









Remarque

Si vous activez l'option **OSD**, toutes les informations OSD dans la vue en direct ne seront pas affichées.

5.2 Configuration du logo de marque

Vous pouvez ajouter un logo de marque sur l'interface de la vue en direct, des instantanés et des vidéos.

Procédure

1. Dans le menu principal, sélectionnez  **Paramètres de fonction**.
2. Appuyez sur  ou  pour sélectionner .
3. Appuyez sur la touche  pour activer **Logo de marque**.
4. Maintenez  enfoncé pour enregistrer les réglages et quitter.

Résultat







Le logo de marque s'affiche dans le coin inférieur gauche de l'image.

5.3 Prévention contre les dommages du capteur

thermique

Cette fonction permet de ne pas endommager le détecteur du canal thermique. Lorsque vous activez cette fonction, le dispositif de protection se fermera si le niveau de gris du détecteur atteint une valeur donnée.

Procédure

1. Dans le mode menu, sélectionnez  **Paramètres de fonction** puis appuyez sur  pour confirmer.
2. Appuyez sur  ou  pour sélectionner .
3. Appuyez sur  pour activer ou désactiver la fonction.
4. Maintenez la touche  enfoncée pour enregistrer les paramètres et sortir du menu.



Remarque

Évitez l'exposition directe au soleil et activez la fonction de protection contre les dommages du capteur thermique.

5.4 Capture et vidéo

5.4.1 Capturer une image

Depuis l'interface de vue en direct, appuyez sur  pour capturer une image.





Remarque



- Une fois la photo prise, l'image se fige pendant 1 s et un message s'affiche à l'écran.
 - Pour exporter les photos, reportez-vous à *Exportation des fichiers*.
-

5.4.2 Réglage audio

Si vous activez la fonction Audio, le son sera enregistré avec la vidéo. Vous pouvez désactiver cette fonction lorsque le volume de la vidéo est trop élevé.

Procédure

1. Dans le menu principal, appuyez sur  ou  pour sélectionner .

2. Appuyez sur  pour activer ou désactiver cette fonction.
3. Maintenez la touche  enfoncée pour enregistrer les paramètres et sortir du menu.

5.4.3 Enregistrer une vidéo

Procédure

1. Dans l'interface de vue en direct, maintenez  enfoncé pour démarrer l'enregistrement.



Figure 5-1 Début d'enregistrement

La partie supérieure gauche de l'image affiche des informations sur le temps d'enregistrement.

2. Maintenez  enfoncé pour arrêter l'enregistrement.

5.4.4 Préenregistrement vidéo









Remarque

Cette fonction est uniquement prise en charge en mode clip-on.

Après avoir activé cette fonction et sélectionné l'heure du préenregistrement, l'appareil peut commencer à enregistrer automatiquement les 10 secondes précédant la détente et terminer l'enregistrement les 10 secondes suivant la détente.

Procédure





1. Dans le menu principal, appuyez sur  ou  pour sélectionner .
2. Appuyez sur  pour accéder à l'interface de réglage. Appuyez sur  ou  pour activer la fonction.

3. Maintenez la touche  enfoncée pour enregistrer les paramètres et sortir du menu.

5.4.5 Suivi de point chaud

L'appareil peut détecter le point avec la température la plus élevée d'une scène et marquer sa position sur l'affichage.

Procédure

1. Dans le menu principal, appuyez sur  ou  pour sélectionner .
2. Appuyez sur  pour marquer la zone où la température est la plus élevée.
3. Maintenez  enfoncé pour enregistrer les réglages et quitter.

Résultat



Lorsque vous activez cette fonction, l'icône  indique le point avec la température la plus élevée. Si la scène change, l'icône  se déplacera.



Figure 5-2 Suivi de point chaud

5.5 Exportation des fichiers

5.5.1 Exportation des fichiers à l'aide de HIKMICRO Sight

Accédez aux albums et exportez les fichiers de votre téléphone à l'aide de HIKMICRO Sight.

Avant de commencer

Installez HIKMICRO Sight sur votre téléphone mobile.

Procédure

1. Lancez HIKMICRO Sight et connectez votre appareil à l'application. Voir *Connexion à l'application*.
2. Appuyez sur **Média** pour accéder aux albums de l'appareil.

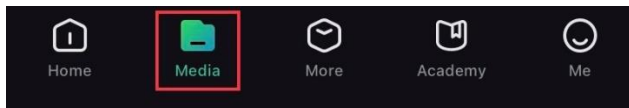

Figure 5-3 Accès aux albums de l'appareil

3. Appuyez sur **Local** ou **Appareil** pour afficher les photos et les vidéos.
 - **Local**: vous pouvez visualiser les fichiers capturés dans l'application.
 - **Appareil**: pour afficher les fichiers du dispositif actuel.



Remarque

Des photos ou vidéos peuvent ne pas s'afficher dans **Appareil**. Veuillez balayer l'écran vers le bas pour actualiser la page.

4. Sélectionnez un fichier en appuyant dessus, puis appuyez sur **Télécharger** pour exporter le fichier vers les albums locaux de votre téléphone.



Figure 5-4 Exportation des fichiers



Remarque

- Accédez à **Mon profil** -> **À propos** -> **Manuel d'utilisation** dans l'application pour afficher d'autres opérations détaillées.
 - Accédez également aux albums de l'appareil en appuyant sur l'icône en bas à gauche de l'interface de la vue en direct.
 - L'opération d'exportation peut varier en raison des mises à jour de l'application. Veuillez vous reporter à la version réelle de l'application à titre de référence.
-

5.5.2 Exportation de fichiers sur un ordinateur

Cette fonction permet d'exporter les vidéos enregistrées et les photos prises.

Avant de commencer

Assurez-vous que l'appareil est allumé au moment de la connexion du câble.

Procédure

1. Connectez l'appareil et le PC à l'aide d'un câble.



Remarque

Assurez-vous que l'appareil est allumé au moment de la connexion du câble.

-
2. Ouvrez l'explorateur de fichiers et sélectionnez le lecteur correspondant à l'appareil. Accédez au dossier DCIM et recherchez le dossier portant le nom de l'année et du mois de la capture. Par exemple, si vous avez pris une photo ou enregistré une vidéo en février 2024, accédez à **DCIM** -> **202402** pour les récupérer.
 3. Sélectionnez et copiez les fichiers sur votre ordinateur.
 4. Déconnectez l'appareil de votre ordinateur.











Remarque

- L'appareil affiche des images lorsque vous le connectez à un ordinateur. Cependant, les fonctions telles que l'enregistrement, la capture et le point d'accès sont désactivées.
 - À la première connexion de l'appareil à un ordinateur, le pilote de périphérique correspondant à l'appareil s'installera automatiquement.
-

6 Paramètres système















6.1 Réglage de la date

Procédure

1. Dans le menu principal, sélectionnez  **Paramètres généraux**.
2. Appuyez sur  ou sur  pour sélectionner , puis sur  pour accéder à l'interface de configuration.
3. Appuyez sur  pour sélectionner l'année, le mois ou le jour, puis appuyez sur  ou  pour changer la valeur.
4. Maintenez la touche  enfoncée pour enregistrer les paramètres et sortir du menu.

6.2 Synchroniser l'heure

Procédure









1. Dans le menu principal, sélectionnez  **Paramètres généraux**.
2. Appuyez sur  ou sur  pour sélectionner , puis sur  pour accéder à l'interface de configuration.
3. Appuyez sur  ou  pour changer le format de l'heure. Choisissez entre le format horaire 24 heures et 12 heures. Si vous sélectionnez le format 12 heures, appuyez sur , puis sur  ou  pour sélectionner **AM** ou **PM**.
4. Appuyez sur  pour sélectionner les heures ou les minutes, puis appuyez sur  ou  pour changer la valeur.
5. Maintenez la touche  enfoncée pour enregistrer les paramètres et sortir du menu.

6.3 Réglage de la langue

Sélectionnez la langue de l'affichage de l'appareil.

Procédure







1. Dans le menu principal, sélectionnez  **Paramètres généraux**.

2. Appuyez sur  ou sur  pour sélectionner , puis sur  pour accéder à l'interface de configuration.
3. Appuyez sur  ou sur  pour sélectionner la langue souhaitée, puis appuyez sur  pour confirmer.
4. Maintenez la touche  enfoncée pour enregistrer les paramètres et sortir du menu.

6.4 Enregistrer le journal de diagnostic

Cette fonction permet de collecter et d'enregistrer les journaux de fonctionnement de l'appareil à des fins de dépannage.

Procédure

1. Dans le menu principal, sélectionnez  **Paramètres généraux**.
2. Appuyez sur  ou sur  pour sélectionner , puis appuyez sur  pour activer cette fonction. L'appareil commence à collecter et à enregistrer le journal de l'appareil.
3. Appuyez sur  pour désactiver la fonction lorsque la collecte du journal de diagnostic est terminée.



Remarque







- Lors de la désactivation du journal de diagnostic, une invite apparaît sur l'interface indiquant la progression de la collecte du journal de diagnostic. Cette opération ne peut pas être interrompue. Une fois la collecte du journal terminée, l'invite disparaît.
 - Si vous devez exporter les journaux vers les professionnels, ouvrez le disque de l'ordinateur pour copier et coller le fichier .tar.gz stocké dans le dossier des journaux dans le répertoire racine de l'appareil. Voir *Exportation de fichiers sur un ordinateur*.
-

6.5 Définir les unités de mesure

Changez les unités de mesure de distance.







Procédure

1. Dans le menu principal, sélectionnez  **Paramètres généraux**.

2. Appuyez sur  ou sur  pour sélectionner , puis sur  pour accéder à l'interface de configuration.
3. Appuyez sur  ou  pour sélectionner l'unité souhaitée.
4. Maintenez la touche  enfoncée pour enregistrer les paramètres et sortir du menu.

6.6 Affichage des informations sur l'appareil





Procédure

1. Dans le menu principal, sélectionnez  **Paramètres généraux**.
2. Appuyez sur  ou  pour sélectionner , et appuyez sur  pour confirmer. Vous pouvez afficher les informations sur l'appareil, telles que l'espace de stockage disponible, la version et le numéro de série.
3. Maintenez la touche  enfoncée pour enregistrer les paramètres et sortir du menu.

6.7 Restaurer l'appareil

Cette fonction rétablit uniquement les paramètres de base de l'appareil aux valeurs par défaut, tels que la luminosité, le contraste et le PIP.





Procédure

1. Dans le menu principal, sélectionnez  **Paramètres généraux**.
2. Appuyez sur  ou  pour sélectionner . Appuyez sur  pour rétablir les valeurs par défaut de l'appareil en suivant les instructions du message qui s'affiche.

6.8 Réinitialiser l'appareil

Cette fonction efface tout le contenu et les paramètres, y compris les paramètres de base, le stockage, le mot de passe du point d'accès et l'étalonnage de l'image.

Procédure

1. Dans le menu principal, sélectionnez  **Paramètres généraux**.
2. Appuyez sur  ou  pour sélectionner . Appuyez sur  pour rétablir les valeurs par défaut de l'appareil en suivant les instructions du message qui s'affiche.

7 Foire aux questions

7.1 Pourquoi le moniteur est-il éteint ?

Vérifiez les éléments suivants.

- Vérifiez le niveau des batteries de l'appareil.
- Vérifiez le moniteur après avoir chargé l'appareil pendant 5 min.
- Vérifiez si l'appareil est en mode Veille.

7.2 La capture ou l'enregistrement ne fonctionne pas. Quel est le problème ?

Vérifiez les éléments suivants.

- Si l'appareil est connecté à votre ordinateur. La prise de photo et l'enregistrement sont désactivés dans cette situation.
- Si l'espace de stockage est plein.
- Si le niveau des batteries est faible.

7.3 Pourquoi l'ordinateur ne détecte-t-il pas l'appareil ?

Vérifiez les éléments suivants.

- Si l'appareil est connecté à votre ordinateur par le câble fourni.
- Si vous utilisez d'autres câbles USB, vérifiez que la longueur du câble est inférieure à 1 m.

Informations légales

© Hangzhou Microimage Software Co., Ltd. Tous droits réservés.

À propos de ce manuel

Ce manuel fournit des instructions d'utilisation et de gestion du produit. Les images, les tableaux, les figures et toutes les autres informations ci-après ne sont données qu'à titre de description et d'explication. Les informations contenues dans ce manuel sont modifiables sans préavis, en raison d'une mise à jour d'un micrologiciel ou pour d'autres raisons. Veuillez trouver la dernière version de ce manuel sur le site Internet de HIKMICRO (www.hikmicrotech.com).

Veuillez utiliser ce mode d'emploi avec les conseils et l'assistance de professionnels spécialement formés dans la prise en charge de ce produit.

Reconnaissance des marques de commerce



HIKMICRO Et les autres marques commerciales et logos de

HIKMICRO sont la propriété de HIKMICRO dans diverses juridictions.

Toutes les autres marques et tous les logos mentionnés appartiennent à leurs propriétaires respectifs.

MENTIONS LÉGALES

DANS LES LIMITES AUTORISÉES PAR LA LOI EN VIGUEUR, LE PRÉSENT MANUEL ET LE PRODUIT DÉCRIT, AINSI QUE SON MATÉRIEL, SES LOGICIELS ET SES MICROLOGICIELS, SONT FOURNIS « EN L'ÉTAT » ET « AVEC CES FAIBLESSES ET ERREURS ». HIKMICRO NE FAIT AUCUNE GARANTIE, EXPLICITE OU IMPLICITE, Y COMPRIS, MAIS SANS S'Y LIMITER, DE QUALITÉ MARCHANDE, DE QUALITÉ SATISFAISANTE, OU D'ADÉQUATION À UN USAGE PARTICULIER. VOUS UTILISEZ LE PRODUIT À VOS PROPRES RISQUES. EN AUCUN CAS, HIKMICRO NE SERA TENU RESPONSABLE DE TOUT DOMMAGE SPÉCIAL, CONSÉCUTIF, ACCESSOIRE OU INDIRECT, Y COMPRIS, ENTRE AUTRES, LES DOMMAGES RELATIFS À LA PERTE DE PROFITS D'ENTREPRISE, À L'INTERRUPTION D'ACTIVITÉS COMMERCIALES, OU LA PERTE DES DONNÉES, LA CORRUPTION DES SYSTÈMES, OU LA PERTE DES DOCUMENTS, S'ILS SONT BASÉS SUR UNE VIOLATION DE CONTRAT, UNE FAUTE (Y COMPRIS LA NÉGLIGENCE), LA RESPONSABILITÉ EN MATIÈRE DE PRODUITS, OU AUTRE, EN RAPPORT AVEC L'UTILISATION DU PRODUIT, MÊME SI HIKMICRO A ÉTÉ INFORMÉ DE LA POSSIBILITÉ D'UN TEL DOMMAGE OU D'UNE TELLE PERTE.

VOUS RECONNAISSEZ QUE LA NATURE D'INTERNET EST SOURCE DE RISQUES DE SÉCURITÉ INHÉRENTS, ET HIKMICRO SE DÉGAGE DE TOUTE RESPONSABILITÉ EN CAS DE FONCTIONNEMENT ANORMAL, DIVULGATION D'INFORMATIONS CONFIDENTIELLES OU AUTRES DOMMAGES DÉCOULANT D'UNE CYBERATTAQUE, D'UN PIRATAGE INFORMATIQUE, D'UNE INFECTION PAR DES VIRUS, OU AUTRES RISQUES DE SÉCURITÉ LIÉS À INTERNET ; TOUTEFOIS, HIKMICRO FOURNIRA UNE ASSISTANCE TECHNIQUE DANS LES DÉLAIS SI NÉCESSAIRE.

VOUS ACCEPTEZ D'UTILISER CE PRODUIT CONFORMÉMENT À L'ENSEMBLE DES LOIS EN VIGUEUR. IL EST DE VOTRE RESPONSABILITÉ EXCLUSIVE DE VEILLER À CE QUE VOTRE UTILISATION SOIT CONFORME À LA LOI APPLICABLE. IL VOUS APPARTIENT SURTOUT D'UTILISER CE PRODUIT D'UNE MANIÈRE QUI NE PORTE PAS ATTEINTE AUX DROITS DE TIERS, Y COMPRIS, MAIS SANS S'Y LIMITER, LES DROITS DE PUBLICITÉ, LES DROITS DE PROPRIÉTÉ INTELLECTUELLE, OU LA PROTECTION DES DONNÉES ET D'AUTRES DROITS À LA VIE PRIVÉE. VOUS NE DEVEZ PAS UTILISER CE PRODUIT POUR LA CHASSE ILLÉGALE D'ANIMAUX, LA VIOLATION DE LA VIE PRIVÉE OU POUR TOUTE AUTRE FIN JUGÉE ILLÉGALE OU PRÉJUDICIALE À L'INTÉRÊT PUBLIC. VOUS NE DEVEZ PAS UTILISER CE PRODUIT POUR TOUTE UTILISATION FINALE INTERDITE, NOTAMMENT LA MISE AU POINT OU LA PRODUCTION D'ARMES DE DESTRUCTION MASSIVE, LA MISE AU POINT OU LA FABRICATION D'ARMES CHIMIQUES OU BIOLOGIQUES, LES ACTIVITÉS DANS LE CONTEXTE LIÉ AUX EXPLOSIFS NUCLÉAIRES OU AU CYCLE DU COMBUSTIBLE NUCLÉAIRE DANGEREUX, OU SOUTENANT LES VIOLATIONS DES DROITS DE L'HOMME.

VEUILLEZ RESPECTER TOUTES LES INTERDICTIONS ET TOUTES LES RESTRICTIONS EXCEPTIONNELLES DE L'ENSEMBLE DES LOIS ET RÉGLEMENTATIONS APPLICABLES, EN PARTICULIER, DES LOIS ET RÉGLEMENTATIONS LOCALES RELATIVES AUX ARMES À FEU OU À LA CHASSE. VEUILLEZ TOUJOURS VÉRIFIER LES DISPOSITIONS ET RÉGLEMENTATIONS NATIONALES AVANT D'ACHETER ET D'UTILISER CE PRODUIT. NOTEZ QUE VOUS DEVREZ PEUT-ÊTRE DEMANDER DES PERMIS, DES CERTIFICATS ET/OU DES LICENCES AVANT D'ACHETER, DE VENDRE, DE MENER UNE ACTIVITÉ MARKETING POUR ET/OU D'UTILISER CE PRODUIT. HIKMICRO NE SERA PAS TENUE POUR RESPONSABLE DE TELLES ACQUISITIONS, VENTES, ACTIVITÉS MARKETING ET UTILISATIONS FINALES ILLÉGALES OU INAPPROPRIÉES ET DES DOMMAGES PARTICULIERS, CONSÉCUTIFS, ACCESSOIRES OU INDIRECTS QUI POURRAIENT EN RÉSULTER.

EN CAS DE CONFLIT ENTRE CE MANUEL ET LES LOIS EN VIGUEUR, CES DERNIÈRES PRÉVALENT.

Réglementation

Ces clauses ne s'appliquent qu'aux produits portant la marque ou l'information correspondante.

Déclaration de conformité UE



Ce produit et, le cas échéant, les accessoires qui l'accompagnent, sont estampillés « CE » et sont donc conformes aux normes européennes harmonisées en vigueur répertoriées sous la Directive 2014/30/UE (EMCD), la Directive 2014/35/UE (LVD), la Directive 2011/65/UE (RoHS) et la Directive 2014/53/UE.

Par la présente, Hangzhou Microimage Software Co., Ltd. déclare que cet appareil (se référer à l'étiquette) est conforme à la directive 2014/53/UE.

Le texte intégral de la Déclaration de conformité UE est disponible à l'adresse Internet suivante :

<https://www.hikmicrotech.com/en/support/download-center/declaration-of-conformity/>.

Bandes de fréquence et puissance (pour la CE)

Les bandes de fréquences et les limites nominales de la puissance d'émission (rayonnée ou conduite) applicables aux équipements radio suivants sont les suivantes :

Wi-Fi 2,4 GHz (2,4 GHz à 2,4835 GHz), 20 dBm

Pour les appareils sans adaptateur d'alimentation offert, utilisez l'adaptateur d'alimentation fourni par un fabricant qualifié. Reportez-vous aux spécifications du produit pour les dispositions nécessaires et détaillées en matière d'alimentation.

Pour les appareils sans batterie offerte, utilisez la batterie fournie par un fabricant qualifié. Reportez-vous aux spécifications du produit pour les détails concernant la pile.



Directive 2012/19/UE (directive DEEE) : dans l'Union européenne, les produits portant ce pictogramme ne doivent pas être déposés dans une décharge municipale où le tri des déchets n'est pas pratiqué. Pour un recyclage adéquat, remettez ce produit à votre revendeur lors de l'achat d'un nouvel équipement équivalent, ou déposez-le dans un lieu de collecte prévu à cet effet. Pour de plus



amples informations, visitez le site Web :
www.recyclethis.info

Directive 2006/66/CE et son amendement 2013/56/UE (directive sur les batteries) : ce produit renferme une pile qui ne doit pas être déposée dans une décharge municipale où le tri des déchets n'est pas pratiqué, dans l'Union européenne. Pour plus de précisions sur la pile, reportez-vous à sa documentation. La pile porte le pictogramme ci-contre, qui peut inclure la mention Cd (cadmium), Pb (plomb) ou Hg (mercure). Pour la recycler correctement, renvoyez-la à votre revendeur ou déposez-la dans un point de collecte prévu à cet effet. Pour de plus amples informations, visitez le site Web : www.recyclethis.info.

Conformité Industrie Canada ICES-003

Cet appareil répond aux exigences des normes CAN ICES-003 (B)/NMB-003 (B).



Cet appareil est conforme aux normes RSS exemptes de licence d'Industrie Canada. Son fonctionnement est soumis aux deux conditions suivantes :

- (1) cet appareil ne doit pas causer d'interférences, et
- (2) cet appareil doit accepter toute interférence reçue, notamment les interférences susceptibles d'occasionner un fonctionnement indésirable de l'appareil.

Cet appareil est conforme aux limites d'exposition au rayonnement IC RSS-102 établies pour un environnement non contrôlé.

Conventions des symboles

Les symboles que vous pouvez rencontrer dans ce document sont définis comme suit.

Symbole	Description
 Remarque	Fournit des informations supplémentaires pour souligner ou compléter des points importants du texte principal.
 Mise en garde	Indique une situation potentiellement dangereuse qui, si elle n'est pas évitée, pourra entraîner des dommages de l'équipement, des pertes de données, une dégradation des performances ou des résultats imprévisibles.
 Danger	Indique un danger avec un niveau de risque élevé qui, s'il n'est pas évité, entraînera la mort ou des blessures graves.

Consignes de sécurité

L'objectif de ces instructions est de garantir que l'utilisateur soit en mesure d'utiliser correctement le produit sans danger ou dommage aux biens. Veuillez lire soigneusement toutes les consignes de sécurité avant d'utiliser l'appareil.

Transport

- Gardez l'appareil dans son emballage d'origine ou dans un emballage similaire lors de son transport.
- Veuillez conserver l'emballage de l'appareil pour toute utilisation ultérieure. En cas de panne, vous devrez renvoyer l'appareil à l'usine dans son emballage d'origine. Le transport de l'appareil sans son emballage d'origine peut l'endommager, et l'entreprise se dégage de toute responsabilité dans ce cas.
- Ne pas faire tomber le produit ou le soumettre à un choc physique. Éloigner l'appareil d'interférences magnétiques.

Alimentation électrique

- Si un adaptateur secteur est fourni dans l'emballage de l'appareil, n'utilisez que l'adaptateur fourni. Si aucun adaptateur secteur n'est fourni, assurez-vous que l'adaptateur secteur ou toute autre source d'alimentation est conforme à la source d'alimentation limitée. Reportez-vous à l'étiquette du produit pour connaître les paramètres de sortie de l'alimentation.
- Vérifiez que la prise est correctement branchée à la prise électrique.
- Pour éviter tout risque de surchauffe ou d'incendie dû à une surcharge, ne reliez PAS plusieurs appareils à un seul adaptateur d'alimentation.

Batterie

- L'appareil prend en charge une pile au lithium-ion amovible. La tension de charge limitée de la batterie est de 4,2 V. La tension et la capacité de la batterie sont de 3,6 V/4,4 A h (15,84 W h).
- Une utilisation ou un remplacement inappropriés de la pile/des batteries peut entraîner un risque d'explosion. Remplacez-les uniquement par une pile/des batteries identiques ou de type équivalent.
- Les piles de taille inappropriée ne peuvent pas être installées et peuvent provoquer un arrêt anormal.
- Éliminez les piles/batteries usées conformément aux instructions fournies par leur fabricant.
- Les batteries achetées par les utilisateurs doivent répondre aux normes

internationales applicables à la sécurité des batteries (par exemple, les normes EN/IEC).

- Ne jetez pas une pile au feu ou dans un four chaud, ni ne broyez mécaniquement ou découpez une pile, car cela pourrait engendrer une explosion.
- Ne laissez pas une batterie dans un environnement extrêmement chaud ou à faible pression, car vous encourez un risque d'explosion ou une fuite de liquide ou de gaz inflammable.
- Assurez-vous que la température de la batterie est comprise entre 0 °C et 45 °C lors de la charge.
- En cas de stockage à long terme de la pile, assurez-vous qu'elle est complètement chargée tous les six mois afin d'en conserver la qualité. Dans le cas contraire, elle pourrait se détériorer.
- Ne chargez pas d'autres types de batteries avec le chargeur fourni. Pendant la recharge des batteries, vérifiez qu'il n'y a aucun matériau inflammable à moins de 2 m du chargeur.
- Ne placez pas l'appareil avec sa batterie ni la batterie uniquement à proximité de source de chaleur ou de flammes. Ne l'exposez pas à la lumière directe du soleil.
- N'avalez PAS la pile pour éviter les risques de brûlures chimiques.
- NE laissez PAS la batterie à portée des enfants.
- Ce produit contient une pile bouton. Si la pile bouton est avalée, celle-ci peut provoquer de graves brûlures internes en seulement 2 heures et entraîner la mort.
- Si le compartiment des piles ne peut pas être complètement refermé, cessez d'utiliser le produit et conservez-le hors de la portée des enfants.
- Si vous pensez que des piles ont été ingérées ou insérées à l'intérieur d'une partie du corps, consultez immédiatement un médecin.
- La batterie intégrée ne peut pas être démontée. Veuillez contacter le fabricant pour réparation si nécessaire.
- Cet appareil n'est pas adapté à un usage dans les endroits où des enfants sont susceptibles d'être présents.

Maintenance

- Si le produit ne fonctionne pas correctement, contactez votre revendeur ou le centre de service le plus proche. Nous n'assumerons aucune responsabilité concernant les problèmes causés par une réparation ou une opération de maintenance non autorisée.
- Assurez-vous que l'alimentation électrique a été coupée avant toute ouverture et réparation de l'appareil par un professionnel.
- Essuyez délicatement l'appareil à l'aide d'un chiffon propre imbibé d'une

petite quantité d'éthanol, si nécessaire.

- Si l'appareil n'est pas utilisé conformément aux indications du fabricant, le dispositif de protection fourni par l'appareil peut être compromis.
- Nettoyez l'objectif à l'aide d'un chiffon doux et sec ou du papier essuie-tout pour éviter de le rayer.

Environnement d'exploitation

- Assurez-vous que l'environnement d'exploitation répond aux exigences de l'appareil. La température de fonctionnement doit être comprise entre -30 °C et 55 °C et l'humidité de fonctionnement entre 5 % et 95 %.
- N'exposez PAS l'appareil à de puissants rayonnements électromagnétiques ou à des environnements poussiéreux.
- N'orientez PAS l'objectif vers le soleil ou toute autre source de lumière vive.
- Placez l'appareil dans un endroit sec et bien aéré.
- Évitez d'installer l'appareil sur une surface vibrante ou dans des lieux sujets aux chocs (vous risqueriez d'endommager l'appareil).
- Pendant l'utilisation de tout équipement générant un laser, veillez à ce que l'objectif de l'appareil ne soit pas exposé au faisceau laser, car il pourrait brûler.

Urgence

Si de la fumée, des odeurs ou du bruit s'échappent de l'appareil, mettez immédiatement l'appareil hors tension et débranchez le câble d'alimentation, puis contactez un centre de réparation.

GARANTIE LIMITÉE

Scannez le code QR pour prendre connaissance de la politique de garantie du produit.



Adresse de fabrication

Logement 313, Unité B, Bâtiment 2, 399 Danfeng Road, Sous-district de Xixing, District de Binjiang, Hangzhou, Zhejiang 310052, Chine

Hangzhou Microimage Software Co., Ltd.

AVIS DE CONFORMITÉ : il est possible que les produits de la série thermique soient soumis à des contrôles d'exportation dans divers pays ou diverses régions, ce qui inclut, sans s'y limiter, les États-Unis, l'Union européenne, le Royaume-Uni ou d'autres pays membres de l'Arrangement de Wassenaar. Veuillez consulter votre expert professionnel en questions juridiques ou en conformité ou les autorités de votre gouvernement local pour toute exigence de permis d'exportation si vous prévoyez de transférer, d'exporter ou de réexporter des produits de la série thermique entre différents pays.



 Hikmicro Hunting.Global

 Hikmicro Hunting.Global

 HIKMICRO Outdoor

 HIKMICRO

 www.hikmicrotech.com

 support@hikmicrotech.com

UD39227B