

Podręcznik użytkownika

Monokular termowizyjny

SERIA FALCON 2.0

V5.5.128 202507



Kontakt z nami

SPIS TREŚCI

1	Wprowadzenie	1
1.1	Opis urządzenia	1
1.2	Najważniejsze funkcje produktu	1
1.3	Wygląd urządzenia	2
2	Przygotowanie	5
2.1	Instalowanie baterii	5
2.1.1	Zalecenia dotyczące baterii	5
2.1.2	Instalacja baterii	5
2.2	Podłączanie przewodów	6
2.3	Mocowanie paska na szyję	6
2.4	Przymocuj pasek na nadgarstek	8
2.5	Korzystanie z torby do noszenia	8
2.6	Włączanie/wyłączanie zasilania	9
2.7	Automat. wył. ekranu	10
2.8	Opis menu	11
2.9	Połączenie z aplikacją	12
2.10	Stan oprogramowania układowego	13
2.10.1	Sprawdzanie stanu oprogramowania układowego	13
2.10.2	Uaktualnianie urządzenia	14
3	Ustawienia obrazu	16
3.1	Regulacja dioptryjna	16
3.2	Regulacja ostrości obrazu	16
3.3	Dostosowanie jasności	16
3.4	Dostosowanie kontrastu	17
3.5	Dostosowanie odcienia	17
3.6	Dostosowanie ostrości	18
3.7	Wybór trybu sceny	19
3.8	Konfigurowanie palet	19
3.8.1	Personalizuj włączone palety	19
3.8.2	Przełączanie palet	19
3.9	Dostosowanie powiększenia cyfrowego	22
3.10	Konfigurowanie trybu obrazu w obrazie	22
3.11	Zoom Pro	23
3.12	Korekcja płaskiego pola	24
3.13	Korekcja wadliwych pikseli	24
4	Pomiar odległości (model LRF)	25
5	Pomiar odległości (model inny niż LRF)	27
6	Ustawienia ogólne	29
6.1	Konfigurowanie nakładki ekranowej (OSD)	29

Monokular termowizyjny Podręcznik użytkownika

6.2	Ustawianie stylu obrazu.....	29
6.3	Konfigurowanie logo marki.....	30
6.4	Ochrona przed przegrzaniem	30
6.5	Śledzenie punktu o najwyższej temperaturze	30
6.6	Wykonywanie zdjęć i nagrywanie wideo	31
6.6.1	Wykonaj zdjęcie	31
6.6.2	Konfigurowanie audio.....	31
6.6.3	Nagrywanie wideo	32
6.6.4	Wyświetlanie lokalnego albumu	32
6.7	Eksportowanie plików	33
6.7.1	Eksportowanie plików przy użyciu aplikacji HIKMICRO Sight.....	33
6.7.2	Eksportowanie plików przy użyciu komputera.....	34
7	Ustawienia systemu.....	36
7.1	Dostosowanie daty.....	36
7.2	Dostosowanie godziny.....	36
7.3	Konfigurowanie języka	36
7.4	Kopiowanie ekranu urządzenia do komputera	37
7.5	Ustawianie jednostki	37
7.6	Zapisz dziennik diagnostyczny.....	38
7.7	Ustaw kod blokady ekranu.....	38
7.7.1	Włącz kod dostępu	39
7.7.2	Zmień kod dostępu.....	39
7.8	Wyświetlanie informacji o urządzeniu	40
7.9	Formatuj.....	40
7.10	Przywracanie urządzenia	40
7.11	Resetuj urządzenie	40
8	Często zadawane pytania	42
8.1	Dlaczego wskaźnik ładowania miga nieprawidłowo?.....	42
8.2	Dlaczego wskaźnik zasilania jest wyłączony?.....	42
8.3	Jak uzyskać wyraźny obraz?	42
8.4	Nie można wykonać zdjęcia lub nagrania. Jaka jest przyczyna problemu?.....	42
8.5	Dlaczego komputer nie może zidentyfikować urządzenia?.....	42

1 Wprowadzenie

1.1 Opis urządzenia

HIKMICRO FALCON 2.0 to potężny i innowacyjny monokular termowizyjny wyposażony w wysokiej klasy detektor podczerwieni. Dzięki czułości mniej niż 15 mK NETD i systemowi obrazu bez migawki, zapewnia płynną obserwację ultrawyraźnego obrazu i rozpoznawanie szczegółów bez zakłócania przez migawkę. Urządzenie jest przeznaczone do użytku przede wszystkim podczas polowania w lesie lub na polach, obserwacji ptaków, polowania na ptaki, poszukiwania zwierząt, podróży i akcji ratowniczych scenariuszy niezależnie od warunków oświetleniowych i pogodowych.

1.2 Najważniejsze funkcje produktu

- **HSIS (Bezmigawkowy system obrazu HIKMICRO):** Jest to dynamiczny proces uczenia się bez utraty jakości obrazu. Eliminuje to potrzebę okresowych przerw kalibracyjnych, dzięki czemu nigdy nie przeoczysz krytycznego momentu w terenie.
- **Pomiar laserowy (model LRF):** Wbudowany dalmierz laserowy zapewnia dokładny odczyt odległości między celem a pozycją obserwacji.
- **Zoom Pro:** Zaawansowany algorytm przetwarzania obrazu zapewnia maksymalną optymalizację obrazu w trybie powiększenia cyfrowego.
- **Album lokalny:** Lokalny album przechowuje przechwycone obrazy i filmy aktywowane odrzutem, które pomagają wyjaśnić, czy gra została natychmiast uruchomiona.
- **Automatyczne wyłączenie ekranu:** Automatyczne wyłączenie ekranu umożliwia przełączanie urządzenia do trybu oczekiwania lub uaktywnianie go poprzez zmianę kąta nachylenia. Ta funkcja zmniejsza jasność ekranu w celu oszczędzania energii i wydłużenia czasu pracy baterii.
- **Połączenie z aplikacją:** Urządzenie umożliwia wykonywanie zdjęć, nagrywanie wideo i konfigurowanie ustawień przy użyciu aplikacji HIKMICRO Sight po połączeniu z telefonem przy użyciu punktu dostępu.

1.3 Wygląd urządzenia



Uwaga

- Wygląd urządzenia jest zależny od modelu. Skorzystaj z dokumentacji danego produktu.
- Rysunki w tym podręczniku służą wyłącznie do celów ilustracyjnych. Skorzystaj z dokumentacji danego produktu.

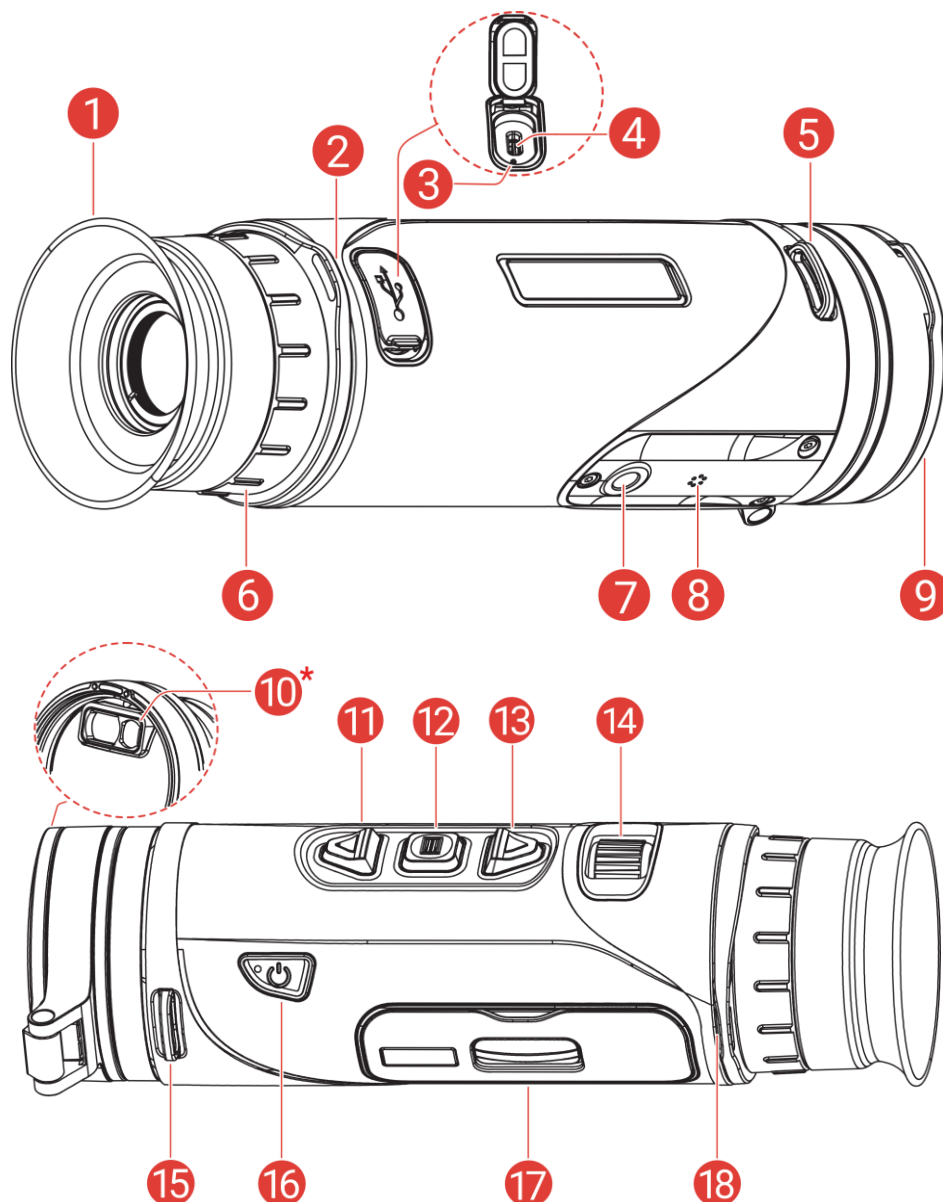



Rysunek 1-1 Wygląd urządzenia

Tabela 1-1 Opis elementów

Monokular termowizyjny Podręcznik użytkownika

Nr	Element	Opis
1	Okular	pierwszy element urządzenia po stronie użytkownika ułatwiający obserwację celu.
2, 5, 15, 18	Zaczep paska	Mocowanie paska na szyję lub paska na rękę.
3	Wskaźnik stanu ładowania	<ul style="list-style-type: none"> ● Miga (czerwony i zielony): wystąpił błąd ● Włączony (czerwony): ładowanie. ● Włączony (zielony): pełne naładowanie.
4	Złącze Type-C	podłączanie do urządzenia zasilacza lub przewodu Type-C w celu przesyłania danych.
6	Pierścień regulacji dioptryjnej	regulacja dioptryjna.
7	Złącze statywu	Mocowanie statywu.
8	Mikrofon	Do nagrywania dźwięku.
9	Obiektyw termowizyjny	Obrazowanie termowizyjne Magnetyczna osłona obiektywu: chroni obiektyw przed zarysowaniem.
10	Dalmierz laserowy (Model LRF)	Moduł LRF w obiektywie. Laserowy pomiar odległości celów
11	△ Przycisk w górę	<i>*Do modelu innego niż LRF</i> Tryb bez menu: <ul style="list-style-type: none"> ● Naciśnięcie: wykonywanie zdjęć. ● Naciśnięcie i przytrzymanie: rozpoczynanie/zatrzymywanie nagrywania wideo. Tryb menu: Przenieś w górę.
		<i>*Do modelu LRF</i> Tryb bez menu: <ul style="list-style-type: none"> ● Naciśnięcie: wyłączenie dalmierza laserowego. ● Dwukrotne naciśnięcie: wyłączenie laserowego pomiaru odległości. ● Naciśnięcie i przytrzymanie: rozpoczynanie/zatrzymywanie nagrywania wideo.

Nr	Element	Opis
		Tryb menu: Przenieś w górę.
12	 Przycisk trybu	Tryb bez menu: <ul style="list-style-type: none"> ● Naciśnięcie: przełączanie palet. ● Naciśnięcie i przytrzymanie: wyświetlanie menu Tryb menu: <ul style="list-style-type: none"> ● Naciśnięcie: potwierdzenie/konfigurowanie ustawień ● Naciśnięcie i przytrzymanie: zapisywanie ustawień i zamykanie menu.
13	 Przycisk w dół	Tryb bez menu: <ul style="list-style-type: none"> ● Naciśnięcie: przełączanie powiększenia cyfrowego. ● Naciśnięcie i przytrzymanie: korekcja niejednorodności ekranu (FFC). Tryb menu: Przenieś w dół.
14	Pokrętko regulacji ostrości	regulacja ostrości obrazu celów.
16	 Przycisk zasilania	<ul style="list-style-type: none"> ● Naciśnięcie: tryb gotowości / uaktywnianie urządzenia. ● Naciśnięcie i przytrzymanie: włączanie/wyłączanie zasilania.
17	Zasobnik na baterię	Instalowanie baterii
11 + 12	Przycisk w górę i przycisk trybu	<i>*Do modelu LRF</i> Naciśnij, aby wykonać zdjęcia.



Uwaga

- Wskaźnik zasilania jest włączony, gdy urządzenie jest włączone.
- Gdy funkcja automatycznego wyłączenia ekranu jest włączona, po naciśnięciu przycisku , aby przejść do trybu czuwania, można również przechylić lub obrócić urządzenie w celu wybudzenia go. Zobacz **Automat. wył. ekranu**, aby uzyskać szczegółowe informacje dotyczące obsługi.

2 Przygotowanie

2.1 Instalowanie baterii

2.1.1 Zalecenia dotyczące baterii

- Urządzenie obsługuje wymienną baterię litowo-jonową 21700, a jej wymiary powinny wynosić 22,3 × 76 mm. Napięcie znamionowe i pojemność baterii wynosi 3,59 V/5500 mAh.
- Przed pierwszym użyciem urządzenia należy ładować baterię przez ponad 4 godziny za pomocą ładowarki.
- Jeżeli urządzenie nie jest używane przez dłuższy czas, należy wyjąć z niego baterię.

2.1.2 Instalacja baterii

Procedura

1. Przesuń, aby odblokować i otwórz pokrywę zasobnika na baterie.

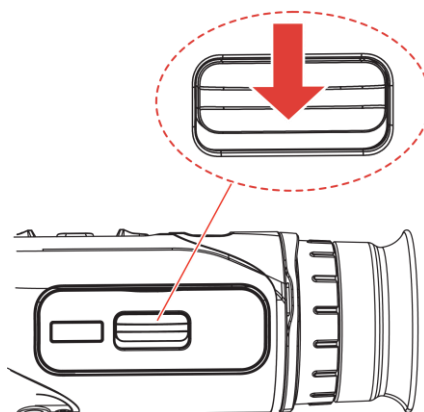

Rysunek 2-1 Otwórz pokrywę zasobnika na baterie

2. Umieść baterię w zasobniku, tak aby jej bieguny były ułożone zgodnie z oznaczeniami.

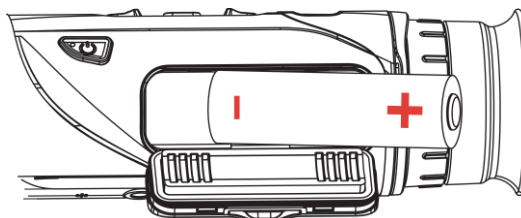

Rysunek 2-2 Instalowanie baterii

3. Zamknij pokrywę zasobnika na baterie i przesuń, aby ją zablokować.

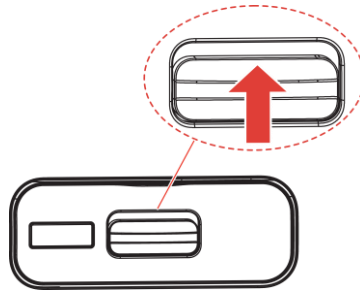

Rysunek 2-3 Zamykanie pokrywy

2.2 Podłączanie przewodów

Zanim rozpoczniesz

Przed ładowaniem urządzenia za pomocą kabla typu C należy upewnić się, że bateria jest zainstalowana w zasobniku na baterię.

Procedura

1. Podnieś pokrywę złącza Type-C.
2. Podłącz zasilacz do urządzenia przewodem type-C, aby naładować baterię urządzenia. Można też podłączyć urządzenie do komputera w celu eksportowania plików.

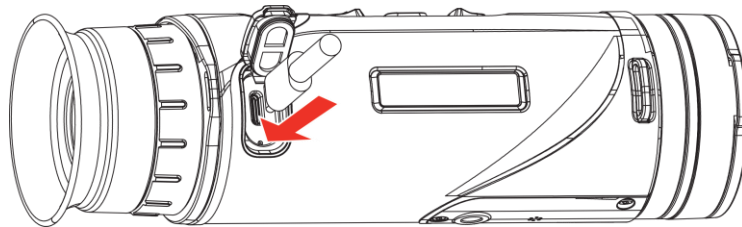

Rysunek 2-4 Połączenie USB



Uwaga

- Temperatura podczas ładowania powinna mieścić się w zakresie od 0 °C do 50 °C.
 - Baterię można ładować przy użyciu ładowarki baterii.
 - Jeśli bateria nie jest używana przez dłuższy czas, przed użyciem należy ją naładować za pomocą ładowarki. W tej sytuacji ładowanie urządzenia typu C nie jest obsługiwane.
-

2.3 Mocowanie paska na szyję

Procedura

1. Przełóż zakończenie paska na szyję przez odpowiedni zaczep.

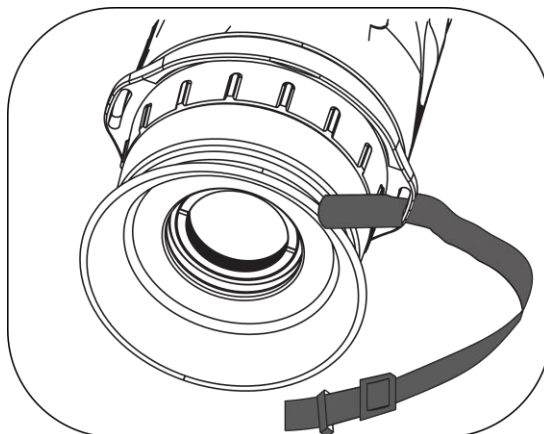

Rysunek 2-5 Przekładanie paska na nadgarstek przez zaczep

2. Przełóż pasek na szyję przez klamrę i przymocuj go w sposób przedstawiony na rysunku.

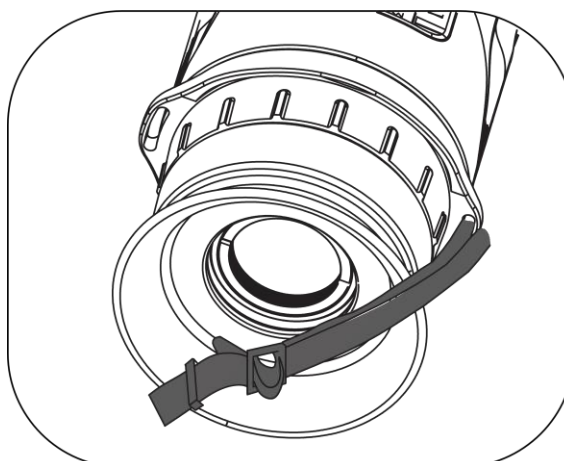

Rysunek 2-6 Przekładanie paska na nadgarstek przez klamrę

3. Przełóż pasek na szyję przez opaskę.

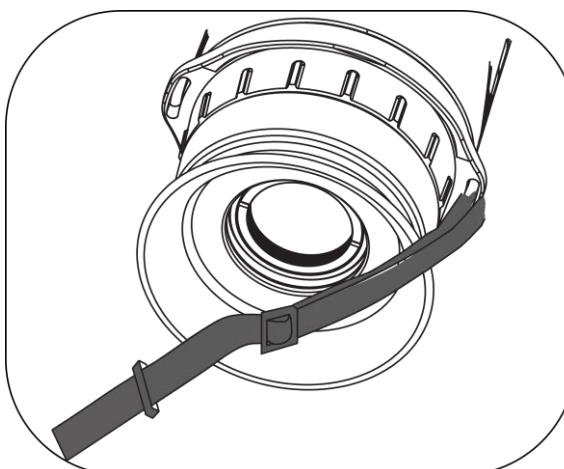

Rysunek 2-7 Przekładanie paska na nadgarstek przez opaskę

4. Powtórz powyższe kroki, aby zakończyć mocowanie i dostosuj długość

paska na szyję w razie potrzeby.

2.4 Przymocuj pasek na nadgarstek

Procedura

1. Przełóż zakończenie paska na nadgarstek przez punkt odpowiedni zaczep.
2. Przełóż pasek na nadgarstek przez klamrę i przymocuj go w sposób przedstawiony na rysunku.
3. Powtórz powyższe kroki, aby zakończyć mocowanie, i w razie potrzeby wyreguluj długość paska na nadgarstek.

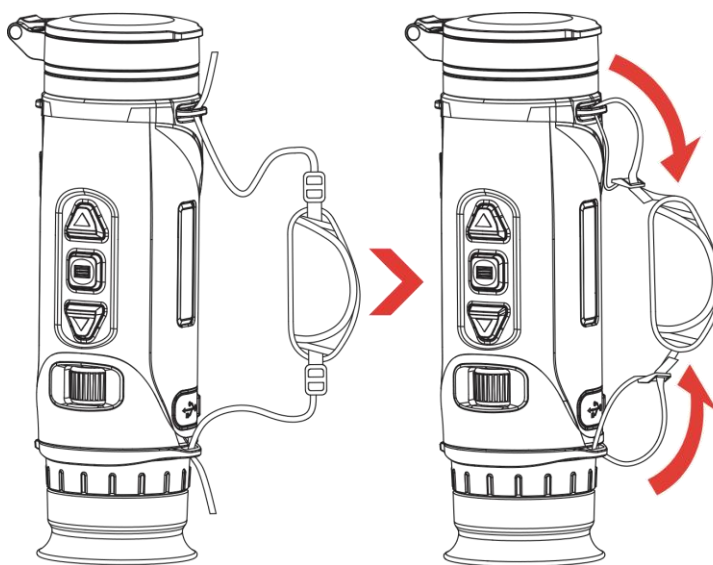

Rysunek 2-8 Przymocuj pasek na nadgarstek

2.5 Korzystanie z torby do noszenia

Torba do noszenia jest wyposażona w pasek zabezpieczający i system MOLLE zapewniający wygodne przenoszenie i bezpieczeństwo urządzenia. Długość paska można regulować zgodnie z preferencjami. Torba ma elastyczne możliwości zaczepiania:

- Torba do noszenia jest wyposażona w 4 pierścienie mocujące, dzięki czemu można przymocować do niej pasek zabezpieczający i uzyskać torbę na ramię lub szaszetkę na szyję.

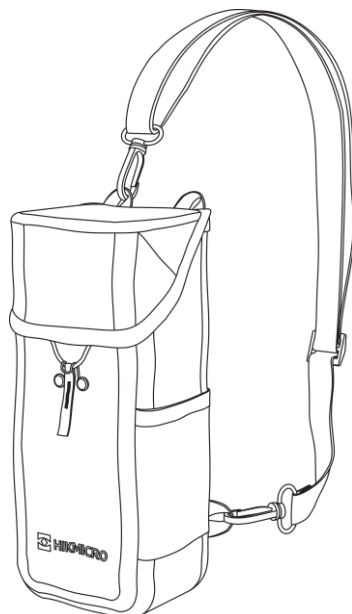

Rysunek 2-9 Mocowanie paska zabezpieczającego do torby

- Torbę można przymocować do innego plecaka kompatybilnego z MOLLE za pomocą pasków MOLLE, aby uzyskać dodatkową pojemność i łatwy dostęp.
- Torbę można przymocować do pasa taktycznego lub zwykłego pasa biodrowego.

2.6 Włączanie/wyłączanie zasilania

Włączanie zasilania

Gdy poziom naładowania baterii jest dostateczny, naciśnij i przytrzymaj przycisk , aby włączyć zasilanie urządzenia.

Wyłączanie zasilania

Gdy urządzenie jest włączone, naciśnij i przytrzymaj przycisk , aby wyłączyć zasilanie urządzenia.











Uwaga

- Podczas wyłączania zasilania urządzenia pojawia się wskaźnik odliczania. Aby przerwać odliczanie i anulować wyłączenie zasilania, wystarczy nacisnąć dowolny przycisk.
 - Nie można anulować automatycznego wyłączania zasilania przy niskim napięciu baterii.
-

Automatyczne wyłączenie zasilania



Można skonfigurować czas automatycznego wyłączenia zasilania urządzenia.

Procedura

1. Naciśnij i przytrzymaj przycisk , aby wyświetlić menu.
2. Przejdź do  **Ustawienia zaawansowane**, a następnie naciśnij  lub , aby wybrać .
3. Naciśnij  lub , aby wybrać czas automatycznego wyłączenia zasilania zgodnie z wymaganiami, a następnie naciśnij przycisk  w celu potwierdzenia.
4. Naciśnij i przytrzymaj przycisk , aby zapisać ustawienia i zakończyć.









Uwaga



- Ikona baterii wskazuje stan baterii. Ikona  oznacza, że bateria jest całkowicie naładowana, ikona  sygnalizuje niskie napięcie baterii, a ikona  informuje o wystąpieniu błędu podczas ładowania baterii.
 - Gdy zostanie wyświetlony komunikat o niskim napięciu baterii, należy ją naładować.
 - Automatyczne wyłączenie działa tylko wtedy, gdy urządzenie nie jest używane lub nie jest połączone z aplikacją HIKMICRO Sight.
 - Odliczanie do automatycznego wyłączenia zasilania rozpocznie się ponownie, gdy tryb gotowości urządzenia zostanie zakończony lub urządzenie zostanie ponownie uruchomione.
-

2.7 Automat. wył. ekranu

Funkcja automatycznego wyłączenia ekranu zmniejsza jasność ekranu w celu oszczędzania energii i zwiększenia czasu eksploatacji baterii.

Procedura

1. Włącz automatyczne wyłączenie ekranu.
 - 1) Naciśnij i przytrzymaj przycisk , aby wyświetlić menu.
 - 2) Przejdź do  **Ustawienia zaawansowane**, a następnie naciśnij  lub , aby wybrać .
 - 3) Naciśnij , aby włączyć automatyczne wyłączenie ekranu.

- 4) Naciśnij i przytrzymaj przycisk , aby zapisać ustawienia i zakończyć.
2. Po włączeniu wyświetlacza urządzenie przejdzie w tryb gotowości, wykonując jedną z poniższych czynności:
 - Pochyl urządzenie w dół pod kątem od 70° do 90°.
 - Obróć urządzenie w poziomie w zakresie od 75° do 90°.
 - Trzymaj urządzenie nieruchomo przez pięć minut.
3. Urządzenie można wybudzić, wykonując jedno z poniższych działań, gdy wyświetlacz jest wyłączony:
 - Pochyl urządzenie w dół pod kątem od 0° do 60° lub w górę pod kątem od 0° do 90°.
 - Obróć urządzenie w poziomie w zakresie od 0° do 75°.
 - Naciśnij , aby wybudzić urządzenie.



Uwaga

Po włączeniu automatycznego wyłączania ekranu, po wejściu do menu, automatyczne wyłączanie ekranu nie zacznie działać do momentu wyjścia z menu.

2.8 Opis menu

Gdy wyświetlany jest interfejs podglądu na żywo, naciśnij przycisk , aby wyświetlić menu.

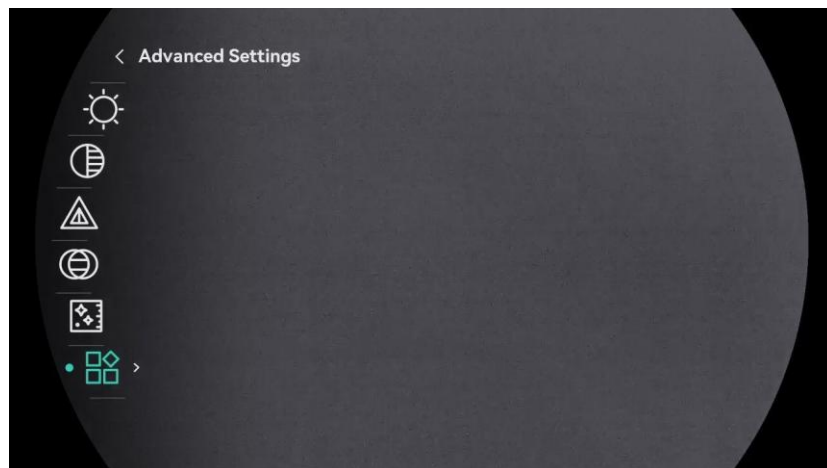

Rysunek 2-10 Menu urządzenia (styl okrągłego ekranu)

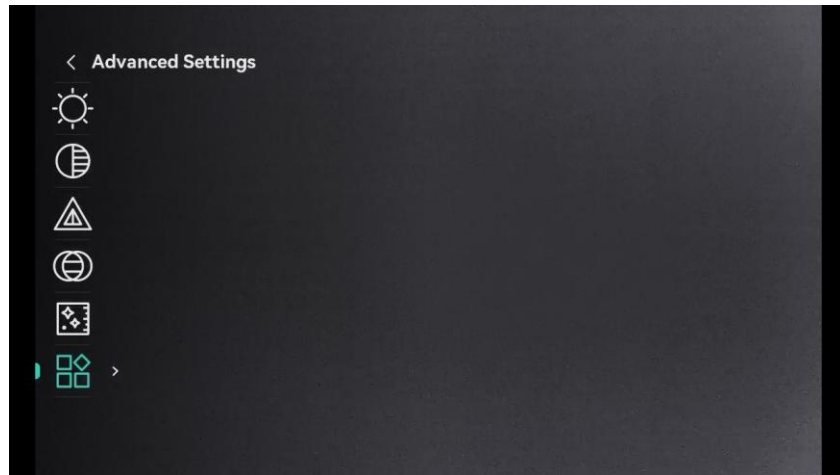

Rysunek 2-11 Menu urządzenia (styl prostokątnego ekranu)

2.9 Połączenie z aplikacją

Można połączyć urządzenie z aplikacją HIKMICRO Sight przy użyciu punktu dostępu, aby wykonywać zdjęcia, nagrywać wideo lub konfigurować ustawienia telefonu.

Zanim rozpoczniesz

Upewnij się, że funkcja **Zdalny dostęp** jest włączona w urządzeniu. Przytrzymaj , aby wejść do menu i przejść do obszaru **Ustawienia zaawansowane > Zdalny dostęp**.

Procedura







1. Aby pobrać i zainstalować tę aplikację, wyszukaj „HIKMICRO Sight” w witrynie internetowej App Store (system iOS) lub Google Play™ (system Android) albo zeskanuj kod QR.



System Android



System iOS

2. Naciśnij i przytrzymaj przycisk , aby wyświetlić menu.
3. Przejdź do  **Ustawienia zaawansowane**, a następnie naciśnij  lub , aby wybrać .
4. Naciśnij przycisk , aby wyświetlić ustawienia.

- Naciśnij \triangle lub ∇ , aby wybrać **Hotspot_5G** lub **Hotspot_2.4G**, a następnie włączony zostanie punkt dostępu 5 GHz lub 2,4 GHz.
 - Użyj częstotliwości 2,4 GHz, jeśli Twój smartfon nie obsługuje częstotliwości 5 GHz.
 - Częstotliwość 5 GHz jest zalecana w przypadku małego zasięgu w promieniu 5 m, np. przy montażu urządzenia na pojeździe. W przeciwnym razie używaj częstotliwości 2,4 GHz.
- Włącz funkcję WLAN telefonu, a następnie ustanów połączenie z punktem dostępu.
 - Nazwa punktu dostępu: HIKMICRO_numer seryjny
 - Hasło punktu dostępu: Przejdź do menu **Punkt dostępu**, aby sprawdzić hasło.
- Otwórz aplikację i potwierdź kod PIN połączenia na urządzeniu, aby połączyć telefon z urządzeniem. W telefonie zostanie wyświetlony interfejs urządzenia.



Uwaga

- Po podłączeniu urządzenia do telefonu można zmienić hasło do punktu dostępu za pomocą aplikacji HIKMICRO Sight.
 - Hasło do punktu dostępu zostanie zaktualizowane po zresetowaniu urządzenia (patrz **Resetuj urządzenie**). W takim przypadku należy ponownie połączyć się z punktem dostępu urządzenia.
-

2.10 Stan oprogramowania układowego

2.10.1 Sprawdzanie stanu oprogramowania układowego

Procedura

- Uruchom aplikację HIKMICRO Sight i połącz ją z urządzeniem.
- Sprawdź, czy w interfejsie zarządzania urządzeniem wyświetlany jest monit o aktualizację. Jeśli nie ma monitu o aktualizację, oznacza to, że oprogramowanie układowe jest najnowszą wersją. W przeciwnym wypadku oprogramowanie układowe nie jest najnowszą wersją.

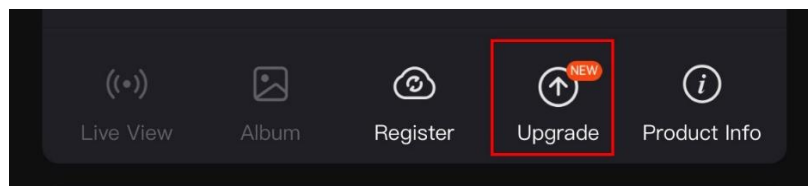

Rysunek 2-12 Sprawdzanie stanu oprogramowania układowego

3. (Opcjonalnie) Jeżeli oprogramowanie układowe nie jest najnowszą wersją, uaktualnij urządzenie. Zobacz *Uaktualnianie urządzenia*.

2.10.2 Uaktualnianie urządzenia

Uaktualnianie urządzenia przy użyciu aplikacji HIKMICRO Sight

Procedura

1. Uruchom aplikację HIKMICRO Sight i połącz z nią urządzenie.
2. Naciśnij monit uaktualnienia urządzenia, aby wyświetlić stronę uaktualniania oprogramowania układowego.
3. Naciśnij przycisk **Uaktualnij**, aby rozpocząć uaktualnienie.



Uwaga









Operacja uaktualnienia jest zależna od aktualizacji aplikacji. Aby uzyskać informacje referencyjne, skorzystaj z dokumentacji danej wersji aplikacji.

Uaktualnianie urządzenia przy użyciu komputera

Zanim rozpoczniesz

Najpierw pobierz pakiet uaktualnienia.

Procedura

1. Naciśnij i przytrzymaj przycisk , aby wyświetlić menu.
2. Przejdź do  **Ustawienia zaawansowane**, a następnie naciśnij 
lub , aby wybrać .
3. Naciśnij przycisk , aby wyświetlić okno konfiguracji.
4. Naciśnij  lub , aby wybrać opcję **Pamięć USB**.
5. Podłącz urządzenie do komputera przewodem Type-C.
6. Wyświetl zawartość wykrytego dysku, skopiuj plik uaktualnienia i wklej go do katalogu głównego urządzenia.
7. Odłącz urządzenie od komputera.
8. Uruchom urządzenie ponownie, aby spowodować jego automatyczne uaktualnienie. Informacje o procesie uaktualnienia są wyświetlane w oknie głównym.



Przeestroga

Urządzenie powinno być podłączone do komputera podczas przesyłania pakietu uaktualnienia. Ignorowanie tego zalecenia może spowodować, między innymi, błąd uaktualnienia lub uszkodzenie oprogramowanie układowego.

3 Ustawienia obrazu

3.1 Regulacja dioptryjna

Spójrz w okular i skieruj urządzenie na cel. Korzystając z pierścienia regulacji dioptryjnej, uzyskaj wyraźną tekstową nakładkę ekranową (OSD) lub obraz.

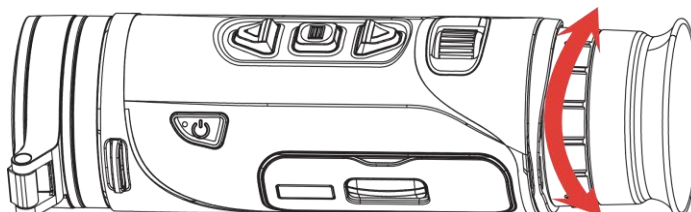

Rysunek 3-1 Regulacja dioptryjna



Uwaga

NIE wolno dotykać soczewki obiektywu podczas regulacji dioptryjnej, ponieważ może to spowodować powstanie smug na soczewce.

3.2 Regulacja ostrości obrazu

Nieznacznie obróć pokrętkę regulacji ostrości obrazu, znajdującą się na obiektywie, aż obraz stanie się wyraźny.

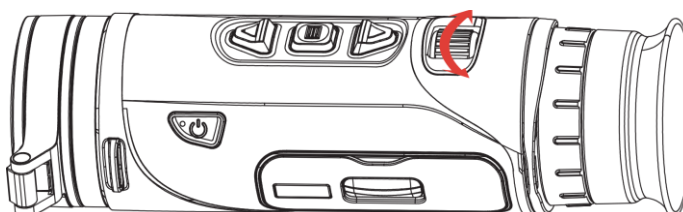

Rysunek 3-2 Regulacja ostrości obrazu











Uwaga

NIE wolno dotykać powierzchni obiektywu podczas regulacji ostrości obrazu, ponieważ może to spowodować powstanie smug na obiektywie.

3.3 Dostosowanie jasności









Korzystając z tego menu, można dostosować jasność ekranu.

Procedura

1. Naciśnij i przytrzymaj przycisk , aby wyświetlić menu.
2. Naciśnij przycisk  lub , aby wybrać pozycję , a następnie naciśnij przycisk  w celu potwierdzenia.
3. Naciśnij przycisk  lub , aby dostosować jasność wyświetlacza.
4. Naciśnij i przytrzymaj przycisk , aby zapisać ustawienia i zakończyć.









3.4 Dostosowanie kontrastu

Procedura

1. Naciśnij i przytrzymaj przycisk , aby wyświetlić menu.
2. Naciśnij przycisk  lub , aby wybrać pozycję , a następnie naciśnij przycisk  w celu potwierdzenia.
3. Naciśnij przycisk  lub , aby dostosować kontrast.
4. Naciśnij i przytrzymaj przycisk , aby zapisać i zakończyć.

3.5 Dostosowanie odcienia

Procedura

1. Naciśnij i przytrzymaj przycisk , aby wyświetlić menu.
2. Naciśnij przycisk  lub , aby wybrać pozycję , a następnie naciśnij przycisk  w celu potwierdzenia.
3. Naciśnij przycisk  lub , aby wybrać odcień. Dostępne są ustawienia **Ciepłe** i **Zimne**.
4. Naciśnij i przytrzymaj przycisk , aby zapisać i zakończyć.













Rysunek 3-3 Dostosowanie odcienia

3.6 Dostosowanie ostrości

Procedura

1. Naciśnij i przytrzymaj przycisk , aby wyświetlić menu.
2. Naciśnij przycisk  lub , aby wybrać pozycję , a następnie naciśnij przycisk  w celu potwierdzenia.
3. Naciśnij przycisk  lub , aby dostosować ostrość.
4. Naciśnij i przytrzymaj przycisk , aby zapisać i zakończyć.













Rysunek 3-4 Porównanie ostrości obrazu

3.7 Wybór trybu sceny

Można wybrać odpowiednią scenę zależnie od bieżącego zastosowania urządzenia, aby uzyskać lepszy obraz.

Procedura









1. Naciśnij i przytrzymaj przycisk , aby wyświetlić menu.
2. Przejdź do  **Ustawienia zaawansowane**, a następnie naciśnij  lub  wybierz  i naciśnij  w celu potwierdzenia.
3. Naciśnij przycisk  lub , aby wybrać tryby sceny, a następnie naciśnij przycisk  w celu potwierdzenia.
 - **Obserwacja:** Tryb obserwacji jest zalecany w typowych okolicznościach.
 - **Detekcja:** Tryb detekcji jest zalecany w przypadku polowania.
4. Naciśnij i przytrzymaj przycisk , aby zapisać ustawienia i wyjść.

3.8 Konfigurowanie palet

Dostępne są różne palety umożliwiające dostosowanie sposobu wyświetlania obrazu sceny.

3.8.1 Personalizuj włączone palety

Procedura

1. Naciśnij i przytrzymaj przycisk , aby wyświetlić menu.
2. Przejdź do  **Ustawienia zaawansowane**, a następnie naciśnij  lub  , aby wybrać .
3. Naciśnij przycisk , aby wyświetlić ustawienia.
4. Korzystając z przycisku  lub , wybierz palety zgodnie z potrzebami, a następnie naciśnij przycisk , aby je włączyć.



Uwaga

Należy włączyć co najmniej jedną paletę.

5. Naciśnij i przytrzymaj przycisk , aby zapisać ustawienia i zakończyć.

3.8.2 Przełączanie palet

Aby przełączyć wybrane palety, naciśnij przycisk  w oknie podglądu

na żywo.

Ciepłe jasne

Obszary o wyższej temperaturze są jaśniejsze na wyświetlanym obrazie. Im wyższa temperatura, tym jaśniejszy obszar obrazu.



Czerń

Obszary o wyższej temperaturze są ciemniejsze na wyświetlanym obrazie. Im wyższa temperatura, tym ciemniejszy dany obszar obrazu.



Ciepłe czerwone

Obszary o wyższej temperaturze są wyróżniane czerwonym kolorem na wyświetlanym obrazie. Im wyższa temperatura, tym bardziej czerwony obszar obrazu.



Scalenie

Obszary obrazu są wyróżniane w kolejności od najwyższej do najniższej temperatury odpowiednio białym, żółtym, czerwonym, różowym i purpurowym kolorem.



Czerwona monochrom.

Cały obraz jest zabarwiony na czerwono. Im wyższa temperatura, tym jaśniejszy obszar obrazu.



Zielona monochrom.

Cały obraz jest zabarwiony na zielono. Im wyższa temperatura, tym jaśniejszy obszar obrazu.



3.9 Dostosowanie powiększenia cyfrowego

Ta funkcja umożliwi powiększenie lub pomniejszenie widoku obrazu. Aby przełączyć ustawienia współczynnika powiększenia cyfrowego pomiędzy opcjami 1x, 2x, 4x i 8x, naciśnij przycisk , gdy wyświetlany jest podgląd na żywo.







Uwaga

- Podczas przełączania współczynnika powiększenia cyfrowego w lewym okienku wyświetlane jest rzeczywiste powiększenie (rzeczywiste powiększenie = powiększenie optyczne obiektywu × współczynnik powiększenia cyfrowego). Jeżeli na przykład powiększenie optyczne obiektywu wynosi 2,8x, a współczynnik powiększenia cyfrowego 2x, to rzeczywiste powiększenie wynosi 5,6x.
 - Współczynnik powiększenia jest zależny od modelu. Skorzystaj z dokumentacji danego produktu.
-

3.10 Konfigurowanie trybu obrazu w obrazie

Procedura

1. Naciśnij i przytrzymaj przycisk , aby wyświetlić menu.
2. Przejdź do  Ustawienia zaawansowane, a następnie naciśnij 
lub , aby wybrać .

3. Naciśnij przycisk , aby włączyć tę funkcję.

Rezultat

Po włączeniu opcji PIP środkowa część obrazu będzie wyświetlana w centrum górnej części okna.



Rysunek 3-5 Konfigurowanie trybu PIP









Uwaga

- Jeżeli funkcja PIP jest włączona, dostosowanie powiększenia cyfrowego wpływa tylko na widok w oknie PIP.
 - Widok PIP tymczasowo wyświetla współczynnik powiększenia podczas dostosowywania zoomu cyfrowego urządzenia.
-

3.11 Zoom Pro

Funkcja Zoom Pro umożliwia wyświetlanie powiększonego i bardziej szczegółowego obrazu. Gdy ta funkcja jest włączona, wyświetlany jest powiększony bardziej szczegółowy obraz podglądu na żywo.

Procedura

1. Naciśnij i przytrzymaj przycisk , aby wyświetlić menu.
2. Naciśnij przycisk  lub , aby wybrać pozycję , a następnie naciśnij przycisk , aby ją włączyć.
3. Naciśnij i przytrzymaj przycisk , aby zapisać ustawienia i zakończyć.

Rezultat

Zostanie wyświetlony powiększony bardziej szczegółowy obraz podglądu na żywo.



Uwaga

Jeżeli włączona jest funkcja PIP, funkcja Zoom Pro jest dostępna tylko w widoku PIP.











3.12 Korekcja płaskiego pola

Ta funkcja umożliwi korekcję niejednorodności ekranu. Gdy wyświetlany jest podgląd na żywo, naciśnij i przytrzymaj przycisk , aby skorygować niejednorodność ekranu.

3.13 Korekcja wadliwych pikseli

Urządzenie może korygować wadliwe piksele (DPC) ekranu, które nie funkcjonują prawidłowo.

Procedura

1. Naciśnij i przytrzymaj przycisk , aby wyświetlić menu.
2. Przejdź do  **Ustawienia zaawansowane**, a następnie naciśnij  lub , aby wybrać .
3. Naciśnij przycisk , aby wyświetlić ustawienia korekcji DPC.
4. Naciśnij przycisk , aby wybrać oś X lub Y, a następnie ustaw współrzędne w celu przesunięcia kursora do wadliwego piksela, korzystając z przycisku  lub . Wybranie opcji X spowoduje przemieszczanie kursora w lewo i w prawo, a wybranie opcji Y spowoduje przemieszczanie kursora w górę i w dół.
5. Naciśnij przycisk  dwukrotnie, aby skorygować wadliwy piksel.
6. Naciśnij i przytrzymaj przycisk , aby zapisać i zakończyć.



Uwaga

- Wybrany wadliwy piksel można powiększyć na wyświetlaczu.
 - Jeżeli nakładka ekranowa (OSD) przesłania wadliwy piksel, należy przesunąć kursor do tego piksela, aby spowodować automatyczne wyświetlenie lustrzanego obrazu OSD przez urządzenie.
-













4 Pomiar odległości (model LRF)

Urządzenie z modulem LRF w obiektywie umożliwia wykrywanie odległości celu od punktu obserwacji przy użyciu dalmierza laserowego.

Zanim rozpoczniesz

Podczas pomiaru odległość nie wolno poruszać urządzeniem ani zmieniać lokalizacji. Ignorowanie tego zalecenia może niekorzystanie wpłynąć na dokładność pomiaru.

Procedura

1. Naciśnij i przytrzymaj przycisk , aby wyświetlić menu.
2. Przejdź do  **Ustawienia zaawansowane**, naciśnij  lub , aby wybrać .
3. Naciśnij przycisk , aby wyświetlić interfejs pomiaru. Naciśnij przycisk , aby wybrać tryb pomiaru laserowego, a następnie naciśnij przycisk  w celu potwierdzenia. Dostępne są ustawienia **Jednokrotne** i **Ciągły**.
 - **Jednokrotne**: jednokrotny pomiar odległości.
 - **Ciągły**: Ciągły pomiar odległości z możliwością wyboru czasu trwania pomiaru. Wynik pomiaru jest odświeżany co sekundę.
4. (Opcjonalnie) Wybierz  i naciśnij , aby włączyć/wyłączyć wyświetlanie THD. Po włączeniu tej opcji, podczas pomiaru laserowego wyświetlana będzie wartość THD (rzeczywista odległość pozioma) do celu.
5. Naciśnij i przytrzymaj przycisk , aby zapisać ustawienia i ponownie wyświetlić podgląd na żywo.
6. Aby wyłączyć dalmierz laserowy, gdy wyświetlany jest podgląd na żywo, naciśnij przycisk .
7. Skieruj celownik na cel, a następnie naciśnij przycisk  ponownie, aby zmierzyć odległość celu.



Uwaga

- Aby wyłączyć dalmierz laserowy, gdy wyświetlany jest podgląd na żywo, naciśnij dwukrotnie przycisk .
- Nie można włączyć dalmierza laserowego, gdy poziom naładowania

baterii urządzenia jest niski.

Rezultat

Wynik pomiaru odległości zostanie wyświetlony w centrum górnej części obrazu.



Rysunek 4-1 Wynik pomiaru odległości

- Po włączeniu opcji THD najpierw wyświetlana jest odległość w linii prostej, a następnie THD. Np. **200 yd** powyżej to odległość w linii prostej, a **188 yd** to THD.
- W przypadku niepowodzenia pomiaru laserowego wynik zostanie wyświetlony jako „000”.



Przeostroga

Promieniowanie laserowe emitowane przez urządzenie może spowodować zranienie oczu, oparzenie skóry lub zapłon substancji palnych. Przed włączeniem dalmierza laserowego należy upewnić się, że żadne osoby lub substancje palne nie znajdują się na ścieżce wiązki lasera.

















5 Pomiar odległości (model inny niż LRF)

Urządzenie może ustalić odległość celu od punktu obserwacji.

Zanim rozpoczniesz

Podczas pomiaru odległość nie wolno poruszać urządzeniem ani zmieniać lokalizacji. Ignorowanie tego zalecenia może niekorzystanie wpłynąć na dokładność pomiaru.

Procedura

1. Naciśnij i przytrzymaj przycisk , aby wyświetlić menu.
 2. Przejdź do  **Ustawienia zaawansowane**, a następnie naciśnij  lub , aby wybrać . Naciśnij przycisk , aby wyświetlić ekran pomiarów.
 3. Skonfiguruj ustawienia celu.
 - 1) Naciśnij przycisk , aby wyświetlić ustawienia. Naciśnij  lub , aby wybrać cel spośród opcji Jeleń, Szary wilk, Niedźwiedź brunatny i Niestandardowy.
 - 2) Naciśnij przycisk , aby wyświetlić okno konfiguracji wysokości celu. Naciśnij przycisk , aby wybrać pozycję cyfry, a następnie naciśnij przycisk  lub  w celu zmiany wartości.
-
-  **Uwaga**
Dostępne są ustawienia wysokości od 0,1 m do 9,0 m.
-
- 3) Naciśnij i przytrzymaj przycisk , aby zapisać ustawienie i ponownie wyświetlić okno pomiarów.
 4. Ustaw centrum górnego znacznika zgodnie z górną krawędzią celu, a następnie naciśnij przycisk  w celu potwierdzenia. Cursor wskazujący górną krawędź celu będzie migać.
 5. Ustaw centrum dolnego znacznika zgodnie z dolną krawędzią celu, a następnie naciśnij przycisk  w celu potwierdzenia.

Rezultat

W prawym górnym rogu obrazu wyświetlany jest wynik pomiaru odległości i wysokość celu.













Rysunek 5-1 Wynik pomiaru

6 Ustawienia ogólne

6.1 Konfigurowanie nakładki ekranowej (OSD)

Korzystając z tej funkcji, można wyświetlić nakładkę ekranową (OSD) na podglądzie na żywo.

Procedura

1. Naciśnij i przytrzymaj przycisk , aby wyświetlić menu.
2. Przejdź do  **Ustawienia zaawansowane**, a następnie naciśnij  lub , aby wybrać .
3. Naciśnij przycisk , aby wyświetlić ustawienia nakładki ekranowej (OSD).
4. Naciśnij przycisk  lub , aby wybrać pozycję **Godzina, Data** lub **OSD**, a następnie naciśnij przycisk  w celu włączenia lub wyłączenia funkcji wyświetlania wybranych informacji OSD.
5. Naciśnij i przytrzymaj przycisk , aby zapisać i zakończyć.











Uwaga

Jeżeli funkcja **OSD** zostanie wyłączona, żadne informacje OSD nie będą wyświetlane w podglądzie na żywo.

6.2 Ustawianie stylu obrazu

Styl ekranu można wybrać zgodnie z własnymi preferencjami.







Procedura

1. Naciśnij i przytrzymaj przycisk , aby wyświetlić menu.
2. Przejdź do  **Ustawienia zaawansowane**, a następnie naciśnij  lub , aby wybrać .
3. Naciśnij przycisk , aby potwierdzić. Naciśnij przycisk  lub , aby wybrać styl obrazu. Dostępne są opcje **Okrągły** i **Prostokątny**.
4. Naciśnij i przytrzymaj przycisk , aby zapisać zgodnie z monitem. Urządzenie zostanie uruchomione ponownie.

6.3 Konfigurowanie logo marki

Można dodać logo marki na ekranie podglądu na żywo, zdjęć i nagrań wideo.

Procedura

1. Naciśnij i przytrzymaj przycisk , aby wyświetlić menu.
2. Przejdź do  **Ustawienia zaawansowane**, a następnie naciśnij  lub , aby wybrać .
3. Naciśnij przycisk , aby włączyć lub wyłączyć opcję **Logo marki**.
4. Naciśnij i przytrzymaj przycisk , aby zapisać ustawienia i zakończyć.







Rezultat

Logo marki zostanie wyświetlone w lewym dolnym rogu obrazu.

6.4 Ochrona przed przegrzaniem

Należy chronić urządzenie przed bezpośrednim światłem słonecznym i włączyć ochronę przed przegrzaniem, aby zmniejszyć ryzyko uszkodzenia na skutek zbyt wysokiej temperatury.

Procedura







1. Naciśnij i przytrzymaj przycisk , aby wyświetlić menu.
2. Przejdź do  **Ustawienia zaawansowane**, a następnie naciśnij  lub , aby wybrać .
3. Naciśnij przycisk , aby włączyć lub wyłączyć funkcję **zabezpieczenia przed przegrzaniem**.
4. Naciśnij i przytrzymaj przycisk , aby zapisać ustawienia i zakończyć.

6.5 Śledzenie punktu o najwyższej temperaturze



Urządzenie może wykryć punkt o najwyższej temperaturze na monitorowanej scenie i oznaczyć go na wyświetlaczu.

Procedura

1. Naciśnij i przytrzymaj przycisk , aby wyświetlić menu.

- Przejdź do  **Ustawienia zaawansowane**, a następnie naciśnij  lub , aby wybrać .
- Naciśnij przycisk , aby włączyć funkcję i oznaczyć punkt najwyższej temperatury.
- Naciśnij i przytrzymaj przycisk , aby zapisać ustawienia i zakończyć.

Rezultat



Gdy ta funkcja jest włączona, ikona  wskazuje punkt o najwyższej temperaturze. Zmiana sceny powoduje odpowiednie przesunięcie ikony .



Rysunek 6-1 Śledzenie punktu o najwyższej temperaturze

6.6 Wykonywanie zdjęć i nagrywanie wideo

6.6.1 Wykonaj zdjęcie

Aby wykonać zdjęcie, w modelu innym niż LRF, naciśnij przycisk , gdy wyświetlany jest podgląd na żywo. W przypadku modelu LRF, aby wykonywać zdjęcia, naciśnij równocześnie przyciski  i .



Uwaga





- Gdy wykonywanie zdjęcia powiedzie się, nieruchomy obraz jest widoczny przez sekundę i monit jest wyświetlany na ekranie.
 - Aby uzyskać informacje dotyczące eksportowania wykonanych zdjęć, zobacz *Eksportowanie plików*.
-

6.6.2 Konfigurowanie audio

Jeżeli funkcja audio jest włączona, nagrania wideo będą zawierały ścieżkę

dźwiękową. Jeżeli podczas nagrywania wideo występuje hałas w otoczeniu, można wyłączyć tę funkcję.

Procedura

1. Naciśnij i przytrzymaj przycisk , aby wyświetlić menu.
2. Wyświetl  **Ustawienia zaawansowane**, a następnie wybierz .
3. Naciśnij przycisk , aby włączyć lub wyłączyć tę funkcję.
4. Naciśnij i przytrzymaj przycisk , aby zapisać i zakończyć.

6.6.3 Nagrywanie wideo

Procedura

1. W trybie podglądu na żywo naciśnij i przytrzymaj przycisk , aby rozpocząć nagrywanie.







Rysunek 6-2 Nagrywanie wideo

2. Naciśnij i przytrzymaj przycisk  ponownie, aby zatrzymać nagrywanie.

6.6.4 Wyświetlanie lokalnego albumu

Wykonane zdjęcia i nagrania wideo są automatycznie zapisywane w urządzeniu i mogą być wyświetlane w lokalnych albumach.

Procedura

1. Naciśnij i przytrzymaj przycisk , aby wyświetlić menu.
2. Przejdź do  **Ustawienia zaawansowane**, a następnie naciśnij  lub , aby wybrać .



Uwaga

Albumy są tworzone automatycznie i nazywane zgodnie z formatem rok + miesiąc. Lokalne zdjęcia oraz nagrania wideo z określonego miesiąca są przechowywane w określonym albumie. Na przykład zdjęcia i nagrania wideo z października 2024 roku są przechowywane w albumie 202410.

3. Naciśnij przycisk lub , aby wybrać album, a następnie naciśnij , aby go wyświetlić.
 4. Naciśnij przycisk lub , aby wybrać plik do wyświetlenia.
 5. Naciśnij przycisk , aby wyświetlić wybrany plik i powiązane informacje.
-



Uwaga

- Pliki są uporządkowane w kolejności chronologicznej, począwszy od najnowszych. Jeżeli nie można znaleźć ostatnio wykonanych zdjęć lub nagrań wideo, należy sprawdzić ustawienia godziny i daty urządzenia. Podczas przeglądania plików można przełączać pliki przy użyciu przycisków i .
 - Podczas przeglądania plików możesz nacisnąć przycisk , aby przejść do następnej strony, lub przycisk , aby wrócić do poprzedniej strony.
 - Odtwarzanie nagrań wideo można rozpoczynać lub zatrzymywać przyciskiem .
 - Jeżeli konieczne jest usunięcie albumu lub pliku, należy nacisnąć przycisk + , aby otworzyć okno dialogowe, w którym można usunąć odpowiedni album lub plik zgodnie z monitem.
-

6.7 Eksportowanie plików

6.7.1 Eksportowanie plików przy użyciu aplikacji HIKMICRO Sight

Można uzyskać dostęp do albumów urządzenia i eksportować pliki do telefonu przy użyciu aplikacji HIKMICRO Sight.

Zanim rozpocznie

Zainstaluj aplikację HIKMICRO Sight w telefonie komórkowym.

Procedura

1. Uruchom aplikację HIKMICRO Sight i połącz ją z urządzeniem. Zobacz *Połączenie z aplikacją*.

- Naciśnij przycisk Multimedia, aby uzyskać dostęp do albumów urządzenia.

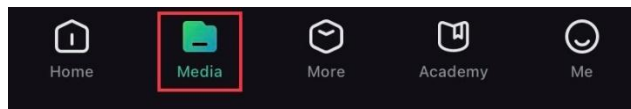

Rysunek 6-3 Dostęp do albumów urządzenia

- Naciśnij przycisk **Lokalne** lub **Urządzenie**, aby wyświetlić zdjęcia i nagrania wideo.
 - **Lokalne**: można wyświetlać poprzednie pliki w aplikacji.
 - **Urządzenie**: można wyświetlać pliki bieżącego urządzenia.



Uwaga

Zdjęcia lub nagrania wideo mogą być niewidoczne w trybie Urządzenie. Przesuń palec w dół na ekranie, aby odświeżyć stronę.

- Naciśnij plik, aby go wybrać, a następnie naciśnij przycisk Pobierz w celu wyeksportowania pliku do lokalnych albumów telefonu.



Rysunek 6-4 Eksportowanie plików



Uwaga

- Wybierz kolejno **Użytkownik > Informacje > Podręcznik użytkownika** w aplikacji, aby wyświetlić szczegółowe opisy procedur.
 - Można też uzyskać dostęp do albumów urządzenia, naciskając ikonę w lewym dolnym rogu okna podglądu na żywo.
 - Operacja eksportowania jest zależna od aktualizacji aplikacji. Aby uzyskać informacje referencyjne, skorzystaj z dokumentacji danej wersji aplikacji.
-

6.7.2

Eksportowanie plików przy użyciu komputera







Ta funkcja służy do eksportowania wykonanych nagrań wideo i zdjęć.

Zanim rozpocznie

Upewnij się, że urządzenie jest włączone podczas podłączania przewodu.

Procedura

- Naciśnij i przytrzymaj przycisk , aby wyświetlić menu.

- Przejdź do  **Ustawienia zaawansowane**, a następnie naciśnij  lub , aby wybrać .
- Naciśnij przycisk , aby wyświetlić okno konfiguracji.
- Naciśnij  lub , aby wybrać opcję **Pamięć USB**.
- Połącz urządzenie z komputerem przewodem Type-C.



Uwaga

- Upewnij się, że urządzenie jest włączone podczas podłączania przewodu.
- Wyświetl listę dysków w komputerze i wybierz dysk reprezentujący urządzenie. Wyświetl zawartość folderu DCIM i znajdź folder o nazwie zgodnej z rokiem i miesiącem wykonywania zdjęć lub nagrań wideo. Jeżeli na przykład zdjęcie lub nagranie wideo wykonano w październiku 2024 roku, wyświetl zawartość folderu DCIM -> 202410, aby wyszukać zdjęcie lub nagranie wideo.

-
- Wybierz pliki i skopiuj je do komputera.
 - Odłącz urządzenie od komputera.













Uwaga

- Po podłączeniu do komputera urządzenie wyświetla zdjęcia. Funkcje takie jak nagrywanie, wykonywanie zdjęć i punkt dostępu są jednak wyłączone.
 - Gdy urządzenie jest podłączane do komputera pierwszy raz, automatycznie instaluje sterownik.
-

7 Ustawienia systemu















7.1 Dostosowanie daty

Procedura

1. Naciśnij i przytrzymaj przycisk , aby wyświetlić menu.
2. Przejdź do  **Ustawienia zaawansowane**, a następnie naciśnij  lub , aby wybrać .
3. Naciśnij przycisk , aby wyświetlić okno konfiguracji.
4. Naciśnij przycisk , aby wybrać ustawienie dnia, miesiąca lub roku do synchronizacji, i naciśnij przycisk  i , aby zmienić liczbę, a następnie naciśnij przycisk  ponownie w celu zakończenia konfiguracji.
5. Naciśnij i przytrzymaj przycisk , aby zapisać ustawienia i zakończyć.

7.2 Dostosowanie godziny











Procedura

1. Naciśnij i przytrzymaj przycisk , aby wyświetlić menu.
2. Przejdź do  **Ustawienia zaawansowane**, a następnie naciśnij  lub , aby wybrać .
3. Naciśnij przycisk , aby wyświetlić okno konfiguracji.
4. Naciśnij przycisk  lub , aby przełączyć format zegara. Dostępne są ustawienia formatu zegara 24-godzinnego i 12-godzinnego. W trybie zegara 12-godzinnego naciśnij przycisk , a następnie naciśnij  lub , aby wybrać ustawienie **AM** (przed południem) lub **PM** (po południu).
5. Naciśnij przycisk , aby wybrać ustawienie godziny lub minuty, a następnie zmień wartość przy użyciu przycisku  lub .
6. Naciśnij i przytrzymaj przycisk , aby zapisać ustawienia i zakończyć.

7.3 Konfigurowanie języka

Ta opcja umożliwia wybór języka urządzenia.









Procedura

1. Naciśnij i przytrzymaj przycisk , aby wyświetlić menu.
2. Przejdź do  **Ustawienia zaawansowane**, a następnie naciśnij  lub , aby wybrać .
3. Naciśnij przycisk , aby wyświetlić okno konfiguracji języka.
4. Naciśnij przycisk  lub , aby wybrać wymagany język, a następnie naciśnij przycisk  w celu potwierdzenia.
5. Naciśnij i przytrzymaj przycisk , aby zapisać ustawienia i zakończyć.

7.4 Kopiowanie ekranu urządzenia do komputera

Urządzenie umożliwia wyświetlanie ekranu na monitorze komputera przy użyciu odtwarzacza multimedialnego przesyłającego strumieniowo w oparciu o protokół UVC. Aby uzyskać szczegółowe informacje, można też wyświetlić obraz urządzenia na monitorze komputera.





Procedura





1. Naciśnij i przytrzymaj przycisk , aby wyświetlić menu.
2. Przejdź do  **Ustawienia zaawansowane**, a następnie naciśnij  lub , aby wybrać .
3. Naciśnij przycisk , aby wyświetlić okno konfiguracji.
4. Naciśnij przycisk  lub , aby wybrać pozycję **Cyfrowe**.
5. Naciśnij i przytrzymaj przycisk , aby zapisać ustawienia i zakończyć.
6. Otwórz odtwarzacz oparty na protokole UVC i podłącz urządzenie do komputera za pomocą przewodu typu C.

7.5 Ustawianie jednostki

Można przełączyć jednostkę wyświetlanej odległości.

Procedura







1. Naciśnij i przytrzymaj przycisk , aby wyświetlić menu.
2. Przejdź do  **Ustawienia zaawansowane**, a następnie naciśnij  lub , aby wybrać .

3. Naciśnij przycisk , aby wyświetlić okno konfiguracji.
4. Naciśnij przycisk  lub , aby wybrać jednostkę zależnie od potrzeb.
5. Naciśnij i przytrzymaj przycisk , aby zapisać ustawienia i zakończyć.

7.6 Zapisz dziennik diagnostyczny

Ta funkcja pomaga gromadzić i zapisywać dane dzienników operacyjnych urządzenia w celu rozwiązywania problemów.

Procedura

1. Naciśnij i przytrzymaj przycisk , aby wyświetlić menu.
2. Przejdź do  Ustawienia zaawansowane, a następnie naciśnij  lub , aby wybrać .
3. Naciśnij przycisk , aby włączyć tę funkcję. Urządzenie rozpocznie gromadzenie danych i rejestrowanie dziennika urządzenia.
4. Naciśnij , aby wyłączyć funkcję po zakończeniu gromadzenia danych.



Uwaga











- Po wyłączeniu dziennika diagnostycznego w interfejsie pojawi się monit informujący o postępie gromadzenia danych dziennika diagnostycznego. Tej operacji nie można przerywać. Po ukończeniu gromadzenia danych dziennika monit zniknie.
 - Aby wyeksportować dzienniki dla specjalistów, znajdź i wyeksportuj pliki pakietów dzienników (*.tar.gz) zapisane w folderze log w katalogu głównym urządzenia. Zobacz ***Eksportowanie plików przy użyciu komputera.***
 - Pliki pakietów dzienników (*.tar.gz) są generowane tylko po włączeniu i późniejszym wyłączeniu dziennika diagnostycznego. Jeżeli ta funkcja jest włączona, w folderze log będą zapisywane tylko pliki *.log.
-

7.7 Ustaw kod blokady ekranu





Możesz ustawić kod dostępu, aby zablokować ekran urządzenia i zapobiec nieautoryzowanemu dostępowi do urządzenia.

7.7.1 Włącz kod dostępu

Procedura

1. Naciśnij i przytrzymaj przycisk , aby wyświetlić menu.
2. Przejdź do  **Ustawienia zaawansowane**, a następnie naciśnij  lub , aby wybrać .
3. Naciśnij , aby włączyć tę funkcję i wejść do okna konfiguracji.
4. Naciśnij przycisk , aby wybrać pozycję cyfry, a następnie naciśnij przycisk  lub  w celu zmiany wartości.
5. Naciśnij i przytrzymaj przycisk , aby zapisać ustawienia i zakończyć.

Rezultat

Jeśli kod dostępu jest włączony, należy go podać po włączeniu urządzenia lub wybudzeniu go z trybu gotowości. Naciskaj , aby zmieniać cyfrę, a następnie naciśnij  lub , aby zmienić liczbę i przytrzymaj , aby potwierdzić.

















Uwaga

Jeśli zapomnisz kodu dostępu, możesz przytrzymać , aby zresetować kod na ekranie blokady. Ta operacja wymaga przywrócenia ustawień fabrycznych urządzenia.

7.7.2 Zmień kod dostępu







Włączona funkcja umożliwia zmianę kodu dostępu w razie potrzeby.

Procedura

1. Naciśnij i przytrzymaj przycisk , aby wyświetlić menu.
2. Przejdź do  **Ustawienia zaawansowane**, a następnie naciśnij  lub , aby wybrać  i naciśnij  w celu potwierdzenia.
3. Naciśnij przycisk  lub , aby wybrać pozycję , a następnie naciśnij przycisk  w celu wyświetlenia ustawień.
4. Naciśnij przycisk , aby wybrać pozycję cyfry, a następnie naciśnij przycisk  lub  w celu zmiany wartości.
5. Naciśnij i przytrzymaj przycisk , aby zapisać ustawienia i zakończyć.







7.8 Wyświetlanie informacji o urządzeniu

Procedura

1. Naciśnij i przytrzymaj przycisk , aby wyświetlić menu.
2. Przejdź do  **Ustawienia zaawansowane**, a następnie naciśnij  lub , aby wybrać .
3. Naciśnij , aby wyświetlić takie informacje o urządzeniu, jak dostępna pojemność pamięci masowej, wersja i numer seryjny.
4. Naciśnij i przytrzymaj przycisk , aby zakończyć.

7.9 Formatuj







Procedura

1. Naciśnij i przytrzymaj przycisk , aby wyświetlić menu.
2. Przejdź do  **Ustawienia zaawansowane**, a następnie naciśnij  lub , aby wybrać .
3. Wybierz pozycję , aby sformatować pamięć urządzenia zgodnie z monitem.

7.10 Przywracanie urządzenia

Ta funkcja przywraca tylko domyślne podstawowe ustawienia urządzenia, takie jak jasność, kontrast i PIP.







Procedura

1. Naciśnij i przytrzymaj przycisk , aby wyświetlić menu.
2. Przejdź do  **Ustawienia zaawansowane**, a następnie naciśnij  lub , aby wybrać .
3. Wybierz pozycję , aby przywrócić domyślne ustawienia urządzenia zgodnie z monitem.

7.11 Resetuj urządzenie

Funkcja ta powoduje wymazanie całej zawartości i ustawień: w tym ustawień podstawowych, magazynu, hasła i hasła do punktu dostępu.

Procedura

1. Naciśnij i przytrzymaj przycisk , aby wyświetlić menu.
2. Przejdź do  **Ustawienia zaawansowane**, a następnie naciśnij 
lub , aby wybrać .
3. Wybierz pozycję , aby przywrócić domyślne ustawienia urządzenia zgodnie z monitem.

8 Często zadawane pytania

8.1 Dlaczego wskaźnik ładowania miga nieprawidłowo?

Upewnij się, że spełnione są poniższe warunki.

- Sprawdź, czy urządzenie jest ładowane standardowym zasilaczem, a temperatura otoczenia jest wyższa niż 0°C.
- Ładuj urządzenie przy wyłączonym zasilaniu.

8.2 Dlaczego wskaźnik zasilania jest wyłączony?

- Upewnij się, że bateria urządzenia nie jest rozładowana.
- Sprawdź wskaźnik po ładowaniu baterii urządzenia przez pięć minut.

8.3 Jak uzyskać wyraźny obraz?

Obróć pierścień regulacji dioptryjnej lub regulacji ostrości obrazu, aby uzyskać wyraźny obraz. Zobacz *Regulacja dioptryjna* lub *Regulacja ostrości obrazu*.

8.4 Nie można wykonać zdjęcia lub nagrania. Jaka jest przyczyna problemu?

Upewnij się, że spełnione są poniższe warunki.

- Urządzenie jest podłączone do komputera. Funkcja wykonywania zdjęć lub nagrywania jest wyłączona w tym trybie.
- Magazyn danych jest wypełniony.
- Zgłoszono niski poziom naładowania baterii urządzenia.

8.5 Dlaczego komputer nie może zidentyfikować urządzenia?

Upewnij się, że spełnione są poniższe warunki.

- Czy tryb połączenia USB ustawiony jest na **Pamięć USB**.
- Urządzenie jest podłączone do komputera przewodem USB dostarczonym w pakiecie z produktem.

- Jeżeli używasz innych przewodów USB, upewnij się, że ich długość nie przekracza jednego metra.

Informacje prawne

©Hangzhou Microimage Software Co., Ltd. Wszelkie prawa zastrzeżone.

Opis podręcznika

Podręcznik zawiera instrukcje dotyczące korzystania z produktu i obchodzenia się z nim. Zdjęcia, rysunki, wykresy i pozostałe informacje zamieszczono w tym dokumencie wyłącznie dla celów informacyjnych i opisowych. Informacje zamieszczone w podręczniku mogą ulec zmianie bez powiadomienia w związku z aktualizacjami oprogramowania układowego lub w innych okolicznościach. Najnowsza wersja tego podręcznika jest dostępna w witrynie internetowej firmy HIKMICRO (www.hikmicrotech.com).

Oprócz tego podręcznika należy korzystać z porad specjalistów z działu pomocy technicznej związanej z produktem.

Znaki towarowe

 **HIKMICRO** i inne znaki towarowe oraz logo HIKMICRO są własnością firmy HIKMICRO w różnych jurysdykcjach.

Inne znaki towarowe i logo użyte w podręczniku należą do odpowiednich właścicieli.

ZASTRZEŻENIA PRAWNE

W PEŁNYM ZAKRESIE DOZWOLONYM PRZEZ OBOWIĄZUJĄCE PRAWO TEN PODRĘCZNIK, OPISANY PRODUKT I ZWIĄZANE Z NIM WYPOSAŻENIE ORAZ OPROGRAMOWANIE APLIKACYJNE I UKŁADOWE SĄ UDOSTĘPNIANE NA ZASADACH „AS IS” BEZ GWARANCJI BRAKU USTEREK I BŁĘDÓW („WITH ALL FAULTS AND ERRORS”). FIRMA HIKMICRO NIE UDZIELA ŻADNYCH WYRAŹNYCH ANI DOROZUMIANYCH GWARANCJI, TAKICH JAK GWARANCJE DOTYCZĄCE PRZYDATNOŚCI HANDLOWEJ, JAKOŚCI LUB PRZYDATNOŚCI DO OKREŚLONEGO CELU. UŻYTKOWNIK KORZYSTA Z PRODUKTU NA WŁASNE RYZYKO. NIEZALEŻNIE OD OKOLICZNOŚCI FIRMA HIKMICRO NIE PONOSI ODPOWIEDZIALNOŚCI ZA STRATY SPECJALNE, NASTĘPCZE, UBOCZNE LUB POŚREDNIE, TAKIE JAK STRATA OCZEKIWANYCH ZYSKÓW Z DZIAŁALNOŚCI BIZNESOWEJ, PRZERWY W DZIAŁALNOŚCI BIZNESOWEJ, USZKODZENIE SYSTEMÓW ALBO STRATA DANYCH LUB DOKUMENTACJI, WYNIKAJĄCE Z NARUSZENIA UMOWY, PRZEWINIENIA (ŁĄCZNIE Z ZANIEDBANIEM),

ODPOWIEDZIALNOŚCI ZA PRODUKT LUB INNYCH OKOLICZNOŚCI, ZWIĄZANE Z UŻYCIEM TEGO PRODUKTU, NAWET JEŻELI FIRMA HIKMICRO ZOSTAŁA POINFORMOWANA O MOŻLIWOŚCI WYSTĄPIENIA TAKICH SZKÓD LUB STRAT.

UŻYTKOWNIK PRZYJMUJE DO WIADOMOŚCI, ŻE KORZYSTANIE Z INTERNETU JEST ZWIĄZANE Z ZAGROŻENIAMI DLA BEZPIECZEŃSTWA, A FIRMA HIKMICRO NIE PONOSI ODPOWIEDZIALNOŚCI ZA NIEPRAWIDŁOWE FUNKCJONOWANIE, WYCIEK POUFNYCH INFORMACJI LUB INNE SZKODY WYNIKAJĄCE Z ATAKU CYBERNETYCZNEGO, ATAKU HAKERA, DZIAŁANIA WIRUSÓW LUB INNYCH ZAGROŻEŃ DLA BEZPIECZEŃSTWA W INTERNECIE. FIRMA HIKMICRO ZAPEWNI JEDNAK POMOC TECHNICZNĄ W ODPOWIEDNIM CZASIE, JEŻELI BĘDZIE TO WYMAGANE.

UŻYTKOWNIK ZOBOWIĄDUJE SIĘ DO KORZYSTANIA Z PRODUKTU ZGODNIE Z PRZEPISAMI I PRZYJMUJE DO WIADOMOŚCI, ŻE JEST ZOBOWIĄZANY DO ZAPEWNIENIA ZGODNOŚCI UŻYCIA PRODUKTU Z PRZEPISAMI. W SZCZEGÓLNOŚCI UŻYTKOWNIK JEST ZOBOWIĄZANY DO KORZYSTANIA Z PRODUKTU W SPOSÓB, KTÓRY NIE NARUSZA PRAW STRON TRZECICH, DOTYCZĄCYCH NA PRZYKŁAD WIZERUNKU KOMERCYJNEGO, WŁASNOŚCI INTELEKTUALNEJ LUB OCHRONY DANYCH I PRYWATNOŚCI. ZABRONIONE JEST UŻYCIEM TEGO PRODUKTU DO NIELEGALNEGO POLOWANIA NA ZWIERZĘTA, W SPOSÓB NARUSZAJĄCY PRYWATNOŚĆ OSÓB ALBO DO INNYCH CELÓW UZNAWANYCH ZA NIELEGALNE LUB SZKODLIWE DLA LUDZI. UŻYTKOWNIK NIE BĘDZIE UŻYWAĆ PRODUKTU DO CELÓW ZABRONIONYCH, TAKICH JAK OPRACOWANIE LUB PRODUKCJA BRONI MASOWEGO RAŻENIA ALBO BRONI CHEMICZNEJ LUB BIOLOGICZNEJ ORAZ DZIAŁANIA ZWIĄZANE Z WYBUCHOWYMI MATERIAŁAMI NUKLEARNYMI, NIEBEZPIECZNYM NUKLEARNYM CYKLEM PALIWOWYM LUB ŁAMANIEM PRAW CZŁOWIEKA.

W PRZYPADKU NIEZGODNOŚCI NINIEJSZEGO PODRĘCZNIKA Z OBOWIĄZUJĄCYM PRAWEM WYŻSZY PRIORYTET BĘDZIE MIAŁO OBOWIĄZUJĄCE PRAWO.

Informacje dotyczące przepisów

Te klauzule dotyczą tylko produktów z odpowiednimi oznaczeniami lub etykietami.

Deklaracja zgodności z dyrektywami Unii Europejskiej



Ten produkt i ewentualnie dostarczone razem z nim akcesoria oznaczono symbolem „CE” potwierdzającym zgodność z odpowiednimi ujednoliconymi normami europejskimi, uwzględnionymi w dyrektywie 2014/30/EU (EMCD), dyrektywie 2014/35/EU (LVD), dyrektywie 2011/65/EU (RoHS) i dyrektywie 2014/53/EU.

Firma Hangzhou Microimage Software Co., Ltd. niniejszym deklaruje, że to urządzenie o nazwie podanej na etykiecie jest zgodne z dyrektywą 2014/53/EU.

Deklaracja zgodności z dyrektywami UE jest dostępna w witrynie internetowej

<https://www.hikmicrotech.com/en/support/download-center/declaration-of-conformity/>.

Pasma częstotliwości i moc (CE)

Pasma częstotliwości i dopuszczalne wartości graniczne znamionowej mocy promieniowanej (transmisja i/lub przewodzenie) tego urządzenia radiowego są następujące:
Wi-Fi 2,4 GHz (2,4 – 2,4835 GHz), 20 dBm

5 GHz (5,15–5,25 GHz): 23 dBm

W przypadku urządzeń dostarczanych bez zasilacza należy użyć markowego zasilacza. Aby uzyskać więcej informacji dotyczących wymaganego zasilania, należy skorzystać ze specyfikacji produktu.

W przypadku urządzeń dostarczanych bez baterii należy użyć markowej baterii. Aby uzyskać więcej informacji dotyczących wymaganej baterii, należy skorzystać ze specyfikacji produktu.



Dyrektywa 2012/19/EU w sprawie zużytego sprzętu elektrycznego i elektronicznego (WEEE):

Produktów oznaczonych tym symbolem nie wolno utylizować na obszarze Unii Europejskiej jako niesegregowane odpady komunalne. Aby zapewnić prawidłowy recykling tego produktu, należy zwrócić go do lokalnego dostawcy przy zakupie równoważnego nowego urządzenia lub utylizować go w wyznaczonym

punkcie selektywnej zbiórki odpadów. Aby uzyskać więcej informacji, skorzystaj z witryny internetowej:

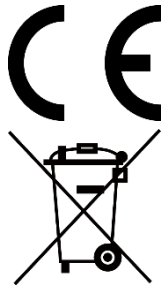

www.recyclethis.info



Rozporządzenie (UE) 2023/1542 (rozporządzenie w sprawie baterii): Ten produkt zawiera baterię i jest zgodny z rozporządzeniem (UE) 2023/1542. Baterii nie wolno utylizować na obszarze Unii Europejskiej jako niesegregowanych odpadów komunalnych. Aby uzyskać informacje dotyczące baterii, skorzystaj z dokumentacji produktu. Bateria jest oznaczona tym symbolem, który może także zawierać litery wskazujące na zawartość kadmu (Cd) i ołowiu (Pb). Aby zapewnić prawidłowy recykling baterii, należy zwrócić ją do dostawcy lub przekazać do wyznaczonego punktu zbiórki. Aby uzyskać więcej informacji, zobacz www.recyclethis.info.

Symbole użyte w podręczniku

Znaczenie symboli użytych w tym dokumencie jest następujące.

Symbol	Opis
 Uwaga	Zawiera dodatkowe informacje potwierdzające lub uzupełniające ważne informacje podane w tekście głównym.
 Przestroga	Informuje o potencjalnie niebezpiecznej sytuacji, która może spowodować uszkodzenie wyposażenia, utratę danych, nieprawidłowe funkcjonowanie lub nieoczekiwane skutki, jeżeli nie zostaną zastosowane środki zapobiegawcze.
 Zagrożenie	Informuje o poważnym zagrożeniu, które może spowodować poważny uraz lub zgon, jeżeli nie zostaną zastosowane środki zapobiegawcze.

Zalecenia dotyczące bezpieczeństwa

Te zalecenia umożliwiają prawidłowe korzystanie z produktu i zapobieganie zagrożeniu użytkowników lub zniszczeniu wyposażenia. Przed użyciem urządzenia należy przeczytać wszystkie zalecenia dotyczące bezpieczeństwa.

Transport

- Podczas transportu urządzenie powinno być umieszczone w oryginalnym lub podobnym opakowaniu.
- Należy zachować opakowanie urządzenia. W przypadku wystąpienia usterki urządzenia należy zwrócić je do zakładu produkcyjnego w oryginalnym opakowaniu. Producent nie ponosi odpowiedzialności za uszkodzenie urządzenia na skutek transportu bez oryginalnego opakowania.
- Należy chronić urządzenie przed upadkiem lub udarami mechanicznymi. Należy chronić urządzenie przed zakłóceniami magnetycznymi.

Zasilanie

- Jeżeli w pakiecie z urządzeniem dostarczany jest zasilacz, należy używać wyłącznie tego zasilacza. Jeżeli zasilacz nie jest dostarczany w pakiecie z urządzeniem, należy używać zasilacza zgodnego z wymaganiami dotyczącymi źródeł zasilania z własnym ograniczeniem (LPS, Limited Power Source). Informacje dotyczące wymaganego zasilania podano na etykiecie produktu.
- Należy upewnić się, że wtyczka jest prawidłowo podłączona do gniazda sieci elektrycznej.
- NIE wolno podłączać wielu urządzeń do jednego zasilacza, ponieważ może to spowodować przegrzanie lub zagrożenie pożarowe na skutek przeciążenia.
- Moc zapewniana przez zasilacz musi być równa co najmniej 8 W (wymagane przez urządzenie radiowe) i nie większa niż 8,4 W (wymagane do osiągnięcia maksymalnej szybkości ładowania).

Bateria

- Urządzenie jest zasilane wymienną baterią litowo-jonową. Napięcie znamionowe i pojemność baterii wynosi 3,59 V/5500 mAh.
- PRZESTROGA: Zainstalowanie nieodpowiedniej baterii może spowodować wybuch. Baterie należy wymieniać tylko na baterie tego samego typu lub ich odpowiedniki.

- Nie można instalować baterii o nieodpowiednich wymiarach, które mogą powodować awarie urządzenia.
- Zainstalowanie nieodpowiedniej baterii może spowodować zagrożenie (dotyczy to na przykład niektórych baterii litowych).
- Jeżeli konieczny jest zakup baterii, należy uwzględnić zalecenia producenta urządzenia.
- Baterie zakupione przez użytkowników muszą spełniać odpowiednie międzynarodowe normy dotyczące bezpieczeństwa baterii (np. normy EN/IEC).
- Należy korzystać z baterii dostarczanych przez markowego producenta. Aby uzyskać więcej informacji dotyczących wymaganej baterii, należy skorzystać ze specyfikacji produktu.
- Zużyte baterie należy utylizować zgodnie z instrukcjami.
- PRZESTROGA: Ryzyko zwarcia, pożaru lub eksplozji w przypadku uszkodzenia baterii. Częste użytkowanie, upuszczanie, uderzenia, korozja lub zgniatanie baterii mogą powodować uszkodzenia, takie jak pęknięcie obudowy, odłączenie płytek czy wyciek wewnętrznego płynu lub gazu.
- Jeśli bateria zostanie uszkodzona, natychmiast przerwij jej użytkowanie i zutylizuj ją zgodnie z instrukcją.
- Jeżeli urządzenie nie będzie używane przez dłuższy czas, należy wyjąć z niego baterię.
- Jeżeli bateria jest przechowywana przez dłuższy czas, należy naładować ją całkowicie co pół roku, aby zapewnić jej prawidłowy stan techniczny. Ignorowanie tego zalecenia może spowodować uszkodzenie.
- Wbudowana bateria nie jest przystosowana do demontażu przez użytkownika. Jeżeli konieczne jest wykonanie naprawy, należy skontaktować się z producentem.
- Jeżeli bateria zewnętrzna nie zostanie zainstalowana, a wbudowana bateria zostanie rozładowana, uruchomienie urządzenia nie będzie możliwe.
- Podczas ładowania temperatura baterii powinna należeć do zakresu od 0°C do 50°C.
- Wrzucenie baterii do ognia lub rozgrzanego pieca albo zgniecenie lub przecięcie baterii może spowodować wybuch.
- Wysoka temperatura lub bardzo niskie ciśnienie mogą spowodować wybuch baterii albo wyciek palnej cieczy lub gazu.
- Należy upewnić się, że żadne palne materiały nie znajdują się w promieniu dwóch metrów wokół ładowarki podczas ładowania.
- NIE WOLNO umieszczać urządzenia z baterią lub samej baterii w pobliżu źródeł ciepła lub ognia. Należy chronić urządzenie przed

bezpośrednim światłem słonecznym.

- NIE wolno umieszczać baterii w miejscu dostępnym dla dzieci.
- NIE wolno połykać baterii, ponieważ może to spowodować oparzenia chemiczne.
- W tym produkcie zainstalowana jest bateria pastylkowa. Połknięcie baterii pastylkowej może spowodować poważne oparzenie wewnętrzne już po dwóch godzinach i zgon.
- Jeżeli zasobnik na baterie nie jest prawidłowo zamknięty, należy zrezygnować z użycia produktu i umieścić go w miejscu niedostępnym dla dzieci.
- Jeżeli można przypuszczać, że baterie zostały połknięte lub w inny sposób dostały się do wnętrza ciała, należy niezwłocznie skorzystać z porady/pomocy medycznej.

Konserwacja

- Jeżeli produkt nie działa prawidłowo, skontaktuj się z dystrybutorem lub najbliższym centrum serwisowym. Producent nie ponosi odpowiedzialności za problemy spowodowane przez nieautoryzowane prace naprawcze lub konserwacyjne.
- Przed przystąpieniem do rozmontowania lub naprawy urządzenia należy upewnić się, że zasilanie zostało odłączone.
- Sprawdź powierzchnie optyczne obiektywu, okularu, dalmierza itp. W razie potrzeby usuń kurz i piasek z elementów optycznych za pomocą narzędzi i rozpuszczalnika zaprojektowanego specjalnie do tego celu (zaleca się stosowanie metody bezdotykowej).
- Użycie urządzenia niezgodnie z zaleceniami może spowodować anulowanie gwarancji producenta.
- Przetrzyj zewnętrzne powierzchnie metalowych, plastikowych i silikonowych części czystą i miękką ściereczką. Nie używaj substancji aktywnych chemicznie, rozpuszczalników itp. ponieważ mogą one uszkodzić lakier.
- Wyczyść styki elektryczne wymiennej baterii na urządzeniu za pomocą nietłustego rozpuszczalnika organicznego.

Warunki otoczenia

- Należy upewnić się, że warunki otoczenia spełniają wymagania określone przez producenta urządzenia. Podczas użytkowania urządzenia temperatura otoczenia powinna wynosić od -30°C do $+55^{\circ}\text{C}$, a wilgotność powietrza powinna wynosić od 5% do 95%.
- Należy chronić urządzenie przed silnym promieniowaniem elektromagnetycznym oraz kurzem i pyłem.
- NIE wolno kierować obiektywu w stronę słońca lub innego źródła

intensywnego światła.

- Urządzenie należy umieścić w suchym i odpowiednio wentylowanym miejscu.
- Jeżeli używane jest wyposażenie laserowe, należy upewnić się, że obiektów urządzenia nie jest oświetlany przez wiązkę lasera, ponieważ może to spowodować jego spalanie.
- Nie wolno instalować urządzenia w lokalizacjach, w których występują wibracje lub udary mechaniczne (ignorowanie tego zalecenia może spowodować uszkodzenie wyposażenia).
- Urządzenie nie powinno być używane w lokalizacjach, w których mogą przebywać dzieci.

Poważne awarie

Jeżeli urządzenie wydziela dym lub intensywny zapach albo emituje hałas, należy niezwłocznie wyłączyć zasilanie i odłączyć przewód zasilający, a następnie skontaktować się z centrum serwisowym.

Laser



Jeżeli używane jest wyposażenie laserowe, należy upewnić się, że obiektów urządzenia nie jest oświetlany przez wiązkę lasera, ponieważ może to spowodować jego spalanie. Promieniowanie laserowe emitowane przez urządzenie może spowodować zranienie oczu, oparzenie skóry lub zapłon substancji palnych. Przed włączeniem dalmierza laserowego należy upewnić się, że żadne osoby lub substancje palne nie znajdują się na ścieżce wiązki lasera. Nie wolno umieszczać urządzenia w miejscu dostępnym dla dzieci. Zgodnie z normą IEC 60825-1:2014, EN 60825-1:2014+A11:2021 i EN 50689:2021 ten produkt laserowy został przypisany do klasy 1 urządzeń laserowych i konsumenckich produktów laserowych.

Ograniczona gwarancja

Zeskanuj kod QR, aby zapoznać się z zasadami gwarancji na produkt.



Adres producenta

Lokal 313, Kompleks B, Budynek 2, Ulica 399 Danfeng Road, Region dystryktu Xixing, Dystrykt Binjiang, Hangzhou, Zhejiang 310052, Chiny

Hangzhou Microimage Software Co., Ltd.

UWAGA DOTYCZĄCA ZGODNOŚCI Z PRZEPISAMI: Produkty termowizyjne mogą podlegać kontroli eksportu w różnych krajach lub regionach, takich jak Stany Zjednoczone, Wielka Brytania lub kraje członkowskie Unii Europejskiej, które sygnowały porozumienie Wassenaar. Jeżeli planowane jest przesyłanie, eksportowanie lub reeksportowanie produktów termowizyjnych przez granice państw, należy skonsultować się z ekspertem w dziedzinie prawa lub zgodności z przepisami albo lokalnymi urzędami administracji państwowej, aby uzyskać informacje dotyczące wymaganej licencji eksportowej.



 Hikmicro Hunting.Global

 Hikmicro Hunting.Global

 HIKMICRO Outdoor

 HIKMICRO

 www.hikmicrotech.com

 support@hikmicrotech.com

UD43622B