

## Korisnički priručnik

*Višespektralni dalekozor*

# ***SERIJA HABROK Pro***

*V5.5.94 202409*



Kontaktirajte nas

# SADRŽAJ

<b>1</b>	<b>Pregled.....</b>	<b>1</b>
1.1	Glavna funkcija.....	1
1.2	Izgled.....	2
<b>2</b>	<b>Priprema.....</b>	<b>5</b>
2.1	Postavljanje baterije.....	5
2.1.1	Upute za bateriju.....	5
2.1.2	Postavljanje baterije.....	5
2.2	Uklonite bateriju.....	6
2.3	Promijenite uređaj.....	6
2.3.1	Uređaj za punjenje putem sučelja Type-C.....	6
2.3.2	Napunite bateriju putem punjača baterije.....	7
2.4	Promijenite osvjetlivač (neobavezno).....	8
2.5	Postavljanje remena za vrat.....	9
2.6	Pričvrstite trake torbe za nošenje.....	10
2.7	Postavljanje adaptera za stativ.....	11
2.8	Uključivanje/isključivanje.....	12
2.9	Automatski zaslon isključen.....	13
2.10	Opis izbornika.....	14
2.11	Veza s aplikacijom.....	14
2.12	Promjena pojasa pristupne točke.....	15
2.13	Status firmvera.....	16
2.13.1	Provjera statusa firmvera.....	16
2.13.2	Nadogradi uređaj.....	16
<b>3</b>	<b>Postavke slike.....</b>	<b>18</b>
3.1	Postavljanje uređaja.....	18
3.2	Prilagodi svjetlinu.....	19
3.3	Prilagodba kontrasta.....	19
3.4	Prilagodba tona.....	19
3.5	Prilagodba oštine.....	20
3.6	Odaberite scenu.....	21
3.7	Postavljanje paleta.....	21
3.8	Postavljanje načina prikaza.....	24
3.9	Postavljanje Načina rada Slika u slici.....	24
3.10	Prilagodba digitalnog zumiranja.....	25
3.11	Korekcija ravnog polja.....	25
3.12	Ispravljanje defektnih piksela.....	26
3.13	Postavljanje infracrvenog svjetla.....	27
3.14	Široki dinamički raspon.....	28
3.15	Zoom Pro.....	28

<b>4</b>	<b>Izmjerite udaljenost .....</b>	<b>30</b>
<b>5</b>	<b>Opće postavke .....</b>	<b>32</b>
5.1	Postavljanje OSD-a.....	32
5.2	Postavljanje logotipa brenda .....	32
5.3	Sprječavanje gorenja .....	33
5.4	Snimanje i videozapis .....	33
5.4.1	Snimi sliku .....	33
5.4.2	Postavljanje zvuka.....	33
5.4.3	Snimi videozapis.....	33
5.4.4	Prikaz lokalnih datoteka .....	34
5.5	Vruće praćenje.....	35
5.6	Izvoz datoteka .....	36
5.6.1	Izvoz datoteka putem aplikacije HIKMICRO Sight .....	36
5.6.2	Izvoz datoteka putem osobnog računala.....	37
5.7	Prikaz smjera .....	37
5.7.1	Uključivanje kompasa.....	37
5.7.2	Kalibracija kompasa.....	38
5.7.3	Ispravak magnetske deklinacije .....	39
5.8	Prikaz geografske lokacije.....	40
<b>6</b>	<b>Postavke sustava .....</b>	<b>42</b>
6.1	Prilagodba datuma.....	42
6.2	Sinkroniziraj vrijeme.....	42
6.3	Postavljanje jezika.....	42
6.4	Emitiranje zaslona uređaja na osobno računalo.....	43
6.5	Postavljanje jedinice .....	43
6.6	Pogledaj informacije o uređaju .....	44
6.7	Formatiranje.....	44
6.8	Obnovi uređaj.....	44
<b>7</b>	<b>Česta pitanja.....</b>	<b>45</b>
7.1	Zašto indikator punjenja neispravno treperi? .....	45
7.2	Zašto je indikator napajanja isključen? .....	45
7.3	Slika nije jasna. Kako je mogu prilagoditi? .....	45
7.4	Snimanje nije uspjelo. U čemu je problem?.....	45
7.5	Zašto osobno računalo ne može prepoznati uređaj?.....	45

# 1 Pregled

Serija HIKMICRO HABROK Pro predstavlja moćni i inovativni višespektralni dalekozor. Ovaj sveobuhvatni dalekozor može se uglavnom primijeniti u lovu u šumi i polju, promatranju ptica, potrazi za životinjama, pustolovinama i spašavanju u različitim vremenskim uvjetima.

- Visoka toplinska osjetljivost osigurava prepoznavanje detalja čak i pri minimalnoj temperaturnoj razlici između objekta i pozadine.
- Napredni 4K digitalni detektor s objektivom od 60 mm za izvrsnu sposobnost prepoznavanja detalja u pravoj živoj boji.
- Zamjenjivi IC osvjetljivač donosi vrhunsku jasnoću klasičnih crno/bijelih slika u mraku.
- Precizan ugrađeni laserski daljinomjer koji može mjeriti udaljenost do 1000 m.

## 1.1 Glavna funkcija

- **Pametni IR:** pametna funkcija IR-ja pomaže da se objekti jasno vide u tamnom okruženju.
- **Široki dinamički raspon:** WDR (široki dinamički raspon) poboljšava doživljaj gledanja pružajući bolju kvalitetu slike u različitim uvjetima osvjetljenja.
- **Veliko digitalno uvećavanje:** digitalno uvećavanje omogućava bolji fokus na male objekte s veće udaljenosti.
- **Snimanje videozapisa i audiozapisa:** ugrađeni memorijski modul podržava snimanje videozapisa. Audio-funkcija omogućuje vam snimanje zvuka tijekom snimanja videozapisa.
- **Lokalni album:** snimljene slike i snimljeni videozapisi pohranjuju se na uređaj, a datoteke možete pregledavati u lokalnim albumima.
- **Kompas:** uređaj može otkriti kut azimuta i kut povišenja te prikazati informacije o smjeru na zaslonu.
- **Mjerenje udaljenost:** ugrađeni laserski daljinomjer omogućuje točnu udaljenost između cilja i mjesta promatranja.
- **Veza s aplikacijom:** uređaj može snimati snimke i videozapise te postaviti parametre pomoću aplikacije HIKMICRO Sight nakon što se poveže s telefonom putem pristupne točke.

## 1.2

## Izgled



### Napomena

- Izgled se može razlikovati ovisno o različitim modelima. Uzmite stvarni proizvod za referencu.
- Slike u ovom priručniku služe samo za ilustraciju. Uzmite stvarni proizvod za referencu.

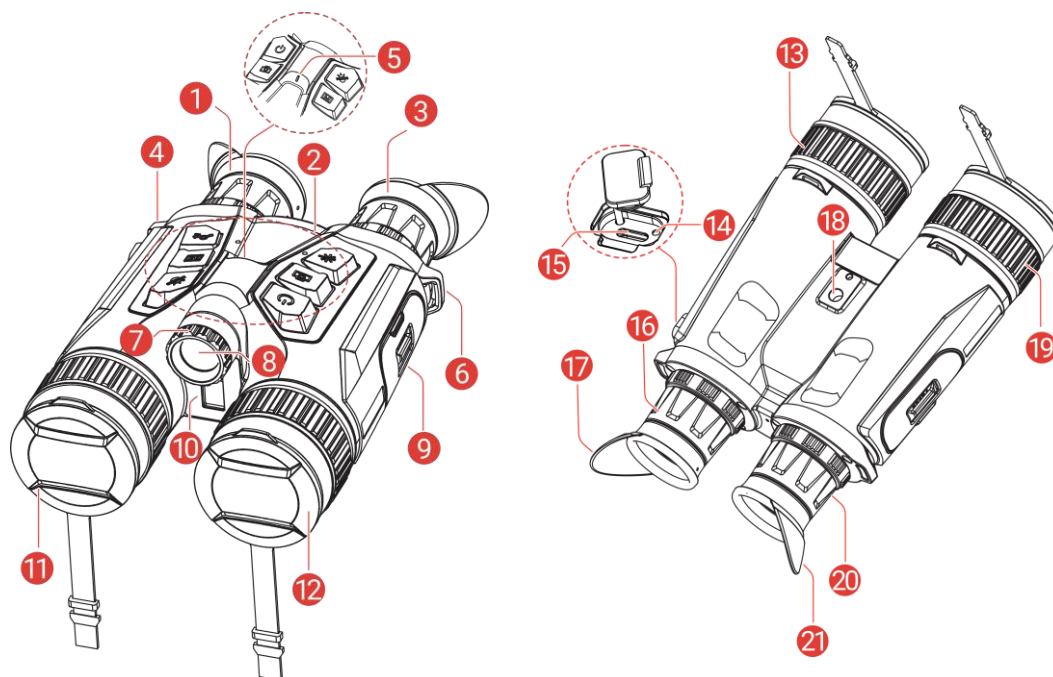

Slika 1-1 Izgled





Tablica 1-1 Opis komponenti



Br.	Komponenta	Opis
1 i 3	Okular	Dio postavljen najbliže oku za pregled mete. Prilagodite udaljenost između zjenica pomicanjem okulara dalje ili bliže jedan drugome.
2	Gumbi	Za postavljanje funkcija i parametara.
4 i 6	Točka pričvršćivanja trake za vrat	Služi za postavljanje trake za vrat.
5	Indikator napona	Prikazuje status uređaja. Ostaje stalno crven kada je uređaj uključen.
7	Kotačić za prilagodbu kuta snopa	Prilagođava kut snopa IC osvjetlivača.
8	Uklonjivi IC osvjetlivač	Pomaže da se objekti jasno vide u tamnom okruženju.

9	Pretinac za bateriju	Služi za držanje baterije.
10	Laserska tražilica dometa	Laserom mjeri udaljenost do objekta.
11	Termalna leća	Za termalno snimanje.
12	Digitalna leća	Za digitalno snimanje.
13 i 19	Prsten za fokusiranje	Prilagođava fokus za postizanje jasnog pregleda meta.
14	Indikator statusa napajanja	Upućuje na status napajanja uređaja. <ul style="list-style-type: none"> <li>● Treperi crveno i zeleno: Došlo je do pogreške.</li> <li>● Stalno crveno: Punjenje.</li> <li>● Stalno zeleno: U potpunosti napunjeno.</li> </ul>
15	Sučelje Type-C	Služi za spajanje uređaja na napajanje ili prijenos podataka kabelom Type-C.
16 i 20	Prsten za prilagodbu dioptrije	Služi za prilagodbu postavki dioptrije.
18	Tripod Adapter Soket	Napadne adapteru tripod.
17 i 21	Sklopivi okular	Okular se može sklopiti ako nosite naočale.

### Opis gumba

Tablica 1-2 Opis gumba

Ikona	Tipka	Funkcija
	Napajanje	<ul style="list-style-type: none"> <li>● Pritisak: način pripravnosti / aktiviranje uređaja.</li> <li>● Držanje: uključivanje/isključivanje.</li> </ul>
	Snimanje	<ul style="list-style-type: none"> <li>● Pritisak: snima snimke.</li> <li>● Držanje: pokreće/zaustavlja snimanje.</li> </ul>
	Izmjeri	<ul style="list-style-type: none"> <li>● Pritisak: uključivanje laserskog određivanja udaljenosti.</li> <li>● Pritisak dva puta: isključivanje laserskog određivanja udaljenost.</li> <li>● Držanje: ispravlja neujednačenost prikaza (FFC).</li> </ul>
	Režim	<p>Način bez izbornika:</p> <ul style="list-style-type: none"> <li>● Pritisak: mijenja paletu.</li> <li>● Držanje: mijenja dnevni/noćni/automatski način.</li> </ul>

		Način izbornika: pritisnite za pomicanje prema gore.
	Izbornik	Način bez izbornika: Pritisnite za ulazak u izbornik. Način izbornika: <ul style="list-style-type: none"><li>● Pritisak: potvrdite/prilagodite parametre</li><li>● Držanje: sačuvajte promjene i izađite iz izbornika.</li></ul>
	Uvećaj	Način bez izbornika: <ul style="list-style-type: none"><li>● Pritisak: mijenja digitalno uvećavanje.</li><li>● Držanje: uključivanje/isključivanje PIP-a (slika u slici)</li></ul> Način izbornika: Pritisnite za pomicanje prema dolje.



### Napomena

Kada je omogućena funkcija automatskog isključivanja zaslona, ako pritisnete  za ulazak u način pripravnosti, također možete nagnjati ili rotirati uređaj kako biste ga aktivirali. Pogledajte odjeljak ***Automatski zaslon isključen*** za detaljne upute o radu.

---

## 2 Priprema

### 2.1 Postavljanje baterije

#### 2.1.1 Upute za bateriju

- Izvadite bateriju ako uređaj nećete upotrebljavati dulje vrijeme.
- Uređaj podržava uklonjivu litij-ionsku bateriju, a veličina baterije treba biti 86 mm × 48 mm. Nazivni napon i kapacitet baterije iznose 7,2 V / 4800 mAh.
- Prije prve upotrebe baterije puniti je dulje od 4 sata.
- Kako biste osigurali bolju vodljivost, ako se poklopac odjeljka za baterije zaprlja, čistom krpom obrišite konac.

#### 2.1.2 Postavljanje baterije

Umetnite bateriju u pretinac za bateriju.

##### *Koraci*

1. Povucite za otključavanje i otvaranje poklopca pretinca za bateriju.

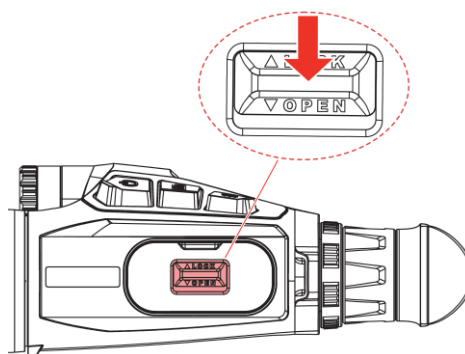

Slika 2-1 Otvorite poklopac

2. Gurnite bateriju u pretinac za bateriju. Zasun zaključava bateriju na mjestu kada je baterija potpuno umetnuta.

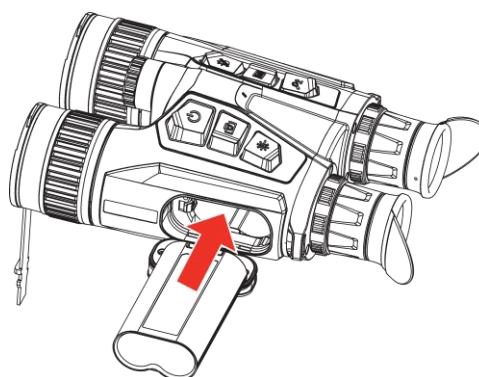



Slika 2-2 Postavite bateriju

3. Zatvorite poklopac pretinca za bateriju i kliznite da ga zaključate.

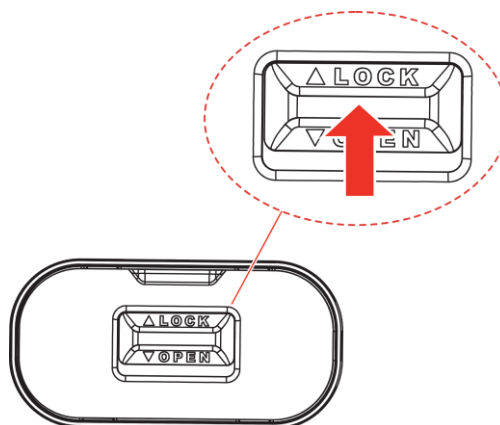

Slika 2-3 Zatvorite poklopac

## 2.2 Uklonite bateriju

### *Koraci*

1. Isključite uređaj i otvorite poklopac pretinca za bateriju.
2. Gurnite zasun baterije (1) u smjeru prikazanom na slici kako biste oslobodili bateriju, a zatim uklonite bateriju.

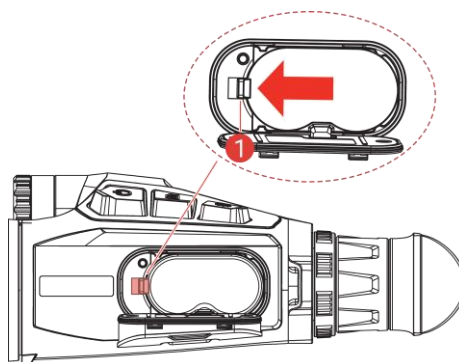

Slika 2-4 Uklonite bateriju

## 2.3 Promijenite uređaj

### 2.3.1 Uređaj za punjenje putem sučelja Type-C

Povežite uređaj i adapter za napajanje kabelom Type-C za punjenje uređaja. Druga je mogućnost da povežete uređaj i osobno računalo za izvoz datoteka.

### *Koraci*

1. Podignite poklopac sučelja type-C.
2. Povežite uređaj i adapter za napajanje kabelom USB-A u USB-C za punjenje uređaja.

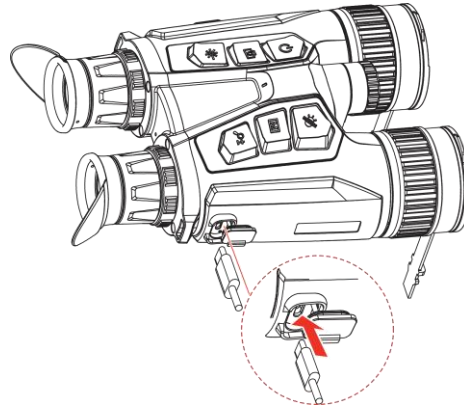

Slika 2-5 Promijenite uređaj



### **Napomena**

- Napunite uređaj nakon što postavite bateriju u odjeljak za bateriju uređaja.
  - Pobrinite se da je temperatura baterije između 0 °C i 50 °C (32 °F i 122 °F) tijekom punjenja.
  - Uređaj također podržava brzo punjenje. Morate kupiti adapter za napajanje PD USB-C i kabel USB Type-C u Type-C za brzo punjenje.
- 

## 2.3.2

### **Napunite bateriju putem punjača baterije**

#### *Koraci*

1. Stavite jednu ili dvije baterije u punjač.
2. Povežite punjač i adapter za napajanje kabelom USB-A u USB-C za punjenje baterija. Indikator u sredini bit će zelen ako punjač radi ispravno.
3. Lijevi i desni indikatori prikazuju status punjenja baterija.
  - Stalno crveno: normalno punjenje.
  - Stalno zeleno: napunjeno do kraja.

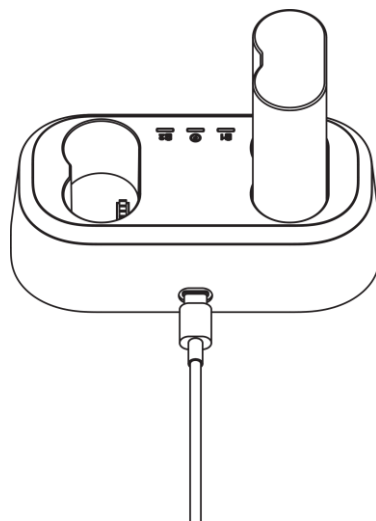

Slika 2-6 Uređaj za punjenje putem



## Napomena

- Pobrinite se da je temperatura baterije između 0 °C i 50 °C (32 °F i 122 °F) tijekom punjenja.
  - Punjač baterije također podržava brzo punjenje. Morate kupiti adapter za napajanje PD USB-C i kabel USB Type-C u Type-C za brzo punjenje.
- 

## 2.4

### Promijenite osvjetlivač (neobavezno)

IC osvjetlivač moguće je zamijeniti drugim kompatibilnim osvjetlivačem za bolje iskustvo pregleda.

1. Zakrenite IC osvjetlivač suprotno od kazaljke na satu za uklanjanje IC osvjetlivača.

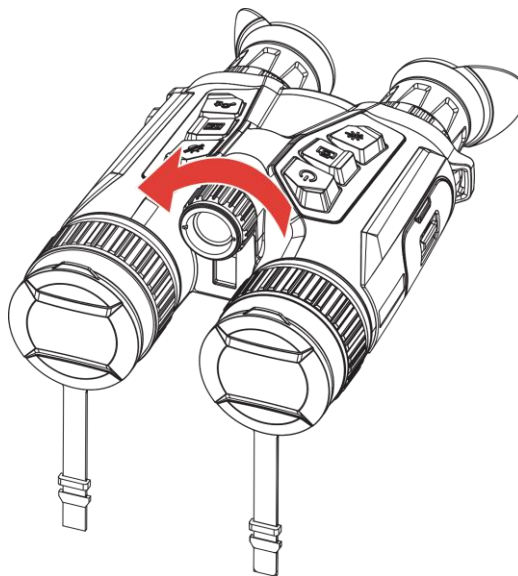

Slika 2-7 Uklonite IC osvjetljivač

2. Poravnajte zamjenjivi osvjetljivač sa sučeljem na uređaju i umetnite ga, a zatim zakrenite osvjetljivač u smjeru kazaljke na satu kako biste ga učvrstili.

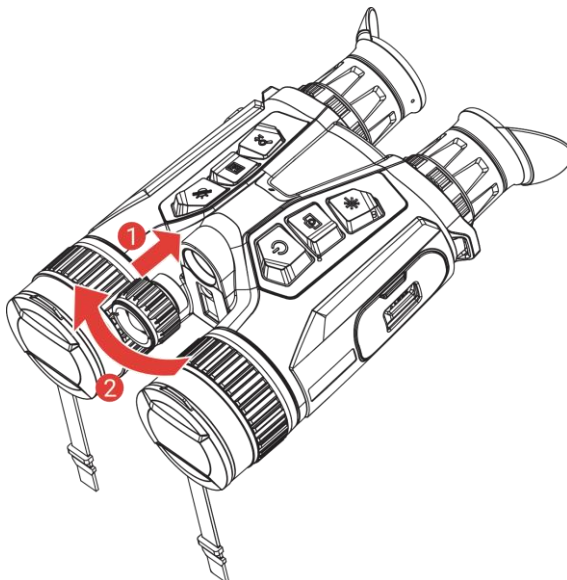

Slika 2-8 Pričvrstite osvjetljivač

## 2.5 Postavljanje remena za vrat

### *Koraci*

1. Provucite jedan kraj remena za nošenje oko vrata kroz točku pričvršćivanja remena za nošenje oko vrata.

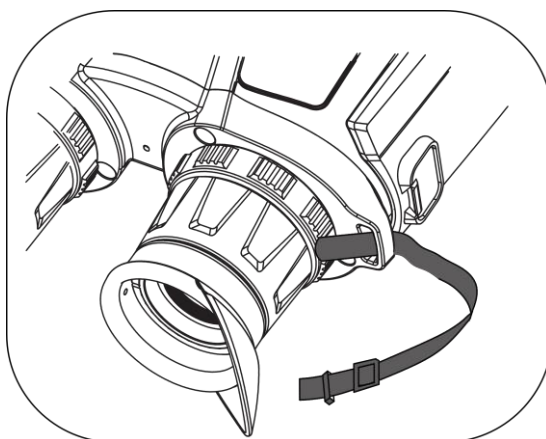

Slika 2-9 Provucite remen za nošenje oko vrata kroz točku pričvršćivanja

2. Provucite remen za nošenje oko vrata kroz kopču remena i pričvrstite ga, kao što je prikazano na slici.

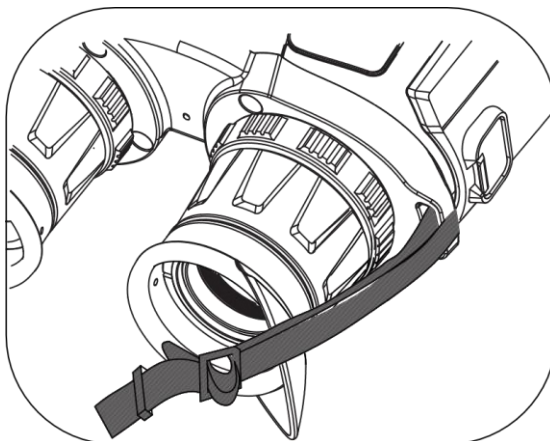

Slika 2-10 Provucite remen za nošenje oko vrata kroz kopču remena

3. Provucite remen za nošenje oko vrata kroz držač remena.

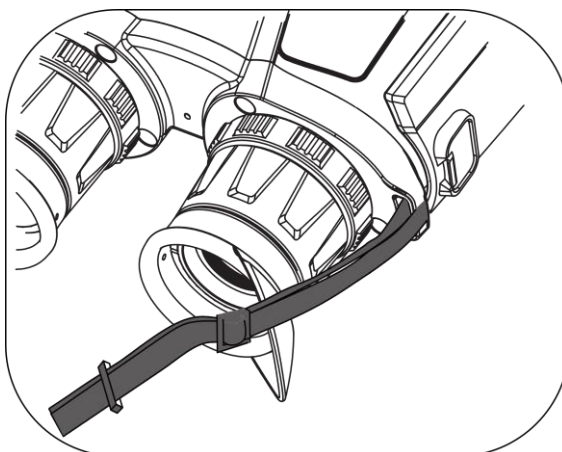

Slika 2-11 Provucite remen za nošenje oko vrata kroz držač remena.

4. Ponovite prethodne korake kako biste dovršili pričvršćivanje i prema potrebi prilagodite duljinu trake za nošenje oko vrata.

## 2.6 Pričvrstite trake torbe za nošenje

Torba za nošenje dalekozora dolazi s dvama remenima: remen za nošenje oko struka (1) i remen s četirima točkama (2) koji vam omogućuje udobno nošenje na prsima i osigurava uređaj. Duljinu remena možete prilagoditi prema svojim željama.



Slika 2-12 Torba za nošenje dalekozora

## 2.7 Postavljanje adaptera za stativ

### *Koraci*

1. Poravnajte adapter za tronožac s utičnicom na uređaju i umetnite stupac lokacije (1) na točku lokacije (2).

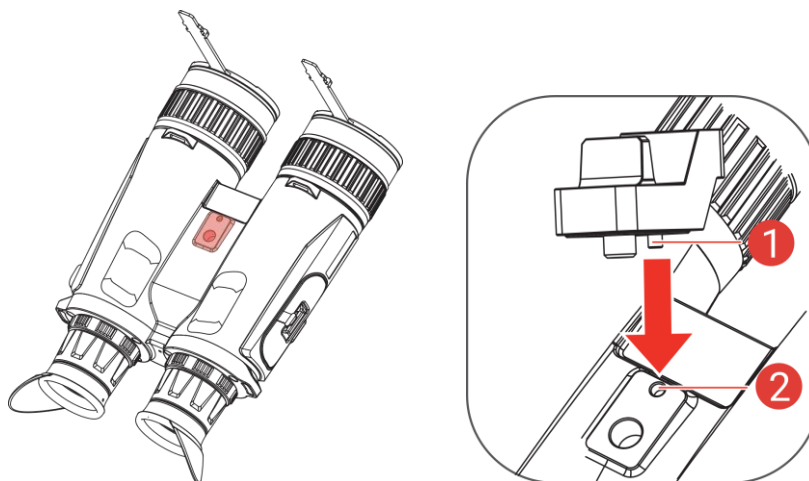

Slika 2-13 Umetnite stupac

2. Zakrenite vijak adaptera stativa u smjeru kazaljke na satu kako biste učvrstili adapter stativa.

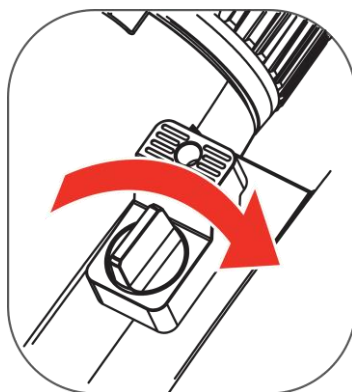

Slika 2-14 Zakrenite vijak

## 2.8 Uključivanje/isključivanje

### Uključivanje

Kada je uređaj spojen na kabel ili kada je razina baterije dovoljna, držite  za uključivanje uređaja.

### Isključeno

Kada je uređaj uključen, držite  za isključivanje uređaja.











#### Napomena

- Kada isključite uređaj, pojavit će se odbrojavanje isključivanja. Možete pritisnuti bilo koju tipku da prekinete odbrojavanje i odustanete od isključivanja.
  - Nije moguće odustati od automatskog isključivanja pri niskoj razini baterije.
- 

### Automatsko isključivanje

Možete postaviti vrijeme automatskog isključivanja za svoj uređaj.

#### Koraci



1. Pritisnite  za prikaz izbornika.
  2. Idite na  **Napredne postavke** i pritisnite  ili  za odabir stavke .
  3. Pritisnite  za ulazak u konfiguracijsko sučelje.
  4. Pritisnite  ili  za odabir vremena automatskog isključivanja
-

prema potrebi i pritisnite  za potvrdu.

5. Držite  za spremanje i izlazak.



### Napomena







- Za status baterije pogledajte ikonu baterije. Ikona  znači da je baterija u potpunosti napunjena, ikona  znači da je razina napunjenosti baterije niska, a ikona  znači da se baterija ne puni normalno.
  - Kada se prikaže napomena o niskoj razini napunjenosti, napunite bateriju.
  - Automatsko isključivanje stupa na snagu samo kada ne upotrebljavate uređaj i kada uređaj nije istovremeno povezan s aplikacijom HIKMICRO Sight.
  - Odbrojavanje automatskog isključivanja ponovno će započeti kada uređaj ponovno uđe u način pripravnosti ili kada se uređaj ponovno pokrene.
- 

## 2.9

### Automatski zaslon isključen

Funkcija automatskog isključivanja zaslona zatamnjuje zaslon radi uštede energije i produljenja trajanja baterije.

#### *Koraci*

1. Omogućite automatsko isključivanje zaslona.
  - 1) Pritisnite  za prikaz izbornika.
  - 2) Idite na  **Napredne postavke** i pritisnite  ili  za odabir opcije .
  - 3) Pritisnite  za omogućavanje automatskog isključivanja zaslona.
  - 4) Držite  za spremanje postavki i izlazak.
2. Ulaz u način pripravnosti.

Možete primijeniti jednu od sljedećih metoda za ulazak u način pripravnosti kada je zaslon uključen:

- Nagnite uređaj prema dolje od 70° do 90°.
- Zarotirajte uređaj horizontalno od 75° do 90°.
- Držite uređaj mirnim i ne pomičite ga 5 minuta.

3. Aktivirajte uređaj.

Možete primijeniti jednu od sljedećih metoda za aktivaciju uređaja kada je



zaslon isključen:

- Nagnite uređaj prema dolje za 0° – 60° ili prema gore za 0° – 90°.
- Zarotirajte uređaj horizontalno od 0° do 70°.
- Pritisnite  za aktivaciju uređaja.



### Napomena

Nakon što omogućite automatsko isključivanje zaslona, kada uđete u izbornik, automatsko isključivanje zaslona ne stupa na snagu dok ne izađete iz izbornika.



---

## 2.10 Opis izbornika

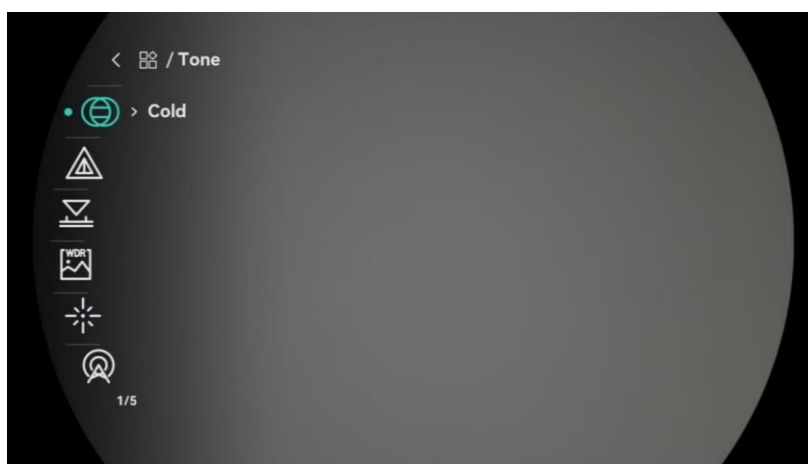
U sučelju za prikaz uživo, pritisnite  za prikaz izbornika.



Slika 2-15 Opis izbornika

- Pritisnite  za pomicanje pokazivača prema gore.
- Pritisnite  za pomicanje pokazivača prema dolje.
- Pritisnite  za potvrdu i držite za izlaz iz izbornika.

## 2.11 Veza s aplikacijom

Povežite uređaj s aplikacijom HIKMICRO Sight putem pristupne točke, a zatim možete snimiti sliku, videozapis ili konfigurirati parametre na svom telefonu.

### *Koraci*









1. Potražite aplikaciju HIKMICRO Sight u trgovini App Store (sustav iOS) ili trgovini Google Play™ (sustav Android) kako biste je preuzeli ili skenirajte QR kod za preuzimanje i instalaciju aplikacije.



Sustav Android



Sustav iOS

2. Pritisnite  za prikaz izbornika.
3. Idite na  **Napredne postavke** i pritisnite  ili  za odabir opcije .
4. Pritisnite  za ulazak u sučelje postavki.
5. Pritisnite  ili  za odabir **Pristupne točke**. Funkcija pristupne točke je omogućena.
6. Uključite WLAN telefona i povežite se s pristupnom točkom.
  - Naziv pristupne točke: HIKMICRO\_Serijski broj
  - Lozinka pristupne točke: Idite na **Pristupne točke** u izborniku kako biste provjerili lozinku.
7. Otvorite aplikaciju i povežite telefon s uređajem. Sučelje uređaja možete vidjeti na telefonu.



#### Napomena

Uređaj se ne može povezati s aplikacijom ako nekoliko puta unesete pogrešnu lozinku. Pogledajte odjeljak **Obnovi uređaj** za ponovno postavljanje uređaja i ponovno povežite aplikaciju.









---

## 2.12

### Promjena pojasa pristupne točke

Ova funkcija pomaže u rješavanju problema s povezivanjem pametnog telefona i poboljšava vezu između uređaja i pametnog telefona.

#### Koraci

1. Pritisnite  za prikaz izbornika.
2. Idite na  **Napredne postavke** i pritisnite  ili  za odabir opcije .
3. Pritisnite  za ulazak u sučelje postavki.
4. Pritisnite  ili  za promjenu propusnosti – moguće je odabrati 5

GHz i 2,4 GHz.

5. Držite  za spremanje postavki i izlazak.

## 2.13 Status firmvera

### 2.13.1 Provjera statusa firmvera

#### *Koraci*

1. Otvorite aplikaciju HIKMICRO Sight i povežite uređaj s aplikacijom.
2. Provjerite postoji li upit za nadogradnju na sučelju za upravljanje uređajem. Ako nema upita za nadogradnju, verzija firmvera je najnovija verzija. U suprotnom verzija firmvera nije najnovija verzija.

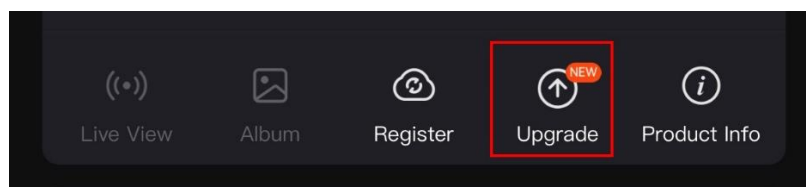

Slika 2-16 Provjera statusa firmvera

3. (Neobavezno) Ako verzija firmvera nije najnovija verzija, nadogradite uređaj. Pogledajte odjeljak *Nadogradi uređaj*.

### 2.13.2 Nadogradi uređaj

#### Nadogradnja uređaja putem aplikacije HIKMICRO Sight

##### *Koraci*

1. Otvorite aplikaciju HIKMICRO Sight i povežite uređaj s aplikacijom.
2. Dodirnite upit za nadogradnju za ulazak u sučelje za nadogradnju firmvera.
3. Dodirnite opciju **Nadogradi** za pokretanje nadogradnje.



#### **Napomena**

Radnja nadogradnje može se razlikovati zbog ažuriranja aplikacije. Za referencu uzmite stvarnu verziju aplikacije.









---

#### Nadogradnja uređaja putem osobnog računala

*Prije nego počnete*

Prvo nabavite paket nadogradnje.

### *Koraci*

1. Pritisnite  za prikaz izbornika.
2. Idite na  **Napredne postavke** i pritisnite  ili  za odabir opcije .
3. Pritisnite  za ulazak u konfiguracijsko sučelje.
4. Pritisnite  ili  za odabir opcije **USB izbrisivi memorijski pogon**.
5. Kabelom povežite uređaj s osobnim računalom.
6. Otvorite otkriveni pogon, kopirajte datoteku nadogradnje i zalijepite je u korijenski direktorij uređaja.
7. Prekinite vezu između uređaja i osobnog računala.
8. Ponovno pokrenite uređaj i on će se automatski nadograditi. Proces nadogradnje prikazat će se na glavnom sučelju.



### **Oprez**

Tijekom prijenosa paketa nadogradnje pobrinite se da je uređaj povezan s osobnim računalom. U suprotnom može doći do nepotrebnog neuspjeha nadogradnje, oštećenja firmvera itd.

---

## 3 Postavke slike

Možete postaviti palete, svjetlinu, scene, FFC (ispravak ravnog polja) i DPC (ispravak neispravnih piksela) za prikaz boljeg efekta slike.

### 3.1 Postavljanje uređaja

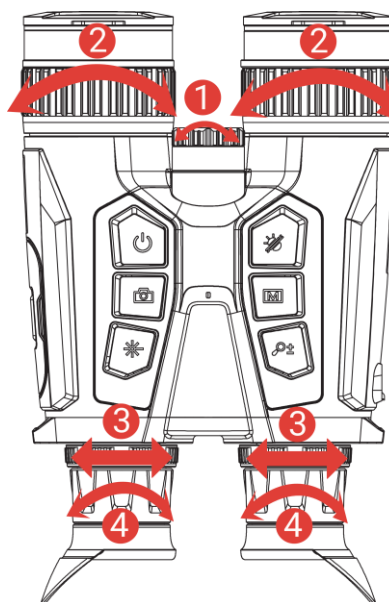

Slika 3-1 Postavljanje uređaja

**① Prilagodite kut snopa IC osvjetlivača:** lagano zakrenite kotačić za prilagodbu kako biste prilagodili kut snopa IC osvjetlivača. Što je kut snopa širi, to će svjetlost biti raširenija, ali manje intenzivna.

**② Prilagodba fokusa:** Lagano zarotirajte prsten za fokusiranje kako biste prilagodili fokus objektiva.



#### Napomena

NEMOJTE dodirivati leće izravno prstom niti stavljati oštre predmete blizu njih.

---

**③ Prilagodite udaljenost između zjenica:** Prilagodite udaljenost između zjenica pomicanjem okulara dalje ili bliže jedan drugome.

**④ Prilagodba dioptrije:** Pobrinite se da vam okular pokriva oko i nanišajte metu. Prilagodite prsten za prilagodbu dioptrije dok tekst ili slika OSD-ja ne budu jasni.



### Napomena

Prilikom prilagodbe dioptrije NE dodirujte površinu objektiva kako biste izbjegli mrljanje objektiva.

---

## 3.2 Prilagodi svjetlinu

U izborniku možete prilagoditi svjetlinu zaslona.

### *Koraci*

1. Pritisnite za prikaz izbornika.
2. Pritisnite ili za odabir opcije i pritisnite za potvrdu.
3. Pritisnite ili za prilagodbu svjetline zaslona.
4. Držite za spremanje postavki i izlazak.

## 3.3 Prilagodba kontrasta

### *Koraci*

1. Pritisnite za prikaz izbornika.
2. Pritisnite ili za odabir opcije i pritisnite za potvrdu.
3. Pritisnite ili za prilagodbu kontrasta.
4. Držite za spremanje postavki i izlazak.

## 3.4 Prilagodba tona

### *Koraci*









1. Pritisnite za prikaz izbornika.
2. Idite na **Napredne postavke** i pritisnite ili za odabir opcije .
3. Pritisnite za potvrdu i pritisnite ili za odabir tona. Moguće je odabrati opcije **Toplo** i **Hladno**.
4. Držite za spremanje i izlazak.



Slika 3-2 Prilagodba tona

## 3.5 Prilagodba oštine

### *Koraci*

1. Pritisnite  za prikaz izbornika.
2. Idite na  **Napredne postavke** i pritisnite  ili  za odabir opcije .
3. Pritisnite  za potvrdu i pritisnite  ili  za prilagodbu oštine.
4. Držite  za spremanje i izlazak.













Slika 3-3 Usporedba s prilagodbom oštine

## 3.6 Odaberite scenu

Možete odabrati odgovarajuću scenu u skladu sa stvarno korištenom scenom kako biste poboljšali učinak prikaza.









### *Koraci*

1. Pritisnite  za prikaz izbornika.
2. Idite na  **Napredne postavke** i pritisnite  ili  za odabir opcije .
3. Pritisnite  za ulazak u sučelje postavki.
4. Pritisnite  ili  za promjenu scene.
  - **Prepoznavanje:** prepoznavanje se odnosi na način prepoznavanja i preporučuje se u uobičajenoj sceni.
  - **Džungla:** džungla se odnosi na način džungle i preporučuje se u lovnom okruženju.
5. Držite  za spremanje postavki i izlazak.

## 3.7 Postavljanje paleta

Možete odabrati različite palete za prikaz iste scene u različitim efektima.

### *Koraci*

1. Pritisnite  za prikaz izbornika.
2. Idite na  **Napredne postavke** i pritisnite  ili  za odabir opcije .
3. Pritisnite  za odlazak na sučelje paleta.
4. Pritisnite  ili  kako biste odabrali željene palete i  kako



biste ih omogućili.



### Napomena

Treba omogućiti barem jednu paletu.

---

5. Držite  za spremanje postavki i izlazak.

6. Pritisnite  u sučelju prikaza uživo za promjenu odabrane palete.

### Optički

Slika optičkog kanala prikazuje se u ovom načinu.

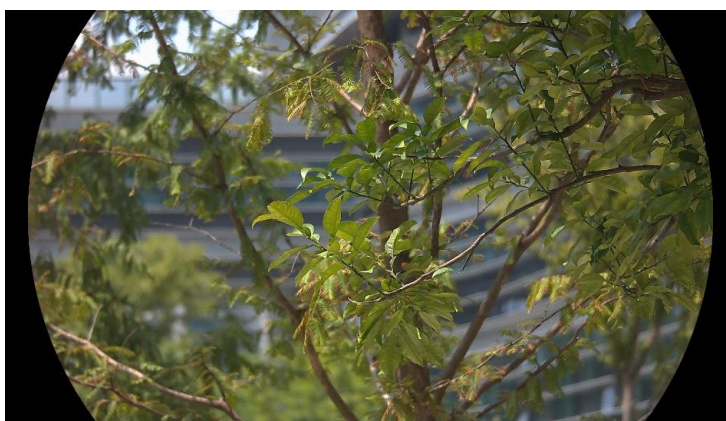

### Bijela topla

Topli dio je obojen svijetlo u prikazu. Što je temperatura viša, to je boja svjetlija.



### Crna topla

Topli dio je obojen crno u prikazu. Što je temperatura viša, to je boja tamnija.



### Crvena topla

Topli dio je obojen crveno u prikazu. Što je temperatura viša, to je boja crvenija.







### Fuzija

Od visoke do niske temperature, slika je obojena bijelo, žuto, crveno, ružičasto i ljubičasto.



## 3.8 Postavljanje načina prikaza

Možete odabrati različite načine prikaza u različitim scenama. Držite  u sučelju prikaza uživo za promjenu načina prikaza u optičkom kanalu. Možete odabrati dnevni, noćni ili automatski način.

- : Dnevni način: taj način rada možete upotrebljavati danju i u svijetlom okruženju. U dnevnom načinu IR svjetlo automatski se isključuje.
- : Noćni način: taj način rada možete upotrebljavati noću. U noćnom načinu IR svjetlo automatski se uključuje.
- : Automatski način: dnevni i noćni način izmjenjuju se automatski prema osvjetljenju okoline.





Dnevni način



Noćni način

Slika 3-4 Dnevni/noćni način

## 3.9 Postavljanje Načina rada Slika u slici

Držite  u prikazu uživo kako biste omogućili PIP, a zatim držite  ponovno kako biste izašli iz PIP. Središte slike prikazuje se u gornjem srednjem dijelu sučelja.



Slika 3-5 Postavljanje Načina rada PIP



#### Napomena

- Ako je funkcija PIP omogućena, prilikom prilagodbe digitalnog omjera uvećanja zumira se samo prikaz PIP-a.
  - Ako je funkcija PIP omogućena u termalnom načinu rada, prikaz PIP samo prebacuje između trenutne palete i optičkog načina rada, a ako je funkcija PIP omogućena u optičkom načinu rada, prikaz PIP prebacuje se između odabranih paleta i optičkog načina rada.
- 

## 3.10

### Prilagodba digitalnog zumiranja

Pomoću ove funkcije možete povećati i smanjiti sliku. Pritisnite  u sučelju prikaza uživo za promjenu digitalnog zuma.



#### Napomena

- Prilikom promjene digitalnog omjera uvećanja lijevo sučelje prikazuje stvarno povećanje (stvarno povećanje = optičko povećanje objektiva × digitalni omjer uvećanja). Na primjer, optičko povećanje objektiva iznosi 2,8×, digitalni omjer uvećanja iznosi 2×, a stvarno povećanje iznosi 5,6×.
  - Omjer uvećanja može se razlikovati ovisno o različitim modelima. Uzmite stvarni proizvod za referencu.
- 











## 3.11

### Korekcija ravnog polja

Ova funkcija može ispraviti neujednačenost prikaza.

#### *Koraci*

1. Pritisnite  za prikaz izbornika.

2. Idite na  **Napredne postavke** i pritisnite  ili  za odabir stavke .
3. Pritisnite  za ulazak u konfiguracijsko sučelje.
4. Pritisnite  ili  za promjenu Načina rada Korekcija ravnog polja (FFC).
  - **Ručni FFC:** držite  u prikazu uživo kako biste ispravili neujednačenost prikaza.
  - **Automatski FFC:** uređaj automatski izvodi FFC prema postavljenom rasporedu prilikom uključivanja fotoaparata.
  - **Vanjski:** pokrijte poklopac objektiva, a zatim držite  u prikazu uživo kako biste ispravili neujednačenost prikaza.
5. Držite  za spremanje postavki i izlazak.



### Napomena











Odbrojavanje će započeti prije nego što uređaj automatski izvede FFC.

---

## 3.12 Ispravljanje defektnih piksela

Uređaj može ispraviti defektne piksele na zaslonu koji nemaju izvedbu prema očekivanjima.

### *Koraci*

1. Pritisnite  za prikaz izbornika.
2. Idite na  **Napredne postavke** i pritisnite  ili  za odabir stavke .
3. Pritisnite  za ulazak u konfiguracijsko sučelje DPC.
4. Pritisnite  za odabir **X** ili **Y** osi. Ako odaberete **X** os, pokazivač se pomiče lijevo i desno; ako odaberete **Y** os, pokazivač se pomiče gore i dolje.
5. Pritisnite  ili  za postavljanje koordinata dok pokazivač ne dođe do defektnog piksela.
6. Dvaput pritisnite  za ispravljanje mrtvog piksela.
7. Držite  za spremanje postavki i izlazak.

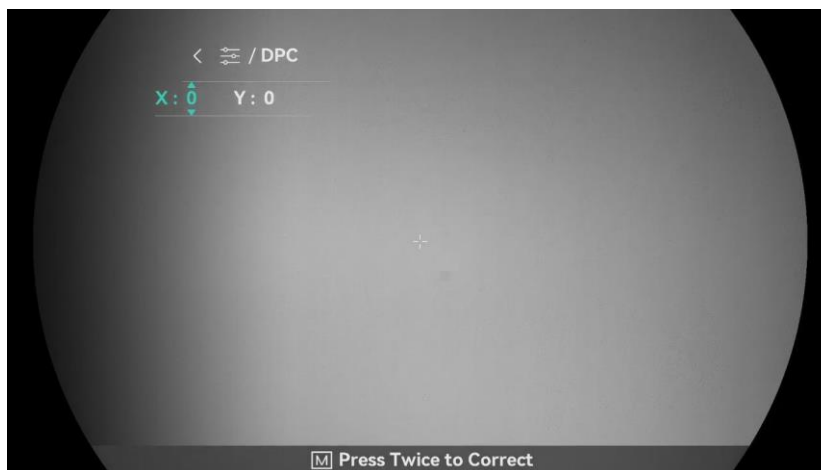

Slika 3-6 Ispravljanje defektnih piksela



### Napomena

- Odabrani defektni piksel može se povećati i prikazati u donjem desnom kutu sučelja.
  - Ako OSD zaslona blokira defektni piksel, pomaknite kursor kako biste došli do defektnog piksela i tada će uređaj automatski izvesti zrcalni prikaz.
- 

## 3.13

### Postavljanje infracrvenog svjetla

Infracrveno svjetlo pomaže da se objekti jasno vide u tamnom okruženju. Infracrveno svjetlo radi samo u noćnom načinu rada, automatskom načinu ili kada je okruženje mračno. U drugim načinima infracrveno svjetlo ne djeluje.

#### *Koraci*

1. Pritisnite za prikaz izbornika.
  2. Pritisnite ili za odabir opcije i pritisnite za potvrdu.
  3. Pritisnite ili kako biste izabrali razinu svjetla ili postavite pametni IR.
- 



### Napomena

Slika može biti preekspanirana ako je okruženje presvijetlo. Funkcija pametni IR prilagođava preekspanirane slike kontroliranjem intenziteta infracrvenog svjetla kako bi se poboljšao učinak slike u noćnom načinu rada i tamnom okruženju.

---

4. Držite  za spremanje postavki i izlazak.









### Napomena

- Infracrveno svjetlo ne može uključiti ako je baterija slaba.
  - Infracrveno svjetlo isključeno je u termalnom načinu rada ili načinu pripravnosti.
- 

## 3.14 Široki dinamički raspon

WDR (široki dinamički raspon) poboljšava doživljaj gledanja pružajući bolju kvalitetu slike u različitim uvjetima osvjetljenja. Kada omogućite tu funkciju, ona sprječava da svijetla područja izgledaju presvijetla i pojačava detalje u sjenama.

### Koraci

1. Pritisnite  za prikaz izbornika.
2. Idite na  **Napredne postavke** i pritisnite  ili  za odabir opcije  .
3. Pritisnite  za omogućavanje funkcije.
4. Držite  za spremanje postavki i izlazak.







### Rezultat

Vidljivost cijele slike prikaza uživo bit će poboljšana.

## 3.15 Zoom Pro

Funkcija Zoom Pro odnosi se na poboljšanje detalja uvećanje slike. Kada omogućite ovu funkciju, detalji cijelog uvećane slike prikaza uživo bit će poboljšani.

### Koraci

1. Pritisnite  za prikaz izbornika.
2. Pritisnite  ili  za odabir opcije  .
3. Pritisnite  za omogućavanje funkcije.
4. Držite  za spremanje postavki i izlazak.

### Rezultat

Detalji uvećane slike prikaza uživo bit će poboljšani.

---



### **Napomena**

- Ova se funkcija može razlikovati ovisno o modelima. Uzmite stvarni proizvod za referencu.
  - Ako je omogućena funkcija PIP, Zoom Pro omogućit će se samo u prikazu PIP.
-















## 4 Izmjerite udaljenost

Uređaj može laserom otkriti udaljenost između objekta i mjesta promatranja.

### *Prije nego počnete*

Prilikom mjerenja udaljenosti držite ruku i položaj stabilnima. U suprotnom preciznost može biti smanjena.

### *Koraci*

1. Pritisnite  za prikaz izbornika.
2. Idite na  **Napredne postavke** i pritisnite  ili  za odabir opcije .
3. Pritisnite  za odlazak na sučelje mjerenja.
4. Pritisnite  ili  za odabir načina laserskog određivanja udaljenosti. Pritisnite  za potvrdu. Moguće je odabrati **Jednokratno** i **Kontinuirano**.
  - **Kontinuirano** znači kontinuirano mjerenje udaljenosti, a moguće je odabrati trajanje mjerenja. Rezultati mjerenja osvježavaju se svake sekunde.
  - **Jednokratno** znači mjerenje udaljenosti jednom.
5. Držite  za spremanje postavki i povratak na sučelje za prikaz uživo.
6. Pritisnite  u sučelju za prikaz uživo kako biste uključili lasersko određivanje udaljenosti, usmjerite pokazivač prema objektu i ponovno pritisnite  za mjerenje udaljenosti objekta.



### **Napomena**

- Dvaput pritisnite  u sučelju prikaza uživo kako biste isključili lasersko određivanje udaljenosti.
  - Lasersko određivanje udaljenosti nije moguće omogućiti ako je baterija uređaja niska.
- 

### **Rezultat**

Rezultat mjerenja udaljenosti prikazan je u gornjem desnom kutu slike.



Slika 4-1 Rezultat laserskog određivanja udaljenosti



**Oprez**

Zračenje lasera koje se emitira iz uređaja može uzrokovati povrede oka, kožne opekotine ili zapaljenja. Prije nego što omogućite funkciju laserskog određivanja udaljenosti, uvjerite se da nema ljudi ili zapaljivih tvari ispred laserskog daljinomjera.











---

## 5 Opće postavke

### 5.1 Postavljanje OSD-a

Ova funkcija može prikazati ili sakriti OSD informacije na sučelju prikaza uživo.

#### *Koraci*

1. Pritisnite  za prikaz izbornika.
2. Idite na  **Napredne postavke** i pritisnite  ili  za odabir stavke .
3. Pritisnite  za ulazak u sučelje postavki OSD.
4. Pritisnite  ili  za odabir **Vremena, Datuma** ili **OSD-a** i pritisnite  za uključivanje ili isključivanje odabranih OSD informacija.
5. Držite  za spremanje i izlazak.



#### **Napomena**







Ako isključite **OSD**, nijedna OSD informacija na prikazu uživo neće biti prikazana.

---

### 5.2 Postavljanje logotipa brenda

Možete dodati logotip brenda sučelju prikaza uživo, snimkama i videozapisima.

#### *Koraci*

1. Pritisnite  za prikaz izbornika.
2. Idite na  **Napredne postavke** i pritisnite  ili  za odabir stavke .
3. Pritisnite  za omogućavanje **Logotipa brenda**.
4. Držite  za spremanje postavki i izlazak.







#### *Rezultat*

Logotip brenda prikazuje se u donjem lijevom kutu slike.

## 5.3 Sprječavanje gorenja

Izbjegavajte izravnu sunčanu svjetlost i omogućite funkciju sprječavanja gorenja kako biste smanjili rizik od oštećenja senzora topline.

### *Koraci*

1. Pritisnite  za prikaz izbornika.
2. Idite na  **Napredne postavke** i pritisnite  ili  za odabir stavke .
3. Pritisnite  za omogućavanje ili onemogućavanje funkcije.
4. Držite  za spremanje postavki i izlazak.

## 5.4 Snimanje i videozapis

### 5.4.1 Snimi sliku

U sučelju prikaza uživo pritisnite  za snimanje slike.









#### **Napomena**

- Kada snimanje uspije, slika se zamrzava na sekundu, a na zaslonu se prikazuje upit.
  - Za izvoz slika pogledajte *Izvoz datoteka*.
- 

### 5.4.2 Postavljanje zvuka

Ako uključite funkciju zvuka, zvuk će se snimati zajedno s videozapisom. Ako je u videozapisu buka preglasna, možete isključiti ovu funkciju.

### *Koraci*

1. Pritisnite  za prikaz izbornika.
2. Idite na  **Napredne postavke** i pritisnite  ili  za odabir opcije .
3. Pritisnite  za omogućavanje ili onemogućavanje te funkcije.
4. Držite  za spremanje postavki i izlazak.

### 5.4.3 Snimi videozapis

### *Koraci*

1. U sučelju prikaza uživo držite  za početak snimanja.



Slika 5-1 Započni snimanje





Slika lijevo prikazuje informacije o vremenu snimanja.

2. Ponovno držite  za zaustavljanje snimanja.

### 5.4.4 Prikaz lokalnih datoteka

snimljene slike i snimljeni videozapisi automatski se pohranjuju na uređaj, a datoteke možete pregledavati u lokalnim albumima.







#### *Koraci*

1. Pritisnite  za odlazak u izbornik.
2. Idite na  **Napredne postavke** i pritisnite  ili  za odabir opcije .



#### **Napomena**

Albumi se automatski izrađuju i imenuju prema godini i mjesecu. Lokalne slike i videozapisi određenog mjeseca pohranjuju se u odgovarajući album. Na primjer, slike i videozapisi iz lipnja 2024. pohranjuju se u albumu pod nazivom 202406.

3. Pritisnite  ili  za odabir albuma u kojem se pohranjuju datoteke te pritisnite  za ulaz u odabrani album.
4. Pritisnite  ili  za odabir datoteke za prikaz.
5. Pritisnite  za prikaz odabrane datoteke i relevantnih podataka.



### Napomena

- Datoteke su raspoređene kronološkim redom, s najnovijom na vrhu. Ako ne uspijete pronaći posljednje snimljene snimke ili videozapise, provjerite postavke vremena i datuma na svom uređaju. Dok pregledavate datoteke, možete se prebaciti na druge datoteke pritiskom na ili .
  - Dok pregledavate datoteke, možete pritisnuti za prelazak na sljedeću stranicu i za povratak na prethodnu stranicu.
  - Dok gledate videozapise, možete pritisnuti za reprodukciju ili zaustavljanje videozapisa.
  - Za brisanje albuma ili datoteke, možete držati za otvaranje dijaloškog okvira i izbrisati album ili datoteku prema upitu.
- 

## 5.5 Vruće praćenje

Uređaj može otkriti točku s najvišom temperaturom u sceni i označiti je na zaslonu.

### Koraci

1. Pritisnite za prikaz izbornika.
2. Idite na **Napredne postavke** i pritisnite ili za odabir opcije .
3. Pritisnite za označavanje točke s najvišom temperaturom.

### Rezultat

Kada je funkcija omogućena, u točki najviše temperature prikazuje se . Prilikom promjene scene ikona se pomiče.



Slika 5-2 Vruće praćenje

## 5.6 Izvoz datoteka

### 5.6.1 Izvoz datoteka putem aplikacije HIKMICRO Sight

Putem aplikacije HIKMICRO Sight možete pristupiti albumima uređaja i izvesti datoteke na telefon.

#### *Prije nego počnete*

Instalirajte aplikaciju HIKMICRO Sight na mobilnom telefonu.

#### *Koraci*

1. Otvorite aplikaciju HIKMICRO Sight i povežite uređaj s aplikacijom. Pogledajte odjeljak *Veza s aplikacijom*.
2. Dodirnite opciju **Mediji** za pristup albumima uređaja.

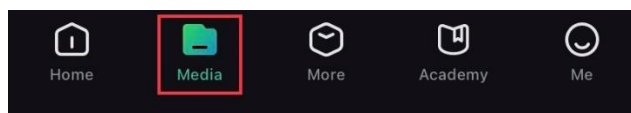

Slika 5-3 Pristup albumima uređaja

3. Dodirnite opciju **Lokalno** ili **Uređaj** za pregled fotografija i videozapisa.
  - **Lokalno**: možete pregledati datoteke snimljene u aplikaciji.
  - **Uređaj**: možete pregledati datoteke trenutnog uređaja.



#### Napomena

Fotografije i datoteke možda ne budu prikazane u stavci **Uređaj**. Povucite prema dolje za osvježavanje stranice.

---

4. Dodirnite za odabir datoteke i dodirnite opciju **Preuzmi** za izvoz datoteke u lokalne albume telefona.



Slika 5-4 Izvoz datoteka



#### Napomena

- Idite na **Ja** -> **Više o** -> **Korisnički priručnik** u aplikaciji za pregled detaljnijih radnji.
  - Albumima uređaja također možete pristupiti dodiranjem donje lijeve ikone u sučelju prikaza uživo.
  - Radnja izvoza može se razlikovati zbog ažuriranja aplikacije. Za referencu uzmite stvarnu verziju aplikacije.
-









## 5.6.2 Izvoz datoteka putem osobnog računala

Ova se funkcija upotrebljava za izvoz snimljenih videozapisa i slika.

### *Prije nego počnete*

Prilikom spajanja kabela pobrinite se da je uređaj uključen.

### *Koraci*

1. Pritisnite  za prikaz izbornika.
2. Idite na  **Napredne postavke** i pritisnite  ili  za odabir opcije .
3. Pritisnite  za ulazak u konfiguracijsko sučelje.
4. Pritisnite  ili  za odabir opcije **USB izbrisivi memorijski pogon**.
5. Kabelom povežite uređaj i osobno računalo.



### **Napomena**

Prilikom spajanja kabela pobrinite se da je uređaj uključen.

---

6. Otvorite disk računala i odaberite disk uređaja. Idite na mapu DCIM i pronađite mapu nazvanu prema godini i mjesecu snimanja. Na primjer, ako ste snimili sliku ili videozapis u lipnju 2024., idite na **DCIM -> 202406** kako biste pronašli sliku ili videozapis.
7. Odaberite datoteke i kopirajte ih na osobno računalo.
8. Prekinite vezu između uređaja i osobnog računala.



### **Napomena**

- Uređaj prikazuje slike kada ga povežete s osobnim računalom. Međutim, onemogućene su funkcije kao što su snimanje i pristupna točka.
  - Kada prvi put povežete uređaj s osobnim računalom, automatski će instalirati upravljački program.
- 







## 5.7 Prikaz smjera

### 5.7.1 Uključivanje kompasa

Opremljen kompasom, uređaj može prikazati svoj smjer na slici uživo, snimljenim slikama i snimljenim videozapisima.



### *Koraci*

1. Pritisnite  za prikaz izbornika.
2. Idite na  **Napredne postavke** i pritisnite  ili  za odabir stavke .
3. Pritisnite opciju **Kompas** i pritisnite  za omogućavanje funkcije.
4. Slijedite upute u skočnom prozoru za kalibraciju kompasa. Za dodatne informacije pogledajte *Kalibracija kompasa*.

### *Rezultat*

Nakon uspješne kalibracije možete vidjeti kut azimuta (AZM) i kut povišenja (EL) prikazane na zaslonu. Preporučuje se da očitavate informacije samo kada uređaj položite vodoravno.

Kako biste povećali točnost smjera, možete postaviti ispravak magnetske deklinacije. Za dodatne upute pogledajte *Ispravak magnetske deklinacije*.



## 5.7.2 Kalibracija kompasa

Kalibracija kompasa obavezna je za korekciju prikaza smjera. Morate kalibrirati kompas kada prvi put omogućite funkciju ili kada kompas doživljava magnetske smetnje.



Slika 5-5 Smetnje kompasa

### *Koraci*

1. Uđite u vodič za kalibraciju na sljedeće načine.
  - Kada prvi put omogućite kompas, pojavit će se vodič za kalibraciju kompasa.
  - Kada se informacije o kompasu pojave u crvenoj boji, odaberite  u izborniku i pritisnite  za ponovno pokretanje kalibracije kompasa.
2. Slijedite upute na zaslonu za pomicanje i zakretanje uređaja.

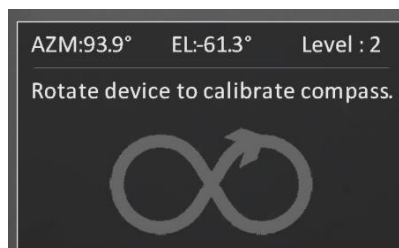

Slika 5-6 Kalibracija kompasa



### Napomena

- Tijekom kalibracije nastavite pomicati i zakretati uređaj kako biste bili sigurni da je uređaj okrenut u svim mogućim smjerovima.
- **Razina** označava valjanost kalibracije. Viša razina znači točnije očitavanje kompasa. Kalibracija je uspješna kada **Razina** dosegne **3**.

3. Prestanite pomicati uređaj kada se pojavi poruka o uspjehu kalibracije.

### Rezultat

Informacije o smjeru prikazuju se na sučelju za prikaz uživo.

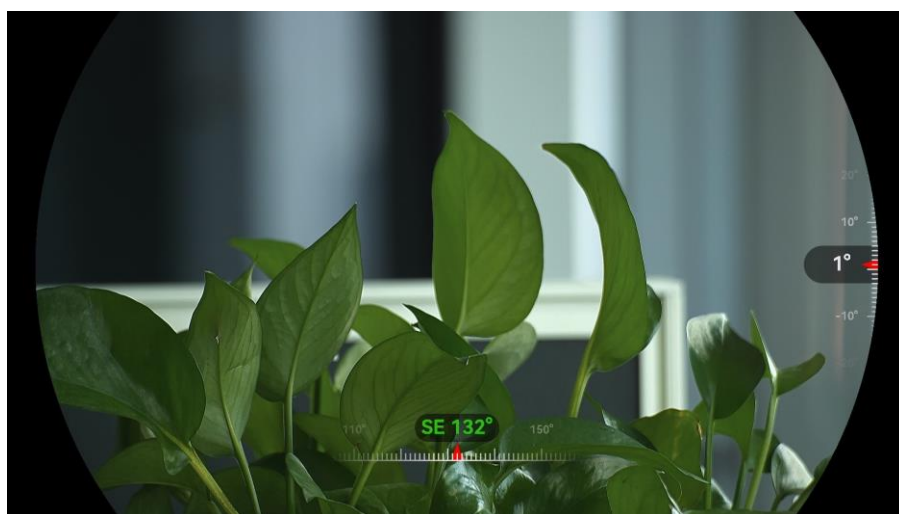









Slika 5-7 Prikaz smjera

## 5.7.3 Ispravak magnetske deklinacije

Magnetska deklinacija varijacija je kuta između magnetskog sjevera i pravog sjevera. Dodavanje magnetske deklinacije kompasu povećava točnost očitavanja smjera.

### Koraci

1. Nakon što kalibrirate kompas, idite na sučelje za postavljanje kompasa i pritisnite  ili  za odabir **Magnetske deklinacije**.

2. Pritisnite  za ulaz u sučelje postavki te  ili  kako biste odabrali **Brzi ispravak** ili **Ručni ispravak**.
  - U brzom ispravku uređaj prikazuje trenutnu deklinaciju prema magnetskom sjeveru. Usmjerite središte zaslona prema pravom sjeveru i pritisnite  za potvrdu.
  - U brzom ispravku pritisnite  za odabir operativnog simbola ili broja te  ili  za dodavanje ili oduzimanje deklinacije lokacije uređaja.

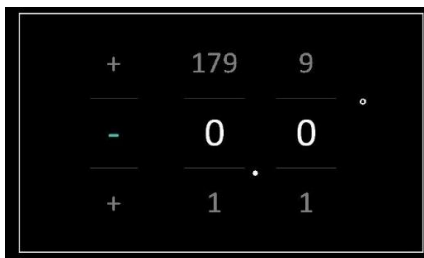

Slika 5-8 Ručna korekcija

3. Držite  za spremanje i izlazak.



### Napomena

Preporučuje se provjeriti podatke o lokalnoj magnetskoj deklinaciji na ovlaštenom web-mjestu prije ručnog ispravljanja magnetske deklinacije. Istočna magnetska deklinacija označena je pozitivnom oznakom (+), a zapadna negativnom oznakom (-).

---

## 5.8

### Prikaz geografske lokacije





---



### Napomena

- Satelitski modul ne može primati signale kada je uređaj u zatvorenom prostoru. Postavite uređaj na prazan vanjski prostor za primanje signala.
  - Na otvorenom pričekajte trenutak da uređaj prikaže svoju lokaciju.
  - Uređaj je opremljen modulima za satelitsko pozicioniranje pa može prikazati zemljopisnu dužinu i širinu, kao i visinu uređaja na razini mora na slici uživo, snimljenim slikama i snimljenim videozapisima.
- 

### Koraci

1. Pritisnite  za prikaz izbornika.
2. Idite na  **Napredne postavke** i pritisnite  ili  za odabir opcije .

3. Pritisnite  za omogućavanje GPS-a. Možete vidjeti lokaciju prikazanu u donjem desnom kutu zaslona.



Slika 5-9 Prikaz lokacije uređaja

Ako informacije o lokaciji prikazuju informaciju „Slab signal”, to znači da je signal slab ili ga nema. Premjestite se u otvoreni vanjski prostor i pokušajte ponovno.

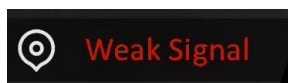











Slika 5-10 Slab signal

## 6 Postavke sustava















### 6.1 Prilagodba datuma

#### *Koraci*

1. Pritisnite  za prikaz izbornika.
2. Idite na  **Napredne postavke** i pritisnite  ili  za odabir opcije .
3. Pritisnite  za ulazak u konfiguracijsko sučelje.
4. Pritisnite  za odabir godine, mjeseca ili dana i pritisnite  ili  za promjenu broja.
5. Držite  za spremanje postavki i izlazak.

### 6.2 Sinkroniziraj vrijeme

#### *Korak*









1. Pritisnite  za prikaz izbornika.
2. Idite na  **Napredne postavke** i pritisnite  ili  za odabir opcije .
3. Pritisnite  za ulazak u konfiguracijsko sučelje.
4. Pritisnite  ili  za promjenu sustava sata. Moguće je odabrati 24-satni i 12-satni sat. Ako odaberete 12-satni sat, pritisnite , a zatim pritisnite  ili  za odabir opcije **AM** ili **PM**.
5. Pritisnite  za odabir sata ili minute te pritisnite  ili  za promjenu broja.
6. Držite  za spremanje postavki i izlazak.

### 6.3 Postavljanje jezika

U ovoj funkciji možete odabrati jezik uređaja.

#### *Koraci*









1. Pritisnite  za prikaz izbornika.

2. Idite na  **Napredne postavke** i pritisnite  ili  za odabir opcije .
3. Pritisnite  za ulazak u sučelje postavki jezika.
4. Pritisnite  ili  za odabir jezika prema potrebi te pritisnite  za potvrdu.
5. Držite  za spremanje postavki i izlazak.

## 6.4 Emitiranje zaslona uređaja na osobno računalo

Uređaj podržava emitiranje zaslona na računalo pomoću klijentskog softvera ili uređaja za reprodukciju temeljenog na UVC protokolu. Za pojedinosti možete pogledati sliku uređaja na prikazu.









### *Koraci*

1. Pritisnite  za prikaz izbornika.
2. Idite na  **Napredne postavke** i pritisnite  ili  za odabir opcije .
3. Pritisnite  za ulazak u konfiguracijsko sučelje.
4. Pritisnite  ili  za odabir opcije **Digitalno**.
5. Držite  za spremanje postavki i izlazak.
6. Otvorite klijentski softver temeljen na UVC protokolu i upotrijebite kabel tipa C za povezivanje uređaja s računalom.

## 6.5 Postavljanje jedinice







Možete promijeniti jedinicu za mjerenje udaljenosti.

### *Koraci*

1. Pritisnite  za prikaz izbornika.
2. Idite na  **Napredne postavke** i pritisnite  ili  za odabir opcije .
3. Pritisnite  za ulazak u sučelje postavki jedinice. Pritisnite  ili  za odabir jedinice prema potrebi.
4. Držite  za spremanje postavki i izlazak.







## 6.6 Pogledaj informacije o uređaju

### *Koraci*

1. Pritisnite  za prikaz izbornika.
2. Idite na  **Napredne postavke** i pritisnite  ili  za odabir opcije .
3. Pritisnite  za potvrdu. Možete pregledati podatke o uređaju, kao što su verzija i serijski broj.
4. Držite  za spremanje postavki i izlazak.

## 6.7 Formatiranje

### *Koraci*

1. Pritisnite  za prikaz izbornika.
2. Idite na  **Napredne postavke** i pritisnite  ili  za odabir opcije .
3. Pritisnite  za formatiranje pohrane uređaja prema upitu.









### **Napomena**

Kada odabirete , uređaj automatski prikazuje preostalu pohranu.

---

## 6.8 Obnovi uređaj

### *Koraci*

1. Pritisnite  za prikaz izbornika.
2. Idite na  **Napredne postavke** i pritisnite  ili  za odabir opcije .
3. Pritisnite  za vraćanje uređaja na zadane postavke u skladu s upitom.

## 7 Česta pitanja

### 7.1 Zašto indikator punjenja neispravno treperi?

Provjerite sljedeće stavke.

- Provjerite je li uređaj napunjen standardnim adapterom za napajanje i je li temperatura punjenja viša od 0 °C (32 °F).
- Punite uređaj u stanju isključenosti.

### 7.2 Zašto je indikator napajanja isključen?

Provjerite je li uređaj bez baterije. Provjerite indikator nakon što ste uređaj punili 5 minuta.

### 7.3 Slika nije jasna. Kako je mogu prilagoditi?

Prilagodite prsten za prilagodbu dioptrije ili prsten za fokusiranje dok slika ne bude jasna. Pogledajte *Postavljanje uređaja*.

### 7.4 Snimanje nije uspjelo. U čemu je problem?

Provjerite sljedeće stavke.

- Provjerite je li uređaj povezan s osobnim računalom. U tom statusu snimanje je onemogućeno.
- Provjerite je li prostor za pohranu pun.
- Provjerite je li razina napunjenosti baterije uređaja niska.

### 7.5 Zašto osobno računalo ne može prepoznati uređaj?

Provjerite sljedeće stavke.

- Provjerite je li uređaj povezan s osobnim računalom isporučnim USB kabelom.
- Ako upotrebljavate druge USB kabele, pobrinite se da duljina kabela nije veća od 1 m.
- Provjerite je li način rada USB veze promijenjen na **USB izbrisivi memorijski pogon**.



## Pravne informacije

© Hangzhou Microimage Software Co., Ltd. Sva prava pridržana.

### O Priručniku

Priručnik uključuje upute za uporabu i upravljanje proizvodom. Slike, dijagrami i sve ostale informacije u daljnjem tekstu služe samo u svrhu opisa i objašnjenja. Informacije sadržane u ovom Priručniku podložne su izmjeni, bez upozorenja, zbog ažuriranja ugrađenog softvera ili drugih razloga. Pronađite najnoviju verziju ovog Priručnika na web-mjestu HIKMICRO ([www.hikmicrotech.com/](http://www.hikmicrotech.com/)).

Molimo koristite ovaj priručnik uz smjernice i pomoć stručnjaka obučenih za podršku proizvodu.

### Potvrda o zaštitnim znacima



**HIKMICRO** i drugi zaštitni znaci i logotipi tvrtke HIKMICRO

vlasništvo su tvrtke HIKMICRO u raznim jurisdikcijama.

Drugi navedeni znaci i logotipi u pojedinačnom su vlasništvu.

### IZJAVA O ODRICANJU OD ODGOVORNOSTI

DO MAKSIMALNOG OBUJMA DOZVOLJENOG PRIMJENJIVIM ZAKONOM, OVAJ PRIRUČNIK I OPISANI PROIZVOD, SA SVOJIM HARDVEROM, SOFTVEROM I FIRMVEROM DAJU SE „KAKVI JESU“ I „SA SVIM KVAROVIMA I GREŠKAMA“. HIKMICRO NE DAJE JAMSTVA, IZRIČITA ILI PODRAZUMIJEVANA, UKLJUČUJUĆI, BEZ OGRANIČENJA, MOGUĆNOST PRODAJE, ZADOVOLJAVAJUĆU KVALITETU ILI PRILAGODLJIVOST ZA ODREĐENU SVRHU. UPOTREBA PROIZVODA NA VLASTITI RIZIK. TVRTKA HIKMICRO NI U KOJEM SLUČAJU NIJE ODGOVORNA ZA BILO KOJU POSEBNU, POSLJEDIČNU, SLUČAJNU ILI NEIZRAVNU ŠTETU, UKLJUČUJUĆI, IZMEĐU OSTALOG, ŠTETU NASTALU ZBOG GUBITKA POSLOVNE DOBITI, PREKIDA POSLOVANJA, GUBITKA PODATAKA, KORUPCIJE SUSTAVA ILI GUBITKA DOKUMENTACIJE, BILO TEMELJENO NA POVREDI UGOVORA, DELIKTU (UKLJUČUJUĆI NEHAJ), ODGOVORNOSTI ZA PROIZVOD ILI U VEZI S KORIŠTENJEM PROIZVODA, ČAK I AKO JE HIKMICRO BIO UPOZOREN O MOGUĆNOSTI TAKVIH ŠTETA ILI GUBITKA.

PRIHVAĆATE DA PRIRODA INTERNETA PREDSTAVLJA NEPOSREDNE SIGURNOSNE RIZIKE I HIKMICRO NE PREUZIMA NIKAKVU

ODGOVORNOST ZA NEUOBIČAJEN RAD, POVREDU PRIVATNOSTI ILI DRUGE ŠTETE PROIZAŠLE IZ KIBERNETIČKOG NAPADA, HAKERSKOG NAPADA, ZARAZE VIRUSOM ILI DRUGIH SIGURNOSNIH INTERNETSKIH RIZIKA; MEĐUTIM, HIKMICRO ĆE OSIGURATI PRAVOVREMENU TEHNIČKU PODRŠKU AKO JE POTREBNO.

PRIHVATE UPOTREBLJAVATI OVAJ PROIZVOD U SKLADU SA SVIM PRIMJENJIVIM ZAKONIMA I VI STE ISKLJUČIVO ODGOVORNI ZA OSIGURAVANJE DA JE VAŠA UPOTREBA U SKLADU S PRIMJENJIVIM ZAKONOM. POSEBNO STE ODGOVORNI ZA UPOTREBU OVOG PROIZVODA NA NAČIN KOJI NE KRŠI PRAVA TREĆIH STRANA, UKLJUČUJUĆI BEZ OGRANIČENJA, PRAVA JAVNOSTI, PRAVA INTELEKTUALNOG VLASNIŠTVA, ILI ZAŠTITE PODATAKA I DRUGIH PRAVA PRIVATNOSTI. ZABRANJENA JE UPORABA OVOG PROIZVODA U SVRHU NEZAKONITOG LOVA ŽIVOTINJA, NARUŠAVANJA PRIVATNOSTI ILI BILO KOJU DRUGU NEZAKONITU SVRHU KOJOM SE UGROŽAVA JAVNI INTERES. NE SMIJETE UPOTREBLJAVATI OVAJ PROIZVOD U BILO KOJE ZABRANJENE KRAJNJE SVRHE, UKLJUČUJUĆI RAZVOJ ILI PROIZVODNJU ORUŽJA ZA MASOVNO UNIŠTENJE, RAZVOJ ILI PROIZVODNJU KEMIJSKOG ILI BIOLOŠKOG ORUŽJA, BILO KOJE AKTIVNOSTI U KONTEKSTU POVEZANOM S BILO KAKVIM NUKLEARNIM EKSPLOZIVOM ILI NESIGURNIM NUKLEARNIM GORIVNIM CIKLUSOM ILI U PODRŠCI ZLOUPORABI LJUDSKIH PRAVA.

U SLUČAJU BILO KAKVIH SUKOBNA IZMEĐU OVOG PRIRUČNIKA I VAŽEĆEG ZAKONA, ZAKON ĆE PREVLADATI.

## Regulatorne informacije

---

Ove se klauzule odnose samo na proizvode koje nose odgovarajuću oznaku ili informaciju.

---

### Izjava o EU sukladnosti



Ovaj proizvod i – ako je primjenjivo – priloženi dodaci označeni su oznakom „CE” te su stoga u skladu s primjenjivim usklađenim europskim normama navedenim u Direktivi 2014/30/EU o elektromagnetskoj kompatibilnosti (EMCD), Direktivi 2014/35/EU o niskom naponu (LVD), Direktivi 2011/65/EU o ograničenju upotrebe određenih opasnih tvari u električnoj i elektroničkoj opremi (RoHS) i Direktivi 2014/53/EU.

Ovim putem tvrtka Hangzhou Microimage Software Co., Ltd. izjavljuje kako je ovaj uređaj (pogledati etiketu) sukladan s Direktivom 2014/53/EU.

Puni tekst deklaracije o EU sukladnosti dostupan je na sljedećoj internetskoj adresi:

<https://www.hikmicrotech.com/en/support/download-center/declaration-of-conformity/>

#### **Frekvencijski pojas i snaga (za CE)**

Frekvencijski pojasevi i nominalna ograničenja prijenosa snage (ispuštene i/ili provedene) primjenjiva na sljedeću radijsku opremu su kako slijedi:

Wi-Fi 2,4 GHz (2,4 GHz – 2,4835 GHz), 20 dBm

5 GHz (5,15 GHz do 5,25 GHz): 23 dBm

Od 5,15 do 5,25 GHz – samo za upotrebu u zatvorenom prostoru.

Za uređaj bez isporučenog adaptera za napajanje upotrijebite adapter za napajanje kvalificiranog proizvođača. Za detaljne zahtjeve o struji pogledajte specifikacije proizvoda.

Za uređaj bez isporučene baterije upotrijebite bateriju koju pruža kvalificirani proizvođač. Za detaljne zahtjeve o bateriji pogledajte specifikacije proizvoda.





Direktiva 2012/19/EU o otpadnoj električnoj i elektroničkoj opremi (Direktiva WEEE): Proizvodi označeni ovim simbolom ne mogu se odlagati kao nerazvrstani komunalni otpad u Europskoj uniji. Za pravilnu reciklažu, vratite ovaj proizvod lokalnom dobavljaču pri kupnji istovjetne nove opreme ili ga odložite na mjestima predviđenim za prikupljanje. Za više informacija posjetite: [www.recyclethis.info](http://www.recyclethis.info).



Uredba (EU) 2023/1542 (Uredba o baterijama): ovaj proizvod sadrži bateriju i u skladu je s Uredbom (EU) 2023/1542. Baterija se ne može odložiti kao nerazvrstani komunalni otpad u Europskoj uniji. Pogledajte dokumentaciju proizvoda za određene informacije o baterijama. Baterija je označena ovim simbolom, što može uključivati slova za označavanje kadmija (Cd) ili olova (Pb). Za pravilnu reciklažu, vratite bateriju svom dobavljaču ili na mjesto predviđeno za odlaganje. Za više informacija posjetite: [www.recyclethis.info](http://www.recyclethis.info).

## Pravila za simbole

Simboli koji se mogu naći u ovom dokumentu definirani su kako slijedi.

Simbol	Opis
 <b>Napomena</b>	Pruža dodatne informacije za naglašavanje ili dopunu važnih točaka glavnog teksta.
 <b>Oprez</b>	Ukazuje na potencijalno opasnu situaciju koja bi, ako se ne izbjegne, mogla dovesti do oštećenja opreme, gubitka podataka, pogoršanja performansi ili neočekivanih rezultata.
 <b>Opasnost</b>	Ukazuje na opasnost s visokom razinom rizika koja će, ako se ne izbjegne, rezultirati smrću ili ozbiljnom ozljedom.

## Sigurnosne upute

Ove upute namijenjene su ispravnoj uporabi proizvoda kako bi se izbjegle opasnosti ili gubitak. Prije upotrebe pažljivo pročitajte sve sigurnosne informacije.

### Prijevoz

- Uređaj tijekom transporta čuvajte u originalnom ili sličnom pakiranju.
- Sačuvajte sve omote nakon što ih raspakirate za buduću upotrebu. U slučaju kvara, uređaj je potrebno vratiti u tvornicu u originalnoj ambalaži. Prijevoz bez originalnog omota može dovesti do oštećenja uređaja i tvrtka ne preuzima nikakvu odgovornost.
- Ne ispuštajte proizvod i ne izlažite ga fizičkim udarcima. Uređaj držite podalje od magnetskih smetnji.

### Strujno napajanje

- Ako je u ambalaži proizvoda isporučen adapter za napajanje, upotrijebite samo isporučeni adapter. Ako nije isporučen adapter za napajanje, provjerite jesu li adapter za napajanje i drugi izvori napajanja usklađeni sa specifikacijom Ograničeni izvor napajanja. Parametre izlaza napajanja potražite na oznaci proizvoda.
- Provjerite je li utikač ispravno spojen u utičnicu.
- NEMOJTE spajati više uređaja na jedan adapter za napajanje kako biste izbjegli pregrijavanje ili opasnost od požara uzrokovanu preopterećenjem.

### Baterija

- Uređaj podržava uklonjivu litij-ionsku bateriju, a veličina baterije treba biti 86 mm × 48 mm. Nazivni napon i kapacitet baterije iznose 7,2 V / 4800 mAh.
- Za dugotrajno skladištenje baterije pobrinite se da bude potpuno napunjena svakih pola godine kako biste osigurali kvalitetu baterije. U suprotnom može doći do oštećenja.
- OPREZ: Ako se baterija zamijeni neispravnom vrstom postoji opasnost od eksplozije.
- Baterije koje su korisnici kupili moraju biti u skladu s relevantnim međunarodnim standardima o sigurnosti baterija (npr. standardi EN/IEC).
- Ugrađena baterija ne može se rastaviti. Obratite se proizvođaču za popravak po potrebi.
- Pobrinite se da je temperatura baterije između 0 °C i 50 °C (32 °F i

122 °F) tijekom punjenja.

- Baterije neodgovarajuće veličine ne mogu se ugraditi i mogu uzrokovati neuobičajeno isključivanje.
- OPREZ: Ako se baterija zamijeni neispravnom vrstom postoji opasnost od eksplozije. Zamijenite samo s istom ili istovjetnom vrstom baterije.
- Nepravilna zamjena baterije s neispravnom vrstom može poništiti zaštitnu mjeru (na primjer, u slučaju nekih vrsta litijevih baterija).
- Bateriju nemojte bacati u vatru ili vruću pećnicu, niti je mehanički drobiti ili rezati, što može dovesti do eksplozije.
- Ne ostavljajte bateriju u okruženju vrlo visokim temperaturama, što može dovesti do eksplozije ili curenja zapaljive tekućine ili plina.
- Ne izlažite bateriju izuzetno niskom tlaku zraka, što može dovesti do eksplozije ili curenja zapaljive tekućine ili plina.
- Odložite istrošene baterije prema uputama.
- Pobrinite se da nema zapaljivih materijala unutar 2 m od punjača tijekom punjenja.
- NE ostavljajte bateriju unutar dohvata djece.
- NEMOJTE progutati bateriju kako biste izbjegli kemijske opekline.
- Proizvod sadrži gumbastu bateriju. Gutanje gumbaste baterije može prouzročiti teške unutarnje opekline u samo 2 sata te dovesti do smrti.
- Nemojte upotrebljavati proizvod ako se odjeljak za baterije ne može sigurno zatvoriti i držite ga izvan dohvata djece.
- Ako mislite da je došlo do gutanja baterije ili da je baterija ostala zaglavljena drugdje u tijelu, odmah potražite liječničku pomoć.
- NE stavljajte uređaj s baterijom ili bateriju blizu izvora grijanja ili vatre. Izbjegavajte izravnu sunčanu svjetlost.

### Održavanje

- Ako proizvod ne radi ispravno, obratite se prodavaču ili najbližem servisnom centru. Ne preuzimamo nikakvu odgovornost za probleme uzrokovane neovlaštenim popravkom ili održavanjem.
- Pobrinite se da je struja isključena prije srušenja uređaja i popravka profesionalaca.
- Prema potrebi nježno obrišite uređaj čistom krpom uz malu količinu etanola.
- Ako se oprema upotrebljava na način koji nije naveo proizvođač, zaštita koju pruža uređaj može biti oslabljena.
- Čistite objektiv mekom i suhom krpom ili papirom za brisanje kako ga ne biste ogreballi.

### Okruženje upotrebe

- Provjerite ispunjava li radno okruženje zahtjeve uređaja. Radna

temperatura mora biti između -30 °C i 55 °C (-22 °F i 131 °F), a radna vlažnost mora biti od 5 % do 95 %.

- NEMOJTE izlagati uređaj visokom elektromagnetskom zračenju ili prašnjavim okruženjima.
- NE usmjeravajte zaslon prema suncu ili bilo kojem drugom jakom svjetlu.
- Postavite uređaj u suho i dobro prozračeno okruženje.
- Izbjegavajte ugradnju opreme na površinama koje su izložene vibracijama ili na mjestima koja su izložena udarima (zanemarivanje ovoga može uzrokovati oštećenje opreme).
- Ova oprema nije prikladna za upotrebu na mjestima gdje će djeca vjerojatno biti prisutna.

### Hitan slučaj

Ako iz uređaja izlazi dim, neugodan miris ili buka, odmah isključite napajanje, iskopčajte strujni kabel i kontaktirajte servisni centar.

### Laser

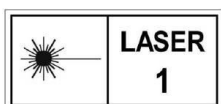

Kada se upotrebljava bilo koja laserska oprema, pazite da objektiv uređaja nije izložen laserskoj zruci jer može izgorjeti. Zračenje lasera koje se emitira iz uređaja može uzrokovati povrede oka, kožne opekotine ili zapaljenja. Prije nego što omogućite funkciju laserskog određivanja udaljenosti, provjerite da nema ljudi ili zapaljivih tvari ispred laserske leće. Ne stavljajte uređaj na mjesto dostupno djeci. Valna duljina je 905 nm, trajanje impulsa je 52 ns, a maks. izlazna snaga manja je od 2,2 mW. Prema standardima IEC 60825-1:2014, EN 60825-1:2014+A11:2021 i EN 50689:2021 ovaj laserski proizvod klasificira se kao laserski proizvod klase 1 i potrošački laserski proizvod.

### Ograničeno jamstvo

Provjerite QR kodeks za politiku garancije proizvoda.



### Adresa proizvodnje

Room 313, Unit B, Building 2, 399 Danfeng Road, Xixing Subdistrict,





Binjiang District, Hangzhou, Zhejiang 310052, Kina

Hangzhou Microimage Software Co., Ltd.

**OBAVIJEST O SUKLADNOSTI:** proizvodi iz toplinske serije mogu biti podložni kontroli izvoza u raznim državama ili regijama, uključujući, među ostalim, Sjedinjene Američke Države, Europsku uniju, Ujedinjeno Kraljevstvo i/ili druge zemlje članice Wassenaarskog sporazuma. Obratite se svom profesionalnom pravnom stručnjaku, stručnjaku za sukladnost ili lokalnim vladinim tijelima za sve potrebne zahtjeve za izvoznu licencu ako namjeravate prenositi, izvoziti ili ponovno izvoziti proizvode iz toplinske serije između različitih država.



 Hikmicro Hunting.Global

 Hikmicro Hunting.Global

 HIKMICRO Outdoor

 HIKMICRO

 [www.hikmicrotech.com](http://www.hikmicrotech.com)

 [support@hikmicrotech.com](mailto:support@hikmicrotech.com)

UD39586B