

Brukerhåndbok

Termisk monokikkert

THUNDER 3.0 SERIEN

V5.5.100 202412



Kontakt oss

INNHold

1	Oversikt	1
1.1	Beskrivelse av enheten.....	1
1.2	Hovedfunksjon.....	1
1.3	Utseende	1
2	Klargjøring	4
2.1	Sette inn batteriet.....	4
2.1.1	Instruksjoner for batteri	4
2.1.2	Bytte batteri.....	4
2.2	Tilkoble enhet	5
2.3	Installer monokulært okular.....	6
2.4	Monter adapteren.....	7
2.5	Fjern adapter.....	8
2.6	Monter dagslysskop	8
2.7	Slå av/på.....	9
2.8	Auto skjerm av.....	10
2.9	Menybeskrivelse.....	10
2.10	App-tilkobling.....	11
2.11	Fastvarestatus.....	12
2.11.1	Kontroller fastvarestatusen.....	12
2.11.2	Oppgrader enheten.....	13
2.12	Kalibrer bilde (Oversikt).....	14
2.13	Referanselinje (oversikt)	15
3	Bildeinnstillinger	17
3.1	Juster fokus	17
3.2	Juster lysstyrken	17
3.3	Juster kontrasten	18
3.4	Juster tone	18
3.5	Juster skarpheten	19
3.6	Velg Scene-modus	20
3.7	Angi paletter.....	20
3.7.1	Tilpasset aktivert palett.....	21
3.7.2	Bytt paletter.....	21
3.8	Bytt okulartype.....	24
3.9	Juster digital zoom	24
3.10	Angi bilde i bildemodus	25
3.11	Zoom Pro.....	26
3.12	Flatfeltkorreksjon	26
3.13	Riktig defekt piksel.....	27
3.14	Kalibrer bilde.....	27
3.15	Referanselinje	29
4	Målavstand (modell med LRF)	31

5	Generelle innstillinger	33
5.1	Angi OSD.....	33
5.2	Velg merkelogo.....	33
5.3	Forbrenningsforebygging.....	33
5.4	Bildetaking og video.....	34
5.4.1	Ta bilde	34
5.4.2	Velg lyd	34
5.4.3	Innspilling av video.....	34
5.4.4	Forhåndsopptak av video.....	35
5.4.5	Lokalt album	35
5.5	Eksporter filer.....	36
5.5.1	Eksporter filer via HIKMICRO Sight.....	36
5.5.2	Eksporter filer via PC.....	37
6	Systeminnstillinger	39
6.1	Justere dato	39
6.2	Stille tiden.....	39
6.3	Velge språk	39
6.4	Konfigurer enhet.....	40
6.5	Videoutgang (Analog).....	40
6.6	Videoutgang (Digital).....	41
6.7	Vis enhetsinformasjon	41
6.8	Gjenopprett enheten	41
7	Vanlige spørsmål	42
7.1	Hvorfor er skjermen av?	42
7.2	Bildetaking eller opptak mislykkes. Hva er problemet?	42
7.3	Hvorfor klarer ikke datamaskinen å identifisere enheten?	42

1 Oversikt

1.1 Beskrivelse av enheten

HIKMICRO THUNDER 3.0 Termisk monokular har høyere termisk følsomhet, og gir fantastisk bildeklarhet. Det nyeste HIKMICRO Shutterless Image System (HSIS) sikrer en superjevn visuell opplevelse, mens den forbedrede ISP-algoritmen gir enestående detaljer. I tillegg integrerer det kompakte LRF-modulen i linsedesignet en Laser Range Finder (LRF)-modul i objektivlinsen (tilgjengelig på LRF-modellen) for økt bekvemmelighet.

1.2 Hovedfunksjon

- **Zoom Pro:** Tilgjengelig i monokular modus. Med Zoom Pro forbedres detaljene i zoomet direktevisningsbilde.
- **HSIS (HIKMICRO Shutterless Image System):** Som er en dynamisk læringsprosess uten tap av bildekvalitet. Dette eliminerer behovet for periodiske kalibreringspauser, og sikrer at du aldri går glipp av et kritisk øyeblikk i felten.
- **Lokalt album:** Lokale album lagrer tatt bilder og rekyllaktiverede videoer, som hjelper deg med å umiddelbart avklare om du får byttet.
- **Avstandsmåling:** Tilgjengelig på LRF-modell. Enheten kan måle avstanden mellom målet og observasjonsposisjonen.
- **Rekyllaktivert video med lyd:** enheten kan automatisk starte opptaket før rekyllaktivering og avslutte opptaket etter rekyllaktivering.
- **Kalibrer bilde:** Du kan justere og lagre bildevinduets posisjon for forskjellige brukere.
- **Auto skjerm av:** Denne funksjonen lar enheten gå i hvilemodus/våkne opp ved hjelp av endringer i vinkel. Funksjonen gjør skjermen mørkere for å spare energi og forlenge batterilevetiden.
- **App-tilkobling:** Enheten kan ta bilder og ta opp videoer, og parameterne kan stilles via HIKMICRO Sight-appen når den er koblet til telefonen via hot spot-funksjonalitet.

1.3 Utseende

Utseendet kan variere avhengig av modellen. Se på det faktiske produktet for referanse.

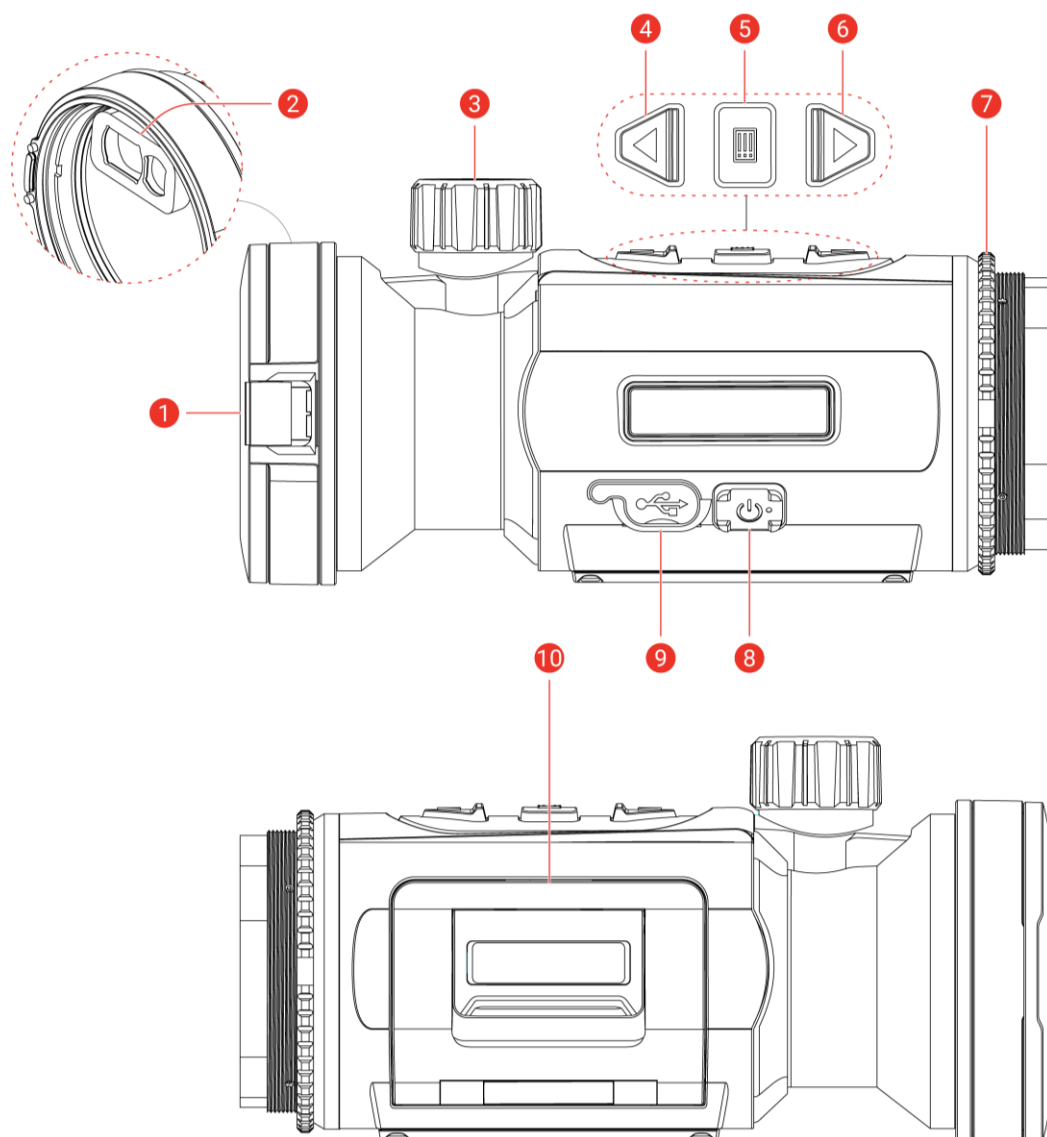



Figur 1-1 Utseende

Tabell 1-1 Komponentbeskrivelser

Nr.	Komponent	Beskrivelse
1	Linsedeksel	Beskytter linsen.
2	Laseravstandsmåler (<i>LRF-modell</i>)	LRF-modul i linse. Måler avstanden til målet med laser.
3	Fokusknott	Juster fokuset for å få et tydelig bilde.
4	△ Opp-knapp	Menyfri modus: <ul style="list-style-type: none"> ● Trykk: Ta bilder. ● Hold inne: Starte/stoppe opptak av video.

Brukerhåndbok for termisk monokikkert

Nr.	Komponent	Beskrivelse
		<ul style="list-style-type: none"> ● Dobbeltrykk: Korrigerer ujevnhet i visningen (Flat Field Calibration – FFC) kan korrigere avvik i bildet. Menymodus: Flytt opp.
5	 Modusknapp	Menyfri modus: <ul style="list-style-type: none"> ● Trykk: Bytt paletter. ● Hold inne: Gå inn i menyen. Menymodus: <ul style="list-style-type: none"> ● Trykk: Bekreft/sett parametre. ● Hold inne: Lagre og avslutt meny.
6	▽ Ned-knapp (Clip-On-modus)	Ikke-menymodus (<i>LRF-modell</i>): <ul style="list-style-type: none"> ● Trykk: Skru på laseravstand. ● Hold inne: Hvis/Skjul OSD (On Screen Display). ● Dobbeltrykk: Slå av laser. Ikke-menymodus (<i>ikke-LRF-modell</i>): <ul style="list-style-type: none"> ● Hold inne: Hvis/Skjul OSD (On Screen Display). Menymodus: Flytt ned.
	▽ Ned-knapp (Monokular modus)	Ikke-menymodus (<i>LRF-modell</i>): <ul style="list-style-type: none"> ● Trykk: Skru på laseravstand. ● Hold inne: Bytt til digital zoom. ● Dobbeltrykk: Slå av laser. Ikke-menymodus (<i>ikke-LRF-modell</i>): <ul style="list-style-type: none"> ● Trykk: Bytt til digital zoom. ● Hold inne: Hvis/Skjul OSD (On Screen Display). Menymodus: Flytt ned.
7	Fikseringsring	Holder det påhektbare okularet på plass.
8	 Strømknapp	<ul style="list-style-type: none"> ● Trykk: Standbymodus / vekk enheten. ● Hold inne: Slå av/på.
9	Type C-grensesnitt	Koble enheten til strømforsyningen eller overfør data med en type C-kabel.
10	Batteriavdeling	For batteriet.



Merk

- Strømindikatoren lyser rødt når enheten er på.
- Når autoskjerm av-funksjonen er aktivert, hvis du trykker på  for å gå inn i hvilemodus, kan du også vippe eller rotere enheten for å vekke den. Referer til **Auto skjerm av** for detaljert bruk.

2 Klargjøring

2.1 Sette inn batteriet

2.1.1 Instruksjoner for batteri

- Enheten støtter uttakbart li-ion-batteri. Den begrensede ladespenningen til batteriet er 4,2 V. Batterikapasiteten er 3,6 V / 4,4 Ah (15,84 Wh).
- Lad batteriet i minst 4 timer før første gangs bruk.
- Ta ut batteriet dersom enheten ikke skal brukes på en lang stund.

2.1.2 Bytte batteri

Før du starter

Sørg for å slå av enheten før du tar ut batteriet.

Instruksjoner

1. Løft håndtaket på batterikammeret og trekk batteridekselet utover.

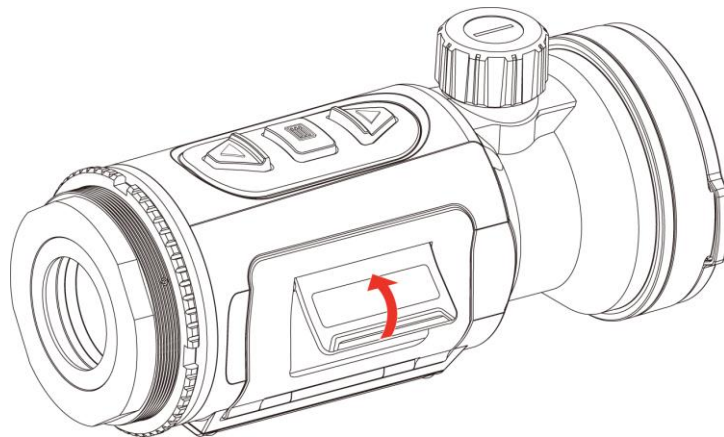

Figur 2-1 Åpne dekselet til batterikammeret

2. Skyv batterilåsen til side (som pilen viser), og frigjør batteriet.

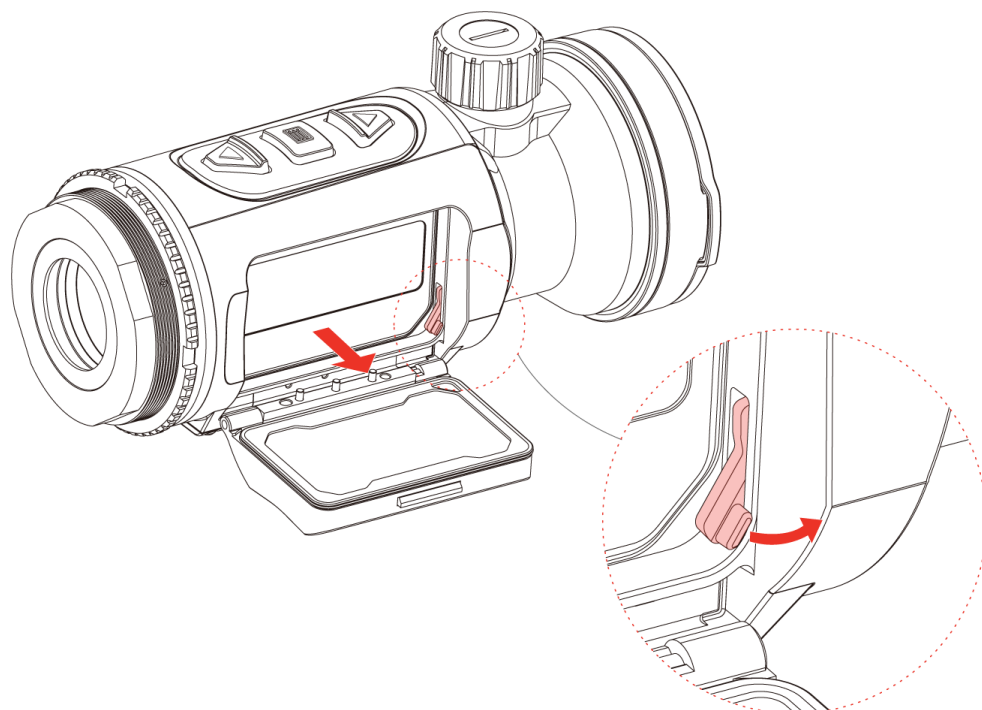

Figur 2-2 Løsne batterilåsen

3. Sett batteriet inn i batterikammeret. Låsen låser batteriet på plass når batteriet er satt helt inn.

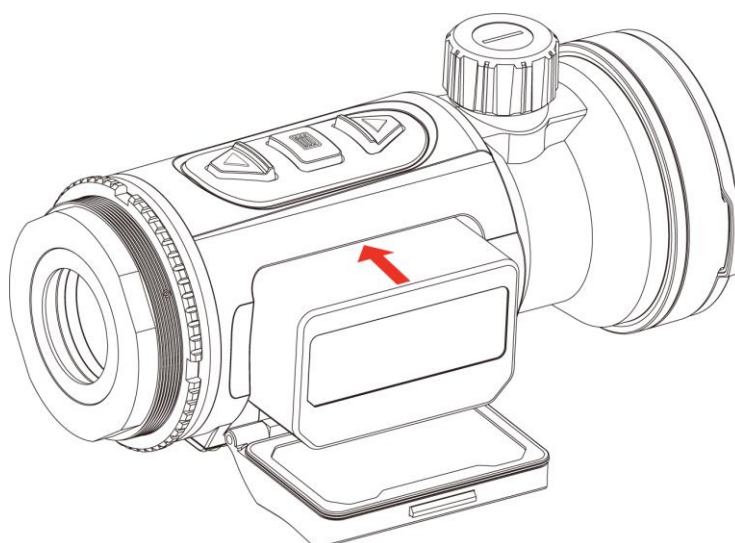

Figur 2-3 Sette inn batteriet

4. Skyv batteridekselet til det klikker inn i låst posisjon.

2.2 Tilkoble enhet

Instruksjoner

1. Løft dekselet til kabelgrensesnittet.
2. Koble enheten og strømadapteren til datamaskinen med en type C-kabel for å slå på enheten. Alternativt kan enheten kobles til PC og filene kan eksporteres.

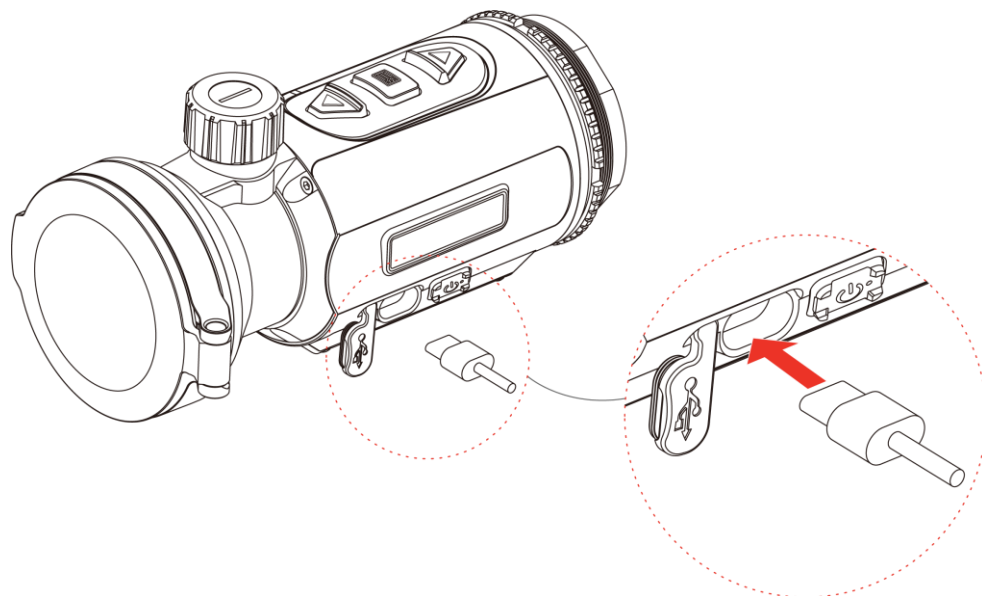

Figur 2-4 USB-tilkobling

2.3 Installer monokulært okular

Instruksjoner

1. Roter okularet med klokken til det er sikkert strammet.

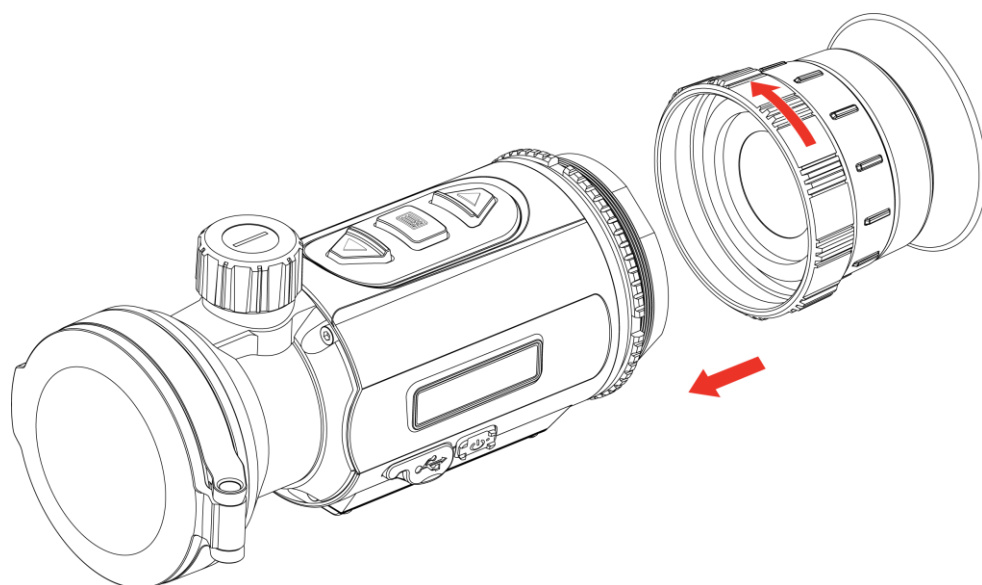

Figur 2-5 Installer okular

2. Bruk skiftnøkkelen i pakken for å stramme festeringen til adapteren er festet på enheten.



Merk

- Okularet er ikke inkludert i pakken. Kjøp den separat ved behov.
 - Gjengestørrelsen er M52 × 0,75 mm. Kjøp okularet anbefalt av produsenten.
-

2.4 Monter adapteren

Installer en adapter hvis du vil koble enheten til et dagslyssikte.

Instruksjoner

1. Roter adapteren med klokken til den er sikkert strammet.

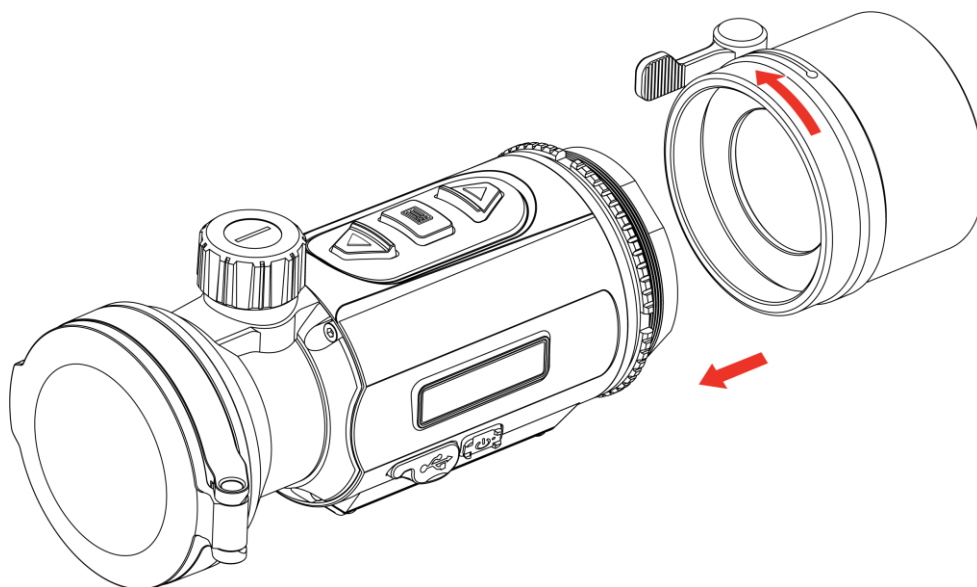

Figur 2-6 Monter adapteren

2. Bruk skiftnøkkelen i pakken for å stramme festeringen til adapteren er festet på enheten.



Merk

- Adapteren følger ikke med i pakken. Kjøp den separat ved behov.
 - Gjengestørrelsen er M52 × 0,75 mm. Kjøp adapteren anbefalt av produsenten.
-

2.5 Fjern adapter

Instruksjoner

1. Roter adapteren mot klokken for å løsne den.
2. Fjern adapteren forsiktig.

2.6 Monter dagslysskop

Du kan bruke enheten med dagslysskopen for å se målet klart i dagslys.

Instruksjoner

1. Monter dagslysskopet inn i adapteren (slik pil 1 viser).
2. Lås spennen for å feste dagslysskopet (slik pil 2 viser).
3. Løsne spennen for å fjerne dagslysskopet (slik pil 3 viser).

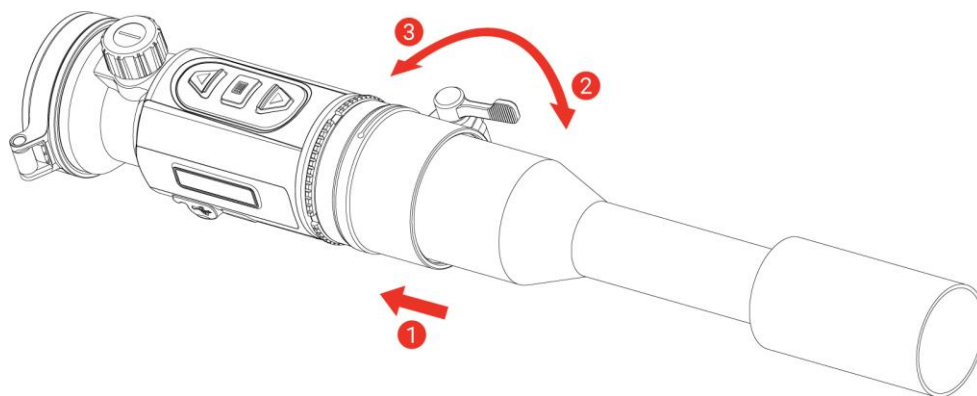

Figur 2-7 Monter dagslysskop



Merk

- Hvis spennen overlapper kikkerten og ikke kan låses på plass, stram fikseringsringen litt for å låse spennen.
 - Dagtidskikkerten er ikke inkludert i pakken. Kjøp den separat ved behov.
-

2.7 Slå av/på

Slå på

Når batteriet er tilstrekkelig ladet, holder du inne  for å slå på enheten.

Slå av

Når enheten er slått på, holder du inne  for å slå av enheten.











Merk

- Nedtellingen for avslåing vil vises når du slår av enheten. Du kan trykke på en knapp for å avbryte nedtellingen og avbryte avslåingen.
 - Automatisk avslåing for lavt batteri kan ikke avbrytes.
-

Auto-av



Du kan stille inn automatisk avslåing for enheten din.

Instruksjoner

1. Hold inne  for å vise menyen.
 2. Gå til  **Avanserte innstillinger**, og trykk  eller  for å velge .
 3. Trykk på  eller  for å velge tidspunkt for automatisk avslåing og trykk på  for å bekrefte.
 4. Hold inne  for å lagre innstillingen og avslutte.
-











Merk

- Se batteri-ikonet for batteristatusen.  betyr at batteriet er fulladet,  betyr at batteriet er lavt, og  betyr at batteriladingen er unormal.
 - Når indikatoren viser at det gjenstår lite strøm må batteriet lades.
 - Auto - utkoblingen trer kun i kraft når enheten ikke er i drift eller koblet til HIKMICRO Sikte-appen.
 - Nedtellingen for automatisk avslåing starter igjen når enheten går ut av standby-modus, eller hvis enheten startes på nytt.
-

2.8 Auto skjerm av



Auto skjerm av-funksjonen mørklegger skjermen for å spare energi og øke batterilevetiden.

Instruksjoner

1. Aktiver automatisk skjerm av.
 - 1) Hold inne  for å vise menyen.
 - 2) Gå til  **Avanserte innstillinger**, og trykk  eller  for å velge .
 - 3) Trykk på  for å aktivere automatisk skjerm av.
 - 4) Hold inne  for å lagre innstillingene og lukke menyen.
2. Enheten går inn i standby-modus ved en av følgende operasjoner når skjermen slås på:
 - Vipp enheten nedover mer enn 70°.
 - Rotere enheten horisontalt mer enn 45°.
3. Du kan bruke en av følgende metoder for å vekke enheten når skjermen er slått av:
 - Vipp enheten nedover fra 0° to 70° eller oppover.
 - Roter enheten horisontalt fra 0° to 45°.
 - Trykk på  for å vekke opp enheten.

2.9 Menybeskrivelse

I direktevisningen: Hold inne  for å vise menyen.

- Trykk på  for å flytte opp.
- Trykk  for å flytte ned.
- Trykk på  for å bekrefte.



Figur 2-8 Enhetsmeny (Clip-On-modus)



Figur 2-9 Enhetsmeny (monokular modus)

2.10 App-tilkobling

Koble enheten til HIKMICRO Sight-appen via et aktiveringspunkt. Da kan du ta bilder, spille inn videoer eller endre innstillingene fra telefonen din.

Instruksjoner









1. Søk etter HIKMICRO Sight-appen i App Store (iOS-systemer) eller Google Play™ (Android-systemer) for å laste ned, eller skann QR-koden for å laste ned og installere appen.



Android-system



iOS-system

2. Hold inne  for å vise menyen.
3. Gå til  **Avanserte innstillinger**, og trykk  eller  for å velge  .
4. Trykk på  for å gå inn i innstillingsmenyen.
5. Trykk på  eller  for å velge **Hotspot**. Hotspot-funksjonen er aktivert og hotspot-passordet vises.
6. Slå på WLAN-funksjonen på telefonen og koble til aktiveringspunktet.
 - Hotspot Navn: HIKMICRO_Serienr.
 - Hotspot-passord: Gå til **Hotspot** i menyen for å sjekke passordet.
7. Åpne appen og koble telefonen til enheten. Du kan vise direktevisningen fra enheten på telefonen din.



Merk

- Enheten kan ikke koble til appen hvis feil passord har blitt oppgitt gjentatte ganger. Referer til *Gjenopprett enheten* for å tilbakestille enheten, og koble deretter til appen igjen.
 - Hotspotet vil bli slått av hvis det ikke er noen tilkobling i mer enn 10 minutter.
-

2.11 Fastvarestatus

2.11.1 Kontroller fastvarestatusen

Instruksjoner

1. Åpne HIKMICRO Sight og koble enheten til appen.
2. Sjekk om det er en oppdateringsforespørsel på enhetsadministrasjonsgrensesnittet. Hvis det ikke vises noen rød prikk,

er fastvaren den nyeste versjonen. Hvis det vises en rød prikk, er ikke fastvaren den nyeste versjonen.

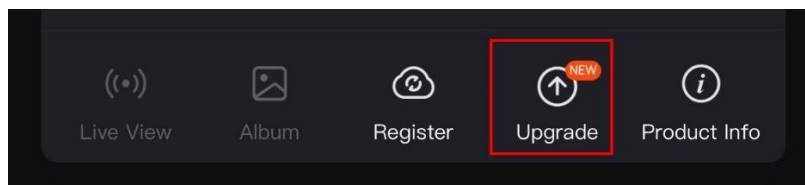

Figur 2-10 Kontroller fastvarestatusen

3. (Valgfritt) Hvis fastvaren ikke er den nyeste versjonen, må enheten oppgraderes. Se *Oppgrader enheten*.

2.11.2 Oppgrader enheten

Oppgrader enheten via HIKMICRO Sight

Instruksjoner

1. Åpne HIKMICRO Sight-appen og koble enheten din til appen.
2. Trykk på Enhetsoppgradering for å gå inn i grensesnittet for fastvareoppgradering.
3. Trykk på **Oppgrader** for å starte oppgraderingen.



Merk

Oppgraderingsoperasjonen kan variere basert på appoppdateringene. Bruk den faktiske appversjonen som referanse.

Oppgrader enheten via PC

Før du starter

Vennligst kjøp oppgraderingspakken først.

Instruksjoner

1. Hold inne for å vise menyen.
2. Gå til **Avanserte innstillinger**, og trykk eller for å velge .
3. Trykk på for å gå inn i konfigurasjonsmenyen.
4. Trykk på eller til velg **USB-minnepinne**.
5. Koble enheten til PC-en med Type-C-kabelen.

6. Åpne disken som ble funnet, og kopier oppgraderingsfilen og lim den inn i rotkatalogen til enheten.
 7. Koble enheten fra PC-en.
 8. Omstart enheten for automatisk oppgradering av enheten.
Oppgraderingsprosessen vises på hovedgrensesnittet.
-



OBS

Sørg for at enheten er koblet til datamaskinen under overføringen av oppgraderingspakken. Hvis enheten frakobles kan det føre til unødvendige oppgraderingsfeil, fastvareskader osv.

2.12 Kalibrer bilde (Oversikt)

Du kan justere og lagre bildevinduets posisjon for forskjellige brukere. Se *Kalibrer bilde* for å få detaljerte instruksjoner.



Merk

Denne funksjonen er bare tilgjengelig i Clip-On-modus.





Figur 2-11 Bildekalibrering

2.13 Referanselinje (oversikt)

Referanselinjen kan hjelpe deg med å sikte på målet med høy nøyaktighet. Se *Referanselinje* for å få detaljerte instruksjoner.



Merk

Denne funksjonen er bare tilgjengelig i Clip-On-modus.

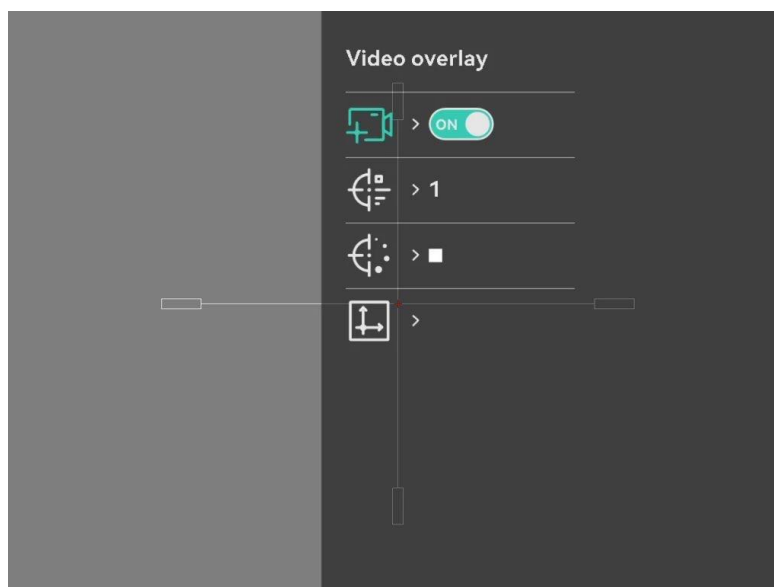

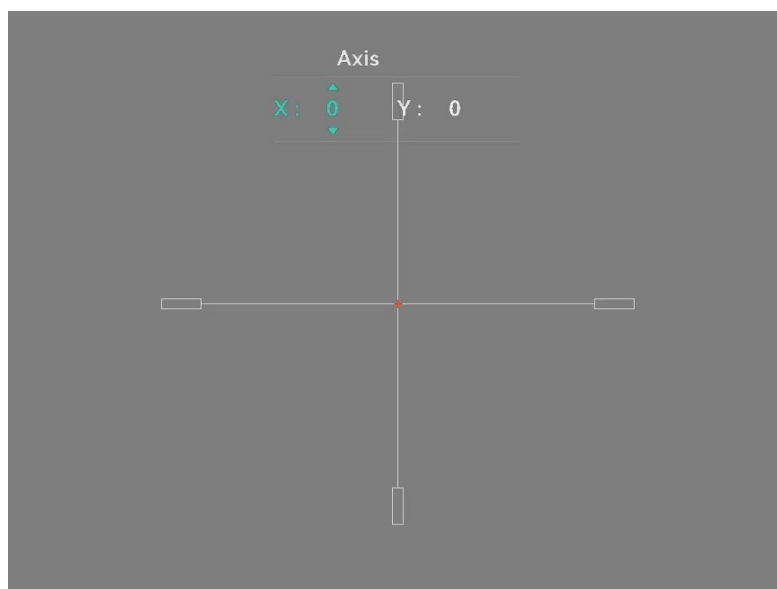

Figur 2-12 Referanselinje

3 Bildeinnstillinger

3.1 Juster fokus

Instruksjoner

1. Slå på enheten.
2. Åpne linsedekselet.
3. Hold enheten og sørg for at øyedelen dekker øyet ditt.
4. Juster fokusknotten til bildet er tydelig og klart.

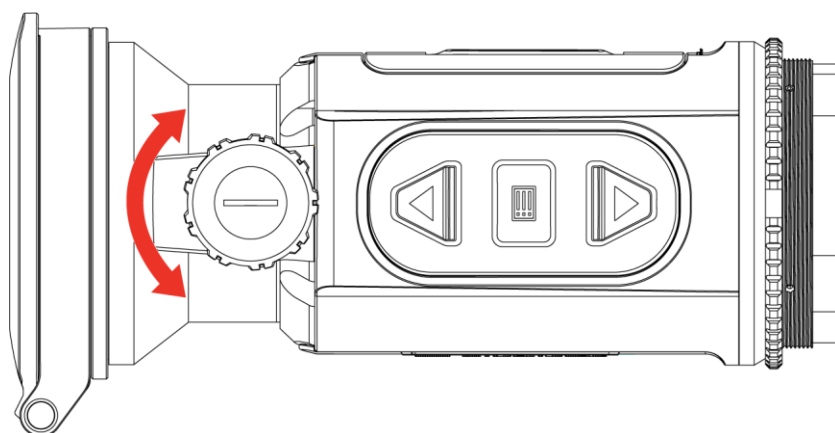

Figur 3-1 Juster fokus



Merk

Berør ikke overflaten av linsen mens du justerer fokuset, da dette kan tilsmusse linsen.

3.2 Juster lysstyrken









Du kan justere skjermens lysstyrke i hurtigmenyen.

Instruksjoner

1. Hold inne for å vise menyen.
2. Trykk på eller for å og trykk på for å bekrefte.
3. Trykk på eller for å justere lysstyrken på skjermen.
4. Hold inne for å lagre innstillingen og avslutte.







3.3 Juster kontrasten

Instruksjoner

1. Hold inne  for å vise menyen.
2. Trykk på  eller  for å  og trykk på  for å bekrefte.
3. Trykk på  eller  for å justere kontrasten.
4. Hold inne  for å lagre og avslutte.

3.4 Juster tone

Instruksjoner

1. Hold inne  for å vise menyen.
2. Gå til  **Avanserte innstillinger**, velg  og trykk  for å bekrefte.
3. Trykk  eller  for å velge en tone. **Varm** og **kald** kan velges.
4. Hold inne  for å lagre og avslutte.









Figur 3-2 Varm tone



Figur 3-3 Kald tone

3.5 Juster skarpheten

Instruksjoner

1. Hold inne  for å vise menyen.
2. Gå til  **Avanserte innstillinger**, velg  og trykk  for å bekrefte.
3. Trykk på  eller  for å justere skarpheten.
4. Hold inne  for å lagre og avslutte.



Figur 3-4 Skarphet 1











Figur 3-5 Skarphet 5

3.6 Velg Scene-modus

Du kan velge riktig scene ut fra faktisk bruk av scenen for å forbedre visningseffekten.

Instruksjoner









1. Hold inne  for å vise menyen.
2. Gå til  **Avanserte innstillinger**, velg  og trykk  for å bekrefte.
3. Trykk på  eller  for å velge scenemoduser og trykk på  for å bekrefte.
 - **Gjenkjenning:** Gjenkjenningsmodus anbefales under normale forhold.
 - **Jungel:** Jungelmodus er det anbefalte valget for jakt og lignende forhold.
4. Hold inne  for å lagre innstillingene og avslutte.

3.7 Angi paletter

Du kan velge forskjellige paletter for å vise de samme omgivelsene med forskjellige effekter.

3.7.1 Tilpasset aktivert palett

Instruksjoner

1. Hold inne  for å vise menyen.
2. Gå til  **Avanserte innstillinger**, og trykk på  eller  for å velge .
3. Trykk på  for å gå inn i innstillingsmenyen.
4. Trykk på  eller  for å velge nødvendige paletter, og trykk  for å aktivere dem.



Merk

Minst én palett bør være aktivert.

5. Hold inne  for å lagre innstillingen og avslutte.

3.7.2 Bytt paletter

Trykk  i live-visning-grensesnittet og bytt valgte paletter.

Hvit varm

Varmerområder vises med lysere farge. Jo høyere temperaturen er, desto lysere er fargen.



Svart varm

Kalde områder vises med mørkere farge. Jo høyere temperaturen er, jo mørkere er fargen.



Rød varm

Kalde områder vises med rød farge. Jo høyere temperaturen er, desto rødere er fargen.



Fusjon

Fra høy til lav temperatur: bildet går fra hvitt til gult til rødt til rosa til lilla.



Rød monokrom

Hele bildet er rødfarget. Jo høyere temperaturen er, desto lysere er fargen.



Grønn monokrom





Hele bildet er grønnfarget. Jo høyere temperaturen er, desto lysere er fargen.



3.8 Bytt okulartype

Hold inne \triangle +  i livevisningen for å bytte enheten mellom Clip-On- og Monokular-modus. Du kan også bytte type okular med følgende trinn.

Instruksjoner

1. Hold inne  for å vise menyen.
2. Gå til  **Avanserte innstillinger**, og trykk \triangle eller ∇ for å velge .
3. Trykk på  for å gå inn i innstillingsmenyen.
4. Trykk \triangle eller ∇ for å bytte type okular.
 - **Clip-On:** Du kan installere en adapter og et dagsskop i denne modusen.
 - **Monokular:** Du kan installere et monokulært okular for å bruke enheten som et vanlig monokular.
5. Hold inne  for å lagre innstillingen og avslutte.

3.9 Juster digital zoom

Du kan zoome bildet ved å benytte denne funksjonen. Hold ∇ (LRF-modell) eller trykk på ∇ (ikke-LRF-modell) i grensesnittet for livevisning for å bytte det digitale zoomforholdet, og det faktiske zoomforholdet veksler mellom 1x, 2x, 4x og 8x.







Merk

- Denne funksjonen støttes ikke i Monokular-modus.
 - Når du endrer digital zoom-forholdet, vises den faktiske størrelsen i det venstre grensesnittet (faktisk forstørrelse = objektivoptisk forstørrelse × digitalt zoomforhold). For eksempel er linsens optimale forstørrelse 2,8x, digitalt zoomforhold er 2x, og faktisk forstørrelse er 5,6x.
 - Zoomforholdet kan variere mellom forskjellige modeller. Se på det faktiske produktet for referanse.
-

3.10 Angi bilde i bildemodus

Instruksjoner

1. Hold inne  for å vise menyen.
2. Trykk på  eller  for å velge .
3. Trykk på  for å aktivere denne funksjonen.

Resultat

Når PIP er slått på, vises bildesenteret vises øverst i midten av grensesnittet.



Figur 3-6 Angi PIP-modus



Merk

- Denne funksjonen støttes ikke i Monokular-modus.
 - Hvis PIP-funksjonen er aktivert, zoomer kun PIP-visningen når du justerer den digitale zoomen.
-

3.11 Zoom Pro

Zoom Pro håndterer til zoomede forbedring av bildedetaljer. Når du slår på denne funksjonen, forbedres detaljene for zoomet bildet for sanntidsvisning blir forbedret.

Instruksjoner

1. Hold inne for å vise menyen.
2. Trykk på eller for å velge , og trykk på for å aktivere det.
3. Hold inne for å lagre innstillingen og avslutte.

Resultat

Detaljene til det zoomede bildet for sanntidsvisning blir forbedret.



Merk

Denne funksjonen støttes ikke i Monokular-modus.

3.12 Flatfeltkorreksjon

Denne funksjonen kan motvirke avvik i bildet.

Instruksjoner











1. Hold inne for å vise menyen.
2. Gå til **Avanserte innstillinger**, trykk på eller for å velge **Bildekalibrering**.
3. Trykk på eller for å bytte FFC-moduser, og trykk på for å bekrefte.
 - **Manuelt:** Dobbeltrykk på i sanntidsvisningen for å korrigere skjermens ujevnheter.
 - **Ekstern:** Dekk til linsedekselet, og dobbeltrykk så på i sanntidsvisningen for å korrigere avviket i bildet.

4. Hold inne  for å lagre innstillingen og avslutte.

3.13 Riktig defekt piksel

Enheten kan korrigere for defekte piksler på skjermen når den ikke fungerer som forventet.

Instruksjoner

1. Hold inne  for å vise menyen.
2. Gå til  **Avanserte innstillinger**, og trykk på  eller  for å velge .
3. Trykk på  for å åpne DPC-innstillingsmenyen.
4. Trykk på  for å velge X- eller Y-aksen og trykk på  eller  for å angi koordinatene til markøren når den døde pikselen. Hvis du velger X beveger markøren til venstre og høyre; hvis du velger Y beveger markøren seg opp og ned.
5. Dobbeltrykk på  for å korrigere den døde pikselen.
6. Hold inne  for å lagre og avslutte.



Merk

- Den valgte, defekte pikselen kan forstørres på displayet.
 - Hvis skjermmenyen blokkerer den defekte pikselen, flytter du pekeren til den defekte pikselen. Enheten utfører så automatisk skjermspeiling.
-

3.14 Kalibrer bilde







Du kan justere og lagre bildevinduets posisjon for forskjellige brukere.



















Merk

Denne funksjonen er bare tilgjengelig i Clip-On-modus.



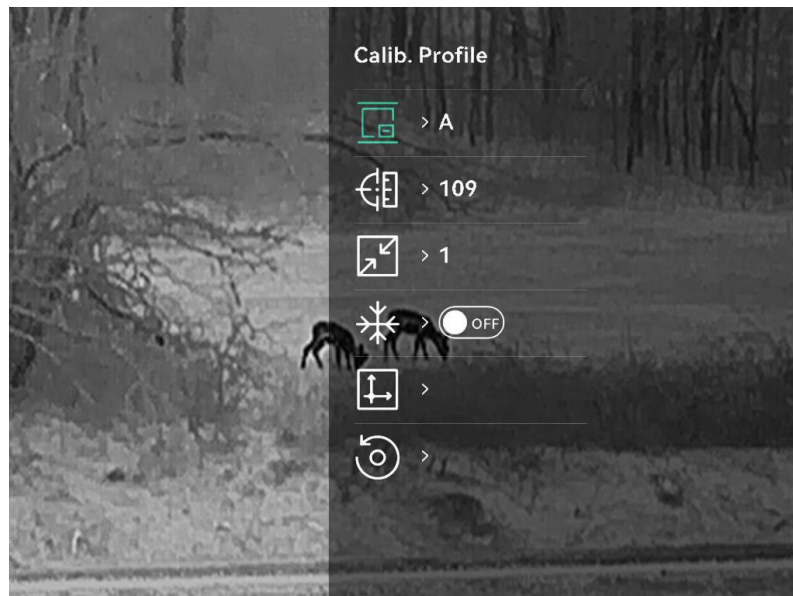

Instruksjoner

1. Hold inne  for å vise menyen.
2. Gå til  **Avanserte innstillinger**, og trykk  og  for å velge .
3. Trykk på  for å gå inn i innstillingsmenyen.

4. Velg , trykk på  og trykk på  og  for å angi forstørrelsen på menyvisningen.
5. Velg , trykk på  og trykk på  og  for å bytte kalib. profiler.
6. Velg , trykk på  og trykk på  og  for å angi avstanden til målposisjonen.
7. (Alternativt) Velg  for å fryse bildet.
8. Velg  og trykk på  for å velge X- eller Y-aksen, og trykk deretter på  og  or å angi koordinatene til vinduet når målposisjonen.



Figur 3-7 Bildekalibrering

9. Trykk på  og  for å velge  og trykk på  for å bekrefte. Velg på **OK** for å gjenopprette visningen til standardposisjonen, eller velg **AVBRYT** for å gå tilbake til innstillingsgrensesnittet.



Merk

Det kan hende standardposisjonen til bildevinduet ikke er nøyaktig på null ($X = 0, Y = 0$). Årsaken til dette er små individuelle forskjeller i de optiske komponentene, og det er ikke en funksjonssvikt.

10. Hold  for å avslutte bildekalibreringen.

3.15 Referanselinje











Referanselinjen kan hjelpe deg med å sikte på målet med høy nøyaktighet.



Merk

- Denne funksjonen er bare tilgjengelig i Clip-On-modus.
 - På grunn av lover og regler vil direktesendingen bli stanset når referanselinjen er aktivert. Denne meldingen dukker også opp når du går inn i grensesnittet for **ref.linje**. Trykk på en vilkårlig knapp for å lukke den.)
-

Instruksjoner

1. Hold inne  for å vise menyen.
2. Gå til  **Avanserte innstillinger** for å velge .
3. Trykk på  for å gå inn i innstillingsmenyen.
4. Velg  for å aktivere videooverlegget. Du kan se den forhåndsinnspilte videoen når du aktiverer denne funksjonen.
5. Velg  og  for å angi type og farge for referanselinjen.
6. Velg  for å justere referanselinjeposisjonen. Trykk på  for å bytte X- og Y-aksens, og trykk på  og  for å stille inn koordinatene til referanselinjen sammenfaller med treffpunktet.

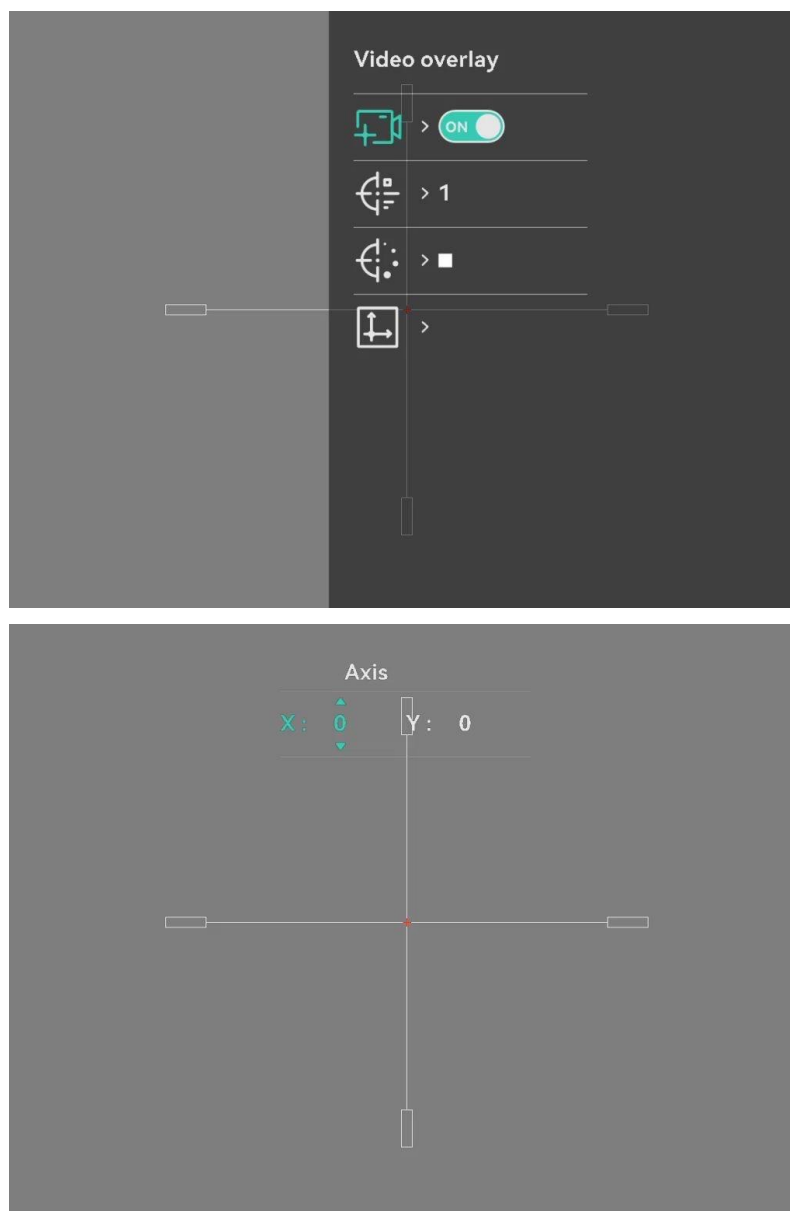

Figur 3-8 Juster referanselinje

7. Utløs en aktivering igjen for å bekrefte at siktepunktet er på linje med treffpunktet.
8. Hold inne  for å gå ut av grensesnittet i henhold til meldingen.
 - **OK:** Lagre parametrene og gå ut.
 - **AVBRYT:** Gå ut uten å lagre parametrene.













4 Målavstand (modell med LRF)

Enheten med en LRF-modul i linsen kan registrere avstanden mellom målet og observasjonsposisjonen med laser.

Før du starter

Når du måler avstanden, må du holde hånden og enheten helt i ro. Bevegelser kan påvirke presisjonen.

Instruksjoner

1. Hold inne  for å vise menyen.
2. Gå til  **Avanserte innstillinger**, og trykk  og  for å velge .
3. Trykk på  for å gå inn i innstillingsmenyen.
4. Trykk på  og  for å velge en laserrekkevidde-modus og trykk på  for å bekrefte. **Én gang** og **Kontinuerlig** kan velges.
 - **Én gang**: Måler avstanden én gang.
 - **Kontinuerlig**: Måler avstanden kontinuerlig, og målevarigheten kan velges. Resultatet av målingen blir oppdatert hvert sekund.
5. Hold inne  for å gå tilbake til direktevisningen.
6. Pek markøren på målet, trykk på  for å vise laserikonet og trykk på  igjen for å måle målavstanden.



Merk

Dobbeltrykk på  for å slå av laserrekkeviddemåling.

Resultat

Resultatet av avstandsmålingen vises på bildet.











Figur 4-1 Resultat av avstandsmåling

5 Generelle innstillinger

5.1 Angi OSD

Du kan velge om du vil vise OSD-informasjonen i sanntidsvisningsmodus.





Instruksjoner

1. Hold inne  for å vise menyen.
2. Gå til  **Avanserte innstillinger** for å velge .
3. Trykk  for å gå inn i OSD-innstillingsgrensesnittet.
4. Trykk på  og  for å velge **Tid, Dato** eller **OSD**, og trykk  for å skru OSD-informasjonen av eller på.
5. Hold inne  for å lagre og avslutte.

5.2 Velg merkelogo

Du kan legge til merkelogo på grensesnittet for sanntidsvisning, opptak og videoer.

Instruksjoner

1. Hold inne  for å vise menyen.
2. Gå til  **Avanserte innstillinger** for å velge .
3. Trykk på  for å aktivere eller deaktivere **Merkelogo**.
4. Hold inne  for å lagre innstillingen og avslutte.



Resultat



Merkelogo vises på nedre venstre del av bildet.

5.3 Forbrenningsforebygging

Unngå direkte sollys og aktiver funksjonen for brannforebygging for å redusere risikoen for sensorskader fra varmen.

Instruksjoner

1. Hold inne  for å vise menyen.
2. Gå til  **Avanserte innstillinger** for å velge .

3. Trykk på  for å aktivere eller deaktivere funksjonen som **forebygger innbrenning**.
4. Hold inne  for å lagre innstillingene og lukke menyen.

5.4 Bildetaking og video

5.4.1 Ta bilde

I grensesnittet for sanntidsvisning trykker du på  for å ta stillbilde.







Merk

- Når bildet blir tatt, fryser bildet i ett sekund og det vises en melding på skjermen.
 - Les ***Eksporter filer*** for å få info om eksport av lagrede filer.
-

5.4.2 Velg lyd

Hvis du aktiverer lydfunksjonen, vil lyden bli tatt opp sammen med videoen. Når det er for mye støy i videoen, kan du slå av denne funksjonen.

Instruksjoner

1. Hold inne  for å vise menyen.
2. Gå til  **Avanserte innstillinger** for å velge .
3. Trykk på  for å aktivere eller deaktivere denne funksjonen.
4. Hold inne  for å lagre og avslutte.

5.4.3 Innspilling av video

Instruksjoner

1. I grensesnittet for sanntidsvisningen, holder du på  og starter opptaket.



Figur 5-1 Innspilling av video

2. Hold inne  igjen for å stoppe opptaket.

5.4.4 Forhåndsopptak av video







Etter at du har aktivert denne funksjonen og valgt tid for forhåndsopptak, kan enheten automatisk starte opptak 5, 10 eller 15 sekunder før rekylaktivering og avslutte opptak 5, 10 eller 15 sekunder etter rekylaktivering.



Merk

Denne funksjonen er bare tilgjengelig i Clip-On-modus.



Instruksjoner

1. Hold inne  for å vise menyen.
2. Gå til  **Avanserte innstillinger** for å velge .
3. Trykk på  for å gå inn i innstillingsmenyen. Trykk på  og  for å endre forhåndsopptakstid. 5 s, 10 s, og 15 s kan velges. Du kan også velge **AV** for å slå av funksjonen.
4. Hold inne  for å lagre innstillingene og lukke menyen.

5.4.5 Lokalt album

Tatte bilder og innspilte videoer lagres automatisk på enheten, og du kan se filene i lokale album.







Instruksjoner

1. Hold inne  for å vise menyen.
2. Gå til  **Avanserte innstillinger** for å velge .







Merk

Albumene er laget automatisk og navngitt etter år + måned. De lokale bildene og videoene fra en viss måned er lagret i det tilsvarende albumet. For eksempel lagres bildene og videoene fra juni 2024 i albumet 202406.

3. Trykk på  og  for å velge et album og trykk på  for å åpne det.
 4. Trykk på  og  for å velge en fil å vise.
 5. Trykk på  for å vise den valgte filen.
-



Merk

- Filene er ordnet i kronologisk rekkefølge, med den nyeste øverst. Hvis du ikke finner de sist tatt øyeblikksbildene eller videoene, må du sjekke klokkeslett- og datoinnstillingene på enheten din. Når du ser filer, kan du bytte til andre filer ved å trykke på  og .
 - Når du ser videoer, kan du trykke på  for å spille av eller stoppe videoen.
 - For å slette et album eller en fil, kan du trykke på  +  for å hente opp dialogboksen. Slett så albumet eller filen i henhold til meldingen.
-

5.5 Eksporter filer

5.5.1 Eksporter filer via HIKMICRO Sight

Du kan få tilgang til enhetsalbum og eksportere filer til telefonen din via HIKMICRO Sight.

Før du starter

Installer HIKMICRO Sight på mobiltelefonen din.

Instruksjoner

1. Åpne HIKMICRO Sight og koble enheten din til appen. Se **App-tilkobling**.
2. Trykk på Media for å få tilgang til enhetsalbum.

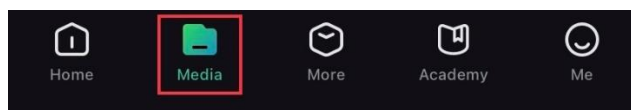

Figur 5-2 Få tilgang til enhetsalbum

3. Trykk på **Lokal** eller **Enhet** for å se bildene og videoene.
 - **Lokal**: Du kan se de tidligere filene i appen.
 - **Enhet**: Du kan se filene til gjeldende enhet.



Merk

Bildene eller videoene vises kanskje ikke på Enheten. Trekk ned for å oppdatere siden.

4. Trykk for å velge en fil, og trykk på Last ned for å eksportere filen til dine lokale telefonalbum.



Figur 5-3 Eksporter filer



Merk

- Gå til **Meg > Om > Brukerhåndbok** i appen for å se mer detaljerte handlinger.
 - Du kan også få tilgang til enhetsalbum ved å trykke på ikonet nederst til venstre i live view-grensesnittet.
 - Eksportehandlingen kan variere basert på appoppdateringene. Bruk den faktiske appversjonen som referanse.
-









5.5.2 Eksporter filer via PC

Denne funksjonen brukes til å eksportere videoer og bilder.

Før du starter

Sørg for at enheten er på når du kobler til kabelen.

Instruksjoner

1. Hold inne  for å vise menyen.
2. Gå til  **Avanserte innstillinger**, og trykk  eller  for å velge .
3. Trykk på  for å gå inn i konfigurasjonsmenyen.
4. Trykk på  eller  til velg **USB-minnepinne**.
5. Koble enheten til en datamaskin med Type C-kabelen.



Merk

- Sørg for at enheten er på når du kobler til kabelen.
 - Åpne en mappe på datamaskinen og velg disken til enheten. Gå til DCIM-mappen og finn mappen som er navngitt etter ønsket år og måned. Hvis du for eksempel tar et bilde eller spiller inn en video i juni 2024, går du til DCIM -> 202406 for å finne bildet eller videoen.
-

6. Velg og kopier filer til datamaskinen.

7. Koble enheten fra PC-en.











Merk

- Enheten viser bilder når du kobler den til en PC. Men funksjoner slik som opptak, ta bilder og aktiveringspunkt er deaktivert.
 - Når du kobler enheten til en datamaskin for første gang, installerer den automatisk et filbehandlingsprogram.
-

6 Systeminnstillinger













6.1 Justere dato

Instruksjoner

1. Hold inne  for å vise menyen.
2. Gå til  **Avanserte innstillinger** for å velge .
3. Trykk på  for å gå inn i konfigurasjonsmenyen.
4. Trykk på  for å velge år, måned eller dag som skal synkroniseres, og trykk på  eller igjen  for å endre tallet, og trykk på  igjen for å avslutte innstillingen.
5. Hold inne  for å lagre innstillingene og lukke menyen.

6.2 Stille tiden





Instruksjoner





1. Hold inne  for å vise menyen.
2. Gå til  **Avanserte innstillinger** for å velge .
3. Trykk på  for å gå inn i konfigurasjonsmenyen.
4. Trykk på  og  eller for å bytte klokkesystem. Du kan velge blant 24-timers og 12-timers klokke. Hvis du velger 12-timers klokke, trykk på , og trykk på  og  for å velge AM og PM.
5. Trykk på  for å velge time eller minutt, og trykk på  og  for å endre tallet.
6. Hold inne  for å lagre innstillingene og lukke menyen.

6.3 Velge språk

Du kan velge språk for enheten.

Instruksjoner







1. Hold inne  for å vise menyen.
2. Gå til  **Avanserte innstillinger** for å velge .
3. Trykk på  for å gå inn i grensesnittet for språkinnstillinger.

4. Trykk på  og  for å velge ønsket språk, og trykk på  for å bekrefte.
5. Hold inne  for å lagre innstillingene og lukke menyen.

6.4 Konfigurer enhet

Du kan bytte enheten for avstandsvisning.

Instruksjoner

1. Hold inne  for å vise menyen.
2. Gå til  **Avanserte innstillinger** for å velge .
3. Trykk på  for å gå inn i konfigurasjonsmenyen.
4. Trykk på  eller  for å velge nødvendig enhet.
5. Hold inne  for å lagre innstillingene og lukke menyen.

6.5 Videoutgang (Analog)

Med videoutgang kan du feilsøke enheten eller se enhetsbildet på en ekstern skjermenhet for detaljer.









Merk

Denne funksjonen støttes ikke i Monokular-modus.

Før du starter

Koble enheten til skjermenheten via en USB Type-C til CVBS-grensesnittkabel.

Instruksjoner

1. Hold inne  for å vise menyen.
2. Gå til  **Avanserte innstillinger** for å velge .
3. Trykk på  for å gå inn i konfigurasjonsmenyen.
4. Trykk på  og  for å velge **Analog** og trykk på  for å bekrefte.
5. Se enhetsbildet på den eksterne skjermenheten.



Merk

Type C til CVBS-kabelen er ikke inkludert i pakken.

6.6 Videoutgang (Digital)









Enheten støtter casting av skjerm til PC via en UVC-protokollbasert mediaspiller med strømming. Du kan også vise bildet fra enheten på PC-skjermen for detaljer.



Merk





Denne funksjonen er bare tilgjengelig i Clip-On-modus.

Instruksjoner

1. Hold inne  for å vise menyen.
2. Gå til  **Avanserte innstillinger** for å velge .
3. Trykk på  for å gå inn i konfigurasjonsmenyen.
4. Trykk på  og  for å velge **Digital** og trykk på  for å bekrefte.
5. Hold inne  for å lagre innstillingen og avslutte.
6. Åpne den UVC-protokollbaserte spilleren, og koble enheten til PC-en via Type-C-kabelen.





6.7 Vis enhetsinformasjon

Instruksjoner

1. Hold inne  for å vise menyen.
2. Gå til  **Avanserte innstillinger** for å velge .
3. Trykk  for å vise enhetsinformasjon, som versjon og serienummer.
4. Hold inne  for å avslutte.

6.8 Gjenopprett enheten

Instruksjoner

1. Hold inne  for å vise menyen.
2. Gå til  **Avanserte innstillinger** for å velge .
3. Trykk på  for å tilbakestille enheten til standardinnstillingene i henhold til meldingene.

7 Vanlige spørsmål

7.1 Hvorfor er skjermen av?

Kontroller om enheten har lavt batteri. Sjekk skjermen på nytt etter å ha ladet enheten i fem minutter.

7.2 Bildetaking eller opptak mislykkes. Hva er problemet?

Kontroller følgende elementer.

- Er enheten koblet til datamaskinen? Bildetaking eller opptak er deaktivert i denne statusen.
- Er lagringsplassen full?
- Har enheten lavt batteri?

7.3 Hvorfor klarer ikke datamaskinen å identifisere enheten?

Kontroller følgende elementer.

- Hvorvidt USB-tilkoblingsmodusen er **USB-minnepinne**.
- Er enheten koblet til datamaskinen med den medfølgende USB-kabelen?
- Hvis du bruker en annen USB-kabel, må kabelen ikke være lengre enn én meter.

Juridisk informasjon

©Hangzhou Microimage Software Co., Ltd. Med enerett.

Om denne Brukerhåndboken

Denne brukerhåndboken forklarer hvordan produktet skal brukes og vedlikeholdes. Bilder, tabeller og all annen informasjon er kun ment som beskrivelser og forklaringer. Informasjonen i brukerhåndboken kan bli endret uten varsel, f.eks. på grunn av fastvareoppdateringer. Du finner den nyeste versjonen av denne håndboken på nettstedet til HIKMICRO (www.hikmicrotech.com/).

Bruk denne håndboken i kombinasjon med hjelp fra profesjonelle fagfolk når du bruker produktet.

Varemerkeinformasjon

 **HIKMICRO** og andre av HIKMICROs varemerker og logoer eies av HIKMICRO i forskjellige jurisdiksjoner.

Andre varemerker og logoer som presenteres, tilhører sine respektive eiere.

JURIDISK INFORMASJON

DENNE HÅNDBOKEN OG PRODUKTET DEN GJELDER FOR (MASKINVARE, FASTVARE OG PROGRAMVARE) LEVERES «SOM DET ER», INKLUDERT ALLE FEIL OG MANGLER, TIL DEN GRAD DETTE TILLATES AV GJELDENDE LOVVERK. HIKMICRO GIR INGEN GARANTIER, HVERKEN DIREKTE ELLER UNDERFORSTÅTTE, OM BLANT ANNET SALGBARHET, TILFREDSSTILLENDE KVALITET ELLER EGNETHET FOR SPESIFIKKE FORMÅL. ALL BRUK AV PRODUKTET SKJER UTELUKKENDE PÅ DIN EGEN RISIKO. HIKMICRO ER IKKE UNDER NOEN OMSTENDIGHETER ANSVARLIGE OVERFOR DEG FOR EVENTUELLE SPESIELLE SKADER, FØLGESKADER, TILFELDIGE SKADER ELLER INDIREKTE SKADER, INKLUDERT BLANT ANNET TAP AV FORTJENESTE, AVBRUDD I FORRETNINGSDRIFT, TAP AV DATA, SKADER PÅ DATASYSTEMER ELLER TAP AV DOKUMENTASJON SOM OPPSTÅR I FORBINDELSE MED BRUKEN AV DETTE PRODUKTET, UAVHENGIG AV OM DETTE SKJER GRUNNET KONTRAKTSBRUDD, FORSØMMELSE, PRODUKTFEIL ELLER ANNET, SELV NÅR HIKMICRO HAR BLITT VARSLET OM AT SLIKE SKADER KAN OPPSTÅ.

DU ERKJENNER AT SIKKERHETSRIKIKOER LIGGER I INTERNETTS NATUR, OG AT HIKMICRO IKKE TAR NOE ANSVAR FOR UNORMAL DRIFT,

LEKKASJER AV PERSONVERN ELLER ANDRE SKADER SOM FØLGER AV CYBERANGREP, VIRUSINFISERING ELLER ANDRE INTERNETTRISIKOER. IMIDLERTID VIL HIKMICRO LEVERER TIDLIG TEKNISK SUPPORT HVIS NØDVENDIG.

DU GODTAR Å BRUKE DETTE PRODUKTET I SAMSVAR MED ALLE GJELDENE LOVER, OG AT DU ER ENEANSVARLIG FOR Å FORSIKRE DEG OM AT DIN BRUK SKJER I SAMSVAR MED GJELDENE LOVER. SPESIFIKT NEVNES AT DU ER ANSVARLIG FOR Å BRUKE DETTE PRODUKTET PÅ EN MÅTE SOM IKKE KRENKER RETTIGHETENE TIL TREDJEPARTER, BLANT ANNET RETT TIL PUBLISERING, IMMATERIELLE EIENDOMSRETTIGHETER ELLER LOVER OM DATABESKYTTELSE OG PERSONVERN. DU MÅ IKKE BRUKE DETTE PRODUKTET TIL ULOVLIG JAKT PÅ DYR, BRUDD PÅ PRIVATLIVETS FRED ELLER ANDRE FORMÅL SOM ER ULOVLIGE ELLER STRIDER MOT OFFENTLIGHETENS INTERESSER. DU SKAL IKKE BRUKE PRODUKTET TIL ULOVLIGE FORMÅL, SÅNN SOM UTVIKLING ELLER PRODUKSJON AV MASSEØDELEGGELSESVÅPEN, UTVIKLING ELLER PRODUKSJON AV KJEMISKE OG BIOLOGISKE VÅPEN, ENHVER FORM FOR AKTIVITET KNYTTET TIL KJERNEVÅPEN ELLER UTRYGG BRUK AV KJERNEFYSISK MATERIALE ELLER I FORBINDELSE MED BRUDD PÅ MENNESKERETTIGHETENE.

OVERHOLD ALLE FORBUD OG PÅBUD I ALLE GJELDENE LOVER OG REGLER, SPESIELT LOKALE LOVER FOR VÅPEN OG/ELLER JAKT. GJØR DEG ALLTID KJENT MED NASJONALE REGLER OG KRAV FØR DU KJØPER ELLER BRUKER DETTE PRODUKTET. DU KAN VÆRE PÅLAGT Å SØKE OM TILLATELSER, SERTIFIKATER OG/ELLER LISENSER FØR DU KJØPER, SELGER, MARKEDSFØRER OG/ELLER BRUKER DETTE PRODUKTET. HIKMICRO SKAL IKKE VÆRE ANSVARLIG FOR NOEN SLIK ULOVLIG ELLER UPASSENDE KJØP, SALG, MARKEDSFØRING OG BRUK AV SLUTTBRUKER, OG SPESIELLE, TILFELDIGE ELLER INDIREKTE SKADER ELLER FØLGESKADER SOM OPPSTÅR FRA DETTE.

HVIS DET OPPSTÅR KONFLIKTER MELLOM BRUKERHÅNDBOKEN OG GJELDENE LOVVERK, ER DET SISTNEVNTE SOM GJELDER.

Regulatorisk informasjon

Disse klausulene gjelder kun for produktene med det tilsvarende merket eller informasjonen.

Samsvarserklæring for EU



Dette produktet og – hvis aktuelt, også det medfølgende tilbehøret – er «CE»-merket og samsvarer derfor med de gjeldende harmoniserte europeiske standardene som er oppført under direktiv 2014/30/EU (EMCD), direktiv 2014/35/EU (LVD), direktiv 2011/65/EU (RoHS) og direktiv 2014/53/EU.

Hangzhou Microimage Software Co., Ltd. erklærer herved at denne enheten (se etiketten) er i samsvar med direktiv 2014/53/EU.

Den fullstendige teksten i EU-erklæringen er tilgjengelig på følgende internettsadresse:

<https://www.hikmicrotech.com/en/support/download-center/declaration-of-conformity/>

Frekvensbånd og strøm (for CE)

Frekvensbåndene og sendeeffekten (utstrålt og/eller ledet) nominelle grenser som gjelder for følgende radioutstyr, er som følger:

Wi-Fi 2,4 GHz (2,4 GHz til 2,4835 GHz), 20 dBm

For enheter uten medlevert strømadapter brukes et strømadapter fra en kvalifisert produsent. Les produktinformasjonen for mer informasjon om strømkravene.

For enheter uten medlevert batteri brukes et batteri fra en kvalifisert produsent. Se produktspesifikasjonene for detaljer om batterikrav.



Direktiv 2012/19/EU (WEEE-direktiv): Produkter som er merket med dette symbolet kan ikke kastes som restavfall i EU. Produktet skal returneres for resirkulering, enten til en forhandler/leverandør eller på en miljøstasjon eller et lignende, godkjent mottakssted. For mer informasjon, se www.recyclethis.info





Forordning (EU) 2023/1542 (batteriforordning): Dette produktet inneholder et batteri og er i samsvar med forordning (EU) 2023/1542. Batteriet kan ikke kastes som restavfall i EU. Se produktinformasjonen for spesifikk



informasjon om batteriet. Batteriet er merket med dette symbolet, som også kan inneholde bokstaver for å indikere at det inneholder kadmium (Cd) eller bly (Pb). Batteriet skal returneres for resirkulering, enten til en forhandler/leverandør eller til et godkjent mottakssted. For mer informasjon, se www.recyclethis.info.

Beskrivelse av symbol

Symbolene som vises i dette dokumentet er definert på følgende måte.

Symbol	Beskrivelse
 Merk	Gir tilleggsinformasjon for å fremheve eller supplere viktige punkter i hovedteksten.
 OBS	Angir en mulig farlig situasjon som, hvis den ikke unngås, kan føre til skader på utstyret, tapte data, redusert ytelse eller uventede resultater.
 Fare	Angir en fare som høyt risikonivå som, hvis den ikke unngås, kan føre til dødsfall eller alvorlige personskader.

Sikkerhetsinstruksjoner

Formålet med disse instruksjonene er at brukeren skal kunne bruke produktet riktig for å unngå skade og tap av eiendom. Les alle sikkerhetsinstruksjonene nøye før bruk.

Transport

- Enheten skal oppbevares i den originale emballasjen (eller lignende) under transport.
- Oppbevar all emballasje etter åpning for fremtidig bruk. I tilfelle det oppstår feil, må du returnere enheten til fabrikken i den originale emballasjen. Transport uten den originale emballasjen kan føre til skader på enheter, et ansvar som ikke dekkes av selskapet.
- Produktet må ikke slippes i bakken eller utsettes for fysiske støt. Hold enheten borte fra magnetiske forstyrrelser.

Strømforsyning

- Hvis det følger med en strømadapter i enhetspakken, bruk kun den medfølgende adapteren. Hvis det ikke følger med strømadapter, sørg for at strømadapteren eller annen strømforsyning samsvarer med begrenset strømkilde. Se produktetiketten for utgangsparametre for strømforsyningen.
- Effekten levert av laderen må være mellom minimum 5,5 watt som kreves av radioutstyret, og maksimum 7,0 watt for å oppnå maksimal ladehastighet.
- Sørg for at kontakten er satt riktig inn i stikkontakten.
- Koble IKKE flere enheter til ett strømadapter. Overbelastning av adaptere kan føre til overoppheting og brannfare.

Batteri

- Enheten støtter uttakbart li-ion-batteri. Den begrensede ladespenningen til batteriet er 4,2 V. Batterikapasiteten er 3,6 V / 4,4 Ah (15,84 Wh).
- FORSIKTIG: Det kan oppstå eksplosjonsfare hvis batteriet blir skiftet ut med feil type batteri. Erstatt det kun med samme eller tilsvarende type.
- Batterier med feil størrelse kan ikke installeres, og de kan forårsake unormal nedstenging.
- Uriktig utskiftning av batteriet med feil type kan ødelegge en sikkerhetsinnretning (ved f.eks. enkelte litiumbatterityper).
- Kjøp batteriet som anbefales av produsenten hvis nødvendig.
- Brukernes kjøpte batterier må overholde de relevante internasjonale standardene for batterisikkerhet (f.eks. EN/IEC-standarder).

- Bruk batterier levert av en godkjent produsent. Se produktspesifikasjonene for detaljer om batterikrav.
- Kast brukte batterier i samsvar med instruksjonene.
- Ta ut batteriet dersom du ikke skal bruke enheten på en lang stund.
- Ved langvarig lagring må batteriet fullades hvert halvår for å bevare batterikvaliteten. Hvis ikke kan det oppstå skader.
- Det innebyggede batteriet kan ikke demonteres. Kontakt produsenten for reparasjoner ved behov.
- Installer det eksterne batteriet før det innebygde batteriet går tomt, eller enheten ikke kan slås på.
- Sørg for at batteritemperaturen er mellom 0 °C til 45 °C (32 °F til 113 °F) under lading.
- Batteriet må ikke kastes i ild eller en varm ovn, og det må heller ikke knuses eller deles da dette kan føre til eksplosjon.
- Batteriet må ikke utsettes for ekstremt høy temperatur eller et miljø med lavt lufttrykk, da dette kan forårsake eksplosjon eller lekkasje av brennbar væske eller gass.
- Bekreft at det ikke finnes brennbart materiale innenfor 2 m fra laderen under lading.
- IKKE plasser enheten med batteriet eller batteriet i seg selv i nærheten av oppvarming eller åpen ild. Unngå direkte sollys.
- IKKE plasser batteriet i nærheten av barn.
- IKKE svelg batteriet for å unngå kjemiske brannskader.
- Dette produktet inneholder et myntbatteri. Hvis knappcellebatteriet svelges, kan man få innvendige brannskader i løpet av to timer, og det kan være dødelig.
- Dersom batterirommet ikke lukkes ordentlig, må bruken av produktet opphøre og det må holdes utenfor barns rekkevidde.
- Dersom du tror batterier kan ha blitt svelget eller plassert inne i en kroppsdelt, må du umiddelbart kontakte lege.

Vedlikehold

- Hvis produktet ikke fungerer som det skal, må du kontakte forhandleren eller nærmeste servicesenter. Vi har ikke noe som helst ansvar for problemer forbundet med uautorisert reparasjon eller vedlikehold.
- Sørg for at strømmen er koblet fra før enheten demonteres og repareres av fagfolk.
- Tørk forsiktig av enheten med en ren klut og en liten mengde etanol ved behov.
- Hvis enheten brukes på måter som ikke støttes av produsenten, kan enheten og funksjonene dens forringes.
- Rengjør dekslet med en myk, tørr klut eller tørkepapir for å unngå riper.

Bruksomgivelser

- Sørg for at bruksomgivelsene oppfyller kravene til enheten. Driftstemperaturen skal være -30 °C til 55 °C (-22 °F til 131 °F), og driftsluftfuktigheten skal være fra 5 % til 95 %.
- IKKE eksponer enheten for høy elektromagnetisk stråling eller støvete miljøer.
- Linsen må IKKE rettes mot solen eller andre sterke lyskilder.
- Plasser enheten i et tørt og godt ventilert miljø.
- Når laserutstyr er i bruk, må det sørges for at enhetens linse ikke eksponeres for laserstrålen for å unngå at den brenner ut.
- Unngå å sette utstyret på vibrerende overflater eller på steder hvor det kan utsettes for sjokk (hvis dette glemmes, kan utstyret skades).
- Dette utstyret er ikke egnet for bruk på steder hvor det er mulighet for at barn oppholder seg.

Nød

Hvis det kommer røyk, lukt eller støy fra enheten, må du øyeblikkelig skru av strømmen, trekke ut strømledningen og kontakte et servicesenter.

Laser

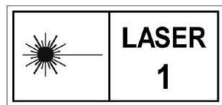

Når laserutstyr er i bruk, må det sørges for at enhetens linse ikke eksponeres for laserstrålen for å unngå at den brenner ut. Laserstrålingen som enheten avgir kan forårsake øyeskader, brannskader eller brennbare stoffer. Før du aktiverer laseravstandsfunksjonen, må du sørge for at ingen personer eller brennbare stoffer er plassert foran laserlinsen. Ikke plasser utstyret i nærheten av mindreårige. Bølgelengden er 905 nm, pulsvarigheten er 35 ns og maksimal gjennomsnittlig strømeffekt er 2 mW. Dette laserproduktet er klassifisert som klasse 1 laserprodukt og laserprodukt for forbruker i henhold til IEC 60825-1:2014, EN 60825-1:2014+A11:2021 og EN 50689:2021.

Produsentens adresse

Rom 313, enhet B, bygning 2, 399 Danfeng-veien, Xixing
Subdistrict, Binjiang-distriktet, Hangzhou, Zhejiang 310052, Kina
Hangzhou Microimage Software Co., Ltd.

MERKNAD OM SAMSVAR: Produktene i termoserien kan bli underlagt eksportkontroller i forskjellige land eller regioner, inkludert, uten begrensning, USA, Den europeiske union, Storbritannia og Nord-Irland

og/eller andre medlemsland i Wassenaar-avtalen. Snakk med din profesjonelle juridiske ekspert eller samsvarekspert, eller lokale myndigheter for eventuelle nødvendige eksportlisenskrav hvis du ønsker å overføre, eksportere, re-eksportere termoserie-produkter mellom forskjellige land.



 Hikmicro Hunting.Global

 Hikmicro Hunting.Global

 HIKMICRO Outdoor

 HIKMICRO

 www.hikmicrotech.com

 support@hikmicrotech.com

UD40566B