



# Termovízny puškohľad RAD STELLAR 2.0

Návod na používanie V5.5.86 202401



Kontaktujte nás

## OBSAH

|          |  |           |
|----------|--|-----------|
| <b>1</b> | <b>Prehľad</b> .....                             | <b>1</b>  |
| 1.1      | Hlavná funkcia.....                              | 1         |
| 1.2      | Vzhľad.....                                      | 2         |
| <b>2</b> | <b>Príprava</b> .....                            | <b>5</b>  |
| 2.1      | Káblové pripojenie.....                          | 5         |
| 2.2      | Postup vloženia batérie.....                     | 5         |
| 2.2.1    | Pokyny týkajúce sa batérií.....                  | 5         |
| 2.2.2    | Vloženie batérie.....                            | 5         |
| 2.3      | Upevnenie zariadenia na koľajničku.....          | 6         |
| 2.4      | Zapnutie/vypnutie napájania.....                 | 8         |
| 2.5      | Automatické vypnutie obrazovky.....              | 9         |
| 2.6      | Popis ponuky.....                                | 10        |
| 2.7      | Pripojenie aplikácie.....                        | 10        |
| 2.8      | Stav firmvéru.....                               | 11        |
| 2.8.1    | Kontrola stavu firmvéru.....                     | 11        |
| 2.8.2    | Inovácia zariadenia.....                         | 11        |
| 2.9      | Nulovanie (Prehľad).....                         | 12        |
| <b>3</b> | <b>Nastavenia obrazu</b> .....                   | <b>14</b> |
| 3.1      | Nastavenie dioptrie.....                         | 14        |
| 3.2      | Nastavenie zaostrenia.....                       | 14        |
| 3.3      | Úprava jasú.....                                 | 15        |
| 3.4      | Nastavenie kontrastu.....                        | 15        |
| 3.5      | Nastavenie tónu.....                             | 15        |
| 3.6      | Nastavenie ostrosti.....                         | 16        |
| 3.7      | Výber režimu scény.....                          | 17        |
| 3.8      | Nastavenie paliet.....                           | 17        |
| 3.9      | Korekcia na dosiahnutie rovnomerného obrazu..... | 19        |
| 3.10     | Korekcia chybných pixelov.....                   | 19        |
| 3.11     | Úprava digitálneho priblíženia.....              | 20        |
| 3.12     | Nastavenie režimu obrazu v obraze.....           | 21        |
| 3.13     | Nastavenie funkcie Image Pro.....                | 22        |
| <b>4</b> | <b>Nulovanie</b> .....                           | <b>23</b> |
| 4.1      | Nastavenie režimu zameriavacieho kríža.....      | 23        |
| 4.2      | Výber profilov nulovania.....                    | 23        |
| 4.3      | Nastavenie zameriavacieho kríža.....             | 24        |
| 4.4      | Korekcia zameriavacieho kríža.....               | 25        |
| <b>5</b> | <b>Meranie vzdialenosti</b> .....                | <b>28</b> |

# Návod na používanie termografického objektívu

---

|          |   |           |
|----------|---|-----------|
| <b>6</b> | <b>Všeobecné nastavenia .....</b>                                   | <b>30</b> |
| 6.1      | Nastaviť OSD.....   | 30        |
| 6.2      | Nastavenie loga značky .....  | 30        |
| 6.3      | Prevenie vypálenia.....   | 31        |
| 6.4      | Sledovanie najvyššej teploty.....                                   | 31        |
| 6.5      | Snímanie videa .....  | 32        |
| 6.5.1    | Snímanie obrázka .....  | 32        |
| 6.5.2    | Nastavenie zvuku.....   | 32        |
| 6.5.3    | Zaznamenanie videa.....   | 33        |
| 6.5.4    | Vopred zaznamenať video.....  | 33        |
| 6.6      | Exportovanie súborov .....  | 34        |
| 6.6.1    | Exportovanie súborov prostredníctvom aplikácie HIKMICRO Sight ..... | 34        |
| 6.6.2    | Exportovanie súborov prostredníctvom počítača .....                 | 35        |
| <b>7</b> | <b>Nastavenia systému .....</b>                                     | <b>36</b> |
| 7.1      | Úprava dátumu .....   | 36        |
| 7.2      | Synchronizácia času .....   | 36        |
| 7.3      | Nastavenie jazyka .....   | 36        |
| 7.4      | Nastavenie jednotiek.....   | 37        |
| 7.5      | Zobrazenie informácií o zariadení.....                              | 37        |
| 7.6      | Obnovenie zariadenia.....   | 37        |
| <b>8</b> | <b>Najčastejšie otázky.....</b>                                     | <b>39</b> |
| 8.1      | Prečo je monitor vypnutý? .....                                     | 39        |
| 8.2      | Obraz nie je jasný, ako ho mám upraviť? .....                       | 39        |
| 8.3      | Neúspešné snímanie alebo zaznamenávanie. V čom je problém? .....    | 39        |
| 8.4      | Prečo počítač nedokáže identifikovať zariadenie?.....               | 39        |

# 1 Prehľad

Termovízny puškohľad HIKMICRO STELLAR 2.0 využíva 12 µm tepelný detektor s vysokou citlivosťou, ktorý zaručuje dokonalé rozpoznanie detailov aj v najťažších poveternostných podmienkach. 30 mm trubicový dizajn v tradičnom štýle spĺňa potreby profesionálnych poľovníkov, ktorí si cenia tradície a usilujú sa o technologickú prevahu. S predĺženým časom prevádzky sa používa najmä pri poľovačkách na poli a v lese, dobrodružných a záchranných akciách.

## 1.1 Hlavná funkcia

- **Nulovanie:** Zameriavací kríž vám pomôže zamieriť na cieľ rýchlo a presne. Pozrite *Nulovanie*.
- **Automatické vypnutie obrazovky:** Funkcia umožňuje zariadeniu prejsť do pohotovostného režimu/prebudiť sa zmenou uhla. Funkcia stmaví obrazovku, aby sa šetrila energia a predĺžila výdrž batérie.
- **Video so zvukom aktivované spätným rázom:** zariadenie môže automaticky začať nahrávať pred aktiváciou spätného rázu a ukončiť nahrávanie po aktivácii spätného rázu.
- **Pripojenie aplikácie:** Zariadenie môže snímať snímky, zaznamenávať videá a nastavovať parametre pomocou aplikácie HIKMICRO Sight po pripojení k telefónu prostredníctvom prístupového bodu.
- **Korekcia obrazu:** Zariadenie podporuje funkciu DPC (korekcia chybných pixelov) a FFC (Korekcia na dosiahnutie rovnomerného obrazu), ktorými optimalizuje kvalitu obrazu.

## 1.2 Vzhľad



### Poznámka

- Vonkajší vzhľad sa pri rôznych modeloch môže líšiť. Na referenčné účely použite skutočný výrobok.
- Obrázky v tejto príručke slúžia len na ilustračné účely. Skutočný výrobok môže byť odlišný.

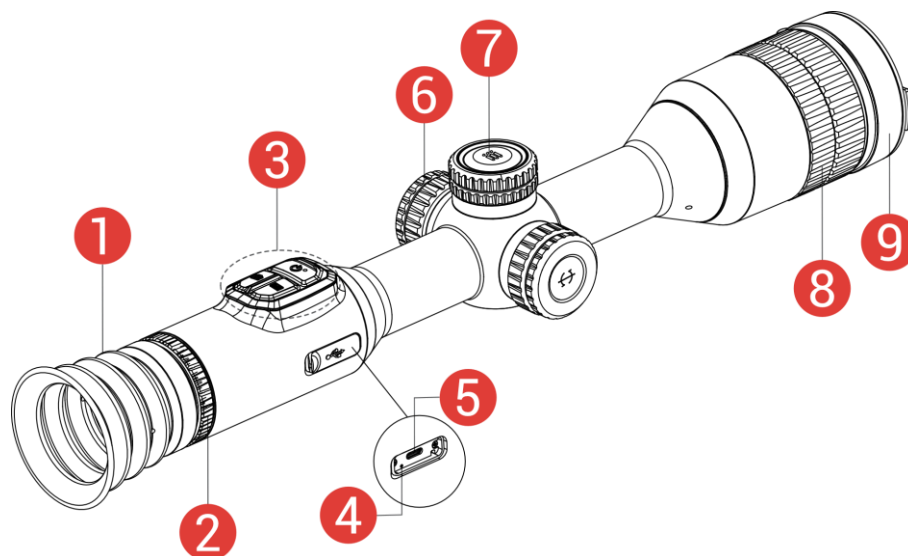

Obrázok 1-1 Vzhľad

Tabuľka 1-1 Opis komponentov





| Č. | Komponent                     | Popis   |
|----|-------------------------------|---|
| 1  | Okulár                        | Diel umiestnený najbližšie k oku, aby bolo možné zobraziť cieľ.   |
| 2  | Krúžok na nastavenie dioptrií | Úprava dioptrického nastavenia  |
| 3  | Tlačidlá                      | Nastavenie funkcií a parametrov.  |
| 4  | Indikátor stavu nabíjania     | Signalizuje stav nabitia zariadenia. <ul style="list-style-type: none"> <li>• Blikajúca červená a zelená: Vyskytla sa chyba.</li> <li>• Neprerušovaná červená: Prebieha nabíjanie.</li> <li>• Neprerušovaná zelená: Plne nabité.</li> </ul> |
| 5  | Rozhranie Type-C              | Pripojenie zariadenia k napájaniu alebo na prenos údajov pomocou kábla Type-C.  |
| 6  | Priehradka na batérie         | Na držanie batérie.   |

## Návod na používanie termografického objektívu

| Č. | Komponent          | Popis  |
|----|--------------------|--|
| 7  | Koliesko           | Výber funkcií a parametrov a prepínanie digitálneho priblíženia. |
| 8  | Zaostrovací krúžok | Úprava zaostrenia, aby ste získali jasné ciele.                  |
| 9  | Kryt objektívu     | Chráni objektív.   |

### Tlačidlo popisu

Tabuľka 1-2 Tlačidlo popisu

| Ikona   | Tlačidlo         | Funkcia   |
|---|------------------|---|
|    | Napájanie        | <ul style="list-style-type: none"><li>● Stlačenie: Pohotovostný režim/spustenie zariadenia.</li><li>● Podržanie: Zapnutie/vypnutie napájania.</li></ul>   |
|    | Snímanie         | <ul style="list-style-type: none"><li>● Stlačenie: Zachytenie snímok.</li><li>● Podržanie: Spustenie/zastavenie zaznamenávania videí.</li></ul>   |
|  | Režim            | <ul style="list-style-type: none"><li>● Stlačenie: Prepínanie paliet.</li><li>● Podržanie: Oprava nerovnomernosti zobrazenia (FFC).</li></ul>   |
|  | Koliesko         | Režim mimo ponuky: <ul style="list-style-type: none"><li>● Podržanie: Vstúpte do ponuky.</li><li>● Otočiť: Prepnutie digitálneho priblíženia.</li></ul> Režim ponuky: <ul style="list-style-type: none"><li>● Stlačenie: Potvrdenie/nastavenie parametrov.</li><li>● Podržanie: Uloženie a ukončenie ponuky.</li><li>● Otočiť: Posunutie nahor/nadol.</li></ul> |
|  | Snímanie + režim | Podržaním zamknete/odmoknete koliesko.  |



#### Poznámka

- Indikátor napájania svieti neprerušovanou červenou, keď je zariadenie zapnuté.
- Keď je aktivovaná funkcia automatického vypnutia a stlačením  uvediete do pohotovostného režimu, môžete prebudiť zariadenia aj jeho

## Návod na používanie termografického objektívu

---

naklonením alebo otočením. Podrobné informácie o používaní nájdete v časti ***Automatické vypnutie obrazovky***.

- Keď je koliesko uzamknuté/odomyknuté, zobrazuje sa ikona  /  .
-

## 2 Príprava

### 2.1 Káblové pripojenie

Pripojte zariadenie a napájací adaptér pomocou kábla Type-C do napájania na zariadení. Prípadne pripojte zariadenie k počítaču, aby bolo možné exportovať súbory.

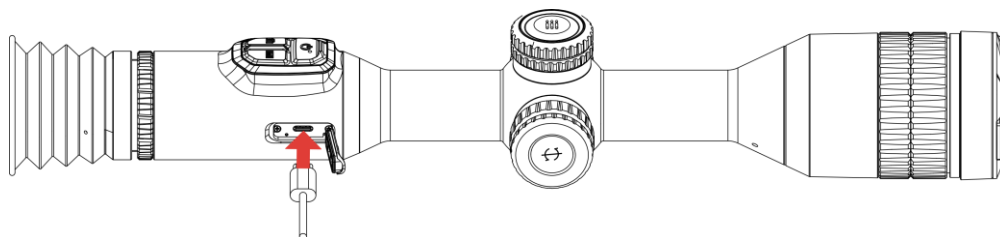

Obrázok 2-1 Káblové pripojenie



#### Poznámka

Pred prvým použitím zariadenie nabíjajte viac ako 6 hodiny.

---

### 2.2 Postup vloženia batérie

#### 2.2.1 Pokyny týkajúce sa batérií

- Ak sa zariadenie dlhšiu dobu nepoužíva, vyberte z neho externú batériu.
- Typ externej nabíjateľnej batérie je 18650 a veľkosť batérie musí byť 19 mm × 70 mm. Menovité napätie je 3,635 V jednosmerný prúd a kapacita batérie je 3 200 mAh.
- Typ zabudovanej batérie je dobíjateľná lítium-iónová batéria a veľkosť batérie by mala byť 23 mm × 67 mm. Menovité napätie je 3,635 V a kapacita batérie je 3350 mAh.

#### 2.2.2 Vloženie batérie

Vložte batérie do priečinka na batérie.

##### *Postup*

1. Uvoľnite kryt batérie jeho otáčaním proti smeru hodinových ručičiek.



## Návod na používanie termografického objektívu

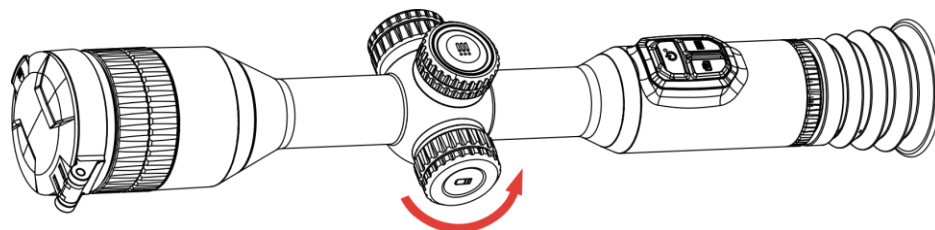

Obrázok 2-2 Uvoľnite kryt

2. Vložte batérie do priečinka na batérie označením kladnej polarity smerom dovnútra.

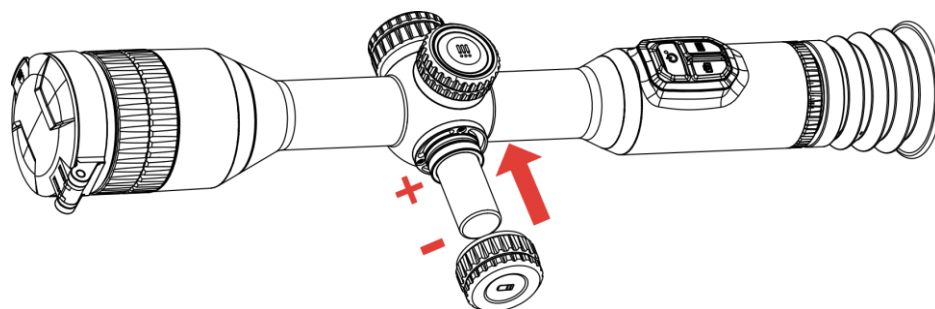

Obrázok 2-3 Vloženie batérie

3. Uťahnite kryt batérie otočením v smere hodinových ručičiek.

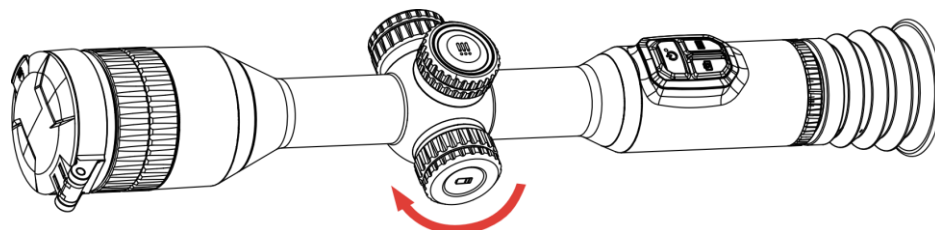

Obrázok 2-4 Uťahnite kryt

## 2.3

### Upevnenie zariadenia na koľajničku

#### Postup

1. Odskrutkujte hornú časť krúžku pomocou imbusového kľúča.

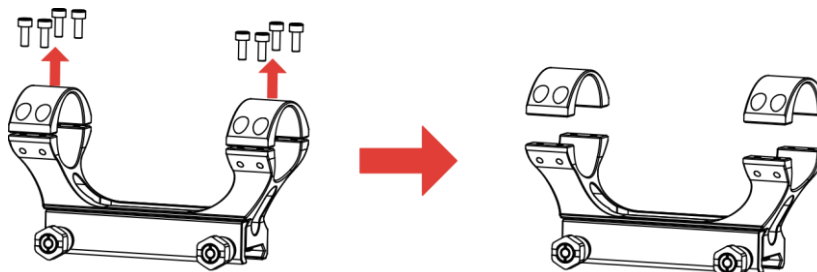

Obrázok 2-5 Odskrutkujte hornú časť krúžku

## Návod na používanie termografického objektívu

---

2. Umiestnite zariadenie do spodnej polovice krúžku a zarovnajte horné otvory so spodnými otvormi.

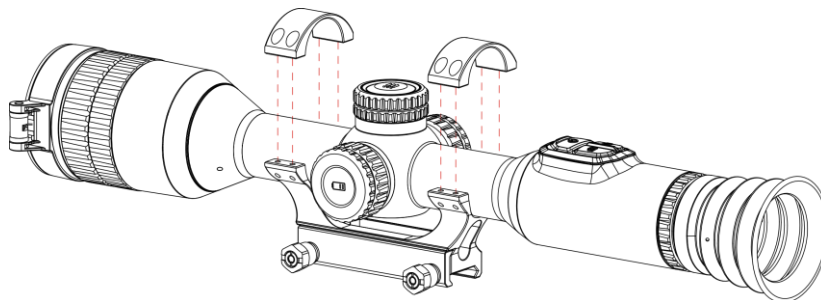

Obrázok 2-6 Umiestnenie zariadenia do krúžku

3. Vložte a utiahnite skrutky.

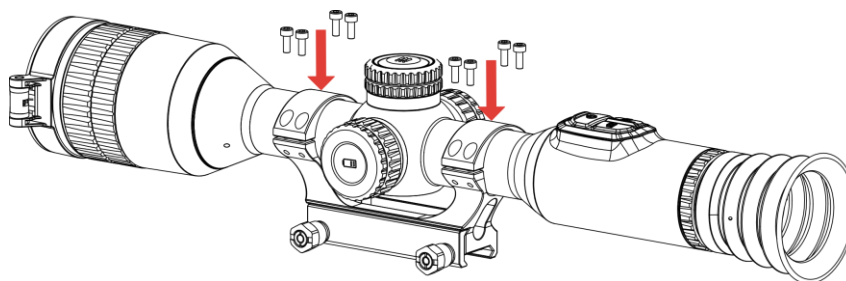

Obrázok 2-7 Utiahnutie skrutiek

4. Uvoľnite skrutky na spodnej polovici krúžku.

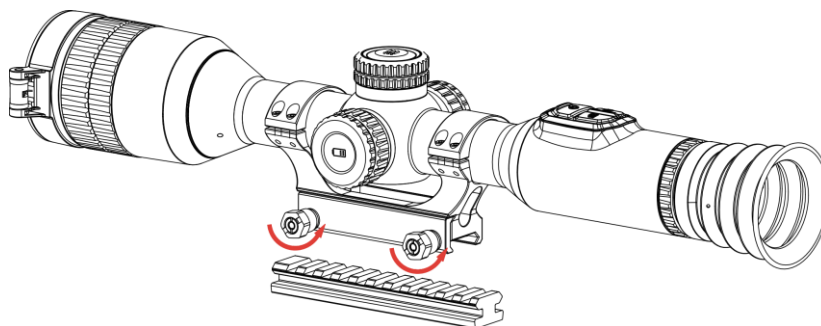

Obrázok 2-8 Uvoľnite skrutky

5. Pripojte spodnú polovicu krúžku ku koľajničke a utiahnite skrutky na krúžku. Uistite sa, že zariadenie je stále vo vodorovnej polohe.

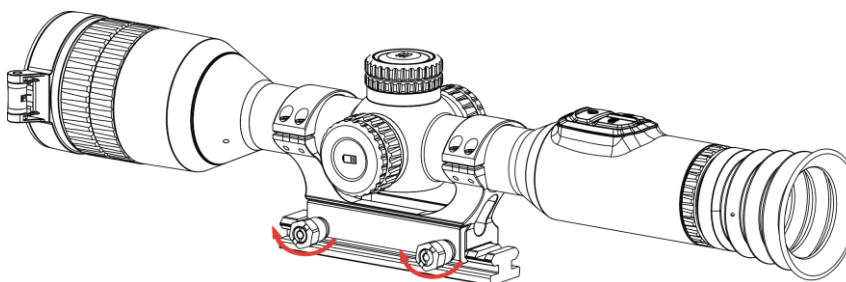

Obrázok 2-9 Utiahnutie skrutiek



### Poznámka

- Krúžok sa pri rôznych modeloch môže líšiť. Pozrite si skutočný produkt.
  - Krúžok je potrebné zakúpiť samostatne.
  - Na čistenie základne zariadenia a koľajničky použite handričku, ktorá nezanecháva vlákna.
- 

## 2.4 Zapnutie/vypnutie napájania

### Zapnutie

Keď je zariadenie pripojené káblom alebo má dostatočne nabitú batériu, podržaním tlačidla  zapnete zariadenie.

### Vypnuté napájanie

Ak je zariadenie zapnuté, podržaním tlačidla  vypnete zariadenie.

---





### Poznámka

- Po vypnutí zariadenia sa zobrazí odpočítavanie vypnutia. Stlačením ľubovoľného tlačidla môžete prerušiť odpočítavanie a zrušiť vypnutie.
  - Automatické vypnutie pri vybití batérie nie je možné zrušiť.
- 

### Automatické vypnutie

Môžete nastaviť čas automatického vypnutia zariadenia.

#### *Postup*

1. Podržaním kolieska zobrazte ponuku.
2. Prejdite na  **Rozšírené nastavenia**.
3. Otočením kolieska vyberte  a stlačením kolieska prejdite do rozhrania konfigurácie.
4. Otočením kolieska vyberte požadovaný čas automatického vypnutia a stlačením kolieska výber potvrdíte.
5. Podržaním kolieska uložíte a ukončíte.



### Poznámka

- Stav batérie zobrazuje ikona batérie. znamená, že batéria je úplne nabitá, znamená, že batéria je vybitá a znamená, že nabíjanie batérie je abnormálne.
  - Keď sa zobrazí upozornenie na nedostatok energie, nabite batériu.
  - Automatické vypnutie sa prejaví len vtedy, keď zariadenie prejde do pohotovostného režimu a zariadenie nie je súčasne pripojené k aplikácii HIKMICRO Sight.
  - Odpočítavanie automatického vypnutia sa opäť spustí, keď zariadenie opätovne prejde do pohotovostného režimu alebo sa zariadenie reštartuje.
- 

## 2.5

### Automatické vypnutie obrazovky

Funkcia automatického vypnutia stmaví obrazovku, aby sa šetrila energia a predĺžila výdrž batérie.

#### Postup

1. Aktivujte automatické vypnutie obrazovky.
  - 1) Podržaním kolieska zobrazte ponuku.
  - 2) Prejdite do **Rozšírené nastavenia** a otočením kolieska vyberte .
  - 3) Stlačením kolieska aktivujte automatické vypnutie obrazovky.
  - 4) Podržaním kolieska uložíte nastavenia a ukončíte.
2. Do pohotovostného režimu, keď je displej zapnutý, môžete prejsť jedným z nasledujúcich spôsobov:
  - Nakloňte zariadenie smerom nadol o viac ako 70°.
  - Otočte zariadenie vodorovne o viac ako 30°.
  - Držte zariadenie v pokoji a nehýbte ním 5 minút.
3. Na prebudenie zariadenia, keď je displej vypnutý, môžete použiť jeden z nasledujúcich spôsobov:
  - Nakloňte zariadenie smerom nadol od 0° do 70° alebo nahor.
  - Otočte zariadenie vodorovne od 0° do 30°.
  - Stlačením prebudte zariadenie.

### 2.6 Popis ponuky

V rozhraní živého zobrazenia podržaním kolieska zobrazíte ponuku.

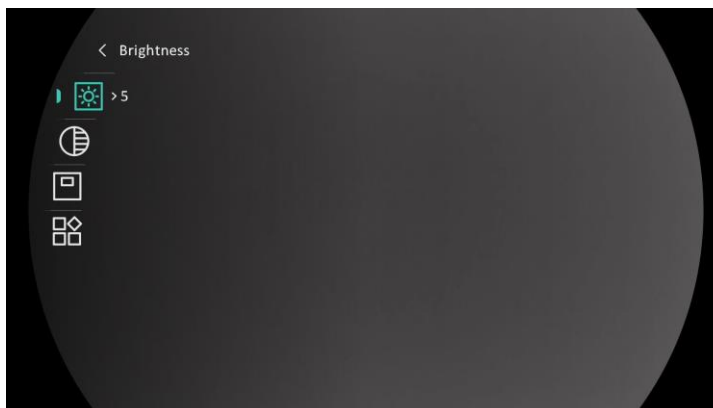

Obrázok 2-10 Ponuka zariadenia

### 2.7 Pripojenie aplikácie

Pomocou prístupového bodu pripojte zariadenie k aplikácii HIKMICRO Sight a potom môžete snímať obrázky, nahrávať video alebo konfigurovať parametre svojho telefónu.

#### *Postup*



1. Vyhľadajte aplikáciu HIKMICRO v obchode App Store (systém iOS) alebo Google Play™ (systém Android) a stiahnite si ju alebo naskenovaním QR kódu si aplikáciu stiahnite a nainštalujte.



Systém Android



Systém iOS

2. Podržaním kolieska zobrazte ponuku.
3. Prejdite do  **Rozšírené nastavenia** a otočením kolieska vyberte .
4. Stlačením kolieska prejdite do rozhrania nastavení.
5. Otáčaním kolieska vyberte položku **Prístupový bod**. Funkcia prístupového bodu je zapnutá.

## Návod na používanie termografického objektívu

---

6. Zapnite vo svojom telefóne rozhranie WLAN a pripojte sa k prístupovému bodu.
  - Názov prístupového bodu: HIKMICRO\_sériové č.
  - Heslo prístupového bodu: Sériové č.
7. Spustíte túto aplikáciu a pripojíte svoj telefón k zariadeniu. V telefóne sa zobrazí rozhranie zariadenia.



### Poznámka

- Zariadenie sa nemôže pripojiť k aplikácii, ak niekoľkokrát zadáte nesprávne heslo. Pozrite si v časti **Obnovenie zariadenia** ako resetovať zariadenie a potom aplikáciu pripojte znovu.
  - Pred prvým použitím je potrebné zariadenie aktivovať.
- 

## 2.8 Stav firmvéru

### 2.8.1 Kontrola stavu firmvéru

#### Postup

1. Otvorte aplikáciu HIKMICRO Sight a pripojte k nej zariadenie.
2. Skontrolujte, či sa v rozhraní správy zariadenia nenachádza výzva na aktualizáciu. Ak nie je zobrazená výzva na aktualizáciu, verzia firmvéru je najnovšia. V opačnom prípade verzia firmvéru nie je najnovšia.

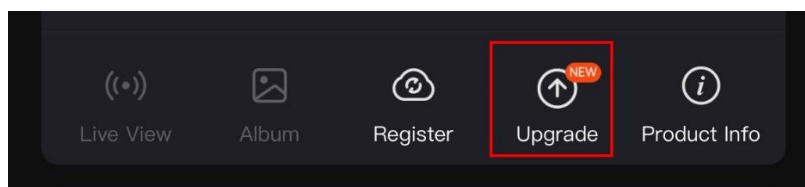

Obrázok 2-11 Kontrola stavu firmvéru

3. (Voliteľné) Ak verzia firmvéru nie je najnovšia, aktualizujte zariadenie. Pozrite **Inovácia zariadenia**.

### 2.8.2 Inovácia zariadenia

#### Inovácia zariadenia prostredníctvom aplikácie HIKMICRO Sight

#### Postup

1. Spustíte aplikáciu HIKMICRO Sight a pripojíte zariadenie k aplikácii.

2. Ťuknutím na výzvu na inováciu prejdete do rozhrania inovácie firmvéru.
3. Ťuknutím na položku **Inovácia** spustíte inováciu.



### Poznámka

Operácia inovácie sa môže líšiť kvôli aktualizáciám aplikácie. Na referenčné účely použite aktuálnu verziu aplikácie.

---

## Inovácia zariadenia prostredníctvom počítača

### *Skôr, ako začnete*

Najprv získajte balík inovácie.

### *Postup*

1. Pripojte zariadenie a počítač pomocou kábla.
  2. Otvorte detegovaný disk, skopírujte súbor s inováciou a prilepte ho do koreňového adresára tohto zariadenia.
  3. Odpojte zariadenie od svojho počítača.
  4. Reštartujte zariadenie a zariadenie vykoná inováciu automaticky. Proces inovácie sa bude zobrazovať na hlavnom rozhraní.
- 



### Výstraha

Počas prenosu balíka inovácie musí byť zariadenie pripojené k počítaču. V opačnom prípade by mohlo dôjsť k zbytočnému zlyhaniu inovácie, poškodeniu firmvéru atď.

---

## 2.9

### Nulovanie (Prehľad)

Môžete zapnúť zameriavací kríž, aby ste zobrazili polohu cieľa. Funkcie ako Znehybnenie a Priblíženie pomáhajú presnejšie nastaviť zameriavací kríž. Podrobný postup nájdete v časti **Nulovanie**.

## Návod na používanie termografického objektívu

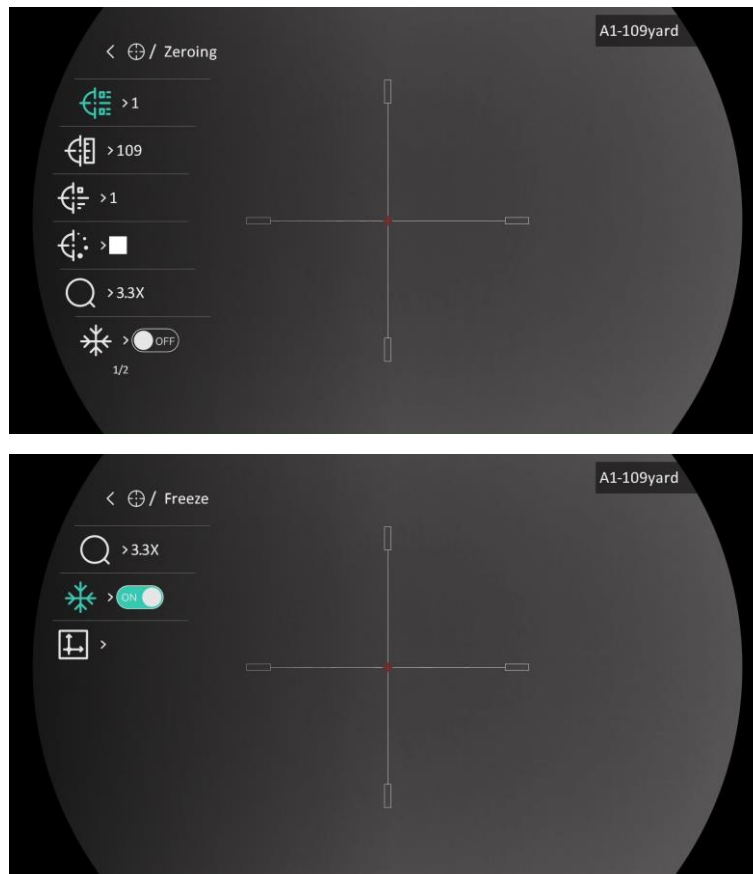

Obrázok 2-12 Nulovanie



## 3 Nastavenia obrazu

### 3.1 Nastavenie dioptrie

*Postup*

1. Zapnite zariadenie.
2. Otvorte kryt objektívu.
3. Uchopte zariadenie tak, aby vám okulár prekryval oko.
4. Nastavte dioptrický nastavovací krúžok tak, aby boli informácie OSD alebo obraz jasné.

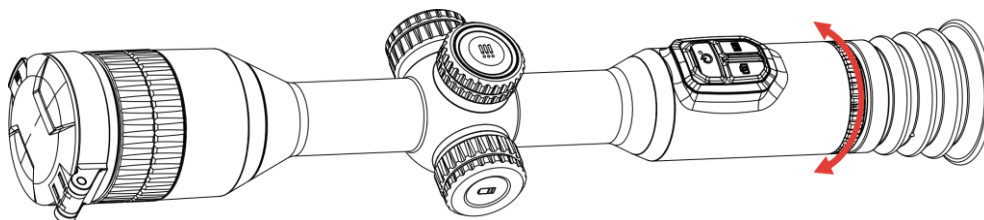

Obrázok 3-1 Nastavenie dioptrie



**Poznámka**

Pri nastavovaní dioptrie sa **NEDOTÝKAJTE** povrchu objektívu, aby ste nezašpinili objektív.

---

### 3.2 Nastavenie zaostrenia

*Postup*

1. Zapnite zariadenie.
2. Uchopte zariadenie tak, aby vám okulár prekryval oko.
3. Nastavte zaostrovanie tak, aby bol obraz jasný.

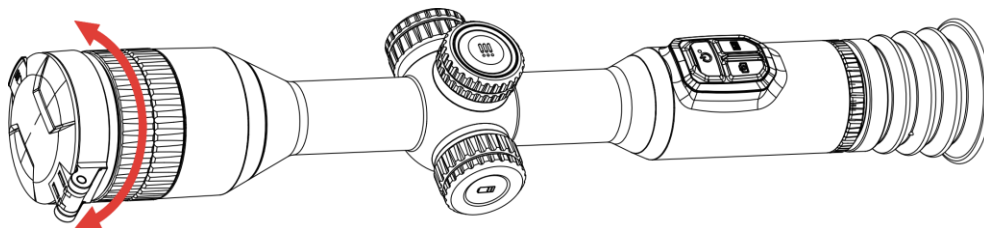

Obrázok 3-2 Nastavenie zaostrenia



### Poznámka

Pri zaostrovaní sa nedotýkajte povrchu šošovky, aby ste ju nezašpinili.

---

## 3.3 Úprava jasů

V ponuke môžete upraviť jas zobrazenia na obrazovke.

### *Postup*

1. Podržaním kolieska zobrazte ponuku.
2. Otočením kolieska vyberte  a stlačením kolieska výber potvrdíte.
3. Otočením kolieska upravte jas displeja.
4. Podržaním kolieska uložíte nastavenia a ukončíte.



## 3.4 Nastavenie kontrastu

### *Postup*

1. Podržaním kolieska zobrazte ponuku.
2. Otočením kolieska vyberte  a stlačením kolieska výber potvrdíte.
3. Otáčaním kolieska nastavte kontrast.
4. Podržaním kolieska uložíte nastavenia a ukončíte.

## 3.5 Nastavenie tónu

### *Postup*



1. Podržaním kolieska zobrazte ponuku.
2. Otočením kolieska vyberte  **Rozšírené nastavenia**, otočením kolieska vyberte  a jeho stlačením potvrdíte.
3. Otáčaním kolieska vyberte tón. Môžete vybrať **Teplý** alebo **Studený**.
4. Podržaním kolieska uložíte a ukončíte.



Obrázok 3-3 Nastavenie tónu

### 3.6 Nastavenie ostrosti

#### *Postup*

1. Podržaním kolieska zobrazte ponuku.
2. Otočením kolieska vyberte  **Rozšírené nastavenia**, otočením kolieska vyberte  a jeho stlačením potvrdte.
3. Otáčaním kolieska nastavte ostrosť.
4. Podržaním kolieska uložíte nastavenia a ukončíte.







Obrázok 3-4 Porovnanie ostrosti

### 3.7 Výber režimu scény

Môžete si vybrať správnu scénu podľa aktuálnej scény na vylepšenie efektu zobrazenia.

#### *Postup*

1. Podržaním kolieska zobrazte ponuku.
2. Otočením kolieska vyberte  **Rozšírené nastavenia**, otočením kolieska vyberte  a jeho stlačením potvrdíte.
3. Otáčaním kolieska prepnete scénu.
  - **Rozpoznávanie**: Režim rozpoznávania sa odporúča pri normálnej scéne.
  - **Džungľa**: Režim lesa sa odporúča v teréne pri love.
4. Podržaním kolieska uložíte nastavenia a ukončíte.

### 3.8 Nastavenie paliet

Môžete si vybrať rozličné palety a zobrazíť tak rovnakú scénu s rôznymi efektmi. Stlačením tlačidla  v rozhraní živého zobrazenia môžete prepínať palety.

#### **Biela horúca**

Horúce časti sa zobrazujú svetlou farbou. Čím vyššia je teplota, tým svetlejšia je farba.



### Čierna horúca

Horúce časti sa zobrazujú čiernou farbou. Čím vyššia je teplota, tým tmavšia je farba.



### Horúca červená

Horúce časti sa zobrazujú červenou farbou. Čím vyššia je teplota, tým červenšia je farba.



### Zlúčenie





Na zobrazenie rozsahu od vysokých teplôt po nízke sa používajú farby od bielej, žltej, červenej, ružovej až po fialovú.



### 3.9 Korekcia na dosiahnutie rovnomerného obrazu

Táto funkcia slúži na úpravu neštandardného zobrazenia.

#### *Postup*

1. Podržaním kolieska zobrazte ponuku.
2. Prejdite na  **Rozšírené nastavenia**, otočením kolieska vyberte  **Kalibrácia obrazu**. Stlačením kolieska potvrdte.
3. Otáčaním kolieska prepínate režimy kalibrácie obrazu a stlačením kolieska potvrdte.
  - **Automatická korekcia FFC:** Zariadenie kalibruje obraz automaticky podľa nastaveného harmonogramu pri zapnutí kamery.
  - **Manuálna korekcia FFC:** V režime živého zobrazenia podržaním  spustíte kalibráciu.
  - **Externe:** Zakryte kryt objektívu a potom v živom zobrazení podržte , čím spustíte kalibráciu v živom zobrazení.
4. Podržaním kolieska uložte nastavenia a ukončite.



#### **Poznámka**

Predtým, než zariadenie vykoná automatickú funkciu FFC, spustí sa odpočítavanie.

---

### 3.10 Korekcia chybných pixelov



Zariadenie môže vykonať korekciu chybných pixelov na obrazovke.

#### *Postup*

1. Podržaním kolieska zobrazte ponuku.

## Návod na používanie termografického objektívu

---

- Otočením kolieska vyberte  **Rozšírené nastavenia**, otočením kolieska vyberte  **DPC** a jeho stlačením potvrdte.
- Stlačením kolieska vyberte os **X** alebo **Y**. Otáčaním kolieska nastavujte súradnice, kým kurzor nedosiahne polohu chybného pixela.



### Poznámka

Ak vyberiete os **X**, kurzor sa bude posúvať vľavo a vpravo; ak vyberiete os **Y**, kurzor sa bude posúvať hore a dole.

---

- Dvojitým stlačením kolieska opravíte chybný pixel.
- Podržaním kolieska uložíte a ukončíte.



### Poznámka

Vybratý chybný pixel je možné zväčšiť a zobraziť v pravej časti rozhrania.

---

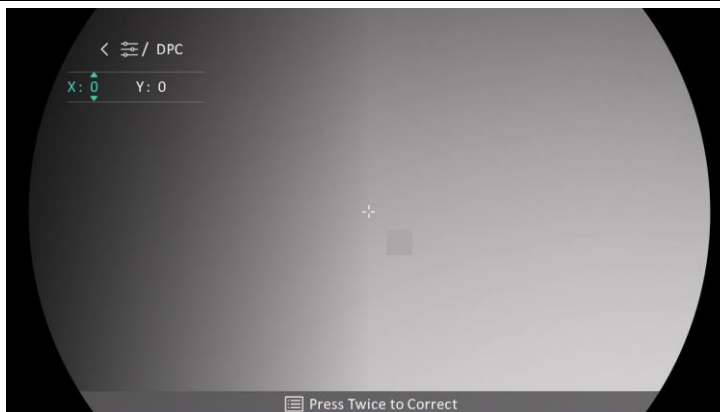

Obrázok 3-5 Korekcia chybných pixelov



### Poznámka

Ak OSD obrazovky blokuje chybný pixel, presuňte kurzor tak, aby ste dosiahli chybný pixel, a zariadenie potom automaticky vykoná zrkadlové zobrazenie.

---

## 3.11 Úprava digitálneho priblíženia

V rozhraní živého zobrazenia môžete otočením kolieska nastaviť digitálne priblíženie zariadenia.



### Postup

- Podržaním kolieska zobrazte ponuku.



## Návod na používanie termografického objektívu

---

2. Prejdite do  **Rozšírené nastavenia** a otočením kolieska vyberte  .
3. Stlačením kolieska vstúpte do rozhrania nastavenia a otočením kolieska vyberte režim priblíženia.
  - **Viacnásobné:** Pomer digitálneho priblíženia je možné nastaviť na 1x, 2x, 4x a 8x.
  - **Plynule:** Pomer digitálneho priblíženia je možné plynule nastaviť od 1,0x do 8,0x.
4. Podržaním kolieska uložíte a ukončíte.
5. V rozhraní živého náhľadu môžete otočením kolieska prepínať digitálne priblíženie zariadenia.



### Poznámka

Pri prepínaní pomeru digitálneho priblíženia sa v ľavom rozhraní zobrazí skutočné zväčšenie (skutočné zväčšenie = optické zväčšenie objektívu × pomer digitálneho priblíženia). Napríklad optické zväčšenie objektívu je 3,3x a pomer digitálneho priblíženia je 2x a skutočné zväčšenie je 6,6x.

---

## 3.12

### Nastavenie režimu obrazu v obraze

#### *Postup*

1. Podržaním kolieska zobrazte ponuku.
2. Otáčaním kolieska vyberte  a stlačením kolieska aktivujte. Podrobnosti sa zobrazia v strede v hornej časti rozhrania.
3. Podržaním kolieska funkciu ukončíte.



Obrázok 3-6 Režim obrazu v obraze







### Poznámka

- Keď je zameriavací kríž povolený, zobrazenie obrazu v obraze je detail zameriavacieho kríža. Keď je zameriavací kríž vypnutý, zobrazenie obrazu v obraze je detail strednej časti.
  - Keď je funkcia obrazu v obraze zapnutá, pri nastavovaní pomeru digitálneho priblíženia sa priblíži iba zobrazenie obrazu v obraze.
- 

## 3.13 Nastavenie funkcie Image Pro

Funkcia Image Pro ponúka vylepšenie detailov obrázka. Ak povolíte túto funkciu, detaily celého obrazu živého zobrazenia sa vylepšia.

### *Postup*

1. Podržaním kolieska zobrazte ponuku.
2. Prejdite na  **Rozšírené nastavenia**, otočením kolieska vyberte  a jeho stlačením aktivujte funkciu.
3. Podržaním kolieska uložte nastavenia a ukončíte.

### *Výsledok*



Detaily celého obrázka v zobrazení naživo sa vylepšia.

## 4 Nulovanie

### 4.1 Nastavenie režimu zameriavacieho kríža

Režim zameriavacieho kríža si môžete vybrať podľa svojich preferencií a rôznych situácií.

#### *Postup*

1. Podržaním kolieska zobrazte ponuku.
2. Prejdite do  **Rozšírené nastavenia** a otočením kolieska vyberte .
3. Stlačením kolieska vstúpte do rozhrania nastavenia a otočením kolieska vyberte režim zameriavacieho kríža.
  - **Pevný zameriavací kríž:** Tento režim sa pri prepínaní pomeru digitálneho priblíženia sústreďí okolo zameriavacieho kríža.
  - **Stredový zameriavací kríž:** Tento režim sa pri prepínaní pomeru digitálneho priblíženia sústreďí okolo obrazu, pričom poloha zameriavacieho kríža sa nezmení.
4. Podržaním kolieska uložíte a ukončíte.





#### **Poznámka**

- Po prepnutí režimu zameriavacieho kríža sa pomer digitálneho priblíženia vráti na hodnotu 1x.
  - Ak vyberiete pevný zameriavací kríž, pomer plynulého priblíženia možno nastaviť v rozsahu od 1,0x do 8,0x.
  - Ak vyberiete stredový zameriavací kríž, pomer plynulého priblíženia možno nastaviť v rozsahu od 2,0x do 8,0x.
- 

### 4.2 Výber profilov nulovania

Nastavenia zameriavacieho kríža môžete konfigurovať a ukladať do profilov nulovania podľa rôznych situácií.

#### *Postup*

1. Podržaním kolieska zobrazte ponuku.
2. Prejdite do  **Rozšírené nastavenia** a otočením kolieska vyberte .

3. Otáčaním kolieska vyberte profil nulovania.
4. Podržaním kolieska uložíte a ukončíte.

### **Výsledok**

V pravej hornej časti obrazu sú zobrazené informácie o zameriavacom kríži. Napríklad hodnota B4-101yard znamená, že používate zameriavací kríž č. 4 v nulovacom profile B a nastavená vzdialenosť je 101 yardov.

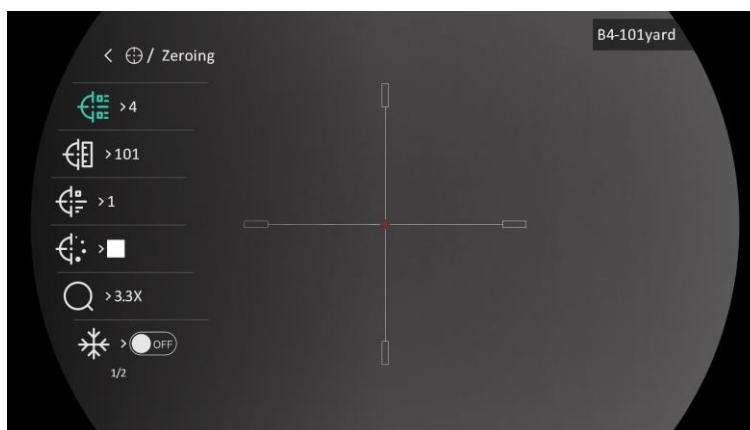

Obrázok 4-1 Použitie zameriavacieho kríža



### **Poznámka**

Celkovo je k dispozícii 5 profilov nulovania a v každom z nich môžete nakonfigurovať 5 zameriavacích krížov.

---

## 4.3



### **Nastavenie zameriavacieho kríža**



Môžete vybrať zameriavací kríž v aktuálnom profile nulovania a nastaviť parametre, ako je typ, farba a poloha zameriavacieho kríža.

#### **Skôr, ako začnete**

Najskôr vyberte profil nulovania.

#### **Postup**

1. Podržaním kolieska zobrazte ponuku.
2. Prejdite do  **Rozšírené nastavenia** a otočením kolieska vyberte  . Stlačením kolieska prejdite do rozhrania nastavení.
3. Vyberte položku  **Nulovanie** a potvrdte stlačením kolieska.  
Otáčaním kolieska vyberte číslo zameriavacieho kríža. Zameriavací kríž môžete vypnúť vybratím položky **VYP**.

4. Vyberte  **Typ** a stlačením kolieska the potvrdte. Otočením kolieska vyberte typ zameriavacieho kríža. Je možné vybrať 10 typov zameriavacích krížov.
5. Vyberte  **Farba** a potvrdte stlačením kolieska. Otáčaním kolieska nastavte farbu zameriavacieho kríža. Je možné vybrať položky Čierna, Biela, Zelená a Červená.
6. (Voliteľné) Opakovaním krokov 3 až 5 nastavte ďalšie zameriavacie kríže v tomto profile nulovania.



### Poznámka

Keď prepnete číslo zameriavacieho kríža, v rozhraní sa zobrazí výzva. Stlačením **OK** uložíte parametre aktuálneho zameriavacieho kríža.

---

7. Podržaním kolieska ukončíte podľa výzvy.
  - **OK**: Uloženie parametra a ukončenie.
  - **ZRUŠIŤ**: Ukončenie bez uloženia parametrov.



### Poznámka

- V profile nulovania je možné nakonfigurovať 5 zameriavacích krížov.
  - Ak je povolená funkcia obrazu v obraze, zameraný cieľ je možné v rozhraní zväčšiť.
  - Ak v režimoch čiernej horúcej a bielej horúcej nastavíte farbu zameriavacieho kríža ako bielu alebo čiernu, daná farba zameriavacieho kríža sa automaticky invertuje, aby sa uľahčilo zameranie na cieľ.
- 

## 4.4 Korekcia zameriavacieho kríža

Korekcia zameriavacieho kríža vám môže pomôcť namieriť na cieľ s vysokou presnosťou označením posunu medzi veľkým zameriavacím krížom a malým zameriavacím krížom. Funkcie ako **Znehybnenie** a **Priblíženie** pomáhajú presnejšie nastaviť zameriavací kríž.

### *Skôr, ako začnete*







Najskôr vyberte profil nulovania.

### *Postup*

1. Podržaním kolieska zobrazte ponuku.

## Návod na používanie termografického objektívu

---

2. Prejdite do  **Rozšírené nastavenia** a otočením kolieska vyberte  . Stlačením kolieska prejdite do rozhrania nastavení.
3. Vyberte položku  **Nulovanie** a potvrdte stlačením kolieska. Otáčaním kolieska vyberte zameriavací kríž, ktorý chcete korigovať.
4. Nastavte vzdialenosť k cieľu.
  - 1) Otočením kolieska vyberte položku  **Vzdialenosť**.
  - 2) Stlačením kolieska vyberte číslo, ktoré chcete zmeniť.
  - 3) Otočením kolieska zmeňte číslo a stlačením kolieska dokončíte nastavenie.
5. Vyberte položku  **Priblíženie** a potvrdte stlačením kolieska. Otáčaním kolieska nastavte pomer digitálneho priblíženia.
6. Zamierte na cieľ a stlačte spúšť. Zarovnajte zameriavací kríž s bodom nárazu.
  - 1) Namierte veľký zameriavací kríž na cieľ.
  - 2) Vyberte položku  **Znehybnenie**. Stlačením kolieska zapnite túto funkciu.
  - 3) Na nastavenie súradníc otáčajte kolieskom, kým sa veľký zameriavací kríž zarovná s bodom nárazu. Stlačením kolieska vyberte os. Ak vyberiete os **X**, zameriavací kríž sa bude posúvať vľavo a vpravo; ak vyberiete os **Y**, zameriavací kríž sa bude posúvať hore a dole. Podržaním kolieska dokončíte nastavenie.

## Návod na používanie termografického objektívu

---

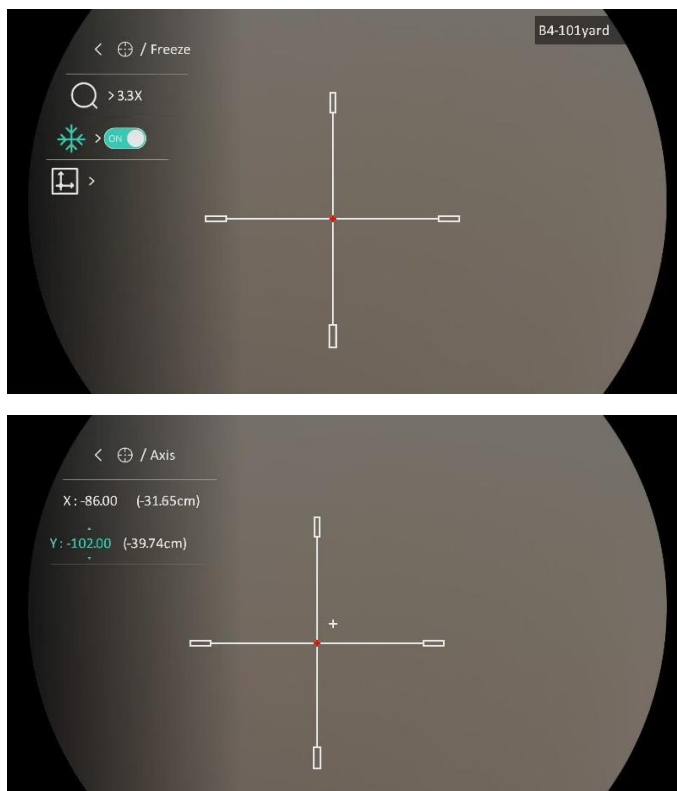

Obrázok 4-2 Zapnutie znehybnenia



### Poznámka

- Keď prepnete číslo zameriavacieho kríža, v rozhraní sa zobrazí výzva. Stlačením **OK** uložíte parametre aktuálneho zameriavacieho kríža.
- Keď povolíte funkciu znehybnenia v zameriavacom kríži, môžete upraviť polohu kurzora v znehybnenom obraze. Táto funkcia môžete zabrániť chveniu obrazu.

- 
7. Podržaním kolieska ukončíte rozhranie nastavenia podľa výzvy.
    - **OK**: Uloženie parametra a ukončenie.
    - **ZRUŠIŤ**: Ukončenie bez uloženia parametrov.
  8. Opätovným potiahnutím spúšte overte, či je bod zamierenia zarovnaný s bodom nárazu.
  9. (Voliteľné) Opakujte kroky 3 až 8 na nastavenie polohy ostatných zameriavacích krížov v tomto profile nulovania.



## 5 Meranie vzdialenosti

Zariadenie dokáže zistiť vzdialenosť medzi cieľom a pozorovacou polohou.

### *Skôr, ako začnete*

Pri meraní vzdialenosti zachovajte stabilitu ruky a polohy. V opačnom prípade to môže ovplyvniť presnosť.

### *Postup*

1. Podržaním kolieska zobrazte ponuku.
2. Prejdite do  **Rozšírené nastavenia** a otočením kolieska vyberte . Stlačením kolieska prejdite do rozhrania nastavení.
3. Nastavte parametre pre cieľ.
  - 1) Otáčaním kolieska vyberte cieľ z možností **Sivý vlk, Hnedý medveď, Jeleň** a **Vlastné**.
  - 2) Stlačením a otočením kolieska nastavte výšku cieľa.



### **Poznámka**

Dostupná výška je v rozsahu pohybuje od 0,1 m do 9,0 m.

---

- 3) Stlačením kolieska potvrdte.
- 4) Podržaním kolieska uložte nastavenia a vráťte sa do rozhrania merania vzdialenosti.
4. Zarovnajte stred vrchnej značky s okrajom vrchu cieľa a potvrdte stlačením kolieska.
5. Zarovnajte stred spodnej značky s okrajom spodku cieľa a potvrdte stlačením kolieska.

### *Výsledok*

V pravom hornom rohu obrazu sa zobrazuje výsledok merania vzdialenosti a výška cieľa.

## Návod na používanie termografického objektívu

---

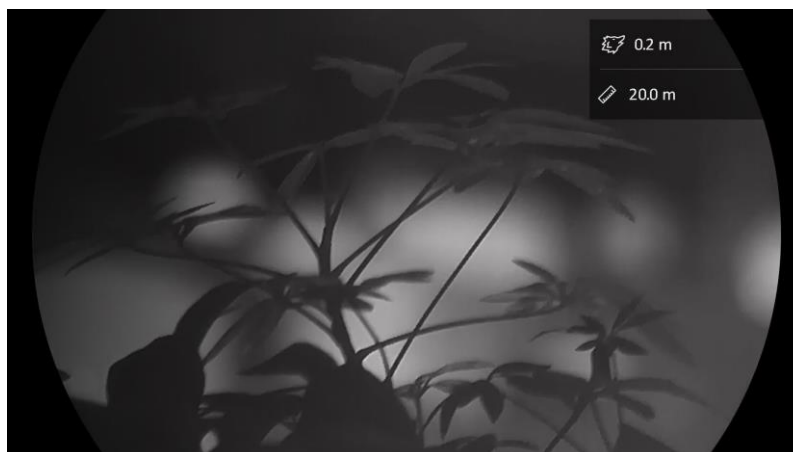

Obrázok 5-1 Výsledok merania





## 6 Všeobecné nastavenia

### 6.1 Nastaviť OSD

Táto funkcia umožňuje zobraziť alebo skryť informácie OSD v rozhraní živého náhľadu.

#### *Postup*

1. Podržaním kolieska zobrazte ponuku.
2. Prejdite do  **Rozšírené nastavenia** a otočením kolieska vyberte  .
3. Stlačením kolieska prejdite do rozhrania nastavení OSD.
4. Otočením kolieska vyberte položku **Čas, Dátum** alebo **OSD**, a stlačením kolieska zapnite alebo vypnite vybrané informácie OSD.
5. Podržaním kolieska uložíte a ukončíte.



#### **Poznámka**



Ak vypnete funkciu **OSD**, žiadne informácie OSD v živom zobrazení sa nebudú zobrazovať.

---

### 6.2 Nastavenie loga značky

Do rozhrania živého zobrazenia, do snímok a videí môžete pridať logo značky.

#### *Postup*

1. Podržaním kolieska zobrazte ponuku.
2. Prejdite do  **Rozšírené nastavenia** a otočením kolieska vyberte  .
3. Stlačením kolieska aktivujete funkciu **Logo značky**.
4. Podržaním kolieska uložte nastavenia a ukončíte.

#### *Výsledok*

Logo značky sa zobrazí v ľavom dolnom rohu obrazu.





Obrázok 6-1 Zobrazenie loga značky

### 6.3 Prevencie vypálenia

Vyhýbajte sa priamemu slnečnému svetlu a zapnite funkciu prevencie vypálenia, aby ste znížili riziko poškodenia snímača teplom.



#### *Postup*

1. Podržaním kolieska zobrazte ponuku.
2. Prejdite do  **Rozšírené nastavenia** a otočením kolieska vyberte .
3. Stlačením kolieska zapnete alebo vypnete funkciu **Prevencia vypálenia**.
4. Podržaním kolieska uložte nastavenia a ukončite.



### 6.4 Sledovanie najvyššej teploty

Zariadenie dokáže detegovať bod s najvyššou teplotou v scéne a označiť ho na displeji.

#### *Postup*

1. Podržaním kolieska zobrazte ponuku.
2. Prejdite do  **Rozšírené nastavenia** a otočením kolieska vyberte .
3. Stlačením kolieska povolte funkciu a označte bod s najvyššou teplotou.
4. Podržaním kolieska uložte nastavenia a ukončite.

#### *Výsledok*

Ak je funkcia zapnutá, v bode s najvyššou teplotou sa zobrazí symbol . Ak sa scéna zmení, symbol  sa premiestni.



Obrázok 6-2 Sledovanie najvyššej teploty

## 6.5 Snímanie videa

### 6.5.1 Snímanie obrázka

V rozhraní živého zobrazenia stlačením  nasnímate obrázok.





#### Poznámka

- Po úspešnom nasnímaní obraz na 1 sekundu zamrzne a na displeji sa zobrazí oznámenie.
  - Informácie o exportovaní nasnímaných obrázkov nájdete v časti ***Exportovanie súborov.***
- 

### 6.5.2 Nastavenie zvuku

Ak zapnete funkciu zvuku, spolu s videom sa zaznamená aj zvuk. Ak je na videu príliš hlasný hluk, môžete túto funkciu vypnúť.

#### *Postup*

1. Podržaním kolieska zobrazte ponuku.
2. Prejdite do  **Rozšírené nastavenia** a otočením kolieska vyberte .
3. Stlačením kolieska túto funkciu zapnete alebo vypnete.
4. Podržaním kolieska uložíte nastavenia a ukončíte.

### 6.5.3 Zaznamenanie videa

#### *Postup*

1. V rozhraní živého zobrazenia podržaním položky  spustíte nahrávanie.



Obrázok 6-3 Spustenie nahrávania



Na obraze vľavo sú zobrazené informácie o čase zaznamenávania.

2. Opäť podržte tlačidlo  na zastavenie zaznamenávania.

### 6.5.4 Vopred zaznamenať video

Keď zapnete túto funkciu a nastavíte čas nahrávania vopred, zariadenie môže automaticky spustiť záznam 7, 10 alebo 15 sekúnd pred aktiváciou spätným rázom a ukončiť záznam po uplynutí 7, 10 alebo 15 sekúnd po aktivácii spätným rázom.

#### *Postup*

1. Podržaním kolieska zobrazte ponuku.
2. Prejdite do  **Rozšírené nastavenia** a otočením kolieska vyberte .
3. Stlačením kolieska prejdite do rozhrania nastavení. Otočením kolieska prepnete čas nahrávania vopred. Na výber sú možnosti 7 s, 10 s a 15 s. Ak chcete funkciu vypnúť, môžete vybrať aj možnosť **VYP**.
4. Podržaním kolieska uložíte nastavenia a ukončíte.

## 6.6 Exportovanie súborov

### 6.6.1 Exportovanie súborov prostredníctvom aplikácie HIKMICRO

#### Sight

Prostredníctvom aplikácie HIKMICRO Sight môžete získať prístup k albumom v zariadení a exportovať súbory do svojho telefónu.

#### *Skôr, ako začnete*

Nainštalujte si aplikáciu HIKMICRO Sight na svoj mobilný telefón.

#### *Postup*

1. Spustíte aplikáciu HIKMICRO Sight a pripojíte zariadenie k aplikácii. Pozrite *Pripojenie aplikácie*.
2. Ťuknutím na možnosť **Médiá** získate prístup k albumom zariadenia.

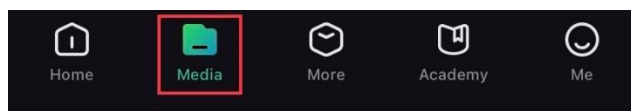

Obrázok 6-4 Prístup k albumom zariadenia

3. Ťuknutím na možnosť **Lokálne** alebo **Zariadenie** zobrazíte fotografie a videá.
  - **Lokálne**: Môžete prezerať súbory nasnímané v aplikácii.
  - **Zariadenie**: Zobrazia sa súbory na aktuálnom zariadení.



#### Poznámka

Fotografie alebo videá sa v možnosti **Zariadenie** nemusia zobrazíť. Potiahnutím nadol vykonajte obnovenie stránky.

---

4. Ťuknutím vyberte súbor a ťuknutím na možnosť **Stiahnuť** exportujete súbor do svojich lokálnych albumov v telefóne.



Obrázok 6-5 Exportovanie súborov



### Poznámka

- Prejdite v aplikácii do ponuky **Ja -> Informácie -> Návod na používanie** a zobrazíte tak podrobnejšie informácie o činnosti.
  - Prístup k albumom zariadenia môžete získať aj ťuknutím na ikonu vľavo dolu v rozhraní živého zobrazenia.
  - Operácia exportovania sa môže líšiť kvôli aktualizáciám aplikácie. Na referenčné účely použite aktuálnu verziu aplikácie.
- 

## 6.6.2 Exportovanie súborov prostredníctvom počítača

Táto funkcia slúži na exportovanie zaznamenaného videa a nasnímaných obrázkov.

### *Skôr, ako začnete*

Skontrolujte, či je zariadenie počas pripájania kábla zapnuté.

### *Postup*

1. Pripojte zariadenie k počítaču káblom Type-C.
- 



### Poznámka

Skontrolujte, či je zariadenie počas pripájania kábla zapnuté.

---

2. Otvorte priečinok s diskom počítača a vyberte disk zariadenia. Prejdite do priečinka DCIM a nájdite priečinok nazvaný podľa roka a mesiaca záznamu. Ak ste napríklad nasnímali obrázok alebo nahrali video v júni 2023, daný obrázok alebo video nájdete v priečinku **DCIM -> 202306**.
  3. Vyberte súbory a skopírujte ich do počítača.
  4. Odpojte zariadenie od svojho počítača.
- 





### Poznámka

- Zariadenie zobrazuje obrázky, keď ho pripojíte k počítaču. Funkcie ako zaznamenávanie, snímanie a prístupový bod sú však zakázané.
  - Keď zariadenie pripojíte k počítaču prvýkrát, automaticky sa nainštaluje program na ovládanie disku.
-

## 7 Nastavenia systému



### 7.1 Úprava dátumu

#### *Postup*

1. Podržaním kolieska zobrazte ponuku.
2. Prejdite do  **Rozšírené nastavenia** a otočením kolieska vyberte  .
3. Stlačením kolieska prejdite do rozhrania konfigurácie.
4. Stlačením kolieska vyberte rok, mesiac alebo deň a otočením kolieska zmeňte číslo.
5. Podržaním kolieska uložíte nastavenia a ukončíte.

### 7.2 Synchronizácia času

#### *Krok*



1. Podržaním kolieska zobrazte ponuku.
2. Prejdite do  **Rozšírené nastavenia** a otočením kolieska vyberte  .
3. Stlačením kolieska prejdite do rozhrania konfigurácie.
4. Otočením kolieska prepnete systém hodín. Na výber sú 24-hodinové a 12-hodinové hodiny. Ak vyberiete 12-hodinové hodiny, stlačte koliesko a potom otočením kolieska položku Dopoludnia alebo Popoludní.
5. Stlačením kolieska vyberte hodinu alebo minútu a otočením kolieska zmeňte číslo.
6. Podržaním kolieska uložíte nastavenia a ukončíte.

### 7.3 Nastavenie jazyka

Táto funkcia slúži na nastavenie jazyka zariadenia.

#### *Postup*



1. Podržaním kolieska zobrazte ponuku.

2. Prejdite do  **Rozšírené nastavenia** a otočením kolieska vyberte .
3. Stlačením kolieska prejdite do rozhrania konfigurácie.
4. Otočením kolieska vyberte požadovaný jazyk a stlačením kolieska výber potvrdíte.
5. Podržaním kolieska uložíte nastavenia a ukončíte.

### 7.4 Nastavenie jednotiek



Jednotku môžete prepnúť na meranie vzdialenosti.

#### *Postup*

1. Podržaním kolieska zobrazte ponuku.
2. Prejdite do  **Rozšírené nastavenia** a otočením kolieska vyberte .
3. Stlačením kolieska prejdite do rozhrania konfigurácie.
4. Otáčaním kolieska vyberte jednotku podľa potreby.
5. Podržaním kolieska uložíte nastavenia a ukončíte.

### 7.5 Zobrazenie informácií o zariadení

#### *Postup*

1. Podržaním kolieska zobrazte ponuku.
2. Prejdite do  **Rozšírené nastavenia** a otočením kolieska vyberte .
3. Stlačením kolieska potvrdíte. Môžete zobraziť informácie o zariadení, ako je verzia a sériové číslo.
4. Podržaním kolieska uložíte nastavenia a ukončíte.

### 7.6 Obnovenie zariadenia



#### *Postup*

1. Podržaním kolieska zobrazte ponuku.



## Návod na používanie termografického objektívu

---

2. Prejdite do  **Rozšírené nastavenia** a otočením kolieska vyberte  .
3. Stlačením kolieska obnovíte všetky parametre zariadenia (okrem zameriavacieho kríža) na predvolené nastavenia podľa výzvy.

## 8 Najčastejšie otázky

### 8.1 Prečo je monitor vypnutý?

- Skontrolujte, či je batéria zariadenia vybitá, prípadne či je aktivovaná možnosť **Automatické vypnutie**.
- Nechajte zariadenie nabíjať 5 minút a potom monitor znova skontrolujte.

### 8.2 Obraz nie je jasný, ako ho mám upraviť?

Nastavte dioptrický nastavovací krúžok alebo zaostrovací krúžok tak, aby bol obraz jasný. Pozrite si časť ***Nastavenie dioptrie*** alebo ***Nastavenie zaostrenia***.

### 8.3 Neúspešné snímanie alebo zaznamenávanie. V čom je problém?

Skontrolujte nasledujúce položky.

- Či je zariadenie pripojené k počítaču. V tomto stave je snímanie alebo zaznamenávanie vypnuté.
- Či nie je úložný priestor plný.
- Či nemá zariadenie vybitú batériu.

### 8.4 Prečo počítač nedokáže identifikovať zariadenie?

Skontrolujte nasledujúce položky.

- Či je zariadenie pripojené k počítaču pomocou dodaného kábla USB.
- Ak používate iné káble USB, skontrolujte, či kábel nie je dlhší ako 1 m.

## Právne informácie

### PRÁVNE VYHLÁSENIE O VYLÚČENÍ ZODPOVEDNOSTI

V MAXIMÁLNO M MOŽNOM ROZSAHU, KTORÝ POVOĽUJÚ PRÍSLUŠNÉ PRÁVNE PREDPISY, SA TÁTO PRÍRUČKA A OPÍSANÝ PRODUKT SPOLU S JEHO HARDVÉROM, SOFTVÉROM A FIRMVÉROM, DODÁVAJÚ V STAVE „AKO SÚ“ A „SO VŠETKÝMI PORUCHAMI A CHYBAMI“. SPOLOČNOSŤ HIKMICRO NEPOSKYTUJE ŽIADNE VÝSLOVNÉ ANI PREDPOKLADANÉ ZÁRUKY, OKREM INÉHO O PREDAJNOSTI, USPOKOJIVEJ KVALITE ALEBO VHODNOSTI NA KONKRÉTNY ÚČEL. POUŽÍVANIE PRODUKTU JE NA VAŠE VLASTNÉ RIZIKO. SPOLOČNOSŤ HIKMICRO V ŽIADNOM PRÍPADE NENESIE ZODPOVEDNOSŤ ZA ŽIADNE OSOBNÉ, NÁSLEDNÉ, NÁHODNÉ ALEBO NEPRIAME ŠKODY, OKREM INÉHO VRÁTANE ŠKÔD Z UŠLÉHO PODNIKATEĽSKÉHO ZISKU, PRERUŠENIA PODNIKANIA, STRATY ÚDAJOV, POŠKODENIA SYSTÉMOV ALEBO STRATY DOKUMENTÁCIE, ČI UŽ NA ZÁKLADE PORUŠENIA ZMLUVY, PREČINU (VRÁTANE NEDBALOSTI), ZODPOVEDNOSTI ZA PRODUKT ALEBO INAK V SÚVISLOSTI S POUŽÍVANÍM PRODUKTU, A TO ANI V PRÍPADE, AK BOLA SPOLOČNOSŤ HIKMICRO UPOZORNENÁ NA MOŽNOSŤ TAKÝCHTO ŠKÔD.

UZNÁVATE, ŽE Z POVAHY INTERNETU VYPLÝVAJÚ INHERENTNÉ BEZPEČNOSTNÉ RIZIKÁ A SPOLOČNOSŤ HIKMICRO NENESIE ŽIADNU ZODPOVEDNOSŤ ZA NEŠTANDARDNÚ PREVÁDZKU, ÚNIK OSOBNÝCH ÚDAJOV ANI ZA INÉ ŠKODY V DÔSLEDKU KYBERNETICKÉHO ÚTOKU, HAKERSKÉHO ÚTOKU, VÍRUSOVEJ INFEKCIE ALEBO INÝCH BEZPEČNOSTNÝCH RIZÍK SIETE INTERNET; V PRÍPADE POTREBY VŠAK SPOLOČNOSŤ HIKMICRO POSKYTNE VČASNÚ TECHNICKÚ PODPORU.

SÚHLASÍTE S POUŽÍVANÍM TOHTO PRODUKTU V SÚLADE SO VŠETKÝMI PRÍSLUŠNÝMI ZÁKONMI A NESIETE VÝHRADNÚ ZODPOVEDNOSŤ ZA ZABEZPEČENIE, ABY VAŠE POUŽÍVANIE BOLO V SÚLADE S PRÍSLUŠNÝMI ZÁKONMI. STE OBZVLÁŠŤ ZODPOVEDNÍ ZA POUŽÍVANIE TOHTO PRODUKTU SPÔSOBOM, KTORÝ NEPORUŠUJE PRÁVA TRETÍCH STRÁN, OKREM INÉHO PRÁVA PUBLICITY, PRÁVA DUŠEVNÉHO VLASTNÍCTVA, PRÁVA NA OCHRANU ÚDAJOV A INÉ PRÁVA NA OCHRANU SÚKROMIA. TENTO PRODUKT NESMIETE POUŽÍVAŤ NA NEZÁKONNÝ LOV ZVIERAT, NARUŠOVANIE SÚKROMIA INÝCH, ANI NA ŽIADNY INÝ ÚČEL, KTORÝ JE NEZÁKONNÝ ALEBO POŠKODUJE VEREJNÝ ZÁUJEM. TENTO PRODUKT NESMIETE POUŽÍVAŤ NA ŽIADNE ZAKÁZANÉ ÚČELY VRÁTANE VÝVOJA ALEBO VÝROBY ZBRANÍ HROMADNÉHO NIČENIA, VÝVOJA ALEBO VÝROBY CHEMICKÝCH ALEBO BIOLOGICKÝCH ZBRANÍ, AKÝCHKOL'VEK

## Návod na používanie termografického objektívu

---

AKTIVÍT V SÚVISLOSTI S AKOUKOL'VEK JADROVOU VÝBUŠNINOU ALEBO NEBEZPEČNÝM CYKLOM JADROVÉHO PALIVA, ALEBO NA PODPORU ZNEUŽÍVANIA ĽUDSKÝCH PRÁV.

DODRŽIAVAJTE VŠETKY ZÁKAZY A VÝNIMOČNÉ UPOZORNENIA VŠETKÝCH PLATNÝCH ZÁKONOV A PREDPISOV, NAJMÄ MIESTNYCH ZÁKONOV A PREDPISOV O STRELNÝCH ZBRANIACH A/ALEBO POĽOVNÍCTVE. PRED ZAKÚPENÍM ALEBO POUŽITÍM TOHTO VÝROBKU SI VŽDY POZRITE ŠTÁTNE USTANOVENIA A PREDPISY. UPOZORŇUJEME, ŽE PRED AKÝMKOL'VEK NÁKUPOM, PREDAJOM, MARKETINGOM A/ALEBO POUŽITÍM TOHTO VÝROBKU MOŽNO BUDETE MUSIEŤ POŽIADAŤ O POVOLENIA, CERTIFIKÁTY A/ALEBO LICENCIE. SPOLOČNOSŤ HIKMICRO NENESIE ZODPOVEDNOSŤ ZA ŽIADNE TAKÉTO NEZÁKONNÉ ALEBO NEVHODNÉ NÁKUPY, PREDAJ, MARKETING A KONEČNÉ POUŽITIE A ŽIADNE OSOBITNÉ, NÁSLEDNÉ, NÁHODNÉ ALEBO NEPRIAME ŠKODY, KTORÉ Z NICH VYPLÝVAJÚ.

V PRÍPADE AKÉHOKOL'VEK NESÚLADU MEDZI TOUTO PRÍRUČKOU A PRÍSLUŠNÝMI PRÁVNÝMI PREDPISMI MAJÚ PREDNOSŤ PRÍSLUŠNÉ PRÁVNE PREDPISY.

## Regulačné informácie

---

Tieto ustanovenia platia len pre produkty s príslušným označením alebo údajom.

---

### Vyhlásenie o súlade s predpismi EÚ



Tento produkt a dodané príslušenstvo, ak je to relevantné, sú takisto označené značkou „CE“, takže sú v súlade s príslušnými harmonizovanými európskymi normami uvedenými v smernici 2014/30/EÚ (EMCD), smernici 2014/35/EÚ (LVD), smernici 2011/65/EÚ (RoHS) a smernici 2014/53/EÚ.

Spoločnosť Hangzhou Microimage Software Co., Ltd. týmto vyhlasuje, že toto zariadenie (pozri štítok) je v súlade so smernicou 2014/53/EÚ.

Úplný text vyhlásenia o súlade pre EÚ je k dispozícii na tejto internetovej adrese:

<https://www.hikmicrotech.com/en/support/download-center/declaration-of-conformity/>

#### Frekvenčné pásma a výkon (pre CE)

Frekvenčné pásma a nominálne limity vysielacieho výkonu (vyžarovaný resp. vedený) platné pre nasledujúce rádiové zariadenia sú nasledovné:

Wi-Fi 2,4 GHz (2,4 GHz až 2,4835 GHz), 20 dBm

Ak vaše zariadenie bolo dodané bez napájacieho adaptéra, používajte napájací adaptér dodaný kvalifikovaným výrobcom. Podrobné požiadavky na napájanie nájdete v špecifikácii výrobku.

Ak vaše zariadenie bolo dodané bez batérie, používajte batériu dodanú kvalifikovaným výrobcom. Podrobné požiadavky na batériu nájdete v špecifikácii výrobku.



Smernica 2012/19/EÚ (smernica o odpade z elektrických a elektronických zariadení): Produkty označené týmto symbolom sa v rámci Európskej únie nesmú likvidovať spolu s netriedeným komunálnym odpadom. Po zakúpení ekvivalentného nového zariadenia zrecyklujte produkt tým, že ho odovzdáte miestnemu dodávateľovi alebo ho zlikvidujete na určených zberných miestach. Ďalšie informácie nájdete na lokalite: [www.recyclethis.info](http://www.recyclethis.info)

## Návod na používanie termografického objektívu



---



Smernica 2006/66/ES a príslušné doplnenia 2013/56/EÚ (smernica o batériách): Tento produkt obsahuje batériu, ktorá sa v rámci Európskej únie nesmie likvidovať spolu s netriedeným komunálnym odpadom. Konkrétne informácie o batérii nájdete v dokumentácii produktu. Batéria je označená týmto symbolom, ktorý môže obsahovať písmená označujúce obsah kadmia (Cd), olova (Pb) alebo ortuti (Hg). Zrecyklujte batériu tým, že ju odovzdáte dodávateľovi alebo ju zlikvidujete na určenom zbernom mieste. Ďalšie informácie nájdete na lokalite: [www.recyclethis.info](http://www.recyclethis.info)

## Používané symboly

Symboly, ktoré sa môžu nachádzať v tomto dokumente, sú definované nižšie.

| Symbol  | Popis   |
|---|---|
|  <b>Poznámka</b>       | Poskytuje ďalšie informácie na zdôraznenie alebo doplnenie dôležitých bodov hlavného textu.   |
|  <b>Výstraha</b>       | Označuje potenciálne nebezpečnú situáciu, ktorá v prípade výskytu môže spôsobiť poškodenie zariadenia, stratu údajov, zníženie výkonu alebo neočakávané výsledky. |
|  <b>Nebezpečenstvo</b> | Označuje nebezpečenstvo s vysokou úrovňou rizika, ktoré môžu viesť k usmrteniu alebo vážnemu zraneniu, pokiaľ sa mu nepredíte.                                    |

# Bezpečnostné pokyny

Tieto pokyny slúžia na zabezpečenie správneho používania produktu používateľom s cieľom predchádzať vzniku nebezpečenstva alebo majetkovým stratám. Pred použitím si pozorne prečítajte všetky bezpečnostné informácie.

## Preprava

- Pri preprave ponechajte zariadenie v pôvodnom alebo podobnom balení.
- Po rozbalení si všetky obaly odložte na budúce použitie. V prípade výskytu poruchy bude potrebné, aby ste zariadenie vrátili do výrobcovi v pôvodnom obale. Pri preprave bez pôvodného obalu môže dôjsť k poškodeniu zariadenia a spoločnosť za to nebude niesť žiadnu zodpovednosť.
- Chráňte zariadenie pred pádom alebo nárazom. Zariadenie chráňte pred magnetickým rušením.

## Zdroj napájania

- Vstupné napätie zariadenia by malo spĺňať podmienky veľmi nízkeho napätia (5 V jednosmerný prúd, 2 A) podľa normy IEC61010-1 alebo IEC 62368-1 Podrobné informácie nájdete v príslušných údajoch o produkte a technických špecifikáciách.
- Skontrolujte, či je zástrčka správne pripojená k napájacej zásuvke.
- K jednému napájaciemu adaptéru NEPRIPÁJAJTE viacero zariadení, aby nedošlo k prehriatiu alebo riziku požiaru v dôsledku preťaženia.
- Zdroj napájania musí spĺňať požiadavky obmedzeného zdroja napájania alebo PS2 podľa normy IEC 62368-1.

## Batéria

- Typ externej nabíjateľnej batérie je 18650 a veľkosť batérie musí byť 19 mm × 70 mm. Menovité napätie je 3,635 V jednosmerný prúd a kapacita batérie je 3 200 mAh.
- Typ zabudovanej batérie je dobíjateľná lítium-iónová batéria a veľkosť batérie by mala byť 23 mm × 67 mm. Menovité napätie je 3,635 V a kapacita batérie je 3350 mAh.
- Pri dlhodobom uskladnení batériu každý polrok úplne nabite, čím zaistíte jej kvalitu. V opačnom prípade môže dôjsť k poškodeniu.
- POZOR: Riziko výbuchu v prípade výmeny batérie za nesprávny typ.
- Zabudovanú batériu nemožno rozoberať. V prípade potreby opravy sa obráťte na výrobcu.



## Návod na používanie termografického objektívu

---

- Pri nabíjaní zabezpečte, aby teplota batérie bola 0 °C až 45 °C (32 °F až 113 °F).
- Pri nevhodnej výmene batérie za nesprávny typ sa môže deaktivovať bezpečnostný prvok (napríklad pri niektorých typoch lítiových batérií).
- Batériu nekladajte do ohňa alebo horúcej rúry ani ju mechanicky nedrvtite ani nerezte, pretože by to mohlo spôsobiť výbuch.
- Batériu nenechávajte v prostredí s mimoriadne vysokou teplotou, čo môže viesť k výbuchu alebo úniku horľavých kvapalín alebo plynov.
- Batériu nevystavujte mimoriadne nízkemu tlaku vzduchu, čo môže viesť k výbuchu alebo úniku horľavých kvapalín alebo plynov.
- Použité batérie zlikvidujte podľa príslušných pokynov.
- Počas nabíjania skontrolujte, či sa do 2 m od nabíjačky nenachádza žiadny horľavý materiál.
- Batériu NEDÁVAJTE do dosahu detí.
- Batériu NEPREHĽTAJTE, aby nedošlo k popáleniu chemikáliami.

### Údržba

- Ak produkt nepracuje správne, obráťte sa na predajcu alebo na najbližšie servisné stredisko. Nepreberáme žiadnu zodpovednosť za problémy spôsobené neoprávnenou opravou alebo údržbou.
- V prípade potreby zariadenie jemne utrite čistou handričkou a malým množstvom etanolu.
- Ak sa zariadenie používa spôsobom, ktorý výrobca neuvádza, môže dôjsť k zníženiu ochrany poskytovanej zariadením.
- Objektív čistite mäkkou a suchou tkaninou alebo papierovým obrúskom, aby sa nepoškriabal.

### Prevádzkové prostredie

- Zabezpečte, aby prevádzkové prostredie spĺňalo požiadavky zariadenia. Prevádzková teplota musí byť -30 °C až 55 °C (-22 °F až 131 °F) a prevádzková vlhkosť musí byť 5 % až 95 %.
- Zariadenie NEVYSTAVUJTE silnému elektromagnetickému žiareniu ani prašnému prostrediu.
- Šošovkou NEMIERTE na slnko ani na žiadny iný silný zdroj svetla.
- Zariadenie umiestnite v suchom a dobre vetranom prostredí.
- Pri používaní akéhokoľvek laserového vybavenia zabezpečte, aby objektív zariadenia nebol vystavený laserovému lúču, inak sa môže vypáliť.
- Nemontujte zariadenie na povrchy, ktoré vibrujú, ani na miesta vystavené nárazom (zanedbanie môže spôsobiť poškodenie zariadenia).

### **Núdzový režim**

Ak zo zariadenia vychádza dym, zápach alebo hluk, ihneď vypnite napájanie, odpojte napájací kábel a obráťte sa na servisné stredisko.

### **Adresa výrobcu**

Miestnosť 313, Krídlo B, Budova 2, Ulica Danfeng 399, Obvod Xixing, Okres Binjiang, Hangzhou, Zhejiang 310052, Čína

Hangzhou Microimage Software Co., Ltd.

**POZNÁMKA O SÚLADE S PREDPISMI:** Produkty z radu teplocitlivých prístrojov môžu podliehať exportnej regulácii v rôznych krajinách alebo regiónoch vrátane napríklad Spojených štátov amerických, Európskej únie, Spojeného kráľovstva prípadne aj krajín Wassenaarskeho usporiadania. Ak máte v úmysle prenášať, exportovať alebo re-exportovať produkty z radu teplocitlivých prístrojov cez hranice medzi rôznymi krajinami, poraďte sa so svojim odborným expertom na legislatívu alebo súlad s predpismi alebo miestnymi úradmi verejnej správy, či existuje povinnosť mať exportné povolenie.



**HIKMICRO**

See the World in a New Way

 [Hikmicro Hunting.Global](#)

 [Hikmicro Hunting.Global](#)

 [HIKMICRO Outdoor](#)

 [HIKMICRO](#)

 [www.hikmicrotech.com](http://www.hikmicrotech.com)

 [support@hikmicrotech.com](mailto:support@hikmicrotech.com)

UD35921B