



Monocular digital de visión nocturna  
Serie HEIMDAL de HIKMICRO

Manual del usuario

## Información legal

©2022 Hangzhou Microimage Software Co., Ltd. Reservados todos los derechos.

Sobre este manual

Este manual incluye las instrucciones de utilización y gestión del producto. Las figuras, gráficos, imágenes y cualquier otra información que encontrará en lo sucesivo tienen únicamente fines descriptivos y aclaratorios. La información incluida en el manual está sujeta a cambios, sin aviso previo, debido a las actualizaciones de software u otros motivos. Visite el sitio web de HIKMICRO ([www.hikmicrotech.com](http://www.hikmicrotech.com)) para encontrar la última versión de este manual.

Utilice este manual con la guía y asistencia de profesionales capacitados en el soporte del producto.

### Reconocimiento de marcas comerciales

 **HIKMICRO** y otras marcas comerciales y logotipos de HIKMICRO son propiedad de

HIKMICRO en diferentes jurisdicciones.

Las demás marcas comerciales y logotipos mencionados son propiedad de sus respectivos dueños.

### AVISOS LEGALES

EN LA MEDIDA MÁXIMA PERMITIDA POR LAS LEYES APLICABLES, ESTE MANUAL Y EL PRODUCTO DESCRITO —INCLUIDOS SU HARDWARE, SOFTWARE Y FIRMWARE— SE SUMINISTRAN «TAL CUAL» Y «CON TODOS SU FALLOS Y ERRORES». HIKMICRO NO OFRECE GARANTÍAS, EXPLÍCITAS O IMPLÍCITAS, INCLUIDAS, A MODO MERAMENTE ENUNCIATIVO MAS NO LIMITATIVO, AQUELLAS DE COMERCIABILIDAD, CALIDAD SATISFACTORIA O IDONEIDAD PARA UN PROPÓSITO EN PARTICULAR. EL USO QUE HAGA DEL PRODUCTO CORRE BAJO SU ÚNICO RIESGO. EN NINGÚN CASO, HIKMICRO PODRÁ CONSIDERARSE RESPONSABLE ANTE USTED DE NINGÚN DAÑO ESPECIAL, CONSECUENTE, INCIDENTAL O INDIRECTO, INCLUYENDO, ENTRE OTROS, DAÑOS POR PÉRDIDAS DE BENEFICIOS COMERCIALES, INTERRUPCIÓN DE LA ACTIVIDAD COMERCIAL, PÉRDIDA DE DATOS, CORRUPCIÓN DE LOS SISTEMAS O PÉRDIDA DE DOCUMENTACIÓN, YA SEA POR INCUMPLIMIENTO DEL CONTRATO, AGRAVIO (INCLUYENDO NEGLIGENCIA), RESPONSABILIDAD DEL PRODUCTO O EN RELACIÓN CON EL USO DEL PRODUCTO, INCLUSO CUANDO HIKMICRO HAYA RECIBIDO UNA NOTIFICACIÓN DE LA POSIBILIDAD DE DICHOS DAÑOS O PÉRDIDAS.

USTED RECONOCE QUE LA NATURALEZA DE INTERNET IMPLICA RIESGOS DE SEGURIDAD INHERENTES Y QUE HIKMICRO NO TENDRÁ NINGUNA RESPONSABILIDAD POR NINGÚN FUNCIONAMIENTO ANORMAL, FILTRACIONES DE PRIVACIDAD U OTROS DAÑOS RESULTANTES DE ATAQUES CIBERNÉTICOS, ATAQUES DE PIRATAS INFORMÁTICOS, INFECCIONES DE VIRUS U OTROS RIESGOS DE SEGURIDAD PROPIOS DE INTERNET; NO OBSTANTE, HIKMICRO PROPORCIONARÁ EL APOYO TÉCNICO OPORTUNO DE SER NECESARIO.

USTED ACEPTA USAR ESTE PRODUCTO DE CONFORMIDAD CON TODAS LAS LEYES APLICABLES Y SOLO USTED ES EL ÚNICO RESPONSABLE DE ASEGURAR QUE EL USO CUMPLA CON DICHAS LEYES. EN ESPECIAL, USTED ES RESPONSABLE DE USAR ESTE PRODUCTO DE FORMA QUE NO INFRINJA LOS DERECHOS DE TERCEROS, INCLUYENDO, DE MANERA ENUNCIATIVA MAS NO LIMITATIVA, DERECHOS DE PUBLICIDAD, DERECHOS DE PROPIEDAD INTELECTUAL, DERECHOS RELATIVOS A LA PROTECCIÓN DE DATOS Y OTROS DERECHOS RELATIVOS A LA PRIVACIDAD. NO USARÁ ESTE

PRODUCTO PARA LA CAZA ILEGAL DE ANIMALES, LA INVASIÓN DE LA PRIVACIDAD O CUALQUIER OTRO PROPÓSITO QUE SEA ILEGAL O PERJUDICIAL PARA EL INTERÉS PÚBLICO. NO UTILIZARÁ ESTE PRODUCTO PARA NINGÚN USO FINAL PROHIBIDO, INCLUYENDO EL DESARROLLO O LA PRODUCCIÓN DE ARMAS DE DESTRUCCIÓN MASIVA, EL DESARROLLO O PRODUCCIÓN DE ARMAS QUÍMICAS O BIOLÓGICAS, NINGUNA ACTIVIDAD EN EL CONTEXTO RELACIONADO CON ALGÚN EXPLOSIVO NUCLEAR O EL CICLO DE COMBUSTIBLE NUCLEAR INSEGURO O EN APOYO DE ABUSOS DE LOS DERECHOS HUMANOS.

EN CASO DE HABER CONFLICTO ENTRE ESTE MANUAL Y LA LEGISLACIÓN VIGENTE, ESTA ÚLTIMA PREVALECE.

## Información normativa

### Declaración de conformidad de la UE/UKCA



Este producto, así como los accesorios suministrados (si procede), tienen el marcado «CE» y, por lo tanto, cumplen con las normativas europeas armonizadas aplicables que se enumeran en la Directiva 2014/30/UE (EMCD), la Directiva 2014/35/UE (LVD) y la Directiva 2011/65/UE (RoHS).

#### **Bandas de frecuencia y potencia (para la CE/UKCA)**

Las bandas de frecuencia y los modos, así como los límites nominales de la potencia transmitida (radiada o conducida) aplicables a este dispositivo de radio se indican a continuación: Wi-Fi a 2,4 GHz (de 2,4 GHz a 2,4835 GHz), 20 dBm.





Directiva 2012/19/UE (directiva RAEE): En la Unión Europea, los productos marcados con este símbolo no pueden ser desechados en el sistema de basura municipal sin recogida selectiva. Para un reciclaje adecuado, entregue este producto en el lugar de compra del equipo nuevo equivalente o deshágase de él en el punto de recogida designado a tal efecto. Para más información vea la página web: [www.recyclethis.info](http://www.recyclethis.info)



Directiva 2006/66/CE y su enmienda 2013/56/UE (directiva sobre baterías): Este producto lleva una batería que no puede ser desechada en el sistema municipal de basuras sin recogida selectiva dentro de la Unión Europea. Consulte la documentación del producto para ver la información específica de la batería. La batería lleva marcado este símbolo, que incluye unas letras indicando si contiene cadmio (Cd), plomo (Pb), o mercurio (Hg). Para un reciclaje adecuado, entregue la batería a su vendedor o llévela al punto de recogida de basuras designado a tal efecto. Para más información visite: [www.recyclethis.info](http://www.recyclethis.info).

## Convenciones de símbolos

Los símbolos que se pueden encontrar en este documento se definen del siguiente modo.

Símbolo	Descripción
 <b>Peligro</b>	Indica una situación peligrosa que, de no evitarse, ocasionará o podría ocasionar lesiones de importancia o incluso la muerte.
 <b>Advertencia</b>	Indica una situación potencialmente peligrosa que, de no evitarse, podría ocasionar daños de material, pérdida de datos, deterioro del rendimiento u otros resultados imprevistos.
 <b>Nota</b>	Ofrece información adicional para destacar o complementar puntos importantes del texto principal.

## Instrucciones de seguridad

Estas instrucciones están destinadas a garantizar que el usuario pueda utilizar el producto correctamente para evitar peligros o pérdidas materiales.

### Leyes y normativas

- El uso del producto ha de cumplir estrictamente con las normas de seguridad eléctrica locales.

### Transporte

- Guarde el dispositivo en su paquete original o en uno similar cuando lo transporte.
- Guarde el embalaje para uso futuro. En el caso de que ocurra algún fallo, deberá devolver el dispositivo a la fábrica con el envoltorio original. En caso de transporte sin el envoltorio original podría resultar en daños en el dispositivo y la empresa no se hará responsable.
- NO deje caer el producto ni lo someta a impactos físicos. Mantenga el dispositivo alejado de interferencias magnéticas.

### Fuente de alimentación

- La tensión de entrada al dispositivo debe coincidir con la fuente de alimentación limitada (5 VCC, 2 A) en conformidad con la norma IEC62368. Consulte las especificaciones técnicas para obtener información detallada.
- Utilice el adaptador eléctrico de un fabricante reconocido. Consulte las especificaciones técnicas del producto para conocer los requisitos eléctricos detallados.
- Asegúrese de que el enchufe esté correctamente conectado a la toma de corriente.
- NO conecte múltiples dispositivos a un mismo adaptador de corriente, para evitar el sobrecalentamiento y los riesgos de incendio por sobrecarga.

### Batería

- El uso o sustitución inadecuados de la batería pueden ser un riesgo de explosión. Sustitúyalo con otro dispositivo igual o equivalente. La batería es del tipo 18650 con panel de protección, y su tamaño debe ser menor de 19 × 70 mm. La tensión nominal y la capacidad son 3,6 VCC/3,2 Ah. Deseche las baterías usadas de acuerdo con las instrucciones proporcionadas por el fabricante de la batería.
- Para almacenar la batería durante un periodo prolongado, compruebe que esté completamente cargada cada medio año para garantizar la calidad de la misma. De lo contrario, podrían ocurrir daños.
- No cargue otros tipos de baterías con el cargador suministrado. Confirme que no haya material inflamable a menos de 2 m del cargador durante la carga.
- NO coloque la batería cerca de fuentes de calor o de fuego. Evite la luz directa del sol.
- NO se trague la batería para evitar quemaduras químicas.
- NO deje la batería al alcance de los niños.
- La batería no se puede cargar directamente con la fuente de alimentación externa.

### **Mantenimiento**

- Si el producto no funciona correctamente, por favor, póngase en contacto con su distribuidor o con el centro de servicio técnico más próximo. No nos haremos responsables de los problemas derivados de una reparación o mantenimiento no autorizados.
- Limpie suavemente el dispositivo con una gamuza limpia con una pequeña cantidad de etanol, si fuese necesario.
- Si se utiliza el equipo de una manera no especificada por el fabricante, la protección del dispositivo podría verse mermada.
- Se recomienda reiniciar el dispositivo cada 2 horas de uso para garantizar su rendimiento.

### **Entorno de uso**

- Compruebe que el entorno de uso se adapte a los requisitos del dispositivo. La temperatura de funcionamiento estará entre -20 °C y 50 °C (-4 °F y 122 °F), y la humedad relativa será del 95% o inferior.
- NO exponga el dispositivo a entornos excesivamente cálidos, fríos, con polvo, corrosivos, salinos-alcalinos o húmedos.
- Este dispositivo solo se puede utilizar de forma segura en zonas de hasta 2000 metros por encima del nivel del mar.
- Evite instalar el equipo sobre superficies sometidas a vibraciones o en lugares donde pueda sufrir golpes (la negligencia puede ocasionar daños en el equipo).
- NO oriente la lente hacia el sol ni a otras luces brillantes.

### **Emergencia**

- Si hay presencia de humo, olores o ruidos procedentes del dispositivo, apague la alimentación inmediatamente, desenchufe el cable de alimentación y contacte con el servicio técnico.

### **Dirección de fabricación**

Habitación 313, Unidad B, Edificio 2, Carretera de Danfeng 399, Subdistrito de Xixing, Distrito de Binjiang, Hangzhou, Zhejiang 310052, China  
Hangzhou Microimage Software Co., Ltd.

## Índice

<b>Capítulo 1 Vista general del producto .....</b>	<b>1</b>
<b>1.1 Descripción del dispositivo .....</b>	<b>1</b>
<b>1.2 Función principal .....</b>	<b>1</b>
<b>1.3 Aspecto .....</b>	<b>1</b>
<b>Capítulo 2 Preparación .....</b>	<b>4</b>
<b>2.1 Instalación de la batería .....</b>	<b>4</b>
<b>2.2 Conexión del cable .....</b>	<b>5</b>
<b>2.3 Encender/apagar .....</b>	<b>5</b>
<b>2.4 Descripción del menú .....</b>	<b>6</b>
<b>Capítulo 3 Configuración de imagen .....</b>	<b>7</b>
<b>3.1 Ajuste el enfoque .....</b>	<b>7</b>
<b>3.2 Ajuste del ángulo del haz .....</b>	<b>7</b>
<b>3.3 Ajuste de brillo .....</b>	<b>7</b>
<b>3.4 Ajuste de contraste .....</b>	<b>8</b>
<b>3.5 Establecer el modo de visualización .....</b>	<b>8</b>
<b>3.6 Ajustar EIS .....</b>	<b>8</b>
<b>3.7 Ajustar el IR inteligente .....</b>	<b>9</b>
<b>3.8 Ajustar el Zoom digital .....</b>	<b>9</b>
<b>3.9 Establecer la información en pantalla .....</b>	<b>9</b>
<b>3.10 Establecer el logotipo de la marca .....</b>	<b>9</b>
<b>Capítulo 4 Imágenes y vídeos .....</b>	<b>11</b>
<b>4.1 Captura de imágenes .....</b>	<b>11</b>
<b>4.2 Ajuste de audio .....</b>	<b>11</b>
<b>4.3 Grabar vídeos .....</b>	<b>11</b>
<b>4.4 Visualizar archivos locales .....</b>	<b>12</b>
<b>4.4.1 Suprimir archivos locales .....</b>	<b>12</b>
<b>4.5 Exportar archivos .....</b>	<b>12</b>
<b>Capítulo 5 Conexión del software cliente .....</b>	<b>14</b>
<b>Capítulo 6 Configuración del sistema .....</b>	<b>15</b>
<b>6.1 Sincronización de la hora .....</b>	<b>15</b>



6.2 Configuración de idioma .....	15
<b>Capítulo 7 Mantenimiento .....</b>	<b>16</b>
7.1 Visualizar la información del dispositivo .....	16
7.2 Actualización del dispositivo.....	16
7.3 Restaurar el dispositivo.....	16
<b>Capítulo 8 Preguntas frecuentes .....</b>	<b>18</b>
8.1. ¿Por qué está apagado el monitor?.....	18
8.2 La imagen no es clara, ¿cómo puedo ajustarla? .....	18
8.3 No puedo capturar imágenes ni grabar vídeos. ¿Cuál es el problema?.....	18
8.4 ¿Por qué el ordenador no identifica el dispositivo? .....	18
<b>Capítulo 9 Apéndice .....</b>	<b>19</b>
9.1 Comandos del dispositivo .....	19
9.2 Matriz de comunicaciones del dispositivo .....	19

# Capítulo 1 Vista general del producto

## 1.1 Descripción del dispositivo

El monocular digital de visión nocturna puede funcionar en todo tipo de luz ambiental. Gracias al avanzado sensor HD y la pantalla AMOLED de 1,39", proporciona una claridad a todo color durante el día y una visión clásica en blanco y negro durante la noche. El dispositivo satisface las necesidades de diferentes actividades al aire libre, como senderismo, acampada, observación de aves, observación de vida salvaje y de paisajes, deportes, conciertos, etc.

## 1.2 Función principal

- **Modo de visualización:** El dispositivo admite varios modos de visualización, de modo que puede elegir el modo diurno, el modo nocturno, el modo desempañador o el modo automático, según el escenario en el que se encuentre.
- **IR Inteligente:** La función de IR inteligente ayuda a ver objetivos de manera clara en un entorno oscuro.
- **EIS:** La función EIS mantiene la imagen estable en el modo de vista en directo y durante el proceso de zoom digital.
- **Conexión con el software cliente:** El dispositivo puede tomar instantáneas, grabar vídeos y configurar parámetros mediante la aplicación HIKMICRO Sight una vez conectado a su teléfono por medio de un punto de acceso.

## 1.3 Aspecto

El aspecto del monocular digital de visión nocturna se muestra a continuación. Seleccione el tipo del producto real como referencia.

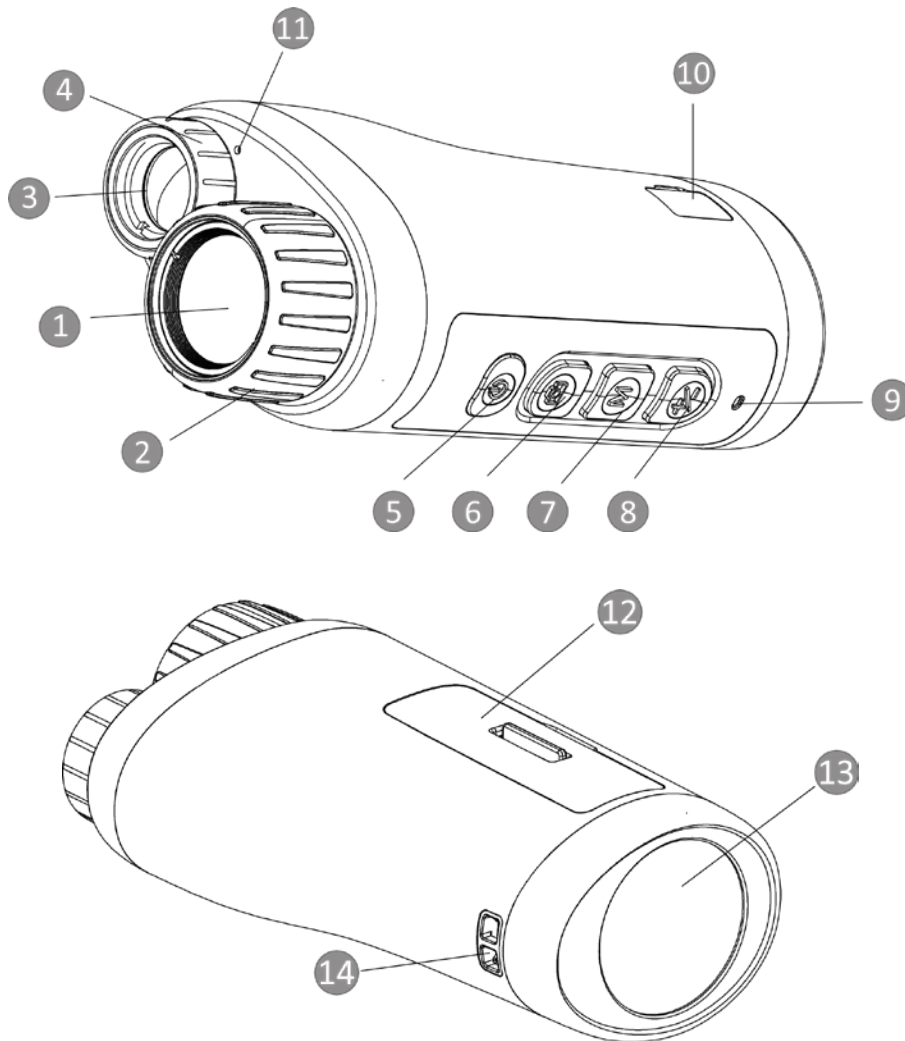

**Figura 1-1 Botones e interfaces de conexión**

**Tabla 1-1 Descripción de botones e interfaces**

N.º	Componente	Función
1	Lente óptica	Proteger la lente.
2	Anillo de enfoque	Ajustar el enfoque para encontrar objetivos claros.
3	Luz infrarroja	Ayuda a ver objetivos con claridad en entornos oscuros.
4	Anillo de ajuste del ángulo del haz	Ajustar el ángulo del haz de luz infrarroja.
5	Botón de encendido	<ul style="list-style-type: none"> <li>● Pulsar brevemente: Modo en espera/Reactivar dispositivo</li> <li>● Mantener pulsado: Encendido/apagado</li> </ul>
6	Tecla de captura	<ul style="list-style-type: none"> <li>● Pulsar: capturar</li> <li>● Mantener pulsado: iniciar/detener la grabación</li> </ul>

## Manual del usuario del monocular digital de visión nocturna

---

7	Botón modo	<ul style="list-style-type: none"><li>● Pulsar: cambiar el modo de visualización.</li><li>● Mantener pulsado: entrar/salir del menú.</li></ul>
8	Tecla de zoom	Pulse para cambiar a zoom digital.
9	Indicador de carga	Indica el estado de carga del dispositivo. <ul style="list-style-type: none"><li>● Rojo fijo: carga normal.</li><li>● Verde fijo: Carga completada.</li><li>● Parpadeo de verde y roja: excepción de carga.</li></ul>
10	Interfaz de tipo C	Carga el dispositivo y transmite datos.
11	Micrófono	Recopila información de audio.
12	Compartimento de la batería	Instale la batería dentro.
13	Pantalla	Muestra la vista en directo y la información en pantalla.
14	Punto de fijación de la correa de muñeca	Coloque la correa de muñeca.

## Capítulo 2 Preparación

### 2.1 Instalación de la batería

Inserte la pila dentro del compartimiento.

#### Pasos

1. Desbloquee la tapa del compartimiento.

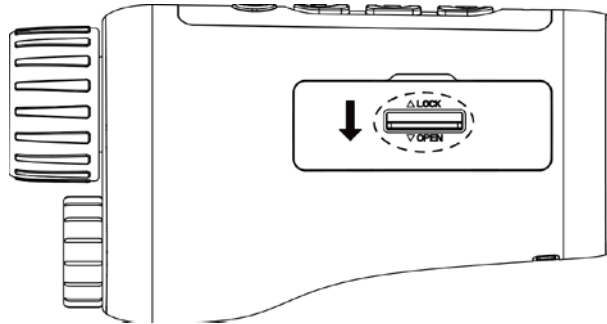

**Figura 2-1 Desbloquee la tapa del compartimiento de la batería**

2. Abra la tapa del compartimiento.

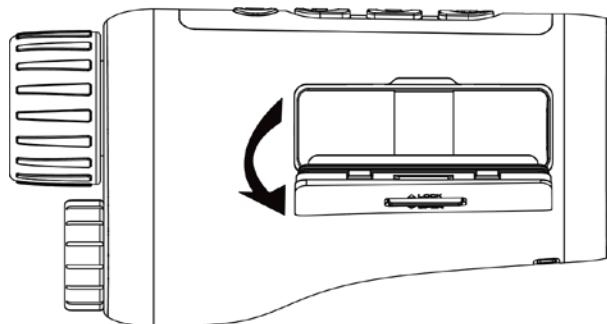

**Figura 2-2 Abra la tapa del compartimiento de la batería**

3. Introduzca la batería dentro del compartimiento con las marcas del positivo y negativo según se indica.

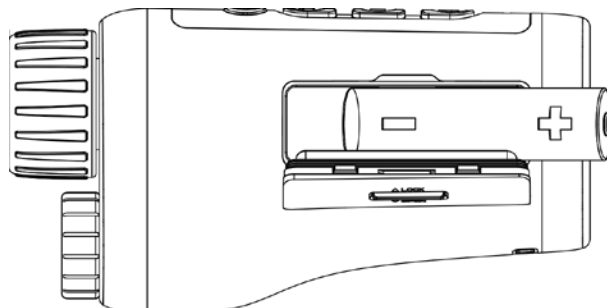

**Figura 2-3 Instalación de la batería**

4. Cierre la tapa del compartimiento de la batería y bloquéela.



Figura 2-4 Finalice la instalación

---

**i** Nota

- Saque las baterías si no se va a utilizar el dispositivo durante un periodo de tiempo prolongado.
  - Coloque la batería y cargue el dispositivo durante más de 4 horas antes del primer uso.
- 

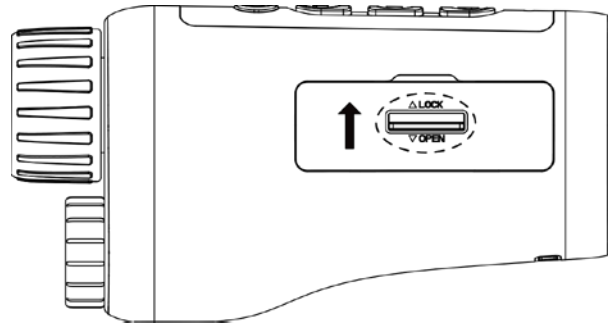
## 2.2 Conexión del cable

Conecte el dispositivo y el adaptador de corriente con un cable tipo C para encender el dispositivo. Como alternativa, conecte el dispositivo y el PC para exportar archivos.





Figura 2-5 Conexión del cable

## 2.3 Encender/apagar

### Encendido

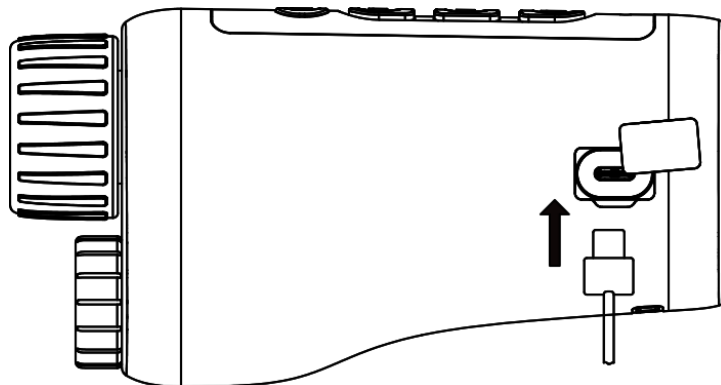
Cuando la batería tenga carga suficiente, mantenga pulsado  durante unos 2 segundos para encender el dispositivo.

### Apagar

Con el dispositivo encendido, mantenga pulsado  durante unos 2 segundos para apagar el dispositivo.

### Apagado automático



Configure el tiempo de apagado automático para su dispositivo y entonces, el dispositivo se apagará automáticamente cuando transcurra el tiempo establecido.

#### Pasos

1. Mantenga pulsado **M** para entrar en el menú.
2. Gire la rueda para seleccionar **⏻** y pulse **M** para seleccionar la hora de apagado automático según sea necesario.
3. Mantenga pulsado **M** para guardar y salir.

---

#### Nota

- Observe el icono de la batería para ver su estado.  indica que la batería está completamente cargada y  que la batería tiene poca carga.
  - Cuando aparezca el aviso de poca carga, cargue la batería.
  - La cuenta atrás del apagado automático volverá a empezar cuando el dispositivo sale del modo en espera o si el dispositivo se reinicia.
- 

## 2.4 Descripción del menú

Con el dispositivo encendido, mantenga pulsado **M** para mostrar el menú.



En el menú, pulse los botones  y  para seleccionar las funciones, pulse **M** para configurar la función seleccionada y mantenga pulsado **M** para salir del menú.



Figura 2-6 Interfaz del menú

## Capítulo 3 Configuración de imagen

### 3.1 Ajuste el enfoque

Encienda el dispositivo y sujételo de manera estable, a continuación gire el anillo de enfoque para ajustarlo hasta que la imagen se vea nítida.



Figura 3-1 Ajuste del enfoque

---

#### Nota

Al ajustar el enfoque, NO toque la superficie de la lente para evitar que se manche.

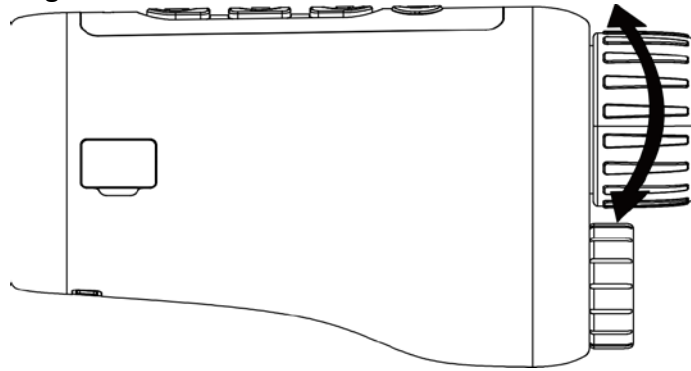
---

### 3.2 Ajuste del ángulo del haz

Si se encuentra en un entorno oscuro, puede girar el anillo de ajuste del ángulo del haz hasta que la imagen se vea bastante nítida.







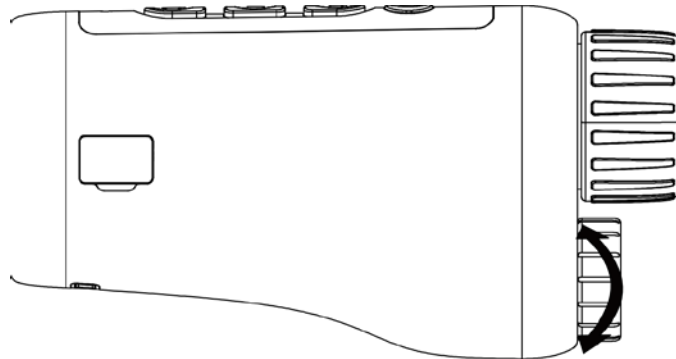

Figura 3-2 Ajuste del ángulo del haz

### 3.3 Ajuste de brillo

Puede ajustar el brillo de la imagen con 10 niveles de brillo diferentes.









#### Pasos

1. Mantenga pulsado  para visualizar el menú.
2. Seleccione , y pulse  para entrar en la interfaz de ajuste.
3. Pulse  o  para ajustar el brillo.
4. Mantenga pulsado  para guardar y salir.

### 3.4 Ajuste de contraste

Puede ajustar el contraste de la imagen mediante 10 niveles diferentes de contraste.





#### Pasos

1. Mantenga pulsado  para visualizar el menú.
2. Seleccione , y pulse  para entrar en la interfaz de ajuste.
3. Pulse  o  para ajustar el brillo.
4. Mantenga pulsado  para guardar y salir.

### 3.5 Establecer el modo de visualización

Puede seleccionar diferentes modos de visualización para diferentes escenas.





Pulse  en la interfaz de vista en directo para cambiar los modos de visualización. Se puede seleccionar, diurno, nocturno, desempañador y automático.

-  : Modo diurno. Puede usar este modo durante el día y en entornos con mucha luz. En el modo diurno, la luz IR se desactiva automáticamente.
-  : Modo nocturno. Puede usar este modo durante la noche y en entornos oscuros. En el modo nocturno, la luz IR se active automáticamente.
-  : Modo automático. El modo diurno y el modo nocturno cambian automáticamente según la luz del entorno.
-  : Modo desempañador. Puede usar este modo en días con niebla.

### 3.6 Ajustar EIS

La función EIS (estabilización eléctrica de la imagen) hace que la imagen sea estable en el modo de vista en directo y durante el proceso de zoom digital.

#### Pasos

1. Mantenga pulsado  para visualizar el menú.
2. Seleccione , y pulse  para activar esta función.
3. Mantenga pulsado  para guardar y salir.

### 3.7 Ajustar el IR inteligente

En entorno con demasiada luz se puede producir una sobreexposición de la imagen. La función de IR inteligente ayuda a ajustar las imágenes sobreexpuestas y puede mejorar el efecto de la imagen en el modo nocturno y en entornos oscuros.

En el modo de menú, seleccione  y pulse  para habilitar esta función.

### 3.8 Ajustar el Zoom digital

Puede ampliar la imagen utilizando esta función.

Al pulsar  en el modo de visualización, la vista en directo cambiará entre 1 x, 2 x, 4 x y 8 x.

---

#### Nota







Esta función varía según el modelo de la cámara.

---

### 3.9 Establecer la información en pantalla

Puede elegir visualizar la información en pantalla en la interfaz de vista en directo de esta función.





#### Pasos

1. Mantenga pulsado  para visualizar el menú.
2. Seleccione  y pulse  para entrar en la interfaz de ajuste de la información en pantalla.
3. Pulse  o  para seleccionar la información en pantalla que desee mostrar u ocultar.
4. Pulse  para activar o desactivar la información en pantalla seleccionada.
5. Mantenga pulsado  para guardar y salir.

### 3.10 Establecer el logotipo de la marca

Es posible añadir el logotipo de la marca en la interfaz de la vista en directo.

#### Pasos

1. Mantenga pulsado  para visualizar el menú.
2. Seleccione .
3. Pulse  para habilitar el **Logotipo de la marca**.
4. Mantenga pulsado  para guardar los ajustes y salir.

#### Resultado

El logotipo de la marca se mostrará en la parte inferior de la imagen.

### **Nota**

Después de habilitar esta función, el logotipo solo aparecerá en la interfaz de vista en directo, las capturas de imagen y vídeos.

---

## Capítulo 4 Imágenes y vídeos

Es posible grabar vídeo o capturar imágenes manualmente desde la vista en directo.

### 4.1 Captura de imágenes

En la página principal de la vista en directo, pulse  para capturar una imagen.

---

#### Nota

Cuando captura la imagen, esta se queda congelada durante 1 segundo y aparece un aviso en la pantalla.





Para exportar la imagen capturada, consulte la sección *Exportar archivos*.

---

### 4.2 Ajuste de audio

Si se activa la función de audio, el vídeo se grabará con sonido. Si el ruido en el vídeo es demasiado alto, puede desactivar esta función.

#### Pasos

1. Mantenga pulsado  para visualizar el menú.
2. Seleccione .
3. Pulse  para activar o desactivar esta función.
4. Mantenga pulsado  para guardar y salir.

### 4.3 Grabar vídeos

#### Pasos

1. En la vista principal en directo, mantenga pulsado  para iniciar la grabación.



**Figura 4-1 Iniciar grabación**

En la parte inferior de la imagen se mostrará la duración de la grabación.



2. Mantenga pulsado  de nuevo para detener la grabación.

### Qué hacer a continuación

Para exportar los archivos de grabación, consulte la sección **Exportar archivos**.

## 4.4 Visualizar archivos locales

### Pasos



1. Mantenga pulsado **M** para visualizar el menú.
2. Seleccione , y pulse **M** para entrar en la interfaz del álbum.
3. Pulse  o  para seleccionar el álbum objetivo.

---

### Nota

Los álbumes se crean automáticamente y se les asigna el nombre del año seguido del mes. Las imágenes y los vídeos locales de un mes determinado se almacenan en el álbum correspondiente. Por ejemplo, las imágenes y los vídeos de Agosto del 2022 se guardan en el álbum que se llama 202208.

---

4. Pulse **M** para entrar en el álbum y pulse  o  para ver los archivos.
5. (Opcional) Pulse **M** para reproducir el video en el dispositivo y pulse **M** de nuevo para poner el vídeo en pausa.





### Qué hacer a continuación

Para exportar los archivos de grabación, consulte la sección **Exportar archivos**.

### 4.4.1 Suprimir archivos locales

Puede suprimir archivos en el dispositivo.

### Pasos

1. Mientras visualiza una imagen o video no deseados, pulse dos veces en **M**. Aparecerá un cuadro de diálogo.
2. Pulse  o  para seleccionar **OK** y pulse **M** para suprimir el archivo.
3. (Opcional) Pulse  o  para seleccionar **CANCELAR** y pulse **M** para cancelar la operación.

## 4.5 Exportar archivos

Esta función se utiliza para exportar los vídeos grabados y las imágenes capturadas.

### Antes de empezar

- Desactivar la función de punto de acceso.
- Después de conectar el dispositivo a su PC, enciéndalo y espere de 10 a 15 segundos antes de realizar otras operaciones.
- Saque las baterías del dispositivo antes de conectarlo al PC, o de lo contrario podría dañar el dispositivo.

### Pasos

1. Conecte el dispositivo y el PC con un cable.
- 

#### Nota

Asegúrese de que el dispositivo esté encendido cuando conecte el cable.

---

2. Abra el explorador de archivos del ordenador y seleccione el disco del dispositivo. Acceda a la carpeta **DCIM** y encuentre la carpeta con el nombre del año y mes de la captura. Por ejemplo, si capturó una imagen o grabó un vídeo en junio de 2021, entre en la carpeta **DCIM → 202106** para encontrar la imagen o el vídeo.
  3. Seleccione y copie los archivos al PC.
  4. Desconecte el dispositivo del PC.
- 

#### Nota

- El dispositivo mostrará las imágenes cuando lo conecte al PC. Pero las funciones como la grabación, la captura y el punto de acceso estarán desactivadas.
  - Cuando conecte el dispositivo al PC por primera vez, se instalará automáticamente el programa de la unidad.
-

## Capítulo 5 Conexión del software cliente

Conecte el dispositivo a la aplicación HIKMICRO Sight mediante un punto de acceso wifi, después podrá capturar imágenes, grabar vídeo o configurar parámetros desde su teléfono.

### Pasos

1. Mantenga pulsado **M** para mostrar el menú del dispositivo.
2. Seleccione  y pulse **M** para activar la función de punto de acceso.
3. Active el wifi de su teléfono y conéctese al punto de acceso wifi del dispositivo.
  - Nombre del punto de acceso: HIK-IPTS Número de serie
  - Contraseña del punto de acceso: Número de serie
4. Busque la aplicación HIKMICRO Sight en App Store (dispositivos iOS) o en Google Play™ (dispositivos Android) para descargarla. Alternativamente, puede escanear el código QR para descargarla e instalarla.



Sistema Android



Sistema iOS

5. Abra la aplicación y conecte el teléfono con el dispositivo. Podrá ver la interfaz del dispositivo en su teléfono.

---

### Nota











- El dispositivo no se podrá conectar con la aplicación si introduce una contraseña errónea varias veces. Consulte la sección **Restaurar el dispositivo** para restablecer el dispositivo y volver a conectarse a la aplicación.
  - El dispositivo debe ser activado para el primer uso. Cambie la contraseña predeterminada tras la activación.
-

## Capítulo 6 Configuración del sistema

Puede configurar la unidad, la hora y el idioma del dispositivo.

### 6.1 Sincronización de la hora







#### Pasos

1. Mantenga pulsado  para mostrar el menú.
2. Seleccione , y pulse  para entrar en la interfaz de ajuste de la hora.
3. Pulse  para cambiar el sistema horario y pulse  o  para seleccionar la hora y la fecha que desea sincronizar.
4. Pulse  para seleccionar la hora, los minutos, los segundos, el año, el mes o el día que desea sincronizar y pulse  o  de nuevo para cambiar el número.
5. Mantenga pulsado  para guardar los ajustes y salir.

### 6.2 Configuración de idioma

Con esta función es posible seleccionar el idioma de presentación del dispositivo.

#### Pasos

1. Mantenga pulsado  para mostrar el menú.
2. Seleccione  y pulse  para entrar en la interfaz de configuración del idioma.
3. Pulse  o  para seleccionar el idioma que desee y pulse  para confirmar.





## Capítulo 7 Mantenimiento

En esta sección se indican que pasos hay que seguir para comprobar la información del dispositivo, actualizar el dispositivo, restablecer los valores predeterminados, etc.

### 7.1 Visualizar la información del dispositivo

#### Pasos

1. Mantenga pulsado  para mostrar el menú del dispositivo.
2. Seleccione  y pulse . Podrá ver información sobre el dispositivo como la versión y el número de serie.

### 7.2 Actualización del dispositivo

#### Antes de empezar

- Primero, obtenga el paquete de actualización.
- Asegúrese de que la función de punto de acceso está desactivada.
- Saque las baterías del dispositivo antes de conectarlo al PC.
- Después de conectar el dispositivo a su PC, enciéndalo y espere de 10 a 15 segundos antes de realizar otras operaciones.

#### Pasos

1. Conecte el dispositivo a su PC con el cable y enciéndalo.
2. Abra la unidad de disco detectada, copie el archivo de actualización y péguelo en el directorio raíz del dispositivo.
3. Mantenga pulsado  para reiniciar el dispositivo y este se actualizará automáticamente. Podrá ver el progreso de la actualización en la interfaz principal.

---

#### Nota

Durante la actualización, asegúrese de que el dispositivo esté conectado al PC. De lo contrario, podría causar un fallo innecesario, daños en el firmware, etc.



---

4. Repita los pasos anteriores para actualizar uno a uno todos los firmwares.

### 7.3 Restaurar el dispositivo

#### Pasos

1. Mantenga pulsado  para mostrar el menú del dispositivo.

2. Seleccione  y pulse  para restaurar el dispositivo con los valores predeterminados según el aviso.

## Capítulo 8 Preguntas frecuentes

### 8.1 ¿Por qué está apagado el monitor?

Revise si el dispositivo tiene suficiente batería. Conecte el dispositivo a una fuente de alimentación y enciéndalo para comprobar el monitor.

### 8.2 La imagen no es clara, ¿cómo puedo ajustarla?

Ajuste el anillo de enfoque hasta que vea clara la imagen. Consulte la sección 3.1.

### 8.3 No puedo capturar imágenes ni grabar vídeos. ¿Cuál es el problema?

Compruebe los elementos siguientes.

- El dispositivo está conectado al PC. Las funciones de captura de imagen o grabación de vídeo están inhabilitadas en el estado actual.
- El espacio de almacenamiento está lleno.
- El dispositivo tiene suficiente batería.

### 8.4 ¿Por qué el ordenador no identifica el dispositivo?

Compruebe los elementos siguientes.

- El dispositivo está conectado al PC con el cable USB suministrado.
- Si utiliza otro cable USB, asegúrese de que la longitud del cable no supera 1 m.

## Capítulo 9 Apéndice

### 9.1 Comandos del dispositivo

Escanee el siguiente código QR para obtener los comandos comunes del puerto serie del dispositivo.

Tenga en cuenta que la lista de comandos contiene los comandos de puerto serie más utilizados para las cámaras térmicas de HIKMICRO.



### 9.2 Matriz de comunicaciones del dispositivo

Escanee el siguiente código QR para obtener la matriz de comunicaciones del dispositivo.

Tenga en cuenta que la matriz contiene todos los puertos de comunicación de las cámaras térmicas HIKMICRO.





**HIKMICRO**

See the World in a New Way



Facebook: HIKMICRO Outdoor Instagram: hikmicro\_outdoor

YouTube: HIKMICRO Outdoor

LinkedIn: HIKMICRO