

Bruksanvisning

Multispektral kikare

HABROK 4K-SERIEN

V5.5.96 202408



Kontakta oss

INNEHÅLL

1	Översikt.....	1
1.1	Huvudfunktion	1
1.2	Utseende	2
2	Förberedelser	5
2.1	Isättning av batteri	5
2.1.1	Batterianvisningar.....	5
2.1.2	Montering av batteri	5
2.2	Kabelanslutning.....	6
2.3	Fästpunkt för halsrem.....	7
2.4	Fäst stativadapter	8
2.5	Ström på/av	9
2.6	Automatisk avstängning av skärm.....	10
2.7	Beskrivning av menyn	11
2.8	App-anslutning.....	11
2.9	Byt åtkomstpunkt-band.....	12
2.10	Status på firmware.....	13
2.10.1	Kontrollera status på fast programvara.....	13
2.10.2	Uppgradera enheten.....	13
3	Bildinställningar.....	15
3.1	Justera enheten.....	15
3.2	Justera ljusstyrka	16
3.3	Justera kontrast	16
3.4	Justera tonen.....	16
3.5	Justera skärpa	17
3.6	Välj scen.....	18
3.7	Brett dynamikområde.....	18
3.8	Ställa in paletter.....	18
3.9	Ange skärmens läge.....	21
3.10	Ställ in bildstil	22
3.11	Ställa in bild i bild-läge	23
3.12	Justera digital förstoring	23
3.13	Korrigerig av plant fält (FFC)	24
3.14	Korrigera defekt pixel	24
3.15	Ställa in infrarött ljus	25
3.16	Zoom Pro	26
4	Mäta avstånd.....	27
5	Allmänna inställningar	29
5.1	Ange om information ska visas på skärmen	29
5.2	Ställa in varumärkets logotyp	29
5.3	Förhindra inbränning	30
5.4	Ta bilder och spela in video	30
5.4.1	Ta bilder.....	30

Bruksanvisning för multispektral kikare

5.4.2	Ställa in ljud	30
5.4.3	Spela in video	30
5.4.4	Visa lokala filer	31
5.5	Värme-spårning	32
5.6	Exportera filer	33
5.6.1	Exportera filer via HIKMICRO Sight	33
5.6.2	Exportera filer via dator	34
5.7	Visning av riktning	34
5.7.1	Slå på kompass	34
5.7.2	Kalibrera kompass	35
5.7.3	Korrigerig av magnetisk deklination	36
5.8	Visning av geografisk plats	37
6	Systeminställningar	39
6.1	Justera datumet	39
6.2	Synkronisera tid	39
6.3	Inställning av språk	39
6.4	Projicera enhetens skärm till datorn	40
6.5	Ange enhet	40
6.6	Visa enhetsinformation	41
6.7	Format	41
6.8	Återställa enheten	41
7	Vanliga frågor	43
7.1	Varför blinkar laddningsindikeringen felaktigt?	43
7.2	Varför är strömindikeringen släckt?	43
7.3	Bilden är otydlig, hur kan jag justera den?	43
7.4	Det går inte att ta bilder eller spela in. Vad är problemet?	43
7.5	Varför kan inte datorn identifiera enheten?	43

1 Översikt

HIKMICRO HABROK 4K-serien är en kraftfull och innovativ digital och termisk kikare som är särskilt utformad för användning dagtid. Denna allt-i-ett-kikare kan främst användas för jakt i skog och mark, fågelskådning, spårning av djur, äventyr och räddning i olika väderförhållanden.

- 12 µm termisk detektor för snabb skanning och sökning.
- Avancerad digital 4K-detektor med 5,5x till 22x vid 60 mm objektiv för utmärkt detaljåtergivning i äkta livfulla färger.
- Inbyggt IR ger klassiska svartvita bilder i totalt mörker.
- Exakt inbyggd laser-avståndsmätare som kan mäta avstånd upp till 1000 m.

1.1 Huvudfunktion

- **Smart IR:** Den smarta IR-funktionen hjälper dig att visa målen tydligt i mörka miljöer.
- **Brett dynamikområde:** Brett dynamikområde (WDR) förbättrar tittarupplevelsen genom att ge bättre bildkvalitet i olika ljusförhållanden.
- **Bildstil:** Olika bildstilar hjälper till att förbättra din tittarupplevelse och bildkvalitet.
- **Stor digital zoom:** Digital zoom ger bättre fokus på små mål på långa avstånd.
- **Video- och ljudinspelning:** Den inbyggda minnesmodulen har stöd för videoinspelning. Med ljudfunktionen kan du spela in ljud under videoinspelning.
- **Lokala album:** Tagna stillbilder och inspelade videor lagras på enheten och du kan visa filerna i lokala album.
- **Kompass:** Enheten kan detektera azimut- och höjdvinkel samt visa riktningssinformationen på skärmen.
- **Avståndsmätning:** En inbyggd laseravståndsmätare ger ett exakt avstånd mellan målet och observationsplatsen.
- **App-anslutning:** Enheten kan ta stillbilder, spela in video och ställa in parametrar med appen HIKMICRO Sight efter anslutning till din telefon via en åtkomstpunkt.

1.2 Utseende



Obs!

- Utseendet kan variera beroende på olika modeller. Använd den faktiska kameran som referens.
- Bilderna i denna bruksanvisning är endast avsedda som illustrationer. Använd den faktiska kameran som referens.

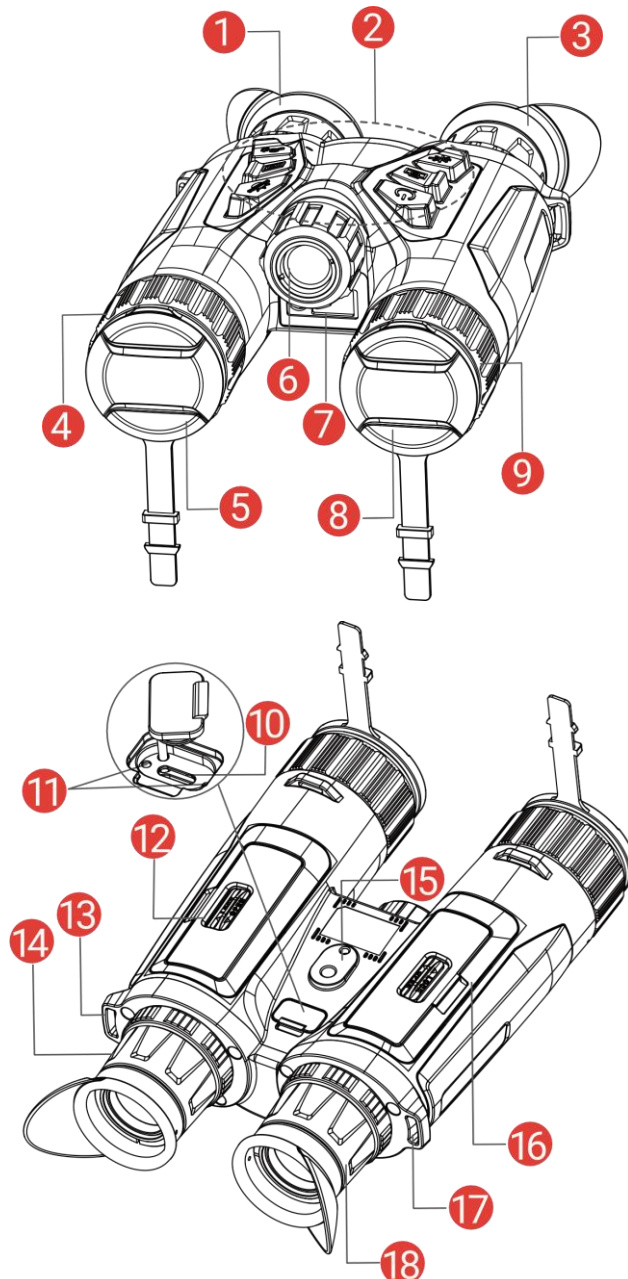

Figur 1-1 Utseende

Tabell 1-1 Beskrivning av knappar och komponenter



Nr	Komponent	Beskrivning
----	-----------	-------------

Bruksanvisning för multispektral kikare





1 och 3	Okular	Den del som placeras närmast ögat för att se målet. Justera pupillavståndet genom att flytta okularen närmare eller längre ifrån varandra.
2	Knappar	För att ställa in funktioner och parametrar.
4 och 9	Fokusering	Justerar fokus för att målet ska synas tydligt.
5	Värmeobjektiv	För termiska bilder.
6	Infrarött ljus	Gör det lättare att se mål tydligt i mörka miljöer.
7	Laseravståndsmätare	Mät avståndet till målet med laser.
8	Digital lins	För digital bildbehandling.
10	Typ C-anslutning	För att ansluta enheten till strömförsörjning eller överföra data med en typ C-kabel.
11	Statusindikering för laddning	Indikerar enhetens laddningsstatus. <ul style="list-style-type: none">● Blinkar rött och grönt: Ett fel har inträffat.● Lyser rött: Laddning.● Lyser grönt: Fulladdad.
12 och 16	Batterifack	För batteriet.
13 och 17.	Fästpunkt för nackrem	För att fästa halsremmen.
14 och 18	Justeringsring för dioptri	Justerar dioptriinställningen.
15	Hylsa för stativadaptern	Fäster stativadaptern.

Beskrivning av knappar

Tabell 1-2 Beskrivning av knappar

Symbol	Knapp	Funktion
	Ström	<ul style="list-style-type: none">● Tryck: Viloläge/aktivera enheten.● Håll intryckt: Ström på/av.
	Ta bild	<ul style="list-style-type: none">● Tryck: Ta stillbilder.● Håll intryckt: Starta/stoppa inspelning av video.

Bruksanvisning för multispektral kikare

	Mätning	<ul style="list-style-type: none">● Tryck: Slå på laseravståndsmätning.● Dubbeltryckning: Slå av laseravståndsmätning.● Håll intryckt: Korrigera ojämnheter i displayen (FFC).
	Läge	Läge utan meny: <ul style="list-style-type: none">● Tryck: Byt paletter.● Håll intryckt: Byt läge mellan dag/natt/automatisk. Menyläge: Tryck för att flytta uppåt.
	Meny	Läge utan meny: <ul style="list-style-type: none">● Tryck: Öppna menyn.● Håll intryckt: Byt bildstil. Menyläge: <ul style="list-style-type: none">● Tryck: Bekräfta/ange parametrar.● Håll intryckt: Meny för att spara och avsluta.
	Zooma	Läge utan meny: <ul style="list-style-type: none">● Tryck: Växla digital zoom.● Håll intryckt: Stäng av/slå på PIP-läge (bild i bild-läge). Menyläge: Tryck för att flytta nedåt.



Obs!

- Strömindikeringen lyser rött när enheten är på.
 - När funktionen Automatisk avstängning av skärm är aktiverad kan du trycka på  för att gå in i viloläge. Du kan även luta eller vrida enheten för att aktivera viloläget. Se ***Automatisk avstängning av skärm*** för detaljerad information om användning.
-

2 Förberedelser

2.1 Isättning av batteri

2.1.1 Batterianvisningar

- Ta ur batterierna om enheten inte ska användas under en längre tid.
- Det externa laddningsbara batteriet är av typen 18650 och batteristorleken ska vara 19 × 70 mm. Märkspänningen är 3,6 VDC och batterikapaciteten är 3200 mAh.
- Ladda batteriet i minst 5 timmar före den första användningen.
- Använd en ren trasa för att torka av gängorna, för att säkerställa bättre funktion om batterifackets lock blir smutsigt.
- För att säkerställa att enheten fungerar normalt sätter du i två batterier i batterifacket.

2.1.2 Montering av batteri

Sätt i batteriet i batterifacket.

Steg

1. Lås upp och öppna batterifackets lock.

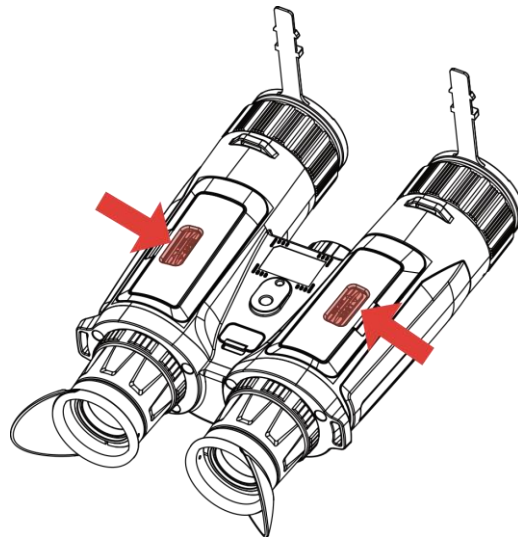

Figur 2-1 Öppna locket

2. Sätt i batterier i batterifacket enligt markeringarna för plus- och minuspol.

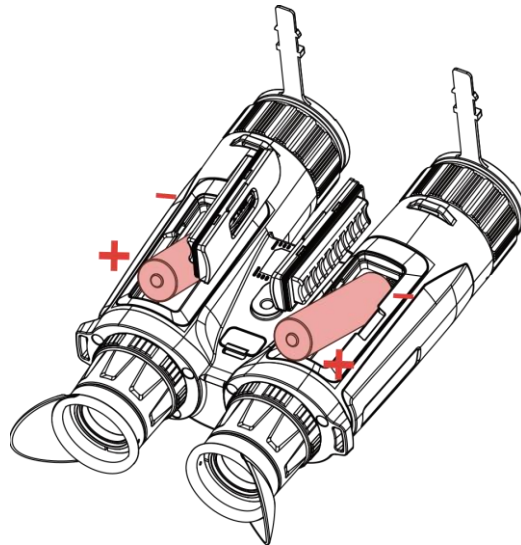

Figur 2-2 Sätt i batteriet

3. Stäng batterifackets lock och lås locket.

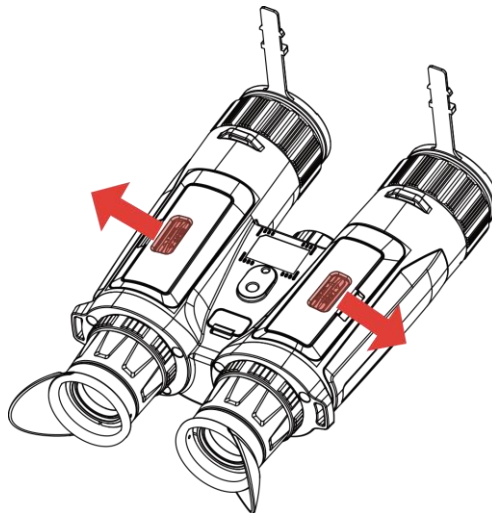

Figur 2-3 Stänga locket

2.2 Kabelanslutning

Anslut enheten och strömadaptern med en type-C kabel för att ladda enheten. Eller så kan du ansluta enheten till en dator för att exportera filer.

Steg

1. Lyft på locket till type-C anslutningen.
2. Anslut enheten och strömadaptern med en type-C kabel för att ladda enheten.

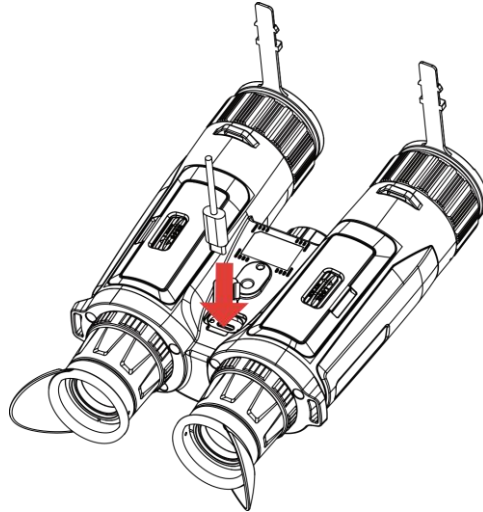

Figur 2-4 Kabelanslutning



Obs!

- Ladda enheten efter att batteriet har monterats i enhetens batterifack.
 - Kontrollera att batteritemperaturen är mellan 0 °C och 45 °C under laddning.
 - Du kan använda batteriladdaren för att ladda batteriet.
-

2.3

Fästpunkt för halsrem

Steg

1. Dra den ena änden av nackremmen genom nackremmens fästpunkt.

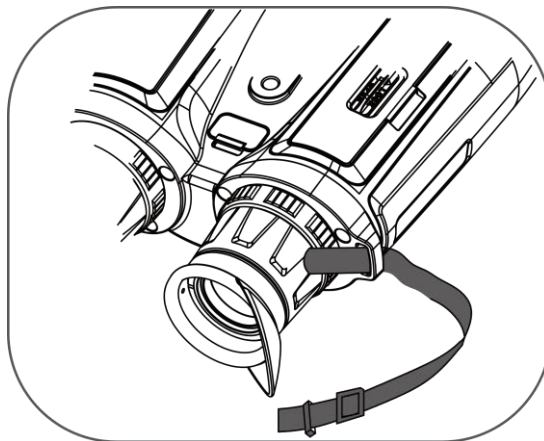

Figur 2-5 Dra nackremmen genom fästpunkten

2. Dra nackremmen genom bandspännet och fäst nackremmen som visas i figuren.

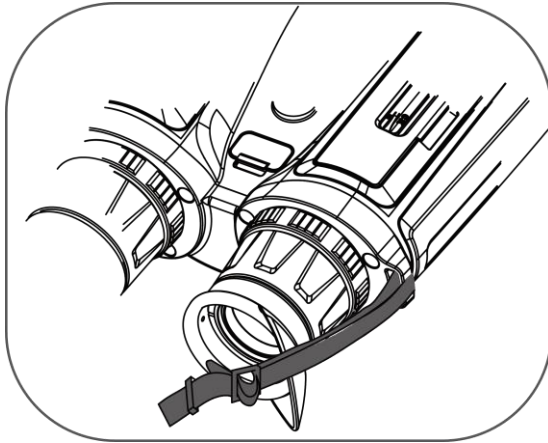

Figur 2-6 Dra nackremmen genom banspännnet

3. Dra nackremmen genom bandhållaren.

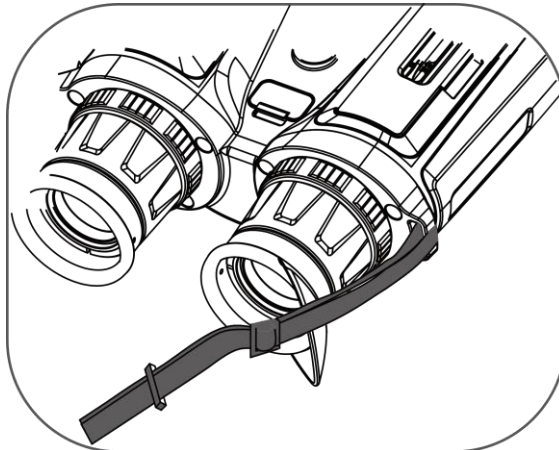

Figur 2-7 Dra nackremmen genom bandhållaren

4. Upprepa ovanstående steg för att slutföra monteringen.
5. Justera nackremmens längd efter behov.

2.4 Fäst stativadapter

Steg

1. Justera stativadapter mot uttaget på enheten och sätt in placeringskolonnen (1) i placeringspunkten (2).

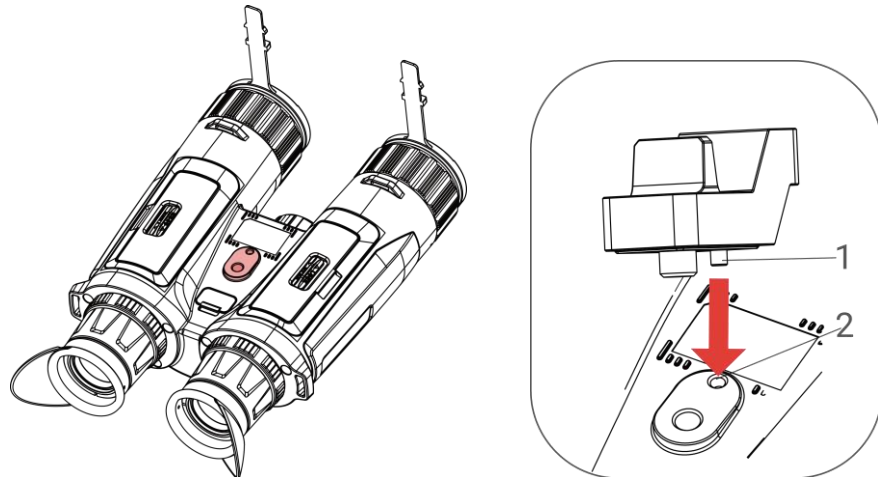

Figur 2-8 För in stiftet

2. Vrid stativadaptersns skruv medurs för att fästa stativadaptern.

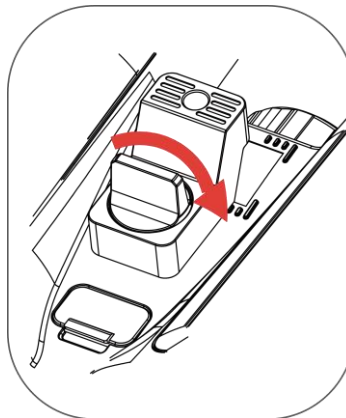

Figur 2-9 Vrid skruven

2.5 Ström på/av

Strömtillslag

Håll  intryckt för att slå på enheten när den är ansluten till kabeln eller du har tillräckligt med batteri.

Ström av

Håll  intryckt för att stänga av enheten, när den är på.













Obs!

- En nedräkning för avstängning visas när du stänger av enheten. Du kan trycka på valfri knapp för att avbryta nedräkningen och avstängningen.
 - Den automatisk avstängningen vid låg batterinivå går inte att avbryta.
-

Automatisk avstängning



Du kan ställa in tiden för automatisk avstängning av enheten.

Steg

1. Tryck på  för att visa menyn.
2. Gå till  **Avancerade inställningar** och välj  **Allmänna inställningar**.
3. Tryck på  eller  för att välja  och tryck på  för att gå till gränssnittet för inställning.
4. Tryck på  eller  för att välja automatisk avstängningstid enligt önskemål och tryck på  för att bekräfta.
5. Håll  intryckt för att spara och avsluta.









Obs!

- Batterisymbolen anger batteriets status.  innebär att batteriet är fulladdat,  innebär att batteriet börjar bli urladdat, och  innebär att batteriladdningen är onormal.
 - När meddelandet om lågt batteri visas är det dags att ladda batteriet.
 - Automatisk avstängning fungerar endast när du inte använder enheten och enheten inte är ansluten till HIKMICRO Sight-appen samtidigt.
 - Nedräkningen för automatisk avstängning startar igen när enheten återgår till viloläge eller när den startas om.
-

2.6 Automatisk avstängning av skärm

Funktionen Automatisk avstängning av skärm släcker skärmen för att spara energi och öka batteritiden.

Steg

1. Aktivera Automatisk avstängning av skärm.
 - 1) Tryck på  för att visa menyn.
 - 2) Gå till  **Avancerade inställningar** och tryck på  eller  för att välja .
 - 3) Tryck på  för att aktivera Automatisk avstängning av skärm.
 - 4) Håll  intryckt för att spara ändringarna och avsluta.
2. Gå in i viloläge.

Du kan göra något av följande för att gå in i viloläge när skärmen är påslagen:

- Luta enheten nedåt mellan 70 och 90°.
- Vrid enheten horisontellt från 75° till 90°.
- Håll enheten stilla och flytta den inte på 5 minuter.

3. Aktivera enheten.

Du kan göra något av följande för att aktivera enheten när skärmen är avstängd:

- Luta enheten nedåt mellan 0 och 60° eller uppåt mellan 0 och 90°.
- Vrid enheten horisontellt från 0 ° till 70 °.
- Tryck på  för att aktivera enheten.



Obs!

Efter att du har aktiverat den automatiska skärmavstängningen, när du går in i menyn, träder den automatiska skärmavstängningen inte i kraft förrän du stänger menyn.



2.7

Beskrivning av menyn

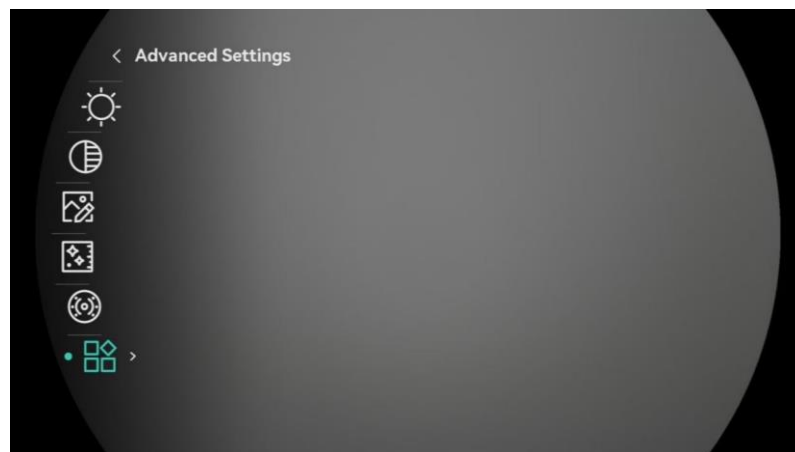
Tryck på  i gränssnittet för realtidsvisning för att visa menyn.



Figur 2-10 Beskrivning av menyn

- Tryck på  för att flytta markören uppåt.
- Tryck på  för att flytta markören nedåt.
- Tryck på  för att bekräfta och håll in den för att stänga menyn.

2.8

App-anslutning

Anslut enheten till appen HIKMICRO Sight via en åtkomstpunkt, för att ta bilder, spela in videor eller konfigurera parametrar på din telefon.

Steg









1. Sök efter HIKMICRO Sight på App Store (iOS-system) eller Google Play™ (Android-system) för att ladda ned den, eller skanna QR-koden för att ladda ned och installera appen.



Android-system



iOS-system

2. Tryck på  för att visa menyn.
3. Gå till  **Avancerade inställningar** och tryck på  eller  för att välja .
4. Tryck på  för att öppna gränssnittet för inställningar.
5. Tryck på  eller  och välj **Åtkomstpunkt**. Funktionen åtkomstpunkt är aktiverad.
6. Aktivera WLAN på telefonen och anslut till åtkomstpunkten.
 - Åtkomstpunktens namn: HIKMICRO_Serienummer
 - Åtkomstpunktens lösenord: Gå till **Åtkomstpunkt** i menyn för att kontrollera lösenordet.
7. Öppna appen och anslut telefonen till enheten. Du kan visa enhetens gränssnitt på telefonen.



Obs!

- Enheten kan inte anslutas till appen om du har angett fel lösenord flera gånger. Se **Återställa enheten** för att återställa enheten och ansluta appen på nytt.
 - Om lösenordet inte visas uppgraderar du enheten till den senaste versionen. Du kan också ange serienumret som lösenord.
-









2.9

Byt åtkomstpunkt-band

Den här funktionen hjälper till att lösa problem med smartphoneanslutningen och förbättra anslutningen mellan enheten och smartphonen.

Steg

1. Tryck på  för att visa menyn.

2. Gå till  **Avancerade inställningar** och tryck på  eller  för att välja .
3. Tryck på  för att öppna gränssnittet för inställningar.
4. Tryck på  eller  för att växla åtkomstpunkt-bandbredd. 5 GHz och 2,4 GHz går att välja.
5. Håll  intryckt för att spara ändringarna och avsluta.

2.10 Status på firmware

2.10.1 Kontrollera status på fast programvara

Steg

1. Öppna HIKMICRO Sight och anslut enheten till appen.
2. Kontrollera om det finns ett meddelande om uppgradering i gränssnittet för enhetshantering. Om det inte finns något meddelande om uppgradering har enheten redan den senaste versionen av fasta programvaran. I annat fall har enheten inte den senaste versionen av fasta programvaran.

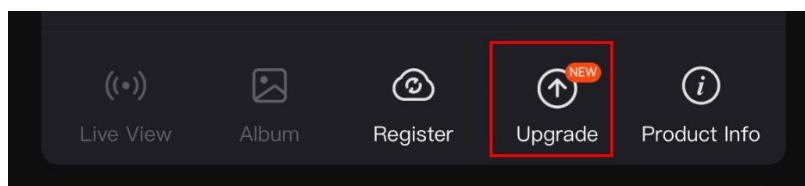

Figur 2-11 Kontrollera status på fast programvara

3. Uppgradera enheten om den inte har senaste versionen av fasta programvaran (valfritt). Se *Uppgradera enheten*.

2.10.2 Uppgradera enheten

Uppgradera enheten via HIKMICRO Sight

Steg

1. Öppna HIKMICRO Sight-appen och anslut din enhet till appen.
2. Tryck på uppgraderingsmeddelandet för att öppna gränssnittet för uppgradering av fast programvara.
3. Tryck på **Uppgradera** för att påbörja uppgraderingen.



Obs!

Uppgraderingsåtgärden kan variera beroende på app-uppdateringar. Använd appens faktiska version som referens.

Uppgradera enheten via PC

Innan du börjar

Hämta uppgraderingspaketet först.

Steg

1. Tryck på för att visa menyn.
 2. Gå till **Avancerade inställningar** och välj **Funktionsinställningar**.
 3. Tryck på eller för att välja och tryck på för att gå till gränssnittet för inställning.
 4. Tryck på eller för att välja **USB-flashminne**.
 5. Anslut enheten till datorn med kabeln.
 6. Öppna den upptäckta disken, kopiera uppgraderingsfilen och klistra in den i enhetens rotkatalog.
 7. Koppla bort enheten från datorn.
 8. Starta om enheten. Enheten uppgraderas automatiskt. Uppgraderingsförloppet visas i huvudgränssnittet.
-



Försiktighet

Kontrollera att enheten är ansluten till datorn medan uppgraderingspaketet överförs. Annars kan detta orsaka onödiga uppgraderingsfel, skador på fast program etc.

3 Bildinställningar

Du kan ange paletter, ljusstyrka, scener, FFC (korrigerande av plant fält) och DPC (korrigerande av defekta pixlar) för att få en bättre bildeffekt.

3.1 Justera enheten

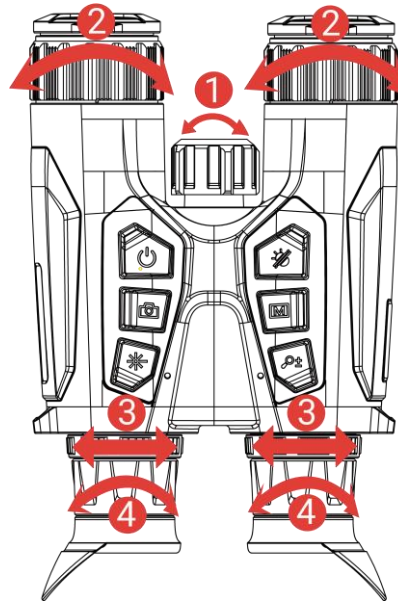

Figur 3-1 Justera enheten

1 Justera infrarött ljus: Roterar den något för att justera det infraröda ljusets strålningsvinkel. Ju bredare strålningsvinkel, desto mer utspritt men mindre intensivt kommer ljuset att vara.

2 Justera fokus: Vrid fokusringen en aning för att justera objektivet fokus.



Obs!

Vidrör INTE objektivet med fingrarna och placera inte skarpa föremål i närheten av det.

3 Justera interpupillärt avstånd: Justera avståndet mellan pupiller genom att förflytta okularen närmare eller längre bort från varandra.

4 Justera diopter: Se till att dioptern täcker ögat när du siktar på målet. Vrid diopterjusteringsringen tills texten eller bilden på skärmen är tydlig.











Obs!

Vidrör INTE objektivets yta vid justering av dioptern för att inte smutsa ned objektivet.

3.2 Justera ljusstyrka









Du kan justera ljusstyrkan i menyn.

Steg

1. Tryck på  för att visa menyn.
2. Tryck på  eller  för att välja  och på  för att bekräfta.
3. Tryck på  eller  för att justera bildskärmens ljusstyrka.
4. Håll  intryckt för att spara ändringarna och avsluta.









3.3 Justera kontrast

Steg

1. Tryck på  för att visa menyn.
2. Tryck på  eller  för att välja  och på  för att bekräfta.
3. Tryck på  eller  för att justera kontrasten.
4. Håll  intryckt för att spara ändringarna och avsluta.

3.4 Justera tonen

Steg

1. Tryck på  för att visa menyn.
2. Gå till  **Avancerade inställningar** och tryck på  eller  för att välja .
3. Tryck på  för att bekräfta och tryck på  eller  för att välja en färgton. **Varm** och **Kall** kan väljas.
4. Håll  intryckt för att spara och avsluta.













Figur 3-2 Justera tonen

3.5 Justera skärpa

Steg

1. Tryck på  för att visa menyn.
2. Gå till  **Avancerade inställningar** och tryck på  eller  för att välja .
3. Tryck på  för att bekräfta och tryck på  eller  för att justera skärpan.
4. Håll  intryckt för att spara och avsluta.











Figur 3-3 Jämförelse av skärpejustering

3.6 Välj scen

Du kan välja en lämplig scen beroende på den faktiska scenen för att förbättra visningen.







Steg

1. Tryck på  för att visa menyn.
2. Gå till  **Avancerade inställningar** och tryck på  eller  för att välja .
3. Tryck på  för att öppna gränssnittet för inställningar.
4. Tryck på  eller  för att byta scen.
 - **Detektering:** Detektering avser detekteringsläge och rekommenderas i normala scener.
 - **Djungel:** Djungel avser djungelläge och rekommenderas i jaktmiljöer.
5. Håll  intryckt för att spara ändringarna och avsluta.

3.7 Brett dynamikområde

Brett dynamikområde (WDR) förbättrar tittarupplevelsen genom att ge bättre bildkvalitet i olika ljusförhållanden. När du aktiverar den här funktionen i optiskt läge förhindrar det att ljusa områden ser för ljusa ut och ökar detaljerna i skuggorna.

Steg

1. Tryck på  för att visa menyn.
2. Gå till  **Avancerade inställningar** och tryck på  eller  för att välja .
3. Tryck på  för att aktivera funktionen.
4. Håll  intryckt för att spara ändringarna och avsluta.

Resultat









Synligheten i hela gränssnittet för realtidsvisning förbättras.

3.8 Ställa in paletter

Du kan välja olika paletter för att visa samma scen med olika effekter.

Steg



Bruksanvisning för multispektral kikare

1. Tryck på  för att visa menyn.
2. Gå till  **Avancerade inställningar** och tryck på  eller  för att välja .
3. Tryck på  för att gå till palettgränssnittet.
4. Tryck på  eller  för att välja önskade paletter och tryck på  för att aktivera dem.



Obs!

Åtminstone en palett måste aktiveras.

5. Håll  intryckt för att spara inställningarna och avsluta.
6. Tryck på  i gränssnittet för realtidsvisning för att byta mellan de valda paletterna.

Optisk

Bilden för den optiska kanalen visas i detta läge.

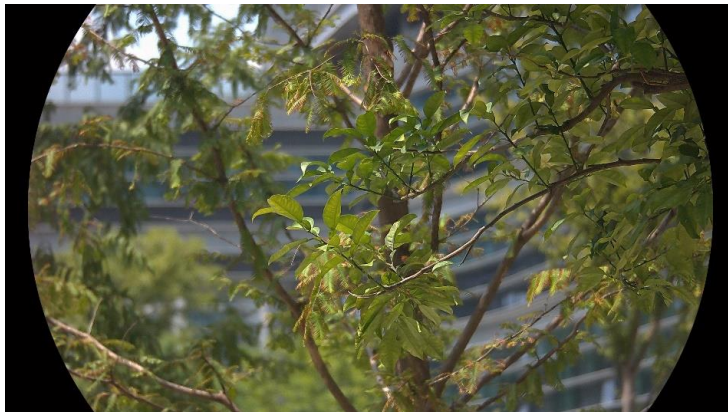

Vit varm

Den varma delen visas med ljus färg i denna vy. Ju högre temperatur, desto ljusare färg.



Svart varm

Den varma delen visas med svart i denna vy. Ju högre temperatur, desto mörkare färg.



Varmröd

Den varma delen visas med rött i denna vy. Ju högre temperatur, desto rödare färg.







Blandat

Från hög temperatur till låg temperatur färgas bilden vit, gul, röd, rosa respektive lila.



3.9 Ange skärmens läge

Du kan välja olika visningslägen i olika scener. Håll in  i gränssnittet för realtidsvisning för att växla mellan visningslägen i den optiska kanalen. Du kan välja dag-, natt- eller autoläge.

- : Dagläge: Du kan använda det här läget på dagtid och i ljusa miljöer. I dagläge är IR-ljuset automatiskt avstängt.
- : Nattläge: Du kan använda det här läget nattetid. I nattläge är IR-ljuset på automatiskt.
- : Automatiskt läge: Dag- och nattläget växlar automatiskt beroende på den omgivande ljusstyrkan.



Dagläge



















Nattläge

Figur 3-4 Dag-/nattläge

3.10 Ställ in bildstil

Du kan ställa in och välja olika bildstilar i olika scener för bättre visningsupplevelse och bildkvalitet.

Steg



1. Tryck på  för att visa menyn.
2. Tryck på  eller  för att välja .
3. Tryck på  för att gå till gränssnittet för inställning av bildstil. Dagsljus, skymning och nattljus är valbara. Tryck på  eller  för att välja bildstil efter behov.
 -  Dagsljus: Du kan använda den här stilen dagtid och i ljusstarka miljöer.
 -  Skymning: Du kan använda den här stilen nattetid.
 -  Nattljus: Du kan använda det här läget nattetid.
4. Du kan också ställa in parametrar för olika stilar enligt dina önskemål. Välj en bildstil och tryck på  för att öppna inställningsgränssnittet.
5. Tryck på  eller  för att välja parametrar, inklusive ljusstyrka, kontrast, ton, skärpa och brett dynamikområde. Tryck sedan på  för att ställa in parametrar efter behov.
6. Håll  för att avsluta enligt uppmaningen.
 - **OK:** Spara alla parametrarna och avsluta.
 - **AVBRYT:** Avsluta utan att spara parametrar.
7. Håll in  i realtidsvisningsgränssnittet för att byta bildstil.



Obs!

- Brett dynamikområde aktiveras endast i optiskt läge. Skärpa och ton aktiveras endast i termiskt läge.
 - Om du ställer in parametrar som ljusstyrka, kontrast, ton, skärpa eller brett dynamikområde i menyn snarare än i bildstilsinställningarna, kommer enheten att uppmana dig att spara den aktuella stilen när du byter stil i realtidsvisningsgränssnittet.
-

3.11 Ställa in bild i bild-läge

Håll  intryckt vid realtidsvisning för att aktivera PIP och håll  intryckt igen för att avsluta PIP. Bildens centrum visas i den övre mittersta delen av gränssnittet.



Figur 3-5 Ställa in PIP-läge



Obs!

- Om funktionen PIP är aktiverad är det endast PIP-vyn som förstoras vid justering av den digitala zoomen.
 - Om PIP-läget är aktiverat i termiskt läge växlar PIP-vyn endast mellan aktuell palett och optiskt läge. Om PIP-läget är aktiverat i optiskt läge växlar PIP-vyn mellan de valda paletterna och optiskt läge.
-

3.12 Justera digital förstoring

Med denna funktion kan du förstora och minska bilden. Tryck på  i realtidsvisningsgränssnittet för att byta digital zoom.



Obs!

- När du växlar det digitala zoomförhållandet visar det vänstra gränssnittet den faktiska förstoringen (faktisk förstoring = optisk förstoring av objektivet × digitalt zoomförhållande). Objektivet optiska













förstoring är till exempel 2,8× och det digitala zoomförhållandet är 2× och den faktiska förstoringen är 5,6×.

- Zoomförhållandet kan variera beroende på modell. Använd den faktiska kameran som referens.
-

3.13 Korrigering av plant fält (FFC)

Funktionen kan korrigera ojämnheter i visningen.

Steg

1. Tryck på  för att visa menyn.
2. Gå till  **Avancerade inställningar** och välj 
Funktionsinställningar.
3. Tryck på  eller  för att välja  och tryck på  för att gå till gränssnittet för inställning.
4. Tryck på  eller  för att byta FFC-läge.
 - **Manuell FFC:** Håll  intryckt i realtidsvisningen för att korrigera ojämnheter på skärmen.
 - **Automatisk FFC:** Enheten utför FFC automatiskt enligt det inställda schemat när du slår på kameran.
 - **Extern:** Täck för linsskyddet och håll sedan in  i realtidsvisning för att korrigera ojämnheter i visningen.
5. Håll  intryckt för att spara inställningarna och avsluta.









Obs!





Nedräkningen kommer att starta innan enheten utför FFC automatiskt.

3.14 Korrigera defekt pixel

Enheten kan korrigera defekta pixlar på skärmen som inte fungerar som de ska.

Steg

1. Tryck på  för att visa menyn.
2. Gå till  **Avancerade inställningar** och välj 
Funktionsinställningar.
3. Tryck på  eller  för att välja  och tryck på  för att gå till gränssnittet för inställning av DPC.

4. Tryck på  för att välja **X-** eller **Y-axeln**. Om du väljer **X-axeln** flyttas markören åt höger och vänster. Om du väljer **Y-axeln** flyttas markören uppåt och nedåt.
5. Tryck på  eller  för att ställa in koordinaterna tills markören når den defekta pixeln.
6. Tryck på  två gånger för att korrigera den defekta pixeln.
7. Håll  intryckt för att spara inställningarna och avsluta.



Figur 3-6 Korrigera defekt pixel









Obs!

- Den valda defekta pixeln kan förstöras och visas längst ned till höger i gränssnittet.
 - Om skärmen för bildskärmsvisning blockerar den defekta pixeln flyttar du markören till den defekta pixeln, så kommer enheten automatiskt att spegla visningen.
-

3.15 Ställa in infrarött ljus

Det infraröda ljuset gör det lättare att visa mål tydligt i mörka miljöer. Det infraröda ljuset fungerar endast i nattläge, automatiskt läge eller mörka miljöer. I övriga lägen har det infraröda ljuset ingen effekt.

Steg

1. Tryck på  för att visa menyn.
2. Tryck på  eller  för att välja  och på  för att bekräfta.
3. Tryck på  eller  för att välja belysningsnivå eller ställ in smart IR.



Obs!

Bilden kan bli överexponerad när miljön är för ljus. Den smarta IR-funktionen justerar överexponerade bilder genom att kontrollera det infraröda ljusets styrka, i syfte att förbättra bildeffekten i nattläge och i mörka miljöer.

4. Håll intryckt för att spara ändringarna och avsluta.



Obs!

- Det går inte att slå på det infraröda ljuset med lågt batteri.
 - Det infraröda ljuset är avstängt i termiskt läge eller standbyläge.
-

3.16

Zoom Pro

Zoom Pro innebär förbättring av den förstorade bildens detaljnivå. När denna funktion aktiveras kommer detaljerna i den förstorade realtidsbilden att förbättras.

Steg

1. Tryck på för att visa menyn.
2. Tryck på eller för att välja .
3. Tryck på för att aktivera funktionen.
4. Håll intryckt för att spara ändringarna och avsluta.

Resultat

Detaljerna i förstorade realtidsbilden förbättras.



Obs!

- Om PIP-funktionen är aktiverad så aktiveras zoom pro endast i PIP-vyn.
 - Zoom Pro kan inte aktiveras när enheten har lågt batteri.
-













4 Mäta avstånd

Enheten kan detektera avståndet mellan målet och observationsplatsen med hjälp av laser.

Innan du börjar

När du utför avståndsmätning måste du se till att du står stadigt på plats och håller handen stilla. Annars kan noggrannheten påverkas.

Steg

1. Tryck på  för att visa menyn.
2. Gå till  **Avancerade inställningar** och tryck på  eller  för att välja .
3. Tryck på  för att öppna gränssnittet för mätning.
4. Tryck på  eller  för att välja ett läge för laseravståndsmätning.
Tryck på  för att bekräfta. **Enstaka** och **Kontinuerlig** kan väljas.
 - **Kontinuerlig** innebär kontinuerlig mätning av avståndet, och mätningens varaktighet kan väljas. Mätresultatet uppdateras varje sekund.
 - **Enstaka** innebär mätning av avståndet en gång.
5. Håll  intryckt för att spara inställningarna och återvända till gränssnittet för realtidsvisning.
6. Tryck på  i live vy-gränssnittet för att aktivera laseravståndstagning, och rikta markören mot målet och tryck  igen för att mäta målavståndet.



Obs!

- Tryck två gånger på  i gränssnittet för realtidsvisning för att stänga av laseravståndsmätning.
 - Laseravståndsmätningen kan inte aktiveras när enheten har lågt batteri.
-

Resultat

Resultatet av avståndsmätningen visas längst upp till höger i bilden.



Figur 4-1 Resultat av laseravståndsmätning



Försiktighet











Den laserstrålning som skickas ut från enheten kan orsaka ögonskador, brännskador på huden och brand i lättantändliga ämnen. Se till att det inte finns några människor eller lättantändliga ämnen framför laseravståndsmätaren innan du aktiverar laseravståndsmätningen.

5 Allmänna inställningar

5.1 Ange om information ska visas på skärmen

Funktionen kan visa eller dölja skärmvisningsinformationen i realtidsgränssnittet.

Steg

1. Tryck på  för att visa menyn.
2. Gå till  **Avancerade inställningar** och välj  **Funktionsinställningar**.
3. Tryck på  eller  för att välja  och tryck på  för att gå till gränssnittet för inställning av OSD.
4. Tryck på  eller  för att välja **Tid**, **Datum** eller **OSD**, och tryck på  för att slå på eller av den valda OSD-informationen.
5. Håll  intryckt för att spara och avsluta.











Obs!

Om du slår av **OSD**, kommer all information på bilden i realtidsvisningen inte att visas.

5.2 Ställa in varumärkets logotyp

Du kan lägga till en varumärkeslogotyp i gränssnittet för realtidsvisning, stillbilder och videor.

Steg

1. Tryck på  för att visa menyn.
2. Gå till  **Avancerade inställningar** och välj  **Funktionsinställningar**.
3. Tryck på  eller  för att välja .
4. Tryck på  för att aktivera **Varumärkeslogotyp**.
5. Håll  intryckt för att spara inställningarna och avsluta.









Resultat

Varumärkeslogotypen visas längst ned till vänster på skärmen.

5.3 Förhindra inbränning

Undvik direkt solljus och aktivera skyddsfunktionen för förhindrande av inbränning för att minska risken att sensorn skadas av värmen.

Steg

1. Tryck på  för att visa menyn.
2. Gå till  **Avancerade inställningar** och välj  **Funktionsinställningar**.
3. Tryck på  eller  för att välja .
4. Tryck på  för att aktivera eller avaktivera funktionen.
5. Håll  intryckt för att spara ändringarna och avsluta.

5.4 Ta bilder och spela in video

5.4.1 Ta bilder

Tryck på  i gränssnittet för realtidsvisning  för att ta en bild.









Obs!

- När du tar en bild fryses bilden i en sekund och ett meddelande visas på skärmen.
 - Se *Exportera filer* för att exportera bilder.
-

5.4.2 Ställa in ljud

När du aktiverar ljudfunktionen spelas videor in med ljud. När det blir för höga ljud i videon, kan du slå av funktionen.

Steg

1. Tryck på  för att visa menyn.
2. Gå till  **Avancerade inställningar** och tryck på  eller  för att välja .
3. Tryck på  för att aktivera eller inaktivera funktionen.
4. Håll  intryckt för att spara ändringarna och avsluta.

5.4.3 Spela in video

Steg

1. Håll  intryckt i gränssnittet för realtidsvisning för till starta inspelningen.

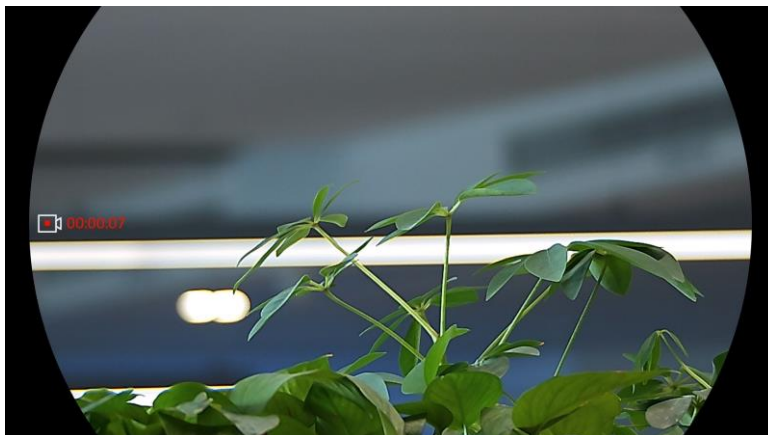

Figur 5-1 Starta inspelning





Till vänster på bilden visas information om speltid.

2. Håll  intryckt igen för att stoppa inspelningen.

5.4.4 Visa lokala filer

Tagna stillbilder och inspelade videor lagras automatiskt på enheten, och du kan visa filerna i lokala album.







Steg

1. Tryck på  för att gå till menyn.
2. Gå till  **Avancerade inställningar** och tryck på  eller  för att välja .



Obs!

Albumen skapas automatiskt och namnges efter år + månad. De lokala bilderna och videorna för en viss månad lagras i motsvarande album. Bilder och videor från augusti 2023 sparas till exempel i albumet 202308.





3. Tryck på  eller  för att välja albumet där filerna är sparade och tryck på  för att öppna det valda albumet.
4. Tryck på  eller  för att välja en fil att visa.
5. Tryck på  för att visa den valda filen och relevant information.



Obs!

- Filerna ordnas kronologiskt med de nyaste högst upp. Kontrollera enhetens tids- och datuminställning om du inte hittar de senaste







bilderna eller videorna. När du visar filer kan du växla till andra filer genom att trycka på  eller .

- När du tittar på filer kan du trycka på  för att gå till nästa sida och tryck på  för att gå tillbaka till föregående sida.
 - När du visar videor, kan du trycka på  för att spela upp eller stoppa videon.
 - Om du vill radera ett album eller en fil, kan du hålla  intryckt för att öppna dialogrutan, och radera albumet eller filen i enlighet med meddelandet.
-



5.5 Värmespårning

Enheten kan känna av punkten med scenens högsta temperatur och markera den på skärmen.

Steg

1. Tryck på  för att visa menyn.
2. Gå till  **Avancerade inställningar** och tryck på  eller  för att välja .
3. Tryck på  för att markera punkten med den högsta temperaturen.

Resultat

När funktionen är aktiverad visas  på punkten med den högsta temperaturen.  flyttas om scenen förändras.



Figur 5-2 Värmespårning

5.6 Exportera filer

5.6.1 Exportera filer via HIKMICRO Sight

Du kan komma åt enhetens album och exportera filer till din telefon med HIKMICRO Sight.

Innan du börjar

Installera HIKMICRO Sight på din mobiltelefon.

Steg

1. Öppna HIKMICRO Sight och anslut din enhet till appen. Se *App-anslutning*.
2. Tryck på **Media** för att öppna enhetens album.

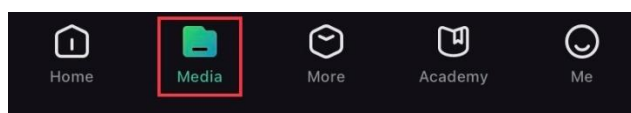

Figur 5-3 Komma åt enhetens album

3. Tryck på **Lokal** eller **Enhet** för att visa foton och videor.
 - **Lokal**: Du kan visa filerna som finns i appen.
 - **Enhet**: Du kan visa filerna i den aktuella enheten.



Obs!

Foton och videor kanske inte visas i **Enhet**. Dra neråt för att uppdatera sidan.

4. Tryck för att välja en fil och sedan på **Ladda ned** för att exportera filen till telefonens lokala album.



Figur 5-4 Exportera filer



Obs!

- Gå till **Mig** -> **Om** -> **Bruksanvisning** i appen för att se mer detaljerade åtgärder.
 - Du kan även öppna enhetens album genom att trycka på symbolen i det nedre vänstra hörnet av gränssnittet för realtidsvisning.
 - Exportåtgärden kan variera på grund av uppdateringar av appen. Använd appens faktiska version som referens.
-









5.6.2 Exportera filer via dator

Använd funktionen för att exportera inspelade videor och tagna bilder.

Innan du börjar

Kontrollera att enheten är påslagen när du ansluter kabeln.

Steg

1. Tryck på  för att visa menyn.
2. Gå till  **Avancerade inställningar** och välj  **Funktionsinställningar**.
3. Tryck på  eller  för att välja  och tryck på  för att gå till gränssnittet för inställning.
4. Tryck på  eller  för att välja **USB-flashminne**.
5. Anslut enheten till datorn med kabeln.



Obs!

Kontrollera att enheten är påslagen när du ansluter kabeln.

6. Öppna datorns diskhanterare och välj enhetens disk. Gå till mappen DCIM och sök efter den mapp som är döpt med lämpligt år och månad. Om du till exempel tar en bild eller spelar in en video i november 2023 öppnar du DCIM -> 202311 för att hitta bilden eller videon.
7. Välj och kopiera filerna till PC:n.
8. Koppla bort enheten från datorn.



Obs!







- Enheten visar bilder när du ansluter den till datorn. Dock är funktioner som inspelning, bildtagning och åtkomstpunkt inaktiverade.
 - När du ansluter enheten till PC:n för första gången kommer den automatiskt att installera drivrutiner.
-

5.7 Visning av riktning

5.7.1 Slå på kompass

Enheten är utrustad med en kompass och kan därmed visa riktning i realtidsbilden, tagna stillbilder och inspelade videor.

Steg

1. Tryck på  för att visa menyn.
2. Gå till  **Avancerade inställningar** och välj  **Funktionsinställningar**.
3. Tryck på  eller  för att välja , och välj **Kompass**, tryck sedan på  för att aktivera funktionen.
4. Följ anvisningarna i extrafönstret för att kalibrera kompassen. Se ***Kalibrera kompass*** för mer information.

Resultat

Efter slutförd kalibrering visas azimut- (AZM) och höjdvinkeln (EL) på skärmen. Det är rekommenderat att avläsa informationen med enheten placerat horisontellt.

För att öka riktningens noggrannhet, kan du ställa in korrigerings av den magnetiska deklinationen. Se ***Korrigerings av magnetisk deklination*** för instruktioner.



5.7.2 Kalibrera kompass

Kalibrering av kompassen måste utföras för att få en korrekt visning av riktning. Du måste kalibrera kompassen när du aktiverar funktionen för första gången, eller när kompassen är magnetiskt störd.



Figur 5-5 Kompassstörningar

Steg

1. Öppna kalibreringsguiden på följande sätt.
 - När du aktiverar kompassen för första gången, visas kalibreringsguiden för kompassen.
 - Välj  i menyn och tryck på  för att starta om kompassen, om kompassinformationen visas i rött.
2. Följ anvisningarna på skärmen för att flytta och vrida enheten.

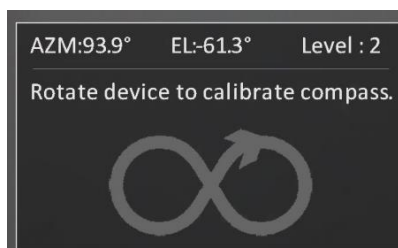

Figur 5-6 Kalibrera kompass



Obs!

- Fortsätt att flytta och vrida enheten under kalibreringen, för att se till att enheten är riktad i alla möjliga riktningar.
- **Nivån** anger kalibreringens giltighet. En högre nivå innebär en mer noggrann kompassavläsning. Kalibrering genomförs när **Nivån** är 3.

3. Sluta rör på enheten när meddelandet om slutförd kalibrering visas.

Resultat

Riktning information visas i gränssnittet för realtidsvisning.

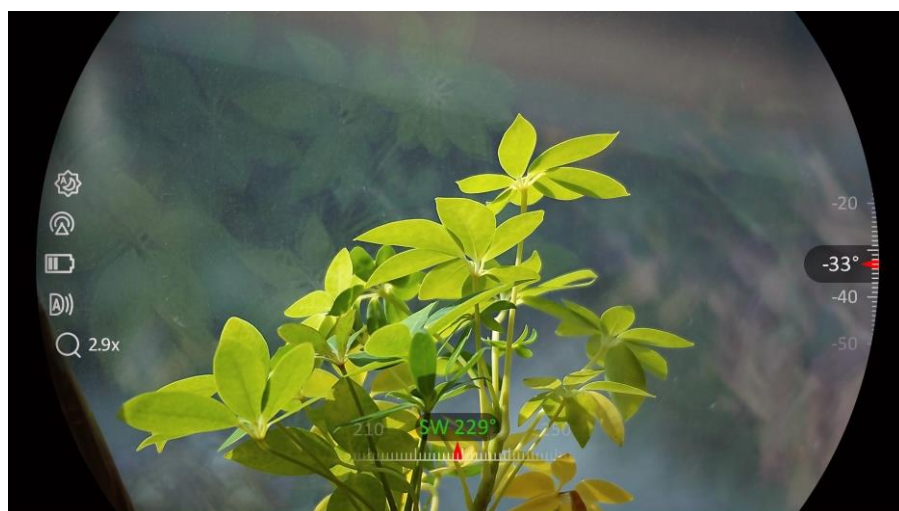

Figur 5-7 Visning av riktning

5.7.3 Korrigering av magnetisk deklination

Magnetisk deklination är vinkelvariationen mellan magnetisk norr och det faktiska norr. Genom att lägga till magnetisk deklination för kompassen ökas noggrannheten i riktning avläsningen.

Steg

1. När kompassen är kalibrerad går du till gränssnittet för inställning av kompass och trycker på eller för att välja **Magnetisk deklination**.
2. Tryck på för att gå till inställningsgränssnittet och tryck på eller för att välja **Snabbkorrigering** eller **Manuell korrigering**.
 - I snabbkorrigering visar enheten den aktuella deklinationen till magnetisk norr. Rikta skärmens mittpunkt mot det faktiska norr och tryck på för att bekräfta.
 - Vid manuell korrigering trycker du på för att välja driftsymbol eller nummer och eller för att lägga till eller dra ifrån deklinationen från enhetens plats.



Figur 5-8 Manuell Korrigering

3. Håll  intryckt för att spara och avsluta.



Obs!

Det rekommenderas att kontrollera informationen om lokal magnetisk deklination i den auktoriserade webbplatsen innan manuell korrigering av magnetisk deklination. Magnetisk deklination österut indikeras med ett plussmärke (+) deklination västerut indikeras med ett minussmärke (-).

5.8







Visning av geografisk plats



Obs!

- Satellitmodulen kan inte ta emot signaler om enheten är inomhus. Placera enheten på en tom plats utomhus för att ta emot signaler.
 - När du är utomhus får du vänta en stund på att enheten visar sin platsinformation.
 - Enheter som är utrustade med en satellitpositioneringsmodul, kan visa enhetens longitud och latitud, samt höjd över havet i realtidsbilden, tagna stillbilder och inspelade videor.
-

Steg

1. Tryck på  för att visa menyn.
2. Gå till  **Avancerade inställningar** och välj  **Funktionsinställningar**.
3. Tryck på  eller  för att välja  , och tryck på  för att aktivera GPS. Platsen visas i det nedre högra hörnet av skärmen.

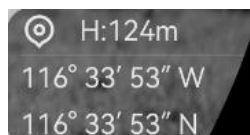

Figur 5-9 Visning av enhetens plats

Bruksanvisning för multispektral kikare

Om platsinformationen visar informationen "Svag signal", indikerar det att signalen är svag eller ingen signal. Förflytta dig till ett öppet område utomhus och försök igen.

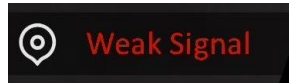











Figur 5-10 Svag signal

6 Systeminställningar

















6.1 Justera datumet

Steg

1. Tryck på  för att visa menyn.
2. Gå till  **Avancerade inställningar** och välj  **Allmänna inställningar**.
3. Tryck på  eller  för att välja .
4. Tryck på  för att öppna gränssnittet för konfiguration.
5. Tryck på  för att välja år, månad eller dag och tryck på  och  för att ändra siffran.
6. Håll  intryckt för att spara ändringarna och avsluta.

6.2 Synkronisera tid











Steg

1. Tryck på  för att visa menyn.
2. Gå till  **Avancerade inställningar** och välj  **Allmänna inställningar**.
3. Tryck på  eller  för att välja .
4. Tryck på  för att öppna gränssnittet för konfiguration.
5. Tryck på  eller  eller  för att byta klockvisning. Du kan välja mellan 24- och 12-timmarsklocka. Tryck på , om du väljer 12-timmars klocka och sedan på  eller  för att välja **AM** or **PM**.
6. Tryck på  för att välja timme eller minut och tryck på  eller  för att ändra siffra.
7. Håll  intryckt för att spara ändringarna och avsluta.

6.3 Inställning av språk

Med den här funktionen kan du välja enhetens språk.











Steg

1. Tryck på  för att visa menyn.
2. Gå till  **Avancerade inställningar** och välj  **Allmänna inställningar**.
3. Tryck på  eller  för att välja .
4. Tryck på  för att öppna gränssnittet för konfiguration av språk.
5. Tryck på  eller  för att välja språk, och tryck på  för att bekräfta.
6. Håll  intryckt för att spara ändringarna och avsluta.

6.4 Projicera enhetens skärm till datorn

Enheten stöder projicering av skärmen till en dator med hjälp av UVC-protokollbaserad klientprogramvara eller spelare. Det går att visa enhetens bild på bildskärmen för mer information.







Steg





1. Tryck på  för att visa menyn.
2. Gå till  **Avancerade inställningar** och välj  **Funktionsinställningar**.
3. Tryck på  eller  för att välja  och tryck på  för att gå till gränssnittet för inställning.
4. Tryck på  eller  och välj **Digital**.
5. Håll  intryckt för att spara ändringarna och avsluta.
6. Öppna den UVC-protokollbaserade klientprogramvaran och använd en typ-C-kabel för att ansluta din enhet till PC.

6.5 Ange enhet

Du kan ändra enheten för avståndsmätning.

Steg

1. Tryck på  för att visa menyn.
2. Gå till  **Avancerade inställningar** och välj  **Allmänna inställningar**.
3. Tryck på  eller  för att välja .

4. Tryck på  för att gå till gränssnittet för inställning av enheter. Tryck på  eller  eller  för att välja enhet enligt krav.

5. Håll  intryckt för att spara ändringarna och avsluta.

6.6 Visa enhetsinformation

Steg

1. Tryck på  för att visa menyn.

2. Gå till  **Avancerade inställningar** och välj  **Allmänna inställningar**.

3. Tryck på  eller  för att välja .

4. Tryck på  för att bekräfta. Du kan visa information om enheten, såsom version och serienummer.

5. Håll  intryckt för att spara ändringarna och avsluta.

6.7 Format

Steg

1. Tryck på  för att visa menyn.

2. Gå till  **Avancerade inställningar** och välj  **Allmänna inställningar**.

3. Tryck på  eller  för att välja .

4. Tryck på  för att formatera enhetslagringen enligt uppmaningen.



Obs!

När  väljs, visar enheten automatiskt återstående lagringsutrymme.





6.8 Återställa enheten

Steg

1. Tryck på  för att visa menyn.

2. Gå till  **Avancerade inställningar** och välj  **Allmänna inställningar**.

Bruksanvisning för multispektral kikare

3. Tryck på  eller  för att välja .
4. Tryck på  för att återställa enheten till standardinställningarna enligt uppmaningen.

7 Vanliga frågor

7.1 Varför blinkar laddningsindikeringen felaktigt?

Kontrollera följande saker.

- Kontrollera om enheten är laddad med standardströmadaptern och om laddningstemperaturen är högre än 0 °C (32 °F).
- Ladda enheten i avstängt läge.

7.2 Varför är strömindikeringen släckt?

Kontrollera om enhetens batteri är slut. Kontrollera indikeringen efter att enheten laddats i fem minuter.

7.3 Bilden är otydlig, hur kan jag justera den?

Justera diopterns justeringsring eller fokusring tills bilden är tydlig. Se *Justera enheten*.

7.4 Det går inte att ta bilder eller spela in. Vad är problemet?

Utför följande kontroller.

- Om enheten är ansluten till datorn. Om bildtagning och inspelning är inaktiverat i detta läge.
- Om lagringsutrymmet är fullt.
- Om enhetens batteri är urladdat.

7.5 Varför kan inte datorn identifiera enheten?

Utför följande kontroller.

- Om enheten är ansluten till datorn med tillhandahållen USB-kabel.
- Om du använder en annan USB-kabel får den inte vara längre än 1 m.
- Kontrollera om USB-anslutningsläget är växlat till **USB-flashminne**.

Juridisk information

© Hangzhou Microimage Software Co., Ltd. Alla rättigheter förbehålles.

Om bruksanvisningen

Bruksanvisningen innehåller anvisningar för användning och underhåll av produkten. Bilder, diagram, illustrationer och all övrig information är enbart avsedda som beskrivningar och förklaringar. Informationen i handboken kan komma att ändras, utan föregående meddelande, vid uppgradering av fast programvara eller av andra skäl. Den senaste versionen av bruksanvisningen finns på HIKMICRO:s webbplats (www.hikmicrotech.com/).

Använd bruksanvisningen tillsammans med vägledning och assistans från yrkespersoner som utbildats i att ge stöd för produkten.

Erkännande avseende varumärken



HIKMICRO och övriga av HIKMICRO:s varumärken och logotyper tillhör HIKMICRO i olika jurisdiktioner.

Andra varumärken och logotyper som omnämns tillhör sina respektive ägare.

JURIDISK FRISKRIVNING

BRUKSANVISNINGEN OCH DEN PRODUKT SOM BESKRIVS MED DESS HÅRDVARA, MJUKVARA OCH FASTA PROGRAMVARA TILLHANDAHÅLLES "I BEFINTLIGT SKICK" OCH "MED ALLA FEL OCH BRISTER" SÅ LÅNGT DETTA ÄR TILLÅTET ENLIGT TILLÄMPLIG LAGSTIFTNING. HIKMICRO UTFÄRDAR INGA GARANTIER, VARKEN UTTRYCKLIGA ELLER UNDERFÖRSTÅDDA, INKLUSIVE UTAN BEGRÄNSNING, FÖR SÄLJBARHET, TILLFREDSSTÄLLANDE KVALITET ELLER LÄMPLIGHET FÖR ETT VISST ÄNDAMÅL. ANVÄNDNING AV PRODUKTEN SKER HELT PÅ EGEN RISK. DU SKA INTE UNDER NÅGRA OMSTÄNDIGHETER HÅLLA HIKMICRO ANSVARIGT FÖR EVENTUELLA SÄRSKILDA SKADOR, FÖLJDSKADOR, OAVSIKTLIGA SKADOR ELLER INDIREKTA SKADOR, INKLUSIVE BLAND ANNAT SKADESTÅND FÖR FÖRLORAD AFFÄRSVINST, VERKSAMHETSSTÖRNING, FÖRLUST AV DATA ELLER DOKUMENTATION, ELLER SYSTEMSKADA, OAVSETT OM DETTA BASERAS PÅ AVTALSBROTT, ÅTALBAR HANDLING (INKLUSIVE FÖRSUMLIGHET), PRODUKTANSVAR ELLER ANNAT I SAMBAND MED ANVÄNDNINGEN AV PRODUKTEN, ÄVEN OM HIKMICRO HAR MEDDELATS ATT RISKEN FÖR SÅDANA SKADOR ELLER FÖRLUSTER FÖRELIGGER.

DU BEKRÄFTAR ATT INTERNETS NATUR INNEBÄR INBYGGDA SÄKERHETSRISKER OCH HIKMICRO TAR INGET ANSVAR FÖR ONORMAL ANVÄNDNING, INTEGRITETSLÄCKOR ELLER ANDRA SKADOR SOM ORSAKAS AV CYBERATTACKER, HACKERATTACKER, VIRUSANGREPP ELLER ANDRA SÄKERHETSRISKER MED INTERNET. HIKMICRO KOMMER DOCK ATT TILLHANDAHÅLLA LÄMPLIG TEKNISK SUPPORT OM SÅ KRÄVS.

DU ACCEPTERAR ATT ANVÄNDA PRODUKTEN I ENLIGHET MED ALLA TILLÄMPLIGA LAGAR OCH DU ÄR ENSAMT ANSVARIG FÖR ATT SÄKERSTÄLLA ATT DIN ANVÄNDNING EFTERLEVER TILLÄMPLIGA LAGAR. DU ÄR I SYNNERHET ANSVARIG FÖR ATT ANVÄNDA PRODUKTEN PÅ ETT SÅDANT SÄTT ATT DEN INTE INKRÄKTAR PÅ NÅGRA RÄTTIGHETER SOM ÄGS AV TREDJE PART, INKLUSIVE UTAN BEGRÄNSNING, RÄTTEN TILL PUBLICERING, IMMATERIELLA RÄTTIGHETER, SAMT DATASKYDD OCH ANDRA INTEGRITETS RÄTTIGHETER. DU FÅR INTE ANVÄNDA PRODUKTEN FÖR ILLEGAL JAKT AV DJUR, INTEGRITETSKRÄNKNING ELLER ANDRA ÄNDAMÅL SOM ÄR OLAGLIGA ELLER SKADLIGA FÖR ALLMÄNNA INTRESSEN. DU FÅR INTE ANVÄNDA PRODUKTEN FÖR NÅGRA FÖRBJUDNA SLUTANVÄNDNINGAR, INKLUSIVE UTVECKLING ELLER PRODUKTION AV MASSFÖRSTÖRELSEVAPEN, UTVECKLING ELLER PRODUKTION AV KEMISKA ELLER BIOLOGISKA STRIDSMEDEL, ELLER NÅGRA AKTIVITETER SOM ÄR RELATERADE TILL NUKLEÄRA SPRÄNGMEDEL ELLER OSÄKRA NUKLEÄRA BRÄNSLECYKLER, ELLER SOM STÖD FÖR ÖVERGREPP AV MÄNSKLIGA RÄTTIGHETER.

I DE FALL INNEHÅLLET I BRUKSANVISNINGEN STÅR I KONFLIKT MED TILLÄMPLIGA LAGAR, GÄLLER DE SISTNÄMNDNA.

Föreskrifter

Dessa villkor gäller endast för de produkter som är försedda med motsvarande märke eller information.

Deklaration om EU-överensstämmelse



Produkten och – i förekommande fall – levererade tillbehör är CE-märkta och överensstämmer därför med de gällande harmoniserade europeiska standarder som finns angivna i EMCD-direktivet 2014/30/EU, lågspänningsdirektivet 2014/35/EU, RoHS-direktivet 2011/65/EU och direktiv 2014/53/EU.

Hangzhou Microimage Software Co., Ltd. deklarerar härmed att enheten (se etiketten) uppfyller direktiv 2014/53/EU.

Den fullständiga texten om försäkran om EU-överensstämmelse finns på följande webbadress:
<https://www.hikmicrotech.com/en/support/download-center/declaration-of-conformity/>

Frekvensband och effekt (för CE)

Dessa nominella gränsvärden för frekvensband och överföringseffekt (utstrålad och/eller ledningsburen) gäller för följande radioutrustning:

Wi-Fi 2,4 GHz (2,4 GHz till 2,4835 GHz), 20 dBm

Wi-Fi 5 GHz (5,15 GHz till 5,25 GHz): 23 dBm

Använd den strömadapter som tillhandahålles av en godkänd tillverkare, för enheter utan en medföljande strömadapter. Se produktens specifikation för detaljerade strömförsörjningskrav.

Använd det batteri som tillhandahålles av en godkänd tillverkare, för enheten utan ett medföljande batteri. Se produktens specifikation för detaljerade krav på batteriet. Direktiv 2012/19/EU (WEEE-direktivet): Produkter märkta med denna symbol får inte avfallshanteras som osorterat hushållsavfall inom EU. Produkten ska återlämnas till din lokala återförsäljare för korrekt återvinning, vid inköp av motsvarande ny utrustning, eller lämnas in på en särskild återvinningsstation. För ytterligare information se: www.recyclethis.info.





Direktiv 2006/66/EG och dess tillägg 2013/56/EU (batteridirektivet): Produkten innehåller ett batteri som inte får avfallshanteras som osorterat hushållsavfall inom EU. Se produktens dokumentation för specifik information om

Bruksanvisning för multispektral kikare

batteriet. Batteriet är märkt med denna symbol, som kan innehålla bokstäver för att indikera kadmium (Cd), bly (Pb) eller kvicksilver (Hg). Batteriet ska återlämnas till din återförsäljare eller lämnas in på en särskild återvinningsstation för korrekt återvinning. Mer information finns på: www.recyclethis.info.

Symbolförklaring

De symboler som finns i denna handbok innebär följande.

Symbol	Beskrivning
 Obs!	Tillhandahåller ytterligare information för att betona eller förtydliga viktiga punkter i huvudtexten.
 Försiktighet	Markerar en potentiellt farlig situation, som om den inte undviks, kan resultera i skador på utrustning, förlust av data, nedsatt prestanda och oväntade resultat.
 Fara	Anger en fara med hög risk som, om den inte undviks, kan leda till dödsfall eller allvarliga skador.

Säkerhetsföreskrifter

Anvisningarna är avsedda att säkerställa att användaren kan använda produkten på korrekt sätt för att undvika fara eller förlust av egendom. Läs igenom alla säkerhetsföreskrifter noggrant före användning.

Transport

- Förvara enheten i ursprungsförpackningen eller en liknande förpackning vid transport.
- Behåll allt förpackningsmaterial efter uppackningen för framtida bruk. Vid eventuella fel måste du returnera enheten till fabriken med det ursprungliga förpackningsmaterialet. Transport utan det ursprungliga förpackningsmaterialet kan resultera i att enheten skadas och företaget åtar sig inget ansvar för detta.
- Produkten får inte tappas eller utsättas för fysiska stötar. Håll enheten på avstånd från magnetiska störningar.

Strömförsörjning

- Om en strömadapter medföljer i enhetspaketet, använd endast den medföljande adaptern. Om ingen strömadapter medföljer, se till att strömadaptern eller annan strömkälla överensstämmer med begränsad strömkälla. Se produktetiketten för strömförsörjningsutgångsparametrar.
- Kontrollera att kontakten är korrekt ansluten till eluttaget.
- För att undvika överhettning och brandfara orsakad av överbelastning får du INTE ansluta flera enheter till en och samma strömadapter.

Batteri

- Det externa laddningsbara batteriet är av typen 18650 och batteristorleken ska vara 19 × 70 mm. Märkspänningen är 3,6 VDC och batterikapaciteten är 3200 mAh.
- Vid långtidsförvaring av batteriet måste det laddas helt en gång i halvåret för att batteriets kvalitet ska bevaras. Annars, kan skador uppstå.
- **FÖRSIKTIGHET!** Risk för explosion om batteriet ersätts med en felaktig typ.
- De batterier som köps av användare måste följa relevanta internationella standarder för batterisäkerhet (t.ex. EN-/IEC-standarder).
- Det inbyggda batteriet kan inte tas bort. Kontakta tillverkaren för reparation om så behövs.
- **FÖRSIKTIGHET!** Risk för explosion om batteriet ersätts med en felaktig typ. Batteriet måste ersättas med likadana eller likvärdiga batterier.
- Det går inte att sätta i batterier med fel storlek då dessa kan orsaka onormal avstängning.
- Ersättning av batteriet med en felaktig typ kan kringgå en skyddsfunktion (exempelvis med vissa typer av litiumbatterier).

Bruksanvisning för multispektral kikare

- Batteriet får inte kastas på en öppen eld eller i en varm ugn, krossas eller skäras mekaniskt, då detta kan orsaka en explosion.
- Lämna inte batteriet i miljöer med extremt höga temperaturer, eftersom detta kan resultera i explosion eller att det läcker ut brandfarlig vätska eller gas.
- Batteriet får inte utsättas för extremt lågt lufttryck, då detta kan resultera i en explosion och/eller läckage av brännbar vätska eller gas.
- Förbrukade batterier ska avfallshanteras i enlighet med anvisningarna.
- Kontrollera att det inte finns något lättantändligt material inom två meters avstånd från laddaren medan laddningen pågår.
- Batteriet får INTE placeras inom räckhåll för barn.
- Batteriet får INTE sväljas då detta kan orsaka kemiska brännskador.
- Denna produkt innehåller ett knappcells batteri. Om knappcells batteriet sväljs kan det orsaka allvarliga inre brännskador på bara 2 timmar och leda till döden.
- Om batterifacket inte stängs ordentligt ska du sluta använda produkten och förvara den utom räckhåll för barn.
- Sök omedelbart läkarvård om du misstänker att någon kan ha svält batterier eller placerat batterier i någon del av kroppen.
- Enheten är inte lämplig för användning på platser där det kan finnas barn.
- Enheten med batteriet eller det fristående batteriet får INTE placeras i närheten av en värmekälla eller en öppen eld. Undvik direkt solljus.

Underhåll

- Kontakta din återförsäljare eller närmaste servicecenter, om produkten inte fungerar som den ska. Vi åtar oss inget ansvar för problem som orsakats av obehörig reparation eller obehörigt underhåll.
- Se till att strömmen har kopplats bort före demontering och reparation av enheten, som ska utföras av professionella.
- Torka försiktigt av enheten med en ren trasa och en liten mängd etanol, vid behov.
- Om utrustningen används på ett sätt som inte anges av tillverkaren, kan skyddet som enheten ger försämrats.
- Rengör objektivet med en mjuk och torr trasa eller papper för att undvika att repa det.
- Utrustningen är inte lämplig för användning på platser där det kan finnas barn.

Användningsmiljö

- Se till att användningsmiljön motsvarar enhetens krav. Drifttemperaturen bör vara -30 °C till 55 °C och luftfuktigheten Från 5 % till 95 %.
- Enheten FÅR INTE utsättas för kraftig elektromagnetisk strålning eller dammiga miljöer.
- Skärmen FÅR INTE riktas mot solen eller andra starka ljuskällor.
- Placera enheten i en torr miljö med god ventilation.

- Undvik installation av utrustningen på vibrerande ytor eller platser som är utsatta för stötar (underlåtenhet kan medföra skador på utrustningen).

Nödsituation

Stäng omedelbart av strömmen, koppla ur strömkabeln och kontakta servicecentret, om det kommer rök, lukt eller oljud från enheten.

Laser



Om någon laserutrustning används, måste du se till att enhetens objektiv inte exponeras för laserstrålen, då detta kan medföra att objektivet bränns sönder. Den laserstrålning som skickas ut från enheten kan orsaka ögonskador, brännskador på huden och brand i lättantändliga ämnen. Se till att det inte finns några människor eller lättantändliga ämnen framför laserobjektivet innan du aktiverar laseravståndsmätningen. Enheten får inte placeras inom räckhåll för minderåriga. Våglängden är 905 nm, pulslängden är 50 ns och maximal uteffekt är mindre än 1,15 mW. Enligt IEC 60825-1:2014 och EN 60825-1:2014+A11:2021 och EN 50689:2021 kategoriseras denna laserprodukt som klass 1.

Begränsad garanti

Skanna QR-koden för produktens garanti.



Tillverkarens adress

Rum 313, Enhet B, Byggnad 2, 399 Danfengvägen, Underdistriktet Xixing, Distriktet Binjiang, Hangzhou, Zhejiang 310052, Kina

Hangzhou Microimage Software Co., Ltd.

FÖRSÄKRAN OM ÖVERENSSTÄMMELSE: Produkter i den termiska serien kan vara föremål för exportkontroller i olika länder eller regioner, inklusive utan begränsning, USA, Europeiska unionen, Storbritannien och/eller andra länder som skrivit under Wassenaar-avtalet. Rådgör med en professionell juridisk konsult, en expert på regelefterlevnad eller lokala myndigheter avseende krav på exportlicenser om du har för avsikt att överföra, exportera eller vidareexportera produkter i den termiska serien mellan olika länder.



 Hikmicro Hunting.Global

 Hikmicro Hunting.Global

 HIKMICRO Outdoor

 HIKMICRO

 www.hikmicrotech.com

 support@hikmicrotech.com

UD38844B