



# Thermographic Cube Camera

Quick Start Guide

Thermographic Cube Camera	English	5
Wärmebild-Cube-Kamera	Deutsch	11
Caméra cube thermographique	Français	18
Cámara cubo termográfica	Español	25
Termocamera portatile Cube	Italiano	31
Câmara Cube Termográfica	Português	38
Thermografische Kubuscamera	Nederlands	44
Hranatá termokamera	Čeština	51
Termisk Cube-kamera	Dansk	57
Termográfiai kocka hőkamera	Magyar	63
Skrzynkowa kamera termowizyjna	Polski	69
Camera cubică termografică	Română	76
Termografická kubická kamera	Slovenčina	83
အပူချိန် ဇယားပြ အံ့စာတုံး ကင်မရာ	မြန်မာ	89
Termografik Küp Kamera	Türkçe	101
Термографическая кубическая камера	Русский	106
Термографічна кубічна камера	Українська	114
熱像立方型攝影機	繁體中文	121
열화상 큐브 카메라	한국어	125
キューブ型サーモグラフィーカメラ	日本語	131
Kamera Kubus Termografis	Bahasa Indonesia	137

# A

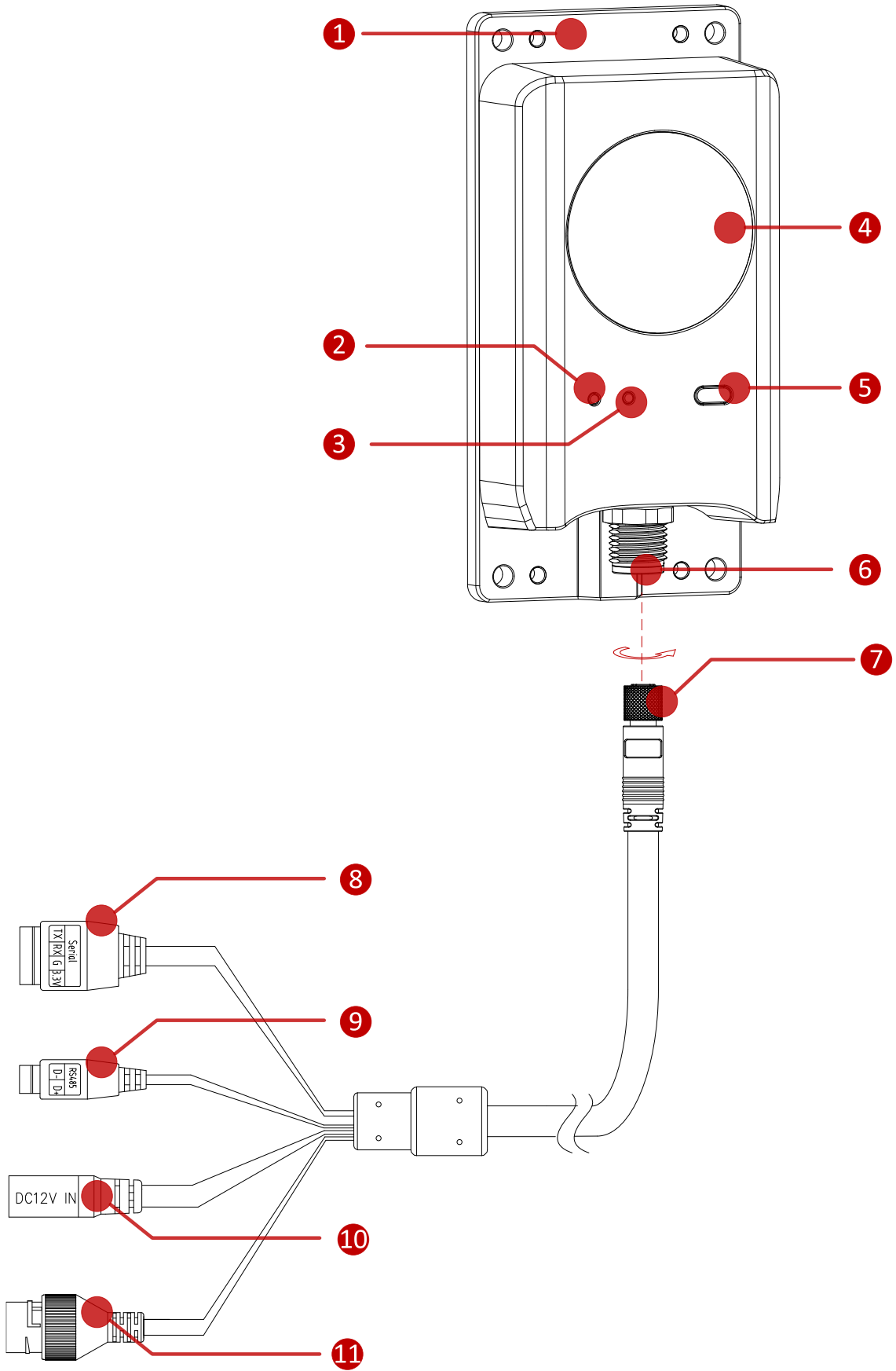

# B

## B.1

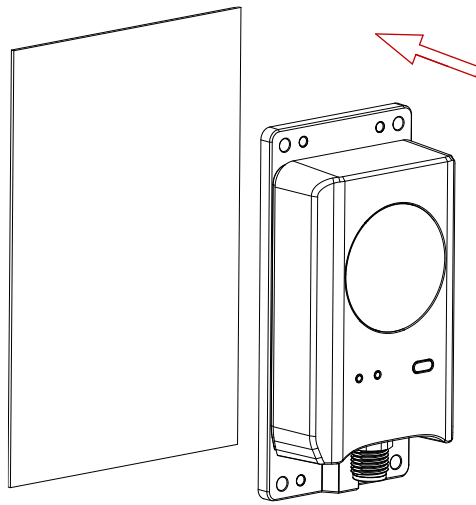

## B.2

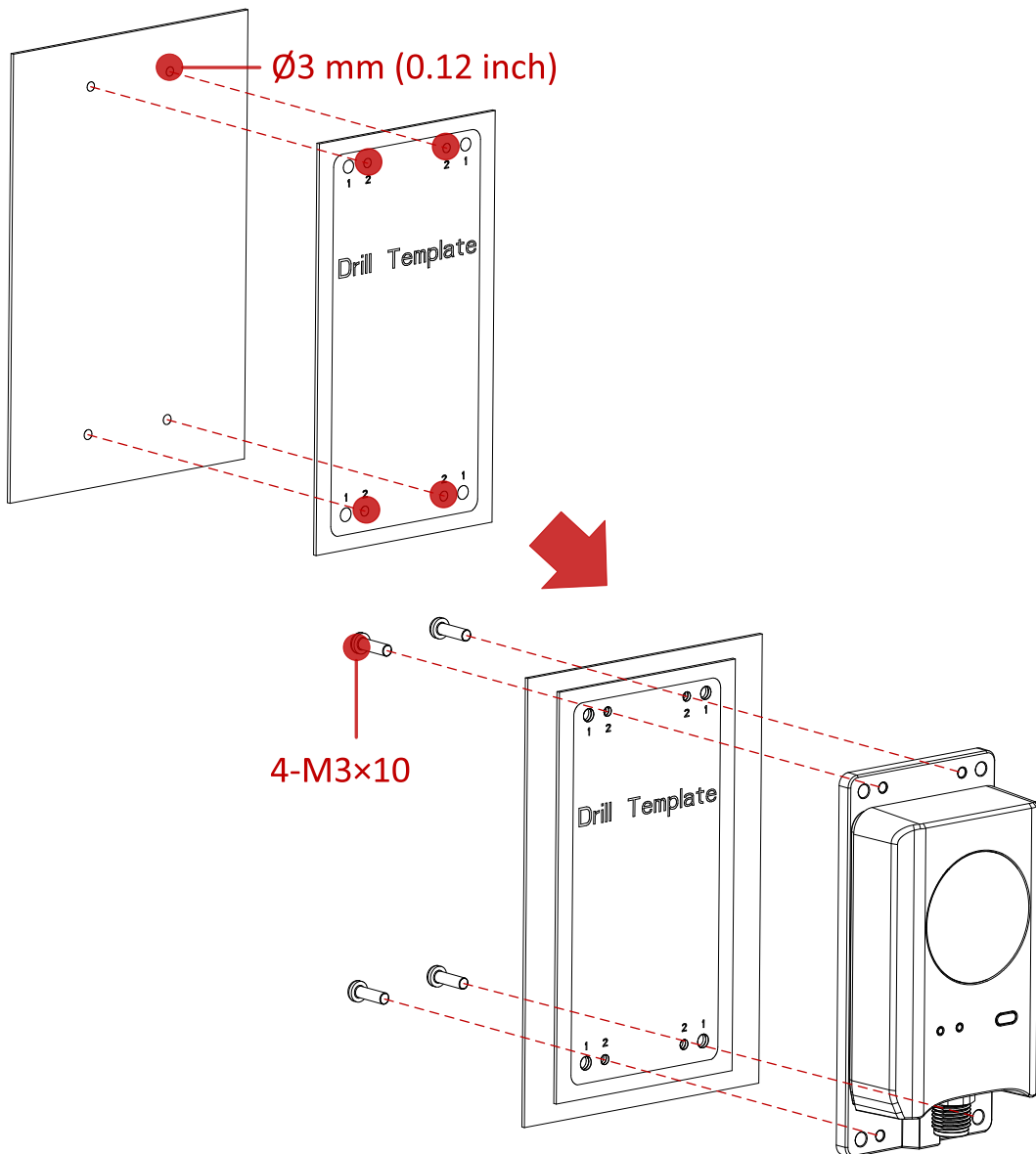

### B.3

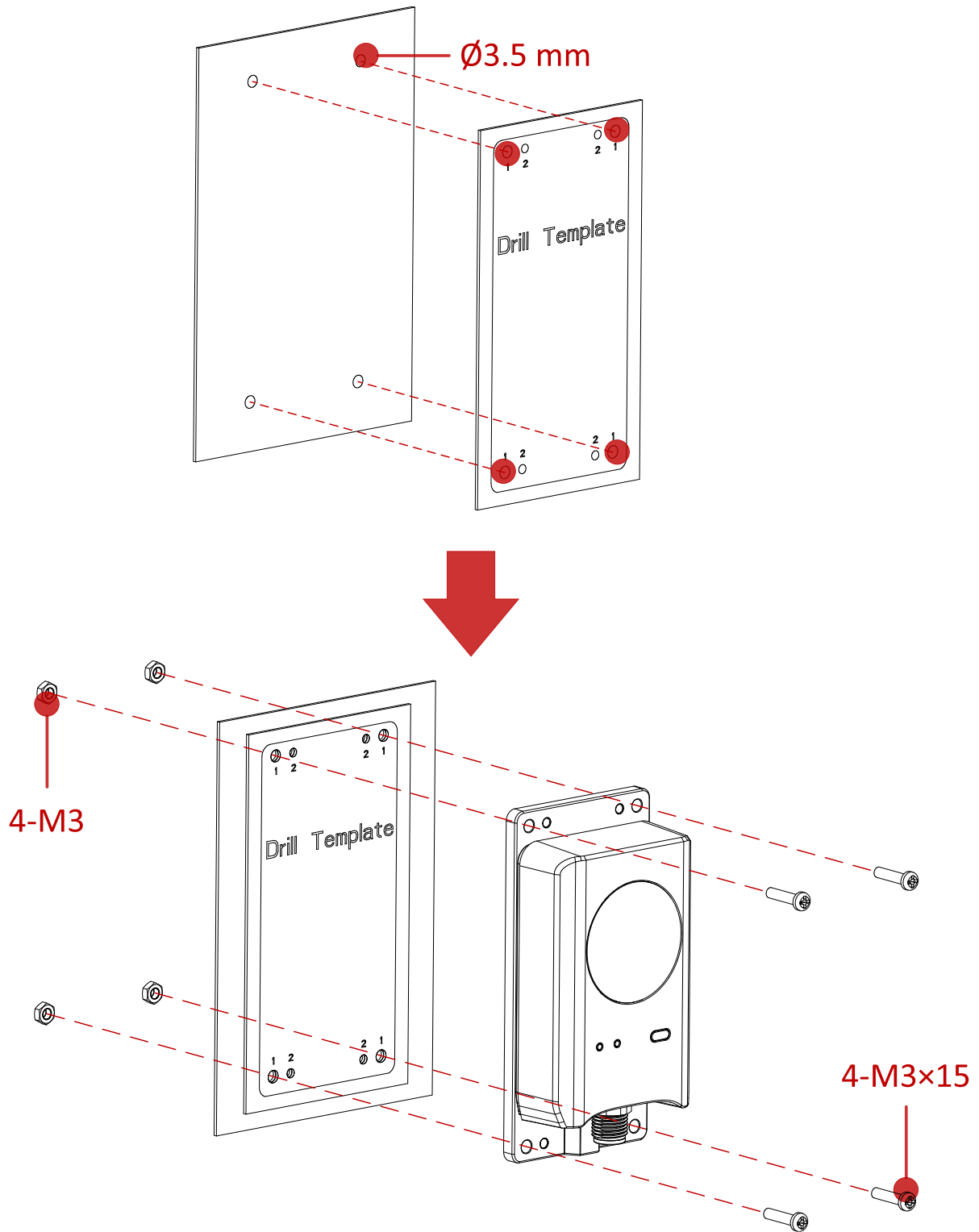

# B.4

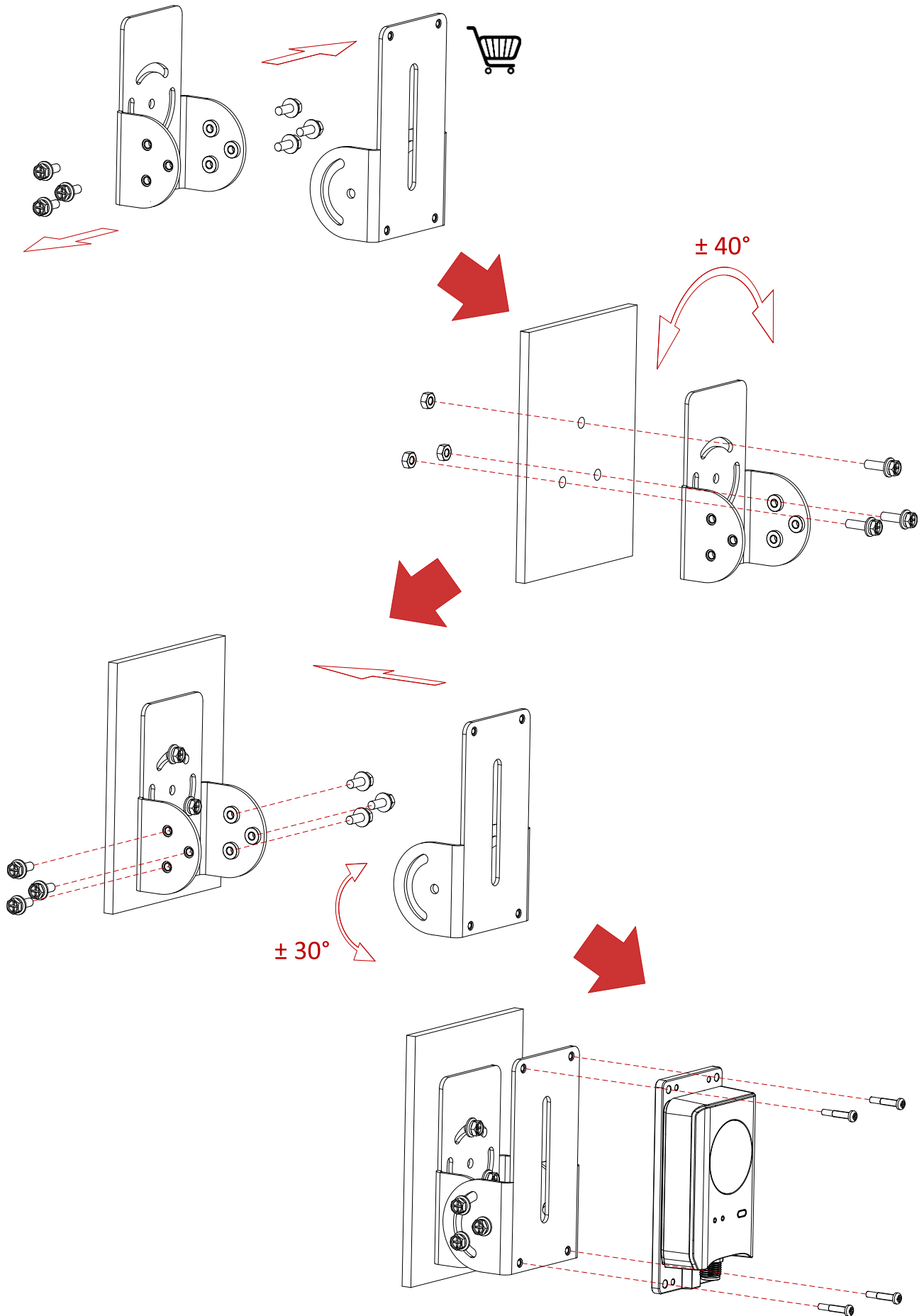

## 1. Introduction

Thermographic Cube Camera Series is able to measure object's temperature at a high accuracy in real time. For the model with 433 MHz data transmission function, it is capable of wireless data transmission among different transducers and gateways. It is often applied to electric system, industrial automation, etc. for fire prevention. The pre-alarm and network system helps you discover unexpected events immediately and protects your property effectively.

## 2. Appearance (Page 1 – A)

### Component & Interface

No.	Component	Description
1	Magnetic Installation Panel	Installation panel. Choose one of the following ways to mount the device <ul style="list-style-type: none"> <li>● Attach the device to a ferromagnetic surface</li> <li>● Screw the device to installation surface.</li> </ul>
2	Power Indicator	<ul style="list-style-type: none"> <li>● Solid Red: Start normally.</li> <li>● Solid Green: Work normally.</li> </ul>
3	Network Indicator	<ul style="list-style-type: none"> <li>● Solid Yellow: Network connection failed.</li> <li>● Flashing Yellow: Network connection succeeded.</li> </ul>
4	Thermal Lens	Aiming at targets for temperature measurement
5	Reset Button	To reset the device, you need to hold the reset button to boot it. Then keep holding the reset button for 5 seconds, and wait until the power indicator turns from red to green.
6	Cable Connector	Aviation plug, female.
7	Cable Connector	Aviation plug, male. Screw the male connector clockwise to fix the cable.
8	Serial Port	For debugging
9	RS-485 Port	For RS-485 communication
10	Power Supply	12 VDC input
11	Network	RJ45 Network Interface, 100 Mbps

### 3. Install Camera (Page 2 – B)

Before installation, make sure that the installation surface is strong enough to withstand four times the weight of the device and the accessory. Check the specification of the products for the installation environment.

Select a desired installation method from B.1 to B.4.

#### Installation Method and Steps

Method	Steps
B.1	1. Attach the device to a ferromagnetic surface.
B.2	1. Paste the drill template to the installation surface. 2. Drill 4 screw holes (Ø3 mm) according to the “2” holes. 3. Screw the device to the surface with 4 supplied M3×10.
B.3	1. Paste the drill template to the installation surface. 2. Drill 4 screw holes (Ø3.5 mm) according to the “1” holes. 3. Screw the device to the surface with supplied M3×15 screws and M3 nuts.
B.4	Purchase a PT joint in advance. 1. Disamble the PT joint. 2. Install the PT joint base to installation surface, and then install the PT joint bracket back. 3. Fix the device to the PT joint bracket.

#### Legal Information

©2022 Hangzhou Microimage Software Co., Ltd. All rights reserved.

##### About this Manual

The Manual includes instructions for using and managing the Product. Pictures, charts, images and all other information hereinafter are for description and explanation only. The information contained in the Manual is subject to change, without notice, due to firmware updates or other reasons. Please find the latest version of this Manual at the HIKMICRO website ([www.hikmicrotech.com](http://www.hikmicrotech.com)). Please use this Manual with the guidance and assistance of

professionals trained in supporting the Product.

##### Trademarks Acknowledgement

 **HIKMICRO** and other HIKMICRO's trademarks and logos are the properties of HIKMICRO in various jurisdictions.

Other trademarks and logos mentioned are the properties of their respective owners.

##### LEGAL DISCLAIMER

TO THE MAXIMUM EXTENT PERMITTED BY APPLICABLE LAW, THIS MANUAL AND THE PRODUCT DESCRIBED, WITH ITS HARDWARE, SOFTWARE AND FIRMWARE, ARE PROVIDED “AS IS” AND “WITH ALL FAULTS AND ERRORS”. HIKMICRO MAKES NO WARRANTIES, EXPRESS



OR IMPLIED, INCLUDING WITHOUT LIMITATION, MERCHANTABILITY, SATISFACTORY QUALITY, OR FITNESS FOR A PARTICULAR PURPOSE. THE USE OF THE PRODUCT BY YOU IS AT YOUR OWN RISK. IN NO EVENT WILL HIKMICRO BE LIABLE TO YOU FOR ANY SPECIAL, CONSEQUENTIAL, INCIDENTAL, OR INDIRECT DAMAGES, INCLUDING, AMONG OTHERS, DAMAGES FOR LOSS OF BUSINESS PROFITS, BUSINESS INTERRUPTION, OR LOSS OF DATA, CORRUPTION OF SYSTEMS, OR LOSS OF DOCUMENTATION, WHETHER BASED ON BREACH OF CONTRACT, TORT (INCLUDING NEGLIGENCE), PRODUCT LIABILITY, OR OTHERWISE, IN CONNECTION WITH THE USE OF THE PRODUCT, EVEN IF HIKMICRO HAS BEEN ADVISED OF THE POSSIBILITY OF SUCH DAMAGES OR LOSS. YOU ACKNOWLEDGE THAT THE NATURE OF THE INTERNET PROVIDES FOR INHERENT SECURITY RISKS, AND HIKMICRO SHALL NOT TAKE ANY RESPONSIBILITIES FOR ABNORMAL OPERATION, PRIVACY LEAKAGE OR OTHER DAMAGES RESULTING FROM CYBER-ATTACK, HACKER ATTACK, VIRUS INFECTION, OR OTHER INTERNET SECURITY RISKS; HOWEVER, HIKMICRO WILL PROVIDE TIMELY TECHNICAL SUPPORT IF REQUIRED. YOU AGREE TO USE THIS PRODUCT IN COMPLIANCE WITH ALL APPLICABLE LAWS, AND YOU ARE SOLELY RESPONSIBLE FOR ENSURING THAT YOUR USE CONFORMS TO THE APPLICABLE LAW. ESPECIALLY, YOU ARE RESPONSIBLE, FOR USING THIS PRODUCT IN A MANNER THAT DOES

NOT INFRINGE ON THE RIGHTS OF THIRD PARTIES, INCLUDING WITHOUT LIMITATION, RIGHTS OF PUBLICITY, INTELLECTUAL PROPERTY RIGHTS, OR DATA PROTECTION AND OTHER PRIVACY RIGHTS. YOU SHALL NOT USE THIS PRODUCT FOR ANY PROHIBITED END-USES, INCLUDING THE DEVELOPMENT OR PRODUCTION OF WEAPONS OF MASS DESTRUCTION, THE DEVELOPMENT OR PRODUCTION OF CHEMICAL OR BIOLOGICAL WEAPONS, ANY ACTIVITIES IN THE CONTEXT RELATED TO ANY NUCLEAR EXPLOSIVE OR UNSAFE NUCLEAR FUEL-CYCLE, OR IN SUPPORT OF HUMAN RIGHTS ABUSES. IN THE EVENT OF ANY CONFLICTS BETWEEN THIS MANUAL AND THE APPLICABLE LAW, THE LATTER PREVAILS.

### **Regulatory Information**

---

**These clauses apply only to the products bearing the corresponding mark or information.**

---

### **FCC Information**

Note: This equipment has been tested and found to comply with the limits for a Class A digital device, pursuant to part 15 of the FCC Rules. These limits are designed to provide reasonable protection against harmful interference when the equipment is operated in a commercial environment. This equipment generates, uses, and can radiate radio frequency energy and, if not installed and used in accordance with the instruction manual, may cause harmful interference to radio

communications. Operation of this equipment in a residential area is likely to cause harmful interference in which case the user will be required to correct the interference at his own expense.

Please take attention that changes or modification not expressly approved by the party responsible for compliance could void the user's authority to operate the equipment. This device complies with Part 15 of the FCC Rules. Operation is subject to the following two conditions:  
(1) This device may not cause harmful interference, and  
(2) This device must accept any interference received, including interference that may cause undesired operation.

## EU Conformity Statement

 This product and - if applicable - the supplied accessories too are marked with "CE" and comply therefore with the applicable harmonized European standards listed under the, Directive 2014/30/EU(EMCD), Directive 2014/35/EU(LVD), Directive 2011/65/EU(RoHS).

For the model that supports 433 MHz wireless transmission, it should also comply with Directive 2014/53/EU (RED). The frequency bands and transmitting power (radiated and/or conducted) nominal limits are as follows: 433.050 MHz to 434.790 MHz, 0 dBm.

Warning: This is a class A product. In a domestic environment this product may cause radio

interference in which case the user may be required to take adequate measures.



Directive 2012/19/EU (WEEE Directive): Products marked with this symbol cannot be disposed of as unsorted municipal waste in the European Union. For proper recycling, return this product to your local supplier upon the purchase of equivalent new equipment, or dispose of it at designated collection points. For more information see:

[www.recyclethis.info](http://www.recyclethis.info)



2006/66/EC (battery directive): This product contains a battery that cannot be disposed of as unsorted municipal waste in the European Union. See the product documentation for specific battery information. The battery is marked with this symbol, which may include lettering to indicate cadmium (Cd), lead (Pb), or mercury (Hg). For proper recycling, return the battery to your supplier or to a designated collection point. For more information see: [www.recyclethis.info](http://www.recyclethis.info).

## Industry Canada ICES-003

### Compliance

This device meets the CAN ICES-3 (A)/NMB-3(A) standards requirements.

This device complies with Industry Canada licence-exempt RSS standard(s). Operation is subject to the following two conditions:

- (1) this device may not cause interference, and
- (2) this device must accept any interference, including interference

that may cause undesired operation of the device.

Le présent appareil est conforme aux CNR d'Industrie Canada applicables aux appareils radioexempts de licence.

L'exploitation est autorisée aux deux conditions suivantes :

(1) l'appareil ne doit pas produire de brouillage, et

(2) l'utilisateur de l'appareil doit accepter tout brouillage radioélectrique subi, même si le brouillage est susceptible d'en compromettre le fonctionnement.

This equipment complies with IC RSS-102 radiation exposure limits set forth for an uncontrolled environment.

ce matériel est conforme aux limites de dose d'exposition aux rayonnements, CNR-102 énoncée dans un autre environnement.

### **KC**

이 기기는 업무용 환경에서 사용할 목적으로 적합성평가를 받은 기기로서 가정용 환경에서 사용하는 경우 전파간섭의 우려가 있습니다.

## **Safety Instruction**

These instructions are intended to ensure that user can use the product correctly to avoid danger or property loss.

## **Laws and Regulations**

- Use of the product must be in strict compliance with the local electrical safety regulations.

## **Installation**

- Never place the equipment in an unstable location. The equipment may fall, causing serious personal

injury or death.

## **Transportation**

- Keep the device in original or similar packaging while transporting it.
- Keep all wrappers after unpacking them for future use. In case of any failure occurred, you need to return the device to the factory with the original wrapper. Transportation without the original wrapper may result in damage on the device and the company shall not take any responsibilities.
- DO NOT drop the product or subject it to physical shock.

## **Power Supply**

- Power adapter is not included in the box. Please purchase it separately. Input voltage should meet the Limited Power Source (12 V DC) according to the IEC62368 standard. Please refer to technical specifications for detailed information.
- Make sure the plug is properly connected to the power socket.
- The socket-outlet shall be installed near the equipment and shall be easily accessible.
- DO NOT connect multiple devices to one power adapter, to avoid over-heating or fire hazards caused by overload.
- Use the power adapter provided by qualified manufacturer. Refer to the product specification for detailed power requirements.

## **Battery**

- Risk of explosion if the battery is replaced by an incorrect type.

Dispose of used batteries according to the instructions. Il y a risque d'explosion si la batterie est remplacée par une batterie de type incorrect. Mettre au rebut les batteries usagées conformément aux instructions.

- Improper replacement of the battery with an incorrect type may defeat a safeguard (for example, in the case of some lithium battery types).
- DO NOT dispose of the battery into fire or a hot oven, or mechanically crush or cut the battery, which may result in an explosion.
- DO NOT leave the battery in an extremely high temperature surrounding environment, which may result in an explosion or the leakage of flammable liquid or gas.
- DO NOT subject the battery to extremely low air pressure, which may result in an explosion or the leakage of flammable liquid or gas.
- Use the battery provided by qualified manufacturer. Refer to the product specification for detailed battery requirements.

### **System Security**

- You acknowledge that the nature of Internet provides for inherent security risks, and our company shall not take any responsibilities for abnormal operation, privacy leakage or other damages resulting from cyber attack, hacker attack, however, our company will provide timely technical support if required.
- Please enforce the protection for

the personal information and the data security as the device may be confronted with the network security problems when it is connected to the Internet. Please contact us when the device might exist network security risks.

- Please understand that you have the responsibility to configure all the passwords and other security settings about the device, and keep your user name and password.

### **Maintenance**

- If the product does not work properly, please contact your dealer or the nearest service center. We shall not assume any responsibility for problems caused by unauthorized repair or maintenance.
- A few device components (e.g., electrolytic capacitor) require regular replacement. The average lifespan varies, so periodic checking is recommended. Contact your dealer for details.
- Wipe the device gently with a clean cloth and a small quantity of ethanol, if necessary.
- If the equipment is used in a manner not specified by the manufacturer, the protection provided by the device may be impaired.
- The serial port of the equipment is used for debugging only.

### **Using Environment**

- Make sure the running environment meets the requirement of the device. The operating temperature shall be -40°C to 70°C (-40°F to 158°F),

and the operating humidity shall be 95% or less, no condensing.

- DO NOT expose the device to high electromagnetic radiation or dusty environments. Refer to the specification for detailed information.
- DO NOT aim the lens at the sun or any other bright light.
- The equipment shall not be exposed to dripping or splashing and that no objects filled with liquids, such as vases, shall be placed on the equipment.
- No naked flame sources, such as lighted candles, should be placed on the equipment.
- Burned fingers when handling the parts with this symbol . Wait one-half hour after switching off before handling the parts.

## Emergency

- If smoke, odor, or noise arises from the device, immediately turn off the power, unplug the power cable, and contact the service center.

## Manufacture Address

Room 313, Unit B, Building 2,  
399 Danfeng Road, Xixing  
Subdistrict, Binjiang District,  
Hangzhou, Zhejiang 310052, China  
Hangzhou Microimage Software Co.,  
Ltd.

COMPLIANCE NOTICE: The thermal series products might be subject to export controls in various countries or regions, including without limitation, the United States, European Union, United Kingdom and/or other member countries of the Wassenaar Arrangement. Please consult your professional legal or compliance expert or local government authorities for any necessary export license requirements if you intend to transfer, export, re-export the thermal series products between different countries.

**Deutsch**

## 1. Einleitung

Die Wärmebild-Cube-Kameraserie kann die Temperatur von Objekten mit hoher Genauigkeit in Echtzeit zu messen. Das Modell mit der 433-MHz-Datenübertragungsfunktion ist in der Lage, drahtlos Daten zwischen verschiedenen Messwertgebern und Gateways zu übertragen. Es wird häufig in elektrischen Anlagen, in der industriellen Automation usw. zur Brandverhütung eingesetzt. Das Voralarm- und Netzwerksystem hilft Ihnen, unerwartete Ereignisse sofort zu erkennen und Ihr Eigentum wirksam zu schützen.

## 2. Erscheinungsbild (Seite 1 – A)

### Komponente und Schnittstelle

Nr.	Komponente	Beschreibung
1	Magnetische Montageplatte	Montageplatte. Wählen Sie eine der folgenden Möglichkeiten zur Montage des Geräts <ul style="list-style-type: none"><li>● Gerät auf einer ferromagnetischen Oberfläche anbringen</li><li>● Gerät auf die Montagefläche schrauben.</li></ul>
2	Betriebsanzeige	<ul style="list-style-type: none"><li>● Durchgehend rot: Normaler Start.</li><li>● Leuchtet Grün: Normale Funktion.</li></ul>
3	Netzwerkanzeige	<ul style="list-style-type: none"><li>● Stetiges Gelb: Netzwerkverbindung fehlgeschlagen.</li><li>● Blinkt gelb: Netzwerkverbindung erfolgreich.</li></ul>
4	Wärmebildobjektiv	Anvisieren von Zielen für die Temperaturmessung
5	Rücksetztaste	Sie müssen die Rücksetztaste gedrückt halten, um das Gerät zurückzusetzen und neu zu starten. Halten Sie dann die Rücksetztaste für 5 Sekunden gedrückt und warten Sie, bis die Betriebsanzeige von rot zu grün wechselt.
6	Kabelanschluss	Aviation-Buchse, weiblich.
7	Kabelanschluss	Aviation-Stecker, männlich. Schrauben Sie den Stecker im Uhrzeigersinn fest, um das Kabel zu fixieren.
8	Serieller Anschluss	Für Fehlersuche
9	RS-485-Anschluss	Für Kommunikation über RS-485
10	Spannungsversorgung	12-VDC-Eingang
11	Netzwerk	RJ45-Netzwerkschnittstelle, 100 Mbit/s

## 3. Kamera installieren (Seite 2 – B)

Vergewissern Sie sich vor der Installation, dass die Installationsfläche stark genug ist, um das Vierfache des Gewichts von Gerät und Zubehör tragen zu können. Überprüfen Sie, ob die Produktspezifikationen für die Installationsumgebung geeignet sind.

Wählen Sie die gewünschte Installationsmethode aus B.1 bis B.4 aus.

## Installationsmethoden und -schritte

Vorgehensweise	Schritte
B.1	1. Gerät auf einer ferromagnetischen Oberfläche anbringen.
B.2	1. Kleben Sie die Bohrschablone auf die Montagefläche . 2. Bohren Sie 4 Schraubenlöcher ( $\varnothing$ 3 mm) entsprechend den „2“-Lochgrößen. 3. Schrauben Sie das Gerät mit 4 mitgelieferten M3x10-Schrauben auf die Oberfläche.
B.3	1. Kleben Sie die Bohrschablone auf die Montagefläche . 2. Bohren Sie 4 Schraubenlöcher ( $\varnothing$ 3,5 mm) entsprechend den „1“-Lochgrößen. 3. Schrauben Sie das Gerät mit den mitgelieferten M3x15-Schrauben und M3-Muttern auf die Oberfläche.
B.4	Erwerben Sie zuvor einen PT-Winkel. 1. Bauen Sie den PT-Winkel auseinander. 2. Montieren Sie die PT-Winkelbasis auf der Montagefläche und bringen Sie dann die PT-Winkelhalterung wieder an. 3. Befestigen Sie das Gerät an der PT-Winkelhalterung.

## Rechtliche Informationen

©2022 Hangzhou Microimage Software Co., Ltd. Alle Rechte vorbehalten.

Hinweise zu dieser Bedienungsanleitung

Die Bedienungsanleitung enthält Anleitungen zur Verwendung und Verwaltung des Produkts. Bilder, Diagramme, Abbildungen und alle sonstigen Informationen dienen nur der Beschreibung und Erklärung. Die Änderung der in der Bedienungsanleitung enthaltenen Informationen ist aufgrund von Firmware-Aktualisierungen oder aus anderen Gründen vorbehalten. Die neueste Version dieses

Handbuchs finden Sie auf der HIKMICRO-Website ([www.hikmicrotech.com](http://www.hikmicrotech.com)). Bitte verwenden Sie diese Bedienungsanleitung unter Anleitung und Unterstützung von Fachleuten, die für den Support des Produkts geschult sind.

### Marken

 **HIKMICRO** und andere Marken und Logos von HIKMICRO sind Eigentum von HIKMICRO in verschiedenen Gerichtsbarkeiten. Andere hier erwähnte Marken und Logos sind Eigentum ihrer jeweiligen Inhaber.

### HAFTUNGSAUSSCHLUSS

DIESE BEDIENUNGSANLEITUNG

UND DAS BESCHRIEBENE PRODUKT MIT SEINER HARDWARE, SOFTWARE UND FIRMWARE WERDEN, SOWEIT GESETZLICH ZULÄSSIG, IN DER „VORLIEGENDEN FORM“ UND MIT „ALLEN FEHLERN UND IRRTÜMERN“ BEREITGESTELLT. HIKMICRO GIBT KEINE GARANTIE, WEDER AUSDRÜCKLICH NOCH STILLSCHWEIGEND, EINSCHLIEßLICH, ABER NICHT DARAUF BESCHRÄNKT, MARKTGÄNGIGKEIT, ZUFRIEDENSTELLENDEN QUALITÄT ODER EIGNUNG FÜR EINEN BESTIMMTEN ZWECK. DIE NUTZUNG DES PRODUKTS DURCH SIE ERFOLGT AUF IHRE EIGENE GEFAHR. IN KEINEM FALL IST HIKMICRO IHNEN GEGENÜBER HAFTBAR FÜR BESONDERE, ZUFÄLLIGE, DIREKTE ODER INDIREKTE SCHÄDEN, EINSCHLIEßLICH, JEDOCH NICHT DARAUF BESCHRÄNKT, VERLUST VON GESCHÄFTSGEWINNEN, GESCHÄFTSUNTERBRECHUNG, DATENVERLUST, SYSTEMBESCHÄDIGUNG, VERLUST VON DOKUMENTATIONEN, SEI ES AUFGRUND VON VERTRAGSBRUCH, UNERLAUBTER HANDLUNG (EINSCHLIEßLICH FAHRLÄSSIGKEIT), PRODUKTHAFTUNG ODER ANDERWEITIG, IN VERBINDUNG MIT DER VERWENDUNG DIESES PRODUKTS, SELBST WENN HIKMICRO ÜBER DIE MÖGLICHKEIT DERARTIGER SCHÄDEN ODER VERLUSTE INFORMIERT WAR. SIE ERKENNEN AN, DASS DIE NATUR DES INTERNETS DAMIT VERBUNDENE SICHERHEITSRISIKEN BEINHALTET. HIKMICRO ÜBERNIMMT KEINE VERANTWORTUNG FÜR

ANORMALEN BETRIEB, DATENVERLUST ODER ANDERE SCHÄDEN, DIE SICH AUS CYBERANGRIFFEN, HACKERANGRIFFEN, VIRUSINFEKTION ODER ANDEREN SICHERHEITSRISIKEN IM INTERNET ERGEBEN. HIKMICRO WIRD JEDOCH BEI BEDARF ZEITNAH TECHNISCHEM SUPPORT LEISTEN. SIE STIMMEN ZU, DIESES PRODUKT IN ÜBEREINSTIMMUNG MIT ALLEN GELTENDEN GESETZEN ZU VERWENDEN, UND SIE SIND ALLEIN DAFÜR VERANTWORTLICH, DASS IHRE VERWENDUNG GEGEN KEINE GELTENDEN GESETZE VERSTÖßT. INSBESONDERE SIND SIE DAFÜR VERANTWORTLICH, DIESES PRODUKT SO ZU VERWENDEN, DASS DIE RECHTE DRITTER NICHT VERLETZT WERDEN, EINSCHLIEßLICH, ABER NICHT BESCHRÄNKT AUF VERÖFFENTLICHUNGSRECHTE, DIE RECHTE AN GEISTIGEM EIGENTUM ODER DEN DATENSCHUTZ UND ANDERE PERSÖNLICHKEITSRECHTE. SIE DÜRFEN DIESES PRODUKT NICHT FÜR VERBOTENE ENDANWENDUNGEN VERWENDEN, EINSCHLIEßLICH DER ENTWICKLUNG ODER HERSTELLUNG VON MASSENVERNICHTUNGSWAFFEN, DER ENTWICKLUNG ODER HERSTELLUNG CHEMISCHER ODER BIOLOGISCHER WAFFEN, JEDLICHER AKTIVITÄTEN IM ZUSAMMENHANG MIT EINEM NUKLEAREN SPRENGKÖRPER ODER UNSICHEREN NUKLEAREN BRENNSTOFFKREISLAUF BZW. ZUR UNTERSTÜTZUNG VON MENSCHENRECHTSVERLETZUNGEN.



IM FALL VON WIDERSPRÜCHEN  
ZWISCHEN DIESER  
BEDIENUNGSANLEITUNG UND  
GELTENDEM RECHT IST LETZTERES  
MASSGEBLICH.

## Behördliche Informationen

**Diese Bestimmungen gelten nur für Produkte, die das entsprechende Zeichen oder die entsprechenden Informationen tragen.**

## EU-Konformitätserklärung

 Dieses Produkt und – falls zutreffend – auch das mitgelieferte Zubehör sind mit „CE“ gekennzeichnet und entsprechen somit den geltenden harmonisierten europäischen Normen, die unter der Richtlinie 2014/30/EU (EMV), der Richtlinie 2014/35/EU (NSR) und der Richtlinie 2011/65/EU (RoHS) aufgeführt sind.

Das Modell, das die 433-MHz-Funkübertragung unterstützt, muss auch die Richtlinie 2014/53/EU (RED) erfüllen. Die Frequenzbänder und die nominalen Grenzwerte für die Sendeleistung (gestrahlt und/oder leitungsgeführt) sind folgende: 433,050 MHz bis 434,790 MHz, 0 dBm.

Warnhinweis: Dies ist ein Produkt der Klasse A. In einer Wohnumgebung kann dieses Produkt Funkstörungen verursachen, die möglicherweise vom Benutzer durch geeignete Maßnahmen zu beseitigen sind.



Richtlinie 2012/19/EU  
(WEEE-Richtlinie):  
Produkte, die mit diesem  
Symbol gekennzeichnet  
sind, dürfen innerhalb der

Europäischen Union nicht mit dem Hausmüll entsorgt werden. Für korrektes Recycling geben Sie dieses Produkt an Ihren örtlichen Fachhändler zurück oder entsorgen Sie es an einer der Sammelstellen. Für weitere Informationen siehe:

[www.recyclethis.info](http://www.recyclethis.info)



2006/66/EC  
(Batterierichtlinie):  
Dieses Produkt enthält  
eine Batterie, die  
innerhalb der

Europäischen Union nicht mit dem Hausmüll entsorgt werden darf. Siehe Produktdokumentation für spezifische Hinweise zu Batterien. Die Batterie ist mit diesem Symbol gekennzeichnet, das zusätzlich die Buchstaben Cd für Cadmium, Pb für Blei oder Hg für Quecksilber enthalten kann. Für korrektes Recycling geben Sie die Batterie an Ihren örtlichen Fachhändler zurück oder entsorgen Sie sie an einer der Sammelstellen. Weitere Informationen finden Sie unter: [www.recyclethis.info](http://www.recyclethis.info)

## Sicherheitshinweis

Diese Anleitungen sollen gewährleisten, dass Sie das Produkt korrekt verwenden, um Gefahren oder Sachschäden zu vermeiden.

## Gesetze und Vorschriften

- Die Verwendung des Produkts muss in strikter Übereinstimmung mit den örtlichen Vorschriften zur elektrischen Sicherheit erfolgen.

## Installation

- Stellen Sie das Gerät niemals an einem instabilen Ort auf. Es könnte umfallen und schwere oder sogar tödliche Verletzungen verursachen.

## Transportwesen

- Bewahren Sie das Gerät beim Transport in der ursprünglichen oder einer vergleichbaren Verpackung auf.
- Bewahren Sie das gesamte Verpackungsmaterial nach dem Auspacken für zukünftigen Gebrauch auf. Im Falle eines Fehlers müssen Sie das Gerät in der Originalverpackung an das Werk zurücksenden. Beim Transport ohne Originalverpackung kann das Gerät beschädigt werden und wir übernehmen keine Verantwortung.
- Lassen Sie das Produkt nicht fallen und vermeiden Sie heftige Stöße.

## Spannungsversorgung

- Das Netzteil ist nicht im Lieferumfang enthalten. Bitte erwerben Sie es separat. Die Eingangsspannung muss einer Stromquelle mit begrenzter Leistung (12 VDC) gemäß Norm IEC62368 entsprechen. Siehe technische Daten für detaillierte Informationen.
- Stellen Sie sicher, dass der Stecker richtig in der Steckdose steckt.
- Die Steckdose sollte sich in der Nähe des Geräts befinden und muss einfach zugänglich sein.
- Verbinden Sie NICHT mehrere

Geräte mit einem Netzteil, da es andernfalls durch Überlastung zu einer Überhitzung oder einem Brand kommen kann.

- Verwenden Sie das von einem qualifizierten Hersteller mitgelieferte Netzteil. Detaillierte Angaben zu den Batterie-/Akku-Anforderungen finden Sie in der Produktspezifikation.

## Batterie

- Bei Austausch der Batterie durch einen falschen Typ besteht Explosionsgefahr. Entsorgen Sie verbrauchte Batterien entsprechend der Anleitung.
- Unsachgemäßer Austausch der Batterien durch einen falschen Typ kann eine Schutzvorrichtung umgehen (z. B. bei einigen Lithium-Batterietypen).
- Batterien nicht durch Verbrennen, in einem heißen Ofen oder Zerkleinern oder Zerschneiden entsorgen. Das kann zu einer Explosion führen.
- Bewahren Sie Batterien nicht in einer Umgebung mit extrem hoher Temperatur auf. Das kann zu einer Explosion oder zum Auslaufen von entflammbarer Flüssigkeit oder Gas führen.
- Setzen Sie Batterien keinem extrem niedrigen Luftdruck aus. Das kann zu einer Explosion oder zum Auslaufen von entflammbarer Flüssigkeit oder Gas führen.
- Verwenden Sie nur einen von einem qualifizierten Hersteller gelieferten Akku. Detaillierte Angaben zu den Batterie-/Akku-Anforderungen

finden Sie in der Produktspezifikation.

## **Systemsicherheit**

- Sie erkennen an, dass die Natur des Internets damit verbundene Sicherheitsrisiken mit sich bringt und unser Unternehmen übernimmt keine Verantwortung für anormale Betriebsabläufe, Datenschutzverletzungen oder andere Schäden, die sich durch Cyber- oder Hackerangriffe ergeben. Bei Bedarf wird unser Unternehmen jedoch zeitnahe technische Unterstützung leisten.
- Bitte sorgen Sie für den Schutz der persönlichen Daten und die Datensicherheit, da das Gerät Netzwerksicherheitsproblemen ausgesetzt werden kann, wenn es mit dem Internet verbunden ist. Bitte setzen Sie sich mit uns in Verbindung, wenn das Gerät Netzwerksicherheitsrisiken aufweist.
- Bitte nehmen Sie zur Kenntnis, dass Sie die Verantwortung dafür tragen, alle Passwörter und andere Sicherheitseinstellungen für das Gerät zu konfigurieren und Ihren Benutzernamen und Ihr Passwort aufzubewahren.

## **Wartung**

- Falls das Produkt nicht einwandfrei funktionieren sollte, wenden Sie sich an Ihren Händler oder den nächstgelegenen Kundendienst. Wir übernehmen keine Haftung für Probleme, die durch nicht Reparatur- oder Instandhaltungsarbeiten von nicht autorisierten Dritten verursacht werden.

- Einige Gerätekomponenten (z. B. Elektrolytkondensator) müssen regelmäßig ausgetauscht werden. Die durchschnittliche Lebensdauer variiert, weshalb eine regelmäßige Prüfung empfohlen wird. Einzelheiten erfahren Sie von Ihrem Händler.
- Wischen Sie das Gerät bei Bedarf sanft mit einem sauberen Tuch und einer geringen Menge Ethanol ab.
- Wenn das Gerät nicht vom Hersteller vorgegebenem Sinne genutzt wird, kann der durch das Gerät bereitgestellte Schutz beeinträchtigt werden.
- Die serielle Schnittstelle des Geräts wird nur zur Fehlersuche verwendet.

## **Einsatzumgebung**

- Achten Sie darauf, dass die Betriebsumgebung den Anforderungen des Geräts entspricht. Die Betriebstemperatur des Geräts beträgt -40 °C bis 70 °C und die Betriebsluftfeuchtigkeit darf höchstens 95 % betragen (keine Kondensation).
- Setzen Sie das Gerät KEINER hohen elektromagnetischen Strahlung oder staubigen Umgebungen aus. Ausführliche Informationen finden Sie im Datenblatt.
- Richten Sie das Objektiv NICHT auf die Sonne oder eine andere helle Lichtquelle.
- Das Gerät vor tropfenden oder spritzenden Flüssigkeiten schützen. Auf dem Gerät dürfen keine mit Flüssigkeit gefüllten Objekte, wie z. B. Vasen,

- abgestellt werden.
- Stellen Sie keine offenen Flammen (wie brennende Kerzen) auf dem Gerät ab.
  - Dieses Symbol  weist darauf hin, dass Sie sich beim Umgang mit den Teilen die Finger verbrennen können. Warten Sie nach dem Ausschalten eine halbe Stunde, bevor Sie die Teile anfassen.

## Notruf

- Sollten sich Rauch, Gerüche oder Geräusche in dem Gerät entwickeln, so schalten Sie es unverzüglich aus und ziehen Sie den Netzstecker; wenden Sie sich dann an den Kundendienst.

## Anschrift des Herstellers

Raum 313, Einheit B, Gebäude 2,  
399 Danfeng-Straße, Gemarkung  
Xixing, Stadtbezirk Binjiang,  
Hangzhou, Zhejiang 310052, China

Hangzhou Microimage Software Co.,  
Ltd.

RECHTLICHER HINWEIS: Die Produkte der Wärmebild-Serie unterliegen unter Umständen in verschiedenen Ländern oder Regionen Exportkontrollen, wie zum Beispiel in den Vereinigten Staaten, der Europäischen Union, dem Vereinigten Königreich und/oder anderen Mitgliedsländern des Wassenaar-Abkommens. Bitte wenden Sie sich an Ihren professionellen Rechts- oder Compliance-Experten oder an die zuständigen Behörden, wenn Sie beabsichtigen, Produkte der Wärmebild-Serie zwischen verschiedenen Ländern zu transferieren, zu exportieren oder zu reexportieren, um Informationen über eine eventuell erforderliche Ausfuhrgenehmigung zu erhalten.

**Français**

## 1. Introduction

La série de caméras cube thermographiques peut mesurer la température d'un objet en temps réel avec une grande précision. Pour le modèle doté de la fonction de transmission de données de 433 MHz, il peut transmettre des données sans fil entre différents transducteurs et différentes passerelles. Il est souvent appliqué au système électrique, à l'automatisation industrielle, etc. pour la prévention des incendies. Le système de pré-alarme et de réseau vous aide à découvrir immédiatement les événements inattendus et à protéger efficacement vos biens.

## 2. Apparence (page 1 – A)

### Composants et interface

N°	Composant	Description
1	Panneau d'installation magnétique	Panneau d'installation. Choisissez l'une des méthodes suivantes pour monter l'appareil <ul style="list-style-type: none"><li>● Fixez l'appareil sur une surface ferromagnétique</li><li>● Vissez l'appareil sur la surface d'installation.</li></ul>
2	Voyant d'alimentation	<ul style="list-style-type: none"><li>● Rouge fixe : démarrage normal.</li><li>● Vert fixe : fonctionnement normal.</li></ul>
3	Voyant réseau	<ul style="list-style-type: none"><li>● Jaune fixe : la connexion Wi-Fi a échoué.</li><li>● Jaune clignotant : Connexion réseau réussie.</li></ul>
4	Objectif thermique	Visée des cibles pour la mesure de la température
5	Bouton de réinitialisation	Pour réinitialiser l'appareil, vous devez maintenir le bouton de réinitialisation enfoncé pour le démarrer. Maintenez ensuite le bouton de réinitialisation enfoncé pendant 5 secondes et attendez que l'indicateur d'alimentation passe du rouge au vert.
6	Connecteur de câble	Prise d'aviation, femelle.
7	Connecteur de câble	Prise d'aviation, mâle. Vissez le connecteur mâle dans le sens horaire pour fixer le câble.
8	Port série	Pour le débogage
9	Port RS-485	Pour la communication RS-485
10	Alimentation électrique	Entrée de 12 V CC
11	Réseau	Interface réseau RJ45, 100 Mbit/s

## 3. Installation de la caméra (page 2 – B)

Avant l'installation, assurez-vous que la surface d'installation est suffisamment solide pour supporter quatre fois le poids de l'appareil et de l'accessoire. Vérifiez les spécifications relatives à l'environnement d'installation des produits.

Sélectionnez la méthode d'installation souhaitée parmi les options B.1 à B.4.

## Méthodes d'installation et étapes

Méthode	Procédures
B.1	1. Fixez l'appareil sur une surface ferromagnétique.
B.2	1. Collez le gabarit de perçage à la surface d'installation. 2. Percez 4 trous de vis (3 mm de dia.) suivant les trous « 2 ». 3. Vissez l'appareil à la surface avec 4 vis M3×10 fournies.
B.3	1. Collez le gabarit de perçage à la surface d'installation. 2. Percez 4 trous de vis (3,5 mm de dia.) suivant les trous « 1 ». 3. Vissez l'appareil à la surface avec les vis M3×15 et les écrous M3 fournis.
B.4	Achetez un joint PT à l'avance. 1. Démontez le joint PT. 2. Installez la base du joint PT sur la surface d'installation, puis réinstallez le support du joint PT. 3. Fixez l'appareil sur le support du joint PT.

## Informations légales

©2022 Hangzhou Microimage Software Co., Ltd. Tous droits réservés.

À propos de ce manuel

Ce manuel fournit des instructions d'utilisation et de gestion du produit. Les images, les tableaux, les figures et toutes les autres informations ci-après ne sont donnés qu'à titre de description et d'explication. Les informations contenues dans ce manuel sont modifiables sans préavis, en raison d'une mise à jour d'un micrologiciel ou pour d'autres raisons. Veuillez trouver la dernière version de ce manuel sur le site Internet de HIKMICRO

([www.hikmicrotech.com](http://www.hikmicrotech.com)).

Veuillez utiliser ce mode d'emploi avec les conseils et l'assistance de professionnels spécialement formés dans la prise en charge de ce produit.

## Reconnaissance des marques de commerce

 HIKMICRO et les autres marques commerciales et logos de HIKMICRO sont la propriété de HIKMICRO dans diverses juridictions.

Toutes les autres marques et tous les logos mentionnés appartiennent à leurs propriétaires respectifs.

### MENTIONS LÉGALES

DANS LES LIMITES AUTORISÉES PAR LA LOI EN VIGUEUR, LE PRÉSENT MANUEL ET LE PRODUIT DÉCRIT, AINSI QUE SON MATÉRIEL, SES LOGICIELS ET SES MICROLOGICIELS, SONT FOURNIS « EN L'ÉTAT » ET « AVEC CES FAIBLESSES ET ERREURS ». HIKMICRO NE FAIT AUCUNE GARANTIE, EXPLICITE OU IMPLICITE, Y COMPRIS, MAIS SANS S'Y LIMITER, DE QUALITÉ MARCHANDE, DE QUALITÉ SATISFAISANTE, OU D'ADÉQUATION À UN USAGE PARTICULIER. VOUS

UTILISEZ LE PRODUIT À VOS PROPRES RISQUES. EN AUCUN CAS, HIKMICRO NE SERA TENU RESPONSABLE DE TOUT DOMMAGE SPÉCIAL, CONSÉCUTIF, ACCESSOIRE OU INDIRECT, Y COMPRIS, ENTRE AUTRES, LES DOMMAGES RELATIFS À LA PERTE DE PROFITS D'ENTREPRISE, À L'INTERRUPTION D'ACTIVITÉS COMMERCIALES, OU LA PERTE DES DONNÉES, LA CORRUPTION DES SYSTÈMES, OU LA PERTE DES DOCUMENTS, S'ILS SONT BASÉS SUR UNE VIOLATION DE CONTRAT, UNE FAUTE (Y COMPRIS LA NÉGLIGENCE), LA RESPONSABILITÉ EN MATIÈRE DE PRODUITS, OU AUTRE, EN RAPPORT AVEC L'UTILISATION DU PRODUIT, MÊME SI HIKMICRO A ÉTÉ INFORMÉ DE LA POSSIBILITÉ D'UN TEL DOMMAGE OU D'UNE TELLE PERTE.

VOUS RECONNAISSEZ QUE LA NATURE D'INTERNET EST SOURCE DE RISQUES DE SÉCURITÉ INHÉRENTS, ET HIKMICRO SE DÉGAGE DE TOUTE RESPONSABILITÉ EN CAS DE FONCTIONNEMENT ANORMAL, DIVULGATION D'INFORMATIONS CONFIDENTIELLES OU AUTRES DOMMAGES DÉCOULANT D'UNE CYBERATTAQUE, D'UN PIRATAGE INFORMATIQUE, D'UNE INFECTION PAR DES VIRUS, OU AUTRES RISQUES DE SÉCURITÉ LIÉS À INTERNET ; TOUTEFOIS, HIKMICRO FOURNIRA UNE ASSISTANCE TECHNIQUE DANS LES DÉLAIS SI NÉCESSAIRE.

VOUS ACCEPTEZ D'UTILISER CE PRODUIT CONFORMÉMENT À L'ENSEMBLE DES LOIS EN VIGUEUR. IL EST DE VOTRE RESPONSABILITÉ

EXCLUSIVE DE VEILLER À CE QUE VOTRE UTILISATION SOIT CONFORME À LA LOI APPLICABLE. IL VOUS APPARTIENT SURTOUT D'UTILISER CE PRODUIT D'UNE MANIÈRE QUI NE PORTE PAS ATTEINTE AUX DROITS DE TIERS, Y COMPRIS, MAIS SANS S'Y LIMITER, LES DROITS DE PUBLICITÉ, LES DROITS DE PROPRIÉTÉ INTELLECTUELLE, OU LA PROTECTION DES DONNÉES ET D'AUTRES DROITS À LA VIE PRIVÉE. VOUS NE DEVEZ PAS UTILISER CE PRODUIT POUR TOUTE UTILISATION FINALE INTERDITE, NOTAMMENT LA MISE AU POINT OU LA PRODUCTION D'ARMES DE DESTRUCTION MASSIVE, LA MISE AU POINT OU LA FABRICATION D'ARMES CHIMIQUES OU BIOLOGIQUES, LES ACTIVITÉS DANS LE CONTEXTE LIÉ AUX EXPLOSIFS NUCLÉAIRES OU AU CYCLE DU COMBUSTIBLE NUCLÉAIRE DANGEREUX, OU SOUTENANT LES VIOLATIONS DES DROITS DE L'HOMME.

EN CAS DE CONFLIT ENTRE CE MANUEL ET LES LOIS EN VIGUEUR, CES DERNIÈRES PRÉVALENT.

## **Réglementation**

**Ces clauses ne s'appliquent qu'aux produits portant la marque ou l'information correspondante.**

## **Déclaration de conformité UE**

 Ce produit et, le cas échéant, les accessoires qui l'accompagnent, sont estampillés « CE » et sont donc conformes aux normes européennes harmonisées en vigueur répertoriées sous la Directive 2014/30/UE (DCEM), la



directive 2014/35/CE (DSGP) et la directive 2011/65/UE (RoHS). Pour le modèle qui prend en charge la transmission sans fil de 433 MHz, il doit également être conforme à la directive 2014/53/UE (RED). Les bandes de fréquences et les limites nominales de la puissance d'émission (rayonnée et/ou conduite) sont les suivantes : 433,050 MHz à 434,790 MHz, 0 dBm.

Avertissement : Il s'agit d'un produit de classe A. Dans un environnement domestique, ce produit peut provoquer des interférences radio, auquel cas l'utilisateur peut être amené à prendre des mesures adéquates.



Directive 2012/19/UE (directive DEEE) : Dans l'Union européenne, les produits portant ce pictogramme ne doivent

pas être déposés dans une déchèterie municipale où le tri des déchets n'est pas pratiqué. Pour un recyclage adéquat, remettez ce produit à votre revendeur lors de l'achat d'un nouvel équipement équivalent, ou déposez-le dans un lieu de collecte prévu à cet effet. Pour plus de précisions, rendez-vous sur :

[www.recyclethis.info](http://www.recyclethis.info)



2006/66/CE (directive sur les batteries) : Ce produit renferme une batterie qui ne doit pas être déposée dans une déchèterie municipale où le tri des déchets n'est pas pratiqué, dans l'Union européenne. Pour plus de précisions sur la batterie,

reportez-vous à sa documentation. La batterie porte le pictogramme ci-contre, qui peut inclure la mention Cd (cadmium), Pb (plomb) ou Hg (mercure). Pour la recycler correctement, renvoyez la batterie à votre revendeur ou déposez-la dans un point de collecte prévu à cet effet. Pour de plus amples informations, visitez le site Web : [www.recyclethis.info](http://www.recyclethis.info).

## Consignes de sécurité

L'objectif de ces instructions est de garantir que l'utilisateur soit en mesure d'utiliser correctement le produit sans danger ou dommage aux biens.

## Lois et réglementations

- L'appareil doit être strictement utilisé conformément à la réglementation locale en matière de sécurité électrique.

## Installation

- N'installez jamais l'équipement sur un support instable. L'équipement pourrait tomber, entraînant des blessures graves voire la mort.

## Transport

- Gardez l'appareil dans son emballage d'origine ou dans un emballage similaire lors de son transport.
- Veuillez conserver l'emballage de l'appareil pour toute utilisation ultérieure. En cas de panne, vous devrez renvoyer l'appareil à l'usine dans son emballage d'origine. Le transport de l'appareil sans son emballage d'origine peut l'endommager, et



l'entreprise se dégage de toute responsabilité dans ce cas.

- Ne pas faire tomber le produit ou le soumettre à un choc physique.

## **Alimentation électrique**

- L'adaptateur d'alimentation n'est pas inclus dans la boîte. Il doit être acheté séparément. La tension d'entrée doit être conforme à celle d'une source d'alimentation limitée (12 V CC) selon la norme CEI62368. Veuillez vous référer aux caractéristiques techniques pour des informations détaillées.
- Vérifiez que la prise est correctement branchée à la prise électrique.
- La prise de courant doit être installée près de l'équipement et doit être facilement accessible.
- Pour éviter tout risque de surchauffe ou d'incendie dû à une surcharge, ne reliez PAS plusieurs appareils à un seul adaptateur d'alimentation.
- Utilisez l'adaptateur d'alimentation fourni par un fabricant qualifié. Reportez-vous aux spécifications du produit pour les dispositions nécessaires et détaillées en matière d'alimentation.

## **Batterie**

- Il y a un risque d'explosion lorsque la pile est remplacée par une pile de type incorrect. Éliminez les batteries usées conformément aux instructions.
- Le remplacement de la pile par une pile du mauvais type peut conduire à l'annulation d'une protection (par exemple, dans le

cas de certains types de batteries au lithium).

- Ne jetez pas une batterie au feu ou dans un four chaud, ni ne broyez mécaniquement ou découpez une batterie, car cela pourrait engendrer une explosion.
- Ne laissez pas une batterie dans un environnement ambiant extrêmement chaud, car vous encourez un risque d'explosion ou une fuite de liquide ou de gaz inflammable.
- N'exposez pas une batterie à des pressions atmosphériques extrêmement basses, car vous encourez un risque d'explosion ou une fuite de liquide ou de gaz inflammable.
- Utilisez une pile fournie par un fabricant qualifié. Reportez-vous aux spécifications du produit pour les détails concernant la batterie.

## **Sécurité du système**

- Vous reconnaissez que la nature d'Internet est source de risques de sécurité inhérents, et notre société se dégage de toute responsabilité en cas de fonctionnement anormal, divulgation d'informations confidentielles ou autres dommages découlant d'une cyberattaque ou d'un piratage informatique ; toutefois, notre société fournira une assistance technique dans les délais, le cas échéant.
- Veuillez renforcer la protection des informations personnelles et la sécurité des données, car l'appareil peut être exposé à des problèmes de sécurité réseau lorsqu'il est connecté à Internet.

Veillez nous contacter si l'appareil peut subir des risques en matière de sécurité réseau.

- Vous êtes responsable de la configuration de tous les mots de passe et d'autres paramètres de sécurité concernant l'appareil. Gardez votre nom d'utilisateur et votre mot de passe en sécurité.

## Maintenance

- Si le produit ne fonctionne pas correctement, contactez votre revendeur ou le centre de service le plus proche. Nous n'assumerons aucune responsabilité concernant les problèmes causés par une réparation ou une opération de maintenance non autorisée.
- Certains composants de l'appareil (p. ex., condensateur électrolytique) doivent être remplacés régulièrement. Leur durée de vie moyenne est variable, c'est pourquoi des contrôles périodiques sont recommandés. Veuillez contacter votre distributeur pour plus d'informations.
- Essuyez délicatement l'appareil à l'aide d'un chiffon propre imbibé d'une petite quantité d'éthanol, si nécessaire.
- Si l'appareil n'est pas utilisé conformément aux indications du fabricant, le dispositif de protection fourni par l'appareil peut être compromis.
- Le port série de l'équipement est utilisé uniquement à des fins de débogage.

## Environnement d'exploitation

- Assurez-vous que

l'environnement d'exploitation répond aux exigences de l'appareil. La température de fonctionnement doit être comprise entre -40 °C et 70 °C (-40 °–158 °F), et l'humidité de fonctionnement doit être inférieure ou égale à 95 %, sans condensation.

- N'exposez PAS l'appareil à de puissants rayonnements électromagnétiques ou à des environnements poussiéreux. Reportez-vous aux spécifications pour des informations détaillées.
- N'orientez PAS l'objectif vers le soleil ou toute autre source de lumière vive.
- L'équipement ne doit pas être exposé aux gouttes ou aux éclaboussures et aucun objet rempli de liquide, comme un vase, ne doit être placé sur l'équipement.
- Aucune source de flamme nue, telle que de
- La manipulation des pièces portant le symbole  risque de brûler les doigts. Attendez une demi-heure après l'arrêt de l'appareil avant de manipuler les pièces.

## Urgence

- Si de la fumée, des odeurs ou du bruit s'échappent de l'appareil, mettez immédiatement l'appareil hors tension et débranchez le câble d'alimentation, puis contactez un centre de réparation.

## Adresse de fabrication

Logement 313, Unité B, Bâtiment 2,  
399 Danfeng Road, Sous-district de

Xixing, District de Binjiang,  
Hangzhou, Zhejiang 310052, Chine  
Hangzhou Microimage Software Co.,  
Ltd.

AVIS DE CONFORMITÉ : Il est possible que les produits de la série thermique soient soumis à des contrôles d'exportation dans divers pays ou diverses régions, ce qui inclut, sans s'y limiter, les États-Unis, l'Union européenne, le

Royaume-Uni ou d'autres pays membres de l'Arrangement de Wassenaar. Veuillez consulter votre expert professionnel en questions juridiques ou en conformité ou les autorités de votre gouvernement local pour toute exigence de permis d'exportation si vous prévoyez de transférer, d'exporter ou de réexporter des produits de la série thermique entre différents pays.

**Español**

## 1. Introducción

La serie de cámaras cubo termográficas es capaz de medir la temperatura de los objetos con gran precisión en tiempo real. El modelo con función de transmisión de datos de 433 MHz es capaz de transmitir datos de forma inalámbrica entre diferentes transductores y puertas de enlace. Suele aplicarse para la prevención de incendios en sistemas eléctricos, automatización industrial, etc. El sistema de prealarma y de red le ayuda a detectar inmediatamente los imprevistos y a proteger eficazmente su propiedad.

## 2. Apariencia (página 1 – A)

### Componente e interfaz

Núm.	Componente	Descripción
1	Panel de instalación magnética	Panel de instalación. Elija una de los siguientes métodos de montaje del dispositivo <ul style="list-style-type: none"><li>● Fije el dispositivo a una superficie ferromagnética</li><li>● Atornille el dispositivo a la superficie de instalación.</li></ul>
2	Indicador de alimentación	<ul style="list-style-type: none"><li>● Rojo fijo: Se ha iniciado correctamente.</li><li>● Verde fijo: Funciona correctamente.</li></ul>
3	Indicador de red	<ul style="list-style-type: none"><li>● Amarillo fijo: Error al conectarse a la red.</li><li>● Amarillo parpadeando: Conexión de red correcta.</li></ul>

4	Lente térmica	Apunta a los objetivos para medir la temperatura
5	Botón «Restablecer»	Para restablecer el dispositivo, es necesario mantener pulsado el botón «Restablecer» hasta que arranque. A continuación, manténgalo pulsado durante 5 segundos y espere a que el indicador de encendido cambie de rojo a verde.
6	Conector del cable	Enchufe de aviación, hembra.
7	Conector del cable	Enchufe de aviación, macho. Enrosque el conector macho en el sentido de las agujas del reloj para fijar el cable.
8	Puerto serie	Para la depuración
9	Puerto RS-485	Para la comunicación RS-485
10	Fuente de alimentación	Entrada de 12 V CC
11	Red	Interfaz de red RJ45, 100 Mbps

### 3. Instalación de la cámara (página 2 – B)

Antes de la instalación, asegúrese de que la superficie de instalación es lo suficientemente resistente como para soportar cuatro veces el peso del dispositivo y los accesorios. Compruebe las especificaciones de los productos para el entorno de instalación.

Seleccione el método de instalación deseado, de B.1 a B.4.

#### Método y pasos de instalación

Método	Pasos
B.1	1. Fije el dispositivo a una superficie ferromagnética.
B.2	1. Pegue la plantilla de perforación en la superficie de instalación. 2. Perfore 4 orificios para tornillos ( $\varnothing$ 3 mm) de acuerdo con los orificios «2». 3. Atornille el dispositivo a la superficie con los 4 tornillos M3 x 10 suministrados.
B.3	1. Pegue la plantilla de perforación en la superficie de instalación. 2. Perfore 4 orificios para tornillos ( $\varnothing$ 3,5 mm) de acuerdo con los orificios «1». 3. Atornille el dispositivo a la superficie con los tornillos

	M3 × 15 y las tuercas M3 suministrados.
B.4	<p>Compre con antelación un soporte articulado PT.</p> <ol style="list-style-type: none"> <li>1. Desmonte el soporte articulado PT.</li> <li>2. Instale la base del soporte articulado PT a la superficie de instalación y, a continuación, vuelva a instalar la parte móvil del mismo.</li> <li>3. Fije el dispositivo a la parte móvil del soporte articulado PT.</li> </ol>

## Información legal

©2022 Hangzhou Microimage Software Co., Ltd. Todos los derechos reservados.

Sobre este manual

Este manual incluye las instrucciones de utilización y gestión del producto. Las figuras, gráficos, imágenes y cualquier otra información que encontrará en lo sucesivo tienen únicamente fines descriptivos y aclaratorios. La información incluida en el manual está sujeta a cambios, sin aviso previo, debido a las actualizaciones de software u otros motivos. Visite el sitio web de HIKMICRO ([www.hikmicrotech.com](http://www.hikmicrotech.com)) para encontrar la última versión de este manual.

Utilice este manual con la guía y asistencia de profesionales capacitados en el soporte del producto.

### Reconocimiento de marcas comerciales

 HIKMICRO y otras marcas comerciales y logotipos de HIKMICRO son propiedad de HIKMICRO en diferentes jurisdicciones.

Las demás marcas comerciales y logotipos mencionados son propiedad de sus respectivos dueños.

## AVISOS LEGALES

EN LA MEDIDA MÁXIMA PERMITIDA POR LAS LEYES APLICABLES, ESTE MANUAL Y EL PRODUCTO DESCRITO —INCLUIDOS SU HARDWARE, SOFTWARE Y FIRMWARE— SE SUMINISTRAN «TAL CUAL» Y «CON TODOS SU FALLOS Y ERRORES». HIKMICRO NO OFRECE GARANTÍAS, EXPLÍCITAS O IMPLÍCITAS, INCLUIDAS, A MODO MERAMENTE ENUNCIATIVO MAS NO LIMITATIVO, AQUELLAS DE COMERCIALIZACIÓN, CALIDAD SATISFACTORIA O IDONEIDAD PARA UN PROPÓSITO EN PARTICULAR. EL USO QUE HAGA DEL PRODUCTO CORRE BAJO SU ÚNICO RIESGO. EN NINGÚN CASO, HIKMICRO PODRÁ CONSIDERARSE RESPONSABLE ANTE USTED DE NINGÚN DAÑO ESPECIAL, CONSECUENTE, INCIDENTAL O INDIRECTO, INCLUYENDO, ENTRE OTROS, DAÑOS POR PÉRDIDAS DE BENEFICIOS COMERCIALES, INTERRUPCIÓN DE LA ACTIVIDAD COMERCIAL, PÉRDIDA DE DATOS, CORRUPCIÓN DE LOS SISTEMAS O PÉRDIDA DE DOCUMENTACIÓN, YA SEA POR INCUMPLIMIENTO DEL CONTRATO, AGRAVIO (INCLUYENDO NEGLIGENCIA), RESPONSABILIDAD DEL PRODUCTO O EN RELACIÓN CON EL USO DEL PRODUCTO, INCLUSO CUANDO

HIKMICRO HAYA RECIBIDO UNA NOTIFICACIÓN DE LA POSIBILIDAD DE DICHOS DAÑOS O PÉRDIDAS. USTED RECONOCE QUE LA NATURALEZA DE INTERNET IMPLICA RIESGOS DE SEGURIDAD INHERENTES Y QUE HIKMICRO NO TENDRÁ NINGUNA RESPONSABILIDAD POR NINGÚN FUNCIONAMIENTO ANORMAL, FILTRACIONES DE PRIVACIDAD U OTROS DAÑOS RESULTANTES DE ATAQUES CIBERNÉTICOS, ATAQUES DE PIRATAS INFORMÁTICOS, INFECCIONES DE VIRUS U OTROS RIESGOS DE SEGURIDAD PROPIOS DE INTERNET; NO OBSTANTE, HIKMICRO PROPORCIONARÁ EL APOYO TÉCNICO OPORTUNO DE SER NECESARIO. USTED ACEPTA USAR ESTE PRODUCTO DE CONFORMIDAD CON TODAS LAS LEYES APLICABLES Y SOLO USTED ES EL ÚNICO RESPONSABLE DE ASEGURAR QUE EL USO CUMPLA CON DICHAS LEYES. EN ESPECIAL, USTED ES RESPONSABLE DE USAR ESTE PRODUCTO DE FORMA QUE NO INFRINJA LOS DERECHOS DE TERCEROS, INCLUYENDO, DE MANERA ENUNCIATIVA MAS NO LIMITATIVA, DERECHOS DE PUBLICIDAD, DERECHOS DE PROPIEDAD INTELECTUAL, DERECHOS RELATIVOS A LA PROTECCIÓN DE DATOS Y OTROS DERECHOS RELATIVOS A LA PRIVACIDAD. NO UTILIZARÁ ESTE PRODUCTO PARA NINGÚN USO FINAL PROHIBIDO, INCLUYENDO EL DESARROLLO O LA PRODUCCIÓN DE ARMAS DE DESTRUCCIÓN MASIVA, EL DESARROLLO O PRODUCCIÓN DE ARMAS QUÍMICAS O BIOLÓGICAS,

NINGUNA ACTIVIDAD EN EL CONTEXTO RELACIONADO CON ALGÚN EXPLOSIVO NUCLEAR O EL CICLO DE COMBUSTIBLE NUCLEAR INSEGURO O EN APOYO DE ABUSOS DE LOS DERECHOS HUMANOS. EN CASO DE HABER CONFLICTO ENTRE ESTE MANUAL Y LA LEGISLACIÓN VIGENTE, ESTA ÚLTIMA PREVALECE.

## **Información normativa**

**Estas cláusulas solo se aplican a los productos que lleven la marca o la información correspondiente.**

## **Declaración de conformidad de la UE**

 Este producto, así como los accesorios suministrados (si procede), tienen el marcado «CE» y, por lo tanto, cumplen con las normativas europeas armonizadas aplicables que se enumeran en la Directiva 2014/30/UE (EMCD), la Directiva 2014/35/UE (LVD) y la Directiva 2011/65/UE (RoHS). El modelo que admite la transmisión inalámbrica de 433 MHz también debe cumplir con la Directiva 2014/53/UE (RED). Las bandas de frecuencia y los límites nominales de potencia de transmisión (radiada o conducida) son los siguientes: 433,050 MHz a 434,790 MHz, 0 dBm.

Advertencia: Este es un producto de clase A. En un entorno doméstico este producto puede ocasionar interferencias radio, en cuyo caso es posible que sea el usuario el responsable de adoptar las medidas adecuadas.



Directiva 2012/19/UE (directiva RAEE): En la Unión Europea, los productos marcados con este símbolo no pueden

ser desechados en el sistema de basura municipal sin recogida selectiva. Para un reciclaje adecuado, entregue este producto en el lugar de compra del equipo nuevo equivalente o deshágase de él en el punto de recogida designado a tal efecto. Para más información vea la página web:

[www.recyclethis.info](http://www.recyclethis.info)



2006/66/CE (directiva sobre baterías): Este producto lleva una batería que no puede ser desechada en el sistema

municipal de basuras sin recogida selectiva dentro de la Unión Europea. Consulte la documentación del producto para ver la información específica de la batería. La batería lleva marcado este símbolo, que incluye unas letras indicando si contiene cadmio (Cd), plomo (Pb), o mercurio (Hg). Para un reciclaje adecuado, entregue la batería a su vendedor o llévela al punto de recogida de basuras designado a tal efecto. Para más información visite: [www.recyclethis.info](http://www.recyclethis.info).

## Instrucciones de seguridad

Estas instrucciones están destinadas a garantizar que el usuario pueda utilizar el producto correctamente para evitar peligros o pérdidas materiales.

### Leyes y normativas

- El uso del producto ha de cumplir estrictamente con las normas de seguridad eléctrica locales.

### Instalación

- No coloque nunca el equipo en una ubicación inestable. El equipo podría caer y provocar graves lesiones o la muerte.

### Transporte

- Guarde el dispositivo en su paquete original o en uno similar cuando lo transporte.
- Guarde el embalaje para uso futuro. En el caso de que ocurra algún fallo, deberá devolver el dispositivo a la fábrica con el envoltorio original. En caso de transporte sin el envoltorio original podría resultar en daños en el dispositivo y la empresa no se hará responsable.
- No deje caer el producto ni lo someta a impactos físicos.

### Fuente de alimentación

- El adaptador de corriente no está incluido en la caja. Cómprela por separado. El voltaje de entrada debe cumplir con los requisitos de fuente de alimentación de potencia limitada (12 V CC) de conformidad con la norma IEC62368. Consulte las



especificaciones técnicas para obtener información detallada.

- Asegúrese de que el enchufe esté correctamente conectado a la toma de corriente.
- La toma de corriente tiene que estar cerca del equipo y ser de fácil acceso.
- NO conecte múltiples dispositivos a un mismo adaptador de corriente, para evitar el sobrecalentamiento y los riesgos de incendio por sobrecarga.
- Utilice el adaptador eléctrico de un fabricante reconocido. Consulte las especificaciones técnicas del producto para conocer los requisitos eléctricos detallados.

## **Batería**

- Riesgo de explosión si se reemplaza la batería por otra de tipo incorrecto. Deshágase de las baterías usadas conforme a las instrucciones.
- Una sustitución inadecuada de la batería por otra de tipo incorrecto podría inhabilitar alguna medida de protección (por ejemplo, en el caso de algunas baterías de litio).
- No arroje la batería al fuego ni la meta en un horno caliente, ni intente aplastar o cortar mecánicamente la batería, ya que podría explotar.
- No deje la batería en lugares con temperaturas extremadamente altas, ya que podría explotar o tener fugas de líquido electrolítico o gas inflamable.
- No permita que la batería quede expuesta a una presión de aire extremadamente baja, ya que podría explotar o tener fugas de

líquido electrolítico o gas inflamable.

- Use una batería provista por un fabricante cualificado. Consulte las especificaciones técnicas del producto para conocer los requisitos detallados de la batería.

## **Seguridad del sistema**

- Usted reconoce que la naturaleza de internet entraña riesgos de seguridad y que nuestra empresa no está obligada a asumir ninguna responsabilidad debido a un funcionamiento anómalo, una vulneración de la privacidad o cualquier otro daño resultante de un ciberataque o un ataque por parte de piratas informáticos; no obstante, nuestra empresa proporcionará la asistencia técnica necesaria de forma oportuna si fuera necesario.
- Garantice la protección de la información personal y la seguridad de datos, ya que el dispositivo puede encontrar problemas de seguridad cuando esté conectado a internet. Póngase en contacto con nosotros si se compromete la seguridad en la red del dispositivo.
- Recuerde que es su responsabilidad instalar las contraseñas y las demás configuraciones de seguridad del dispositivo. Proteja su nombre de usuario y contraseña.

## **Mantenimiento**

- Si el producto no funciona correctamente, por favor, póngase en contacto con su



distribuidor o con el centro de servicio técnico más próximo. No nos haremos responsables de los problemas derivados de una reparación o mantenimiento no autorizados.

- Algunos componentes del dispositivo (p. ej.: el condensador electrolítico) necesita una sustitución periódica. La vida útil promedio puede variar, por lo que se recomienda una revisión periódica. Contacte con su vendedor para más detalles.
- Limpie suavemente el dispositivo con una gamuza limpia con una pequeña cantidad de etanol, si fuese necesario.
- Si se utiliza el equipo de una manera no especificada por el fabricante, la protección del dispositivo podría verse mermada.
- El puerto serie del equipo se utiliza únicamente con fines de depuración.

## Entorno de uso

- Compruebe que el entorno de uso se adapte a los requisitos del dispositivo. La temperatura de funcionamiento oscila entre  $-40\text{ }^{\circ}\text{C}$  y  $70\text{ }^{\circ}\text{C}$  y la humedad de funcionamiento es del 95 % o inferior, sin condensación.
- NO exponga el dispositivo a radiaciones electromagnéticas o entornos polvorientos. Consulte las especificaciones para obtener información detallada.
- NO oriente la lente hacia el sol ni a otras luces brillantes.
- No se expondrá el equipo a goteos ni salpicaduras y no se colocarán sobre él objetos llenos

de líquidos, como jarrones.

- No coloque llamas abiertas, como velas encendidas, sobre el equipo.
- Se pueden producir quemaduras en los dedos al manipular las piezas con este símbolo . Espere media hora después de apagar el equipo para tocar las partes.

## Emergencia

- Si hay presencia de humo, olores o ruidos procedentes del dispositivo, apague la alimentación inmediatamente, desenchufe el cable de alimentación y contacte con el servicio técnico.

## Dirección de fabricación

Habitación 313, Unidad B, Edificio 2,  
Carretera de Danfeng 399,  
Subdistrito de Xixing, Distrito de  
Binjiang, Hangzhou, Zhejiang  
310052, China  
Hangzhou Microimage Software Co.,  
Ltd.

**AVISO DE CONFORMIDAD:** Los productos de las series térmicas podrían estar sujetos a controles de exportación en algunos países o regiones; entre ellos, por ejemplo, los Estados Unidos, la Unión Europea, el Reino Unido y/o otros países miembros del Arreglo de Wassenaar. Consulte con algún experto en cumplimiento normativo y legal o con las autoridades gubernamentales locales para cumplir con los requisitos de licencia de exportación necesarios si desea transferir, exportar o reexportar los

productos de las series térmicas  
entre distintos países.

**Italiano**

## 1. Introduzione

La serie Termocamera portatile Cube è in grado di misurare la temperatura degli oggetti in modo estremamente preciso e in tempo reale. Il modello con funzione di trasmissione dati a 433 Mhz è in grado di trasmettere i dati via wireless tra differenti trasduttori e gateway. Viene spesso impiegata in ambito di impianti elettrici, automazione industriale, ecc. per la prevenzione incendi. Il sistema di preallarme e di rete aiuta a individuare immediatamente gli eventi imprevisti e protegge i beni in modo efficace.

## 2. Descrizione (Pagina 1–A)

### Componenti e interfaccia

N.	Componente	Descrizione
1	Pannello di installazione magnetico	Pannello di installazione. Selezionare uno dei seguenti modi di montaggio del dispositivo <ul style="list-style-type: none"><li>● Fissare il dispositivo a una superficie magnetica in ferro</li><li>● Avvitare il dispositivo alla superficie di installazione.</li></ul>
2	Indicatore di alimentazione	<ul style="list-style-type: none"><li>● Rosso fisso: avvio normale.</li><li>● Verde fisso: funzionamento normale.</li></ul>
3	Indicatore di rete	<ul style="list-style-type: none"><li>● Giallo fisso: connessione alla rete non riuscita.</li><li>● Giallo lampeggiante: connessione alla rete riuscita.</li></ul>
4	Obiettivo termico	Puntare verso gli obiettivi per la misurazione della temperatura
5	Pulsante di reset	Per ripristinare il dispositivo, tenere premuto il pulsante di reset per avviarlo. Quindi continuare a tenere premuto per altri 5 secondi il pulsante di reset e attendere finché l'indicatore di alimentazione non diventa da rosso a verde.
6	Connettore del cablaggio	Spina aeronautica, femmina.

7	Connettore del cablaggio	Spina aeronautica, maschio. Avvitare il connettore maschio in senso orario per fissare il cavo.
8	Porta seriale	Per il debug
9	Porta RS-485	Per la comunicazione RS-485
10	Alimentazione	Ingresso 12 V CC
11	Rete	Interfaccia di rete RJ45, 100 Mbps

### 3. Installazione della telecamera (pagina 2 – B)

Prima dell'installazione, assicurarsi che la superficie di installazione sia in grado di sostenere un peso quattro volte superiore a quello di dispositivo e accessorio. Controllare che le specifiche tecniche del prodotto siano compatibili con l'ambiente in cui esso sarà installato.

Selezionare un metodo di installazione desiderato da B.1 a B.4.

#### Modalità di installazione e passaggi

Metodo	Procedura
B.1	1. Fissare il dispositivo a una superficie magnetica in ferro.
B.2	1. Incollare la dima di foratura alla superficie d'installazione. 2. Praticare 4 fori per viti ( $\varnothing 3$ mm) in base ai fori "2". 3. Avvitare il dispositivo alla superficie con 4 M3×10 in dotazione.
B.3	1. Incollare la dima di foratura alla superficie d'installazione. 2. Praticare 4 fori per viti ( $\varnothing 3.5$ mm) in base ai fori "1". 3. Avvitare il dispositivo alla superficie con le viti M3×15 e i dadi M3 in dotazione.
B.4	Acquistare prima un giunto PT. 1. Smontare il giunto PT. 2. Installare la base del giunto PT sulla superficie di installazione, quindi rimontare la staffa del giunto PT. 3. Fissare il dispositivo alla staffa del giunto PT.

#### Informazioni legali

©2022 Hangzhou Microimage Software Co., Ltd. Tutti i diritti riservati.

Informazioni sul presente Manuale  
Il presente Manuale contiene le istruzioni per l'uso e la gestione del prodotto. Le illustrazioni, i grafici e

tutte le altre informazioni che seguono hanno solo scopi illustrativi ed esplicativi. Le informazioni contenute nel Manuale sono soggette a modifiche senza preavviso in seguito ad aggiornamenti del firmware o per altri motivi. Scaricare la versione più recente del presente Manuale

dal sito web di HIKMICRO (www.hikmicrotech.com). Utilizzare il presente Manuale con la supervisione e l'assistenza di personale qualificato nel supporto del prodotto.

### **Titolarità dei marchi**

 **HIKMICRO** e gli altri marchi registrati e loghi di HIKMICRO sono di proprietà di HIKMICRO nelle varie giurisdizioni.

Gli altri marchi registrati e loghi menzionati appartengono ai rispettivi proprietari.

### **ESCLUSIONE DI RESPONSABILITÀ**

NELLA MISURA MASSIMA CONSENTITA DALLA LEGGE VIGENTE, QUESTO MANUALE E IL PRODOTTO DESCRITTO, CON IL SUO HARDWARE, SOFTWARE E FIRMWARE, SONO FORNITI "COSÌ COME SONO" E "CON TUTTI I DIFETTI E GLI ERRORI". HIKMICRO NON RILASCI ALCUNA GARANZIA, NÉ ESPRESSA NÉ IMPLICITA COME, SOLO A TITOLO DI ESEMPIO, GARANZIE DI COMMERCIALIZZABILITÀ, QUALITÀ SODDISFACENTE O IDONEITÀ PER UN USO SPECIFICO. L'UTENTE UTILIZZA IL PRODOTTO A PROPRIO RISCHIO. HIKMICRO DECLINA QUALSIASI RESPONSABILITÀ VERSO L'UTENTE IN RELAZIONE A DANNI SPECIALI, CONSEGUENZIALI E INCIDENTALI, COMPRESI, TRA GLI ALTRI, I DANNI DERIVANTI DA MANCATO PROFITTO, INTERRUZIONE DELL'ATTIVITÀ O PERDITA DI DATI, DANNEGGIAMENTO DI SISTEMI O PERDITA DI DOCUMENTAZIONE, DERIVANTI DA INADEMPIENZA CONTRATTUALE, ILLECITO (COMPRESA LA NEGLIGENZA),

RESPONSABILITÀ PER DANNI AI PRODOTTI O ALTRIMENTI IN RELAZIONE ALL'USO DEL PRODOTTO, ANCHE QUALORA HIKMICRO SIA STATA INFORMATA DELLA POSSIBILITÀ DI TALI DANNI O PERDITE.

L'UTENTE RICONOSCE CHE LA NATURA DI INTERNET PREVEDE RISCHI DI SICUREZZA INTRINSECI E CHE HIKMICRO DECLINA QUALSIASI RESPONSABILITÀ IN RELAZIONE A FUNZIONAMENTI ANOMALI, VIOLAZIONE DELLA RISERVATEZZA O ALTRI DANNI RISULTANTI DA ATTACCHI INFORMATICI, INFEZIONE DA VIRUS O ALTRI RISCHI LEGATI ALLA SICUREZZA SU INTERNET; TUTTAVIA, HIKMICRO FORNIRÀ TEMPESTIVO SUPPORTO TECNICO, SE NECESSARIO.

L'UTENTE ACCETTA DI UTILIZZARE IL PRODOTTO IN CONFORMITÀ A TUTTE LE LEGGI VIGENTI E DI ESSERE IL SOLO RESPONSABILE DI TALE UTILIZZO CONFORME. IN PARTICOLARE, L'UTENTE È RESPONSABILE DEL FATTO CHE L'UTILIZZO DEL PRODOTTO NON VIOLI DIRITTI DI TERZI COME, SOLO A TITOLO DI ESEMPIO, DIRITTI DI PUBBLICITÀ, DIRITTI DI PROPRIETÀ INTELLETTUALE O DIRITTI RELATIVI ALLA PROTEZIONE DEI DATI E ALTRI DIRITTI RIGUARDANTI LA PRIVACY. NON È CONSENTITO UTILIZZARE QUESTO PRODOTTO PER SCOPI PROIBITI, COME, TRA GLI ALTRI, LA PRODUZIONE DI ARMI DI DISTRUZIONE DI MASSA, LO SVILUPPO O LA PRODUZIONE DI ARMI CHIMICHE O BIOLOGICHE, QUALSIASI ATTIVITÀ SVOLTA IN CONTESTI CORRELATI A ESPLOSIVI NUCLEARI O COMBUSTIBILI

NUCLEARI NON SICURI O ATTIVITÀ CHE CAUSINO VIOLAZIONI DEI DIRITTI UMANI.

IN CASO DI CONFLITTO TRA IL PRESENTE MANUALE E LA LEGGE VIGENTE, PREVARRÀ QUEST'ULTIMA.

## Informazioni sulle norme

**Queste clausole si applicano solo ai prodotti recanti il marchio o le informazioni corrispondenti.**

## Dichiarazione di conformità UE

 Il presente prodotto e, ove applicabile, gli accessori in dotazione sono contrassegnati con il marchio "CE" e sono quindi conformi alle norme europee armonizzate vigenti di cui alla direttiva 2014/30/UE (EMCD), alla direttiva 2014/35/UE (LVD) e alla direttiva 2011/65/UE (RoHS).

Per il modello che supporta la trasmissione wireless a 433 MHz, deve essere conforme anche alla Direttiva 2014/53/UE (RED). I limiti nominali delle bande di frequenza e della potenza di trasmissione (irradiata e/o condotta) sono i seguenti: da 433,050 MHz a 434,790 MHz, 0 dBm.

Avvertenza: Il presente prodotto è un dispositivo di Classe A. Il prodotto può causare interferenze radio in ambienti residenziali; in tal caso l'utente dovrà adottare contromisure adeguate.



Direttiva 2012/19/UE (RAEE): i prodotti contrassegnati con il presente simbolo non possono essere smaltiti come rifiuti domestici

indifferenziati nell'Unione europea. Per lo smaltimento corretto, restituire il prodotto al rivenditore in occasione dell'acquisto di un nuovo dispositivo o smaltirlo nei punti di raccolta autorizzati. Per ulteriori informazioni, visitare: [www.recyclethis.info](http://www.recyclethis.info)



2006/66/CE (direttiva batterie): questo prodotto contiene una batteria e non è possibile smaltirlo con i rifiuti

domestici indifferenziati nell'Unione europea. Consultare la documentazione del prodotto per le informazioni specifiche sulla batteria. La batteria è contrassegnata con il presente simbolo, che potrebbe includere le sigle di cadmio (Cd), piombo (Pb) o mercurio (Hg). Per lo smaltimento corretto, restituire la batteria al rivenditore locale o smaltirla nei punti di raccolta autorizzati. Ulteriori informazioni sono disponibili sul sito: [www.recyclethis.info](http://www.recyclethis.info).

## Istruzioni per la sicurezza

Le presenti istruzioni hanno lo scopo di garantire che il prodotto venga utilizzato in modo corretto, evitando situazioni di pericolo o danni materiali.

## Leggi e regolamenti

- Il prodotto deve essere utilizzato rispettando rigorosamente le norme locali in materia di sicurezza elettrica.

## Installazione

- Non posizionare mai l'attrezzatura in modo instabile.

L'attrezzatura potrebbe cadere, causando lesioni personali gravi e anche mortali.

## Trasporto

- Per trasportare il dispositivo, riporlo nella confezione originale o in una analoga.
- Dopo aver disimballato il prodotto, conservare tutto il materiale di imballaggio per riutilizzarlo in futuro. In caso di guasti, sarà necessario inviare il dispositivo al produttore nell'imballaggio originale. Il trasporto senza l'imballaggio originale può causare danni al dispositivo; in tal caso il produttore declina ogni responsabilità.
- NON lasciar cadere il prodotto e non sottoporlo a impatti.

## Alimentazione

- L'alimentatore non è incluso nella confezione. Acquistarlo separatamente. La tensione in ingresso deve essere conforme alla norma IEC62368 sulle fonti di alimentazione limitate (12 V CC). Per informazioni dettagliate, consultare le specifiche tecniche.
- Verificare che la spina sia correttamente inserita nella presa di corrente.
- La presa deve essere nelle vicinanze del dispositivo ed essere facilmente accessibile.
- NON collegare più dispositivi allo stesso alimentatore per evitare rischi di surriscaldamento o di incendio da sovraccarico.
- Utilizzare un alimentatore fornito da un produttore qualificato. Fare riferimento alle specifiche del

prodotto per i requisiti di alimentazione dettagliati.

## Batteria

- Esiste il rischio di esplosione se la batteria viene sostituita con una di tipo non corretto. Smaltire le batterie usate seguendo le istruzioni.
- La sostituzione della batteria con una di tipo non idoneo può impedire il corretto funzionamento dei sistemi di sicurezza (ad esempio con alcuni tipi di batterie al litio).
- Non gettare le batterie nel fuoco o in un forno caldo ed evitare di schiacciarle o tagliarle, per prevenire il rischio di esplosioni.
- NON lasciare le batterie in ambienti con temperature estremamente alte, perché possono esplodere o perdere liquidi o gas infiammabili.
- NON sottoporre le batterie a una pressione atmosferica estremamente bassa, perché possono esplodere o perdere liquidi o gas infiammabili.
- Utilizzare una batteria fornita da un produttore qualificato. Fare riferimento alle specifiche del prodotto per i requisiti di batteria dettagliati.

## Sicurezza del sistema

- L'utente riconosce che la natura di Internet comporta rischi intrinseci per la sicurezza e che la nostra azienda declina qualsiasi responsabilità in relazione a funzionamenti anomali, violazione della riservatezza o altri danni risultanti da attacchi informatici o attacchi di hacker;



tuttavia, la nostra azienda fornirà tempestivo supporto tecnico, se necessario.

- Adottare le misure opportune per proteggere i dati personali e garantire la propria sicurezza poiché il dispositivo potrebbe essere esposto a rischi relativi alla sicurezza, quando è connesso a Internet. Si prega di contattarci qualora il dispositivo dovesse essere soggetto a rischi per la sicurezza della rete.
- L'utente ha la responsabilità di configurare tutte le password e le altre impostazioni di sicurezza relative al dispositivo e di conservare nome utente e password in modo sicuro.

## Manutenzione

- Se il prodotto non funziona correttamente, rivolgersi al rivenditore o al centro di assistenza più vicino. Decliniamo qualsiasi responsabilità in relazione a problemi causati da interventi di riparazione o manutenzione non autorizzati.
- Alcuni componenti (ad esempio, il condensatore elettrolitico) devono essere sostituiti periodicamente. La durata media di questi elementi è variabile, quindi devono essere controllati regolarmente. Contattare il rivenditore per i dettagli.
- Se necessario, pulire delicatamente il dispositivo con un panno pulito imbevuto di una piccola quantità di alcool etilico.
- Se il dispositivo viene utilizzato in un modo non approvato dal produttore la garanzia potrebbe essere annullata.

- La porta seriale del dispositivo serve solo per attività di debugging.

## Ambiente di utilizzo

- Verificare che l'ambiente di utilizzo sia conforme ai requisiti del dispositivo. La temperatura operativa deve essere compresa tra -40 °C e 70 °C (da -40 °F a 158 °F) e l'umidità non deve superare il 95%, senza condensa.
- NON esporre il dispositivo a radiazioni elettromagnetiche intense o ad ambienti polverosi. Per informazioni più dettagliate, consultare le specifiche.
- NON orientare l'obiettivo verso il sole o altre luci intense.
- L'attrezzatura non deve essere esposta a schizzi o gocciolamenti di liquidi; non poggiare sull'attrezzatura oggetti contenenti liquidi, ad esempio vasi.
- Non collocare sull'attrezzatura sorgenti di fiamme libere, come candele accese.
- Esiste il rischio di ustioni alle dita quando si maneggiano componenti con il simbolo . Attendere mezz'ora dallo spegnimento prima di toccare gli elementi del dispositivo.

## Emergenza

- Se il dispositivo emette fumo, odori o rumori, spegnerlo immediatamente e scollegare il cavo di alimentazione, quindi rivolgersi a un centro di assistenza.

## Indirizzo del produttore

Stanza 313, unità B, edificio 2, via

Danfeng 399, subdistretto Xixing,  
distretto Binjiang, Hangzhou,  
Zhejiang, 310052, Cina  
Hangzhou Microimage Software Co.,  
Ltd.

AVVISO SULLA CONFORMITÀ: i  
prodotti termografici potrebbero  
essere soggetti a controlli sulle  
esportazioni in vari Paesi o regioni,  
tra cui Stati Uniti, Unione europea,

Regno Unito e/o altri Paesi membri  
dell'accordo di Wassenaar.  
Consultare un legale o un esperto di  
conformità o le autorità  
governative locali per eventuali  
requisiti di licenza di esportazione  
necessari se si intende trasferire,  
esportare, riesportare i prodotti  
termografici tra diversi Paesi.

## Português

### 1. Introdução

A Câmara Cube Termográfica consegue medir a temperatura de um objeto com elevada precisão em tempo real. O modelo com a função de transmissão de dados a 433 Mhz permite efetuar a transmissão de dados sem fios entre diferentes transdutores e gateways. É habitualmente utilizada em sistemas elétricos, sistemas de automatização industrial, etc. para efeitos de prevenção de incêndios. O sistema de pré-alarme e em rede ajuda a detetar eventos inesperados e protege a propriedade de forma eficaz.

### 2. Aspeto (Página 1 – A)

#### Componentes & Interface

N.º	Componente	Descrição
1	Painel de instalação magnético	Painel de instalação. Selecione um dos seguintes métodos de instalação do dispositivo <ul style="list-style-type: none"><li>● Fixe o dispositivo numa superfície ferromagnética</li><li>● Aparafuse o dispositivo à superfície de instalação.</li></ul>
2	Indicador de alimentação	<ul style="list-style-type: none"><li>● Vermelho fixo: Arranque normal.</li><li>● Verde fixo: Funcionamento normal.</li></ul>
3	Indicador de rede	<ul style="list-style-type: none"><li>● Amarelo sólido: Falha na ligação de rede.</li><li>● Amarelo intermitente: Ligação de rede bem sucedida.</li></ul>
4	Lente térmica	Permite apontar a alvos para medir a



		temperatura
5	Botão de reinicialização	Para repor o dispositivo, mantenha o botão de reinicialização premido para o reiniciar. Depois, mantenha o botão de reinicialização premido durante 5 segundos e aguarde até que o indicador de alimentação passe de vermelho para verde.
6	Conector do cabo	Ficha circular, fêmea.
7	Conector do cabo	Ficha circular, macho. Aperte o conector macho no sentido dos ponteiros do relógio para fixar o cabo.
8	Porta série	Para fazer a depuração
9	Porta RS-485	Para a comunicação RS-485
10	Alimentação elétrica	Entrada de 12 V CC
11	Rede	Interface de rede RJ45, 100 Mbps

### 3. Instalação da câmara (Página 2 – B)

Antes da instalação, certifique-se de que a superfície de instalação é suficientemente resistente para suportar quatro vezes o peso do dispositivo e do acessório. Verifique a especificação dos produtos para o ambiente de instalação.

Selecione o método de instalação desejado entre B.1 e B.4.

#### Método e passos de instalação

Método	Passos
B.1	1. Fixe o dispositivo numa superfície ferromagnética.
B.2	1. Coloque o molde de perfuração sobre a superfície de instalação. 2. Perfure 4 orifícios ( $\varnothing 3$ mm) de acordo com os orifícios "2". 3. Aparafuse o dispositivo à superfície com os 4 parafusos M3×10 fornecidos.
B.3	1. Coloque o molde de perfuração sobre a superfície de instalação. 2. Perfure 4 orifícios ( $\varnothing 3,5$ mm) de acordo com os orifícios "1". 3. Aparafuse o dispositivo à superfície com os parafusos M3×15 e as porcas M3 fornecidos.
B.4	Adquira antecipadamente uma junta PT.

- |   |
|---|
| <ol style="list-style-type: none"><li>1. Desmonte a junta PT.</li><li>2. Instale a base da junta PT na superfície de instalação e, depois, instale novamente o suporte da junta PT.</li><li>3. Fixe o dispositivo no suporte da junta PT.</li></ol> |
|---|

## Informação legal

©2022 Hangzhou Microimage Software Co., Ltd. Todos os direitos reservados.

Acerca deste Manual

O Manual inclui instruções para utilizar e gerir o produto. As fotografias, os gráficos, as imagens e todas as outras informações doravante apresentadas destinam-se apenas a fins de descritivos e informativos. As informações que constam do Manual estão sujeitas a alteração, sem aviso prévio, devido a atualizações de firmware ou a outros motivos. Encontre a versão mais recente deste Manual no website da HIKMICRO ([www.hikmicrotech.com](http://www.hikmicrotech.com)).

Utilize este Manual sob orientação e com a assistência de profissionais formados neste Produto.

### Reconhecimento de marcas comerciais

 **HIKMICRO** e outras marcas registadas e logótipos da HIKMICRO são propriedades da HIKMICRO em diversos territórios.

Outras marcas comerciais e logótipos mencionados são propriedade dos respetivos proprietários.

### EXCLUSÃO DE RESPONSABILIDADE LEGAL

NA MEDIDA MÁXIMA PERMITIDA PELA LEI APLICÁVEL, ESTE MANUAL

E O PRODUTO DESCRITO, COM O SEU HARDWARE, SOFTWARE E FIRMWARE, SÃO FORNECIDOS “TAL COMO ESTÃO” E “COM TODAS AS SUAS FALHAS E ERROS”. A HIKMICRO NÃO APRESENTA QUAISQUER GARANTIAS, EXPRESSAS OU IMPLÍCITAS, INCLUINDO, SEM QUAISQUER LIMITAÇÕES, GARANTIAS DE COMERCIALIZABILIDADE, QUALIDADE SATISFATÓRIA OU ADEQUAÇÃO A UM DETERMINADO FIM. A SUA UTILIZAÇÃO DESTE PRODUTO É FEITA POR SUA CONTA E RISCO. EM NENHUMA CIRCUNSTÂNCIA, A HIKMICRO SERÁ RESPONSÁVEL POR SI EM RELAÇÃO A QUAISQUER DANOS ESPECIAIS, CONSEQUENCIAIS, INCIDENTAIS OU INDIRETOS, INCLUINDO, ENTRE OUTROS, DANOS PELA PERDA DE LUCROS COMERCIAIS, INTERRUPTÃO DA ATIVIDADE, PERDA DE DADOS, CORRUPÇÃO DE SISTEMAS OU PERDA DE DOCUMENTAÇÃO SEJA COM BASE NUMA VIOLAÇÃO DO CONTRATO, ATOS ILÍCITOS (INCLUÍDO NEGLIGÊNCIA), RESPONSABILIDADE PELO PRODUTO OU, DE OUTRO MODO, RELACIONADA COM A UTILIZAÇÃO DO PRODUTO, AINDA QUE A HIKMICRO TENHA SIDO AVISADA SOBRE A POSSIBILIDADE DE TAIS DANOS OU PERDAS. O UTILIZADOR RECONHECE QUE A NATUREZA DA INTERNET OFERECE RISCOS DE SEGURANÇA INERENTES E QUE A HIKMICRO NÃO SERÁ

RESPONSABILIZADA POR UM FUNCIONAMENTO ANORMAL, PERDA DE PRIVACIDADE OU OUTROS DANOS RESULTANTES DE ATAQUES INFORMÁTICOS, ATAQUES DE PIRATARIA, INFEÇÃO POR VÍRUS OU OUTROS RISCOS ASSOCIADOS À SEGURANÇA DA INTERNET. NO ENTANTO, A HIKMICRO PRESTARÁ APOIO TÉCNICO ATEMPADO, SE SOLICITADO.

O UTILIZADOR ACEITA UTILIZAR ESTE PRODUTO EM CONFORMIDADE COM TODAS AS LEIS APLICÁVEIS E SER O ÚNICO RESPONSÁVEL POR GARANTIR QUE A SUA UTILIZAÇÃO É CONFORME À LEI APLICÁVEL. PARTICULARMENTE, O UTILIZADOR É O RESPONSÁVEL PELA UTILIZAÇÃO DESTE PRODUTO DE MODO QUE NÃO INFRINJA OS DIREITOS DE TERCEIROS, INCLUINDO, ENTRE OUTROS, OS DIREITOS DE PUBLICIDADE, DIREITOS DE PROPRIEDADE INTELECTUAL OU DE PROTEÇÃO DE DADOS, OU QUAISQUER OUTROS DIREITOS DE PRIVACIDADE. O UTILIZADOR NÃO PODERÁ UTILIZAR ESTE PRODUTO PARA QUAISQUER UTILIZAÇÕES FINAIS PROIBIDAS, INCLUINDO O DESENVOLVIMENTO OU PRODUÇÃO DE ARMAS DE DESTRUIÇÃO MACIÇA, DESENVOLVIMENTO OU PRODUÇÃO DE QUÍMICOS OU ARMAS BIOLÓGICAS, QUAISQUER ATIVIDADES DESENVOLVIDAS NO ÂMBITO DE EXPLOSIVOS NUCLEARES OU CICLOS DE COMBUSTÍVEL NUCLEAR INSEGURO OU PARA APOIAR ABUSOS AOS DIREITOS HUMANOS. NA EVENTUALIDADE DA

OCORRÊNCIA DE ALGUM CONFLITO ENTRE ESTE MANUAL E A LEGISLAÇÃO APLICÁVEL, ESTA ÚLTIMA PREVALECE.

## **Informações sobre as normas reguladoras**

---

**As presentes cláusulas aplicam-se apenas aos produtos que apresentam a marcação ou informação correspondentes.**

---

## **Declaração de conformidade da UE**

 Este produto e - se aplicável - os acessórios fornecidos também têm a marcação "CE" e estão em conformidade com as normas europeias harmonizadas aplicáveis enumeradas na Diretiva 2014/30/UE (CEM), Diretiva 2014/35/UE (LVD) e Diretiva 2011/65/UE (RoHS). O modelo compatível com a transmissão sem fios de 433 Mhz deve estar igualmente em conformidade com a Diretiva 2014/53/UE (RED). As bandas de frequência e a potência de transmissão (irradiada e/ou conduzida) têm os seguintes limites nominais: 433,050 MHz a 434,790 MHz, 0 dBm.

Advertência: Este é um produto de classe A. Num ambiente doméstico, este produto poderá causar interferências radioelétricas; nesse caso, pode ser necessário que o utilizador tome as medidas adequadas.



Diretiva 2012/19/UE (Diretiva REEE): Os produtos com este símbolo não podem ser eliminados como resíduos urbanos

indiferenciados na União Europeia. Para uma reciclagem adequada, devolva este produto ao seu fornecedor local quando adquirir um novo equipamento equivalente ou elimine-o através dos pontos de recolha adequados. Para obter mais informações consulte:

[www.recyclethis.info](http://www.recyclethis.info)



2006/66/CE (diretiva relativa a baterias): Este produto contém uma bateria que não pode ser eliminada como resíduo

urbano indiferenciado na União Europeia. Consulte a documentação do produto para obter informações específicas acerca da bateria. A bateria está marcada com este símbolo, que poderá incluir inscrições para indicar a presença de cádmio (Cd), chumbo (Pb), ou mercúrio (Hg). Para reciclar o produto de forma adequada, devolva a bateria ao seu fornecedor ou coloque-a num ponto de recolha apropriado. Para mais informações, consulte: [www.recyclethis.info](http://www.recyclethis.info).

## Instruções de segurança

Estas instruções destinam-se a garantir que o utilizador possa utilizar o produto corretamente para evitar perigos ou perdas materiais.

## Legislação e regulamentos

- A utilização do produto deve estar em total conformidade com as normas locais de

manuseamento de aparelhos elétricos.

## Instalação

- Nunca coloque o equipamento num local instável. O equipamento pode cair e causar lesões corporais graves ou morte.

## Transporte

- Mantenha o dispositivo na embalagem original ou similar, quando o transportar.
- Depois da abertura da embalagem do produto, guarde todos invólucros, para uso posterior. Em caso de qualquer avaria, deve devolver o dispositivo à fábrica com o invólucro original. O transporte sem o invólucro original pode resultar em danos no dispositivo, sendo que a empresa não assumirá quaisquer responsabilidades.
- NÃO deixe o produto cair, nem o sujeite a impactos físicos.

## Alimentação elétrica

- O adaptador de energia não está incluído na caixa. Compre a lente separadamente. A tensão de entrada deve cumprir a fonte de potência limitada (12 V CC), de acordo com a norma IEC62368. Consulte as especificações técnicas para obter informações detalhadas.
- Certifique-se de que a ficha está devidamente ligada à tomada.
- A tomada deverá estar instalada perto do equipamento e ser facilmente acessível.
- NÃO ligue vários dispositivos a um adaptador de energia, para

evitar o superaquecimento de riscos de incêndio provocados por sobrecarga.

- Utilize o adaptador de alimentação fornecido por um fabricante qualificado. Para informações detalhadas sobre os requisitos relativos à alimentação, consulte as especificações do produto.

## **Bateria**

- Existe risco de explosão se a bateria for substituída por outra de tipo incorreto. Elimine as pilhas usadas de acordo com as instruções.
- A substituição incorreta da bateria por outra de tipo incorreto pode destruir uma proteção (por exemplo, no caso de alguns tipos de bateria de lítio).
- Não proceda à eliminação da bateria numa fogueira ou forno quente, ou mediante esmagamento ou corte mecânico da mesma pois tal pode resultar numa explosão.
- Não deixe a bateria num ambiente com temperaturas extremamente elevadas pois tal pode resultar numa explosão ou na fuga de líquido inflamável ou gás.
- Não sujeite a bateria a pressão de ar extremamente baixa pois tal poderá resultar numa explosão de líquido inflamável ou gás.
- Utilize uma bateria fornecida por um fabricante qualificado. Para informações detalhadas sobre os requisitos relacionados com a bateria, consulte as especificações do produto.

## **Segurança do sistema**

- O utilizador reconhece que a natureza da Internet comporta riscos de segurança inerentes e que a nossa empresa não será responsabilizada pelo funcionamento anormal, perda de privacidade ou outros danos resultantes de ataques informáticos ou ataques de pirataria. No entanto, a nossa empresa prestará apoio técnico atempado, se solicitado.
- Por favor, cumpra os requisitos de proteção de informações pessoais e de segurança de dados, uma vez que o dispositivo pode enfrentar problemas de segurança ao estar ligado à internet. Por favor, contacte-nos quando achar que o dispositivo possa estar exposto a riscos de segurança por estar ligado à rede.
- Por favor, tenha em consideração que a configuração das palavras-passe e de outras definições de segurança do dispositivo são da sua responsabilidade, assim como o guardar do seu nome de utilizador e da sua palavra-passe.

## **Manutenção**

- Se o produto não funcionar corretamente, contacte o seu fornecedor ou o seu centro de assistência mais próximo. Não assumimos qualquer responsabilidade por problemas causados por reparações ou manutenções não autorizadas.
- Alguns componentes do dispositivo (por exemplo, condensador eletrolítico)

necessita de substituição regular. A duração média varia, portanto, recomenda-se verificação periódica. Entre em contacto com o respetivo revendedor para obter detalhes.

- Limpe o dispositivo suavemente com um pano limpo e uma pequena quantidade de etanol, se necessário.
- Se o equipamento for utilizado de uma forma não especificada pelo fabricante, a proteção providenciada pelo dispositivo poderá ser afetada.
- A porta série do equipamento é utilizada apenas para a depuração.

### **Ambiente da utilização**

- Certifique-se de que o ambiente de funcionamento do dispositivo cumpre os requisitos do mesmo. A temperatura de funcionamento deve situar-se entre -40 °C e 70 °C e a humidade de funcionamento deve ser igual ou inferior a 95% , sem condensação.
- NÃO exponha o dispositivo a radiação eletromagnética elevada nem a ambientes com pó. Consulte as especificações para obter informações detalhadas.
- NÃO direcione a lente para o sol nem para qualquer outra luz brilhante.
- O equipamento não deverá ser exposto a derrames ou salpicos de líquidos e nenhum objeto que contenha líquidos, como vasos, deverá ser colocado sobre o equipamento.
- Não deverão ser colocadas fontes de chama livre, como velas acesas,

sobre o equipamento.

- Queimaduras nos dedos resultantes do manuseamento de peças com o símbolo . Desligue o equipamento, aguarde trinta minutos e só então deverá manusear as peças.

### **Emergência**

- Caso o dispositivo emita fumo, odores ou ruídos, desligue a alimentação elétrica de imediato, retire o cabo de alimentação da tomada e contacte o centro de assistência.

### **Endereço do fabricante**

Sala 313, Unidade B, Edifício 2, Rua Danfeng 399, Subdistrito Xixing, Distrito Binjiang, Hangzhou, Zhejiang 310052, China  
Hangzhou Microimage Software Co., Ltd.

**AVISO DE CONFORMIDADE:** Os produtos da série térmica poderão estar sujeitos a controlos de exportação em vários países ou regiões, incluindo sem limite, os Estados Unidos da América, a União Europeia, o Reino Unido e/ou outros países-membro do Acordo de Wassenaar. Consulte o seu especialista em legislação ou em conformidade ou as autoridades locais para saber os requisitos de licença de exportação necessários se pretender transferir, exportar, voltar a exportar os produtos da série térmica entre países diferentes.

## 1. Inleiding

De serie Thermografische Kubucamera's is in staat om de temperatuur van objecten met een hoge nauwkeurigheid in realtime te meten. Het model met 433 MHz datatransmissiefunctie is in staat tot draadloze gegevensoverdracht tussen verschillende omzetter en gateways. Het wordt vaak toegepast op elektrische systemen, industriële automatisering, enz. ten behoeve van brandpreventie. Het pre-alarm- en netwerkstelsel helpt u onverwachte gebeurtenissen onmiddellijk te ontdekken en beschermt uw eigendom effectief.

## 2. Verschijning (Pagina 1– A)

### Componenten en interfaces

Nr.	Component	Omschrijving
1	Magnetisch installatiepaneel	Installatiepaneel. Kies een van de volgende manieren om het apparaat te monteren <ul style="list-style-type: none"> <li>• Bevestig het apparaat aan een ferromagnetisch oppervlak</li> <li>• Bevestig het apparaat aan een installatieoppervlak.</li> </ul>
2	Aan/uit-indicator	<ul style="list-style-type: none"> <li>• Constant rood: Normaal beginnen.</li> <li>• Constant groen: Normaal werken.</li> </ul>
3	Netwerkindicator	<ul style="list-style-type: none"> <li>• Constant geel: Netwerkverbinding mislukt.</li> <li>• Knipperend geel: Netwerkverbinding geslaagd.</li> </ul>
4	Thermische lens	Gericht op doelen voor temperatuurmeting
5	Reset-knop	Om het apparaat opnieuw in te stellen, moet u de resetknop ingedrukt houden om het op te starten. Houd vervolgens de resetknop 5 seconden ingedrukt en wacht tot de aan/uit-indicator van rood naar groen gaat.
6	Kabelstekker	Aviationstekker, vrouwelijk.
7	Kabelstekker	Aviationstekker, mannelijk. Schroef de mannelijke stekker met de klok mee om de kabel te bevestigen.
8	Seriële poort	Voor de opsporing van bugs
9	RS-485-poort	Voor RS-485 communicatie



10	Stroomvoorziening	12 VDC invoer
11	Netwerk	RJ45 Netwerkinterface, 100 Mbps

### 3. Camera installeren (Pagina 2 – B)

Stel vóór de installatie zeker vast dat het installatieoppervlak sterk genoeg is om vier keer het gewicht van het apparaat en het accessoire te weerstaan. Controleer de productenspecificatie voor de installatie-omgeving.

Selecteer een gewenste installatiemethode van B.1 tot B.4.

#### Installatiemethode en stappen

Methode	Stappen
B.1	1. Bevestig het apparaat aan een ferromagnetisch oppervlak.
B.2	1. Plak de boorsjabloon op het installatieoppervlak. 2. Boor 4 schroefgaten (Ø3 mm) in de met 2 aangeduide gaten. 3. Schroef het apparaat op het oppervlak met 4 meegeleverde M3×10 schroeven.
B.3	1. Plak de boorsjabloon op het installatieoppervlak. 2. Boor 4 schroefgaten (Ø3,5 mm) in het met 1 aangeduide gat. 3. Schroef het apparaat op het oppervlak met de meegeleverde M3×15 schroeven en M3 moeren.
B.4	Koop vooraf een PT-verbindingsgewricht. 1. Demonteer het PT-gewricht. 2. Installeer de basis van het PT-gewricht op het installatieoppervlak en plaats vervolgens de PT-gewrichtsbeugel terug. 3. Bevestig het apparaat aan de PT-gewrichtsbeugel.

#### Juridische informatie

©2022 Hangzhou Microimage Software Co., Ltd. Alle rechten voorbehouden.

Over deze handleiding

De handleiding bevat instructies voor het gebruik en beheer van het product. Afbeeldingen, grafieken, afbeeldingen en alle andere informatie hierna worden verstrekt voor beschrijving en uitleg. De

informatie in de handleiding is onderhevig aan verandering, zonder voorafgaande kennisgeving, als gevolg van firmware-updates of andere redenen. U kunt de nieuwste versie van deze handleiding vinden op de HIKMICRO-website ([www.hikmicrotech.com](http://www.hikmicrotech.com)). Gebruik deze handleiding onder begeleiding en ondersteuning van



professionals die zijn opgeleid voor het ondersteunen van het product.

### **Erkenning handelsmerken**

 **HIKMICRO** en andere handelsmerken en logo's van HIKMICRO zijn eigendom van HIKMICRO in verschillende rechtsgebieden.

Andere handelsmerken en logo's zijn het eigendom van hun respectieve eigenaren.

### **JURIDISCHE DISCLAIMER**

VOOR ZOVER MAXIMAAL TOEGESTAAN OP GROND VAN HET TOEPASSELIJK RECHT, WORDEN DEZE HANDLEIDING EN HET OMSCHREVEN PRODUCT, INCLUSIEF HARDWARE, SOFTWARE EN FIRMWARE, GELEVERD 'ZOALS ZE ZIJN', INCLUSIEF 'FOUTEN EN GEBREKEN'. HIKMICRO GEEFT GEEN GARANTIES, EXPLICIET OF IMPLICIET, WAARONDER ZONDER BEPERKING, VERKOOPBAARHEID, BEVREDIGENDE KWALITEIT OF GESCHIKTHEID VOOR EEN BEPAALD DOEL. HET GEBRUIK VAN HET PRODUCT DOOR U IS OP EIGEN RISICO. IN GEEN GEVAL IS HIKMICRO VERANTWOORDELIJK VOOR SPECIALE, BIJKOMENDE, INCIDENTELE OF INDIRECTE SCHADE, WAARONDER, ONDER ANDERE, SCHADE VAN VERLIES AAN ZAKELIJKE WINST, ZAKELIJKE ONDERBREKING OF VERLIES VAN GEGEVENS, CORRUPTIE OF SYSTEMEN, OF VERLIES VAN DOCUMENTATIE, ONGEACHT OF DIT VOORTVLOEIT UIT CONTRACTBREUK, BENADELING (INCLUSIEF NALATIGHEID), PRODUCTAANSPRAAKELIJKHEID OF ANDERS, MET BETREKKING TOT HET PRODUCT, ZELFS ALS HIKMICRO OP

DE HOOGTE IS GEBRACHT VAN ZULKE SCHADE OF VERLIES.

U ERKENT DAT DE AARD VAN HET INTERNET INHERENTE VEILIGHEIDSRISICO'S INHOUDT EN DAT HIKMICRO GEEN ENKELE VERANTWOORDELIJKHEID AANVAARDT VOOR ABNORMALE WERKING, HET UITLEKKEN VAN PERSOONLIJKE GEGEVENS OF ANDERE SCHADE ALS GEVOLG VAN CYBERAANVALLEN, HACKERAANVALLEN, VIRUSBESMETTINGEN OF ANDERE BEVEILIGINGSRISICO'S OP HET INTERNET; INDIEN NODIG VOORZIET HIKMICRO IN TIJDIGE TECHNISCHE ONDERSTEUNING. U GAAT AKKOORD MET HET GEBRUIK VAN DIT PRODUCT IN OVEREENSTEMMING MET ALLE TOEPASBARE WETTEN EN UITSLUITEND U BENT VERANTWOORDELIJK VOOR DE GARANTIE DAT UW GEBRUIK OVEREENSTEMT MET DE TOEPASBARE WET. U BENT VOORAL VERANTWOORDELIJK DAT HET GEBRUIK VAN DIT PRODUCT GEEN INBREUK MAAKT OP DE RECHTEN VAN DERDEN, INCLUSIEF EN ZONDER BEPERKING DE RECHTEN VAN PUBLICITEIT, INTELLECTUEEL EIGENDOM, OF GEGEVENS BESCHERMING EN ANDERE PRIVACYRECHTEN. U MAG DIT PRODUCT NIET GEBRUIKEN VOOR ENIGE ONWETTIG EINDGEBRUIK, MET INBEGRIIP VAN DE ONTWIKKELING OF DE PRODUCTIE VAN MASSAVERNIETIGINGSWAPENS, DE ONTWIKKELING OF DE PRODUCTIE VAN CHEMISCHE OF BIOLOGISCHE WAPENS, ALLE ACTIVITEITEN IN HET

KADER VAN EVENTUELE NUCLEAIRE EXPLOSIEVEN OF ONVEILIGE NUCLEAIRE BRANDSTOF CYCLUS, OF TER ONDERSTEUNING VAN MENSENRECHTENSCHENDINGEN. IN HET GEVAL VAN ENIGE CONFLICTEN TUSSEN DEZE HANDLEIDING EN DE TOEPASSELIJKE WETGEVING, PREVALEERT DE LAATSTE.

## Informatie met betrekking tot regelgeving

**Deze clausules zijn alleen van toepassing op de producten die de overeenkomende markering of informatie dragen.**

### EU-conformiteitsverklaring

 Dit product en, indien van toepassing, de meegeleverde accessoires zijn ook gemarkeerd met "CE" en voldoen daarom aan de toepasselijke geharmoniseerde standaarden conform de Richtlijn 2014/30/EU (EMCD), Richtlijn 2014/35/EU (LVD) en Richtlijn 2011/65/EU (RoHS). Voor het model dat 433 MHz draadloze transmissie ondersteunt, geldt dat het ook moet voldoen aan Richtlijn 2014/53/EU (RED). De frequentiebanden en nominale limieten van het transmissievermogen (uitgestraald en/of geleid) zijn als volgt: 433,050 MHz tot 434,790 MHz, 0 dBm.

Waarschuwing: Dit is een product van klasse A. Dit product kan in een huishoudelijke omgeving radiostoring veroorzaken, in welk geval de gebruiker gepaste

maatregelen moet treffen.



Richtlijn 2012/19/EU (WEEE-richtlijn): Producten die met dit symbool zijn gemarkeerd mogen binnen de Europese Unie niet

worden weggegooid als ongesorteerd huishoudelijk afval. Lever dit product voor een juiste recycling in bij uw plaatselijke leverancier bij aankoop van soortgelijke nieuwe apparatuur, of breng het naar daarvoor aangewezen inzamelpunten. Zie voor meer informatie:

[www.recyclethis.info](http://www.recyclethis.info)



2006/66/EG (Batterijrichtlijn): Dit product bevat een batterij die binnen de Europese Unie niet mag

worden weggegooid als ongesorteerd huishoudelijk afval. Zie de productdocumentatie voor specifieke informatie over de batterij. De batterij is gemarkeerd met dit symbool, dat letters kan bevatten die cadmium (Cd), lood (Pb) of kwik (Hg) aanduiden. Lever de batterij voor een juiste recycling in bij uw leverancier of bij een daarvoor aangewezen inzamelpunt. Raadpleeg voor meer informatie: [www.recyclethis.info](http://www.recyclethis.info).

### Veiligheidsinstructies

Deze instructies zijn bedoeld om te verzekeren dat de gebruiker het product juist kan gebruiken om gevaar of verlies van eigendommen te vermijden.

### Wet- en regelgeving

- Gebruik van het product moet in strikte overeenstemming met de

plaatselijke elektrische veiligheidsvoorschriften plaatsvinden.

## **Installatie**

- Plaats de apparatuur nooit op een onstabiele plaats. De apparatuur kan dan vallen, wat ernstig letsel of de dood tot gevolg kan hebben.

## **Transport**

- Bewaar het apparaat in de originele of soortgelijke verpakking tijdens vervoer.
- Bewaar alle verpakkingen voor toekomstig gebruik. In het geval van een defect moet u het apparaat terugsturen naar de fabriek met de originele verpakking. Transport zonder de originele verpakking kan leiden tot schade aan het apparaat, waarvoor wij geen verantwoordelijk erkennen.
- Laat het product niet vallen en stel het apparaat niet bloot aan schokken.

## **Stroomvoorziening**

- Voedingsadapter wordt niet meegeleverd in de doos. Schaf deze afzonderlijk aan. De ingangsspanning moet voldoen aan de beperkte stroombron (12 V DC) volgens de IEC62368-norm. Zie de technische specificaties voor gedetailleerde informatie.
- Zorg dat de stekker goed in het stopcontact zit.
- Het stopcontact moet in de buurt van de apparatuur worden geïnstalleerd en eenvoudig toegankelijk zijn.

- Sluit **NOOIT** meerdere apparaten aan op één voedingsadapter om oververhitting of brandgevaar door overbelasting te voorkomen.
- Gebruik de door een gekwalificeerde fabrikant geleverde netstroomadapter. Raadpleeg de productspecificaties voor nauwkeurig omschreven vereisten omtrent de voeding.

## **Batterij**

- Er bestaat explosiegevaar wanneer de batterij door een onjuist type wordt vervangen. Verwijder gebruikte batterijen in overeenstemming met de instructies.
- Onjuiste vervanging van de batterij door een onjuist type kan een beveiliging omzeilen (bijvoorbeeld in het geval van sommige typen lithiumbatterijen).
- Gooi de batterij niet in vuur of een hete oven en plet of snij de batterij niet op mechanische wijze, want dat kan een explosie veroorzaken.
- Laat de batterij niet in een omgeving met een extreem hoge temperatuur liggen, want dat kan een explosie of het lekken van brandbare vloeistof of gas tot gevolg hebben.
- Stel de batterij niet bloot aan extreem lage luchtdruk, want dat kan een explosie of het lekken van brandbare vloeistof of gas tot gevolg hebben.
- Gebruik de door een gekwalificeerde fabrikant geleverde batterij. Raadpleeg de productspecificaties voor nauwkeurig omschreven vereisten omtrent de batterij.

## **Systeembeveiliging**

- U erkent dat de aard van internet zorgt voor inherente veiligheidsrisico's, en ons bedrijf zal geen enkele verantwoordelijkheid accepteren voor abnormale werking, schending van privacy of andere schade als gevolg van een cyber- of hacker-aanval; ons bedrijf zal echter tijdige technische ondersteuning bieden indien vereist.
- Zorg voor bescherming van persoonlijke gegevens en gegevensbeveiliging aangezien het apparaat mogelijk te maken kan krijgen met netwerkbeveiligingsproblemen wanneer het met internet wordt verbonden. Neem contact met ons op als er netwerkbeveiligingsrisico's voor het apparaat optreden.
- Wij vragen uw begrip voor het feit dat u verantwoordelijkheid bent voor het configureren van alle wachtwoorden en andere beveiligingsinstellingen betreffende het apparaat, en bewaar uw gebruikersnaam en wachtwoord.

## **Onderhoud**

- Als het product niet goed werkt, neem dan contact op met uw leverancier of het dichtstbijzijnde servicecentrum. Wij aanvaarden geen verantwoordelijkheid voor problemen die zijn veroorzaakt door ongeautoriseerde reparatie of onderhoud.
- Een paar componenten van het apparaat (o.a. elektrolytische

condensator) vereisen regelmatige vervanging. De gemiddelde levensduur varieert, dus periodieke controle wordt aanbevolen. Neem contact op met uw leverancier voor meer informatie.

- Veeg het apparaat voorzichtig schoon met een schone doek en, indien nodig, een kleine hoeveelheid ethanol.
- Als de apparatuur wordt gebruikt op een manier die niet door de fabrikant is gespecificeerd, kan de bescherming van het apparaat worden aangetast.
- De seriële poort van de apparatuur wordt alleen gebruikt voor foutopsporing.

## **Gebruiksomgeving**

- Zorg dat de gebruiksomgeving voldoet aan de vereisten van het apparaat. De bedrijfstemperatuur moet tussen  $-40^{\circ}\text{C}$  en  $70^{\circ}\text{C}$  ( $-40^{\circ}\text{F}$  tot  $158^{\circ}\text{F}$ ) liggen en de bedrijfsluchtvochtigheid moet 95% of minder bedragen, niet condenserend.
- Stel het apparaat NIET bloot aan hoge elektromagnetische straling of stoffige omgevingen. Raadpleeg de specificatie voor gedetailleerde informatie.
- Richt de lens NIET op de zon of een ander fel licht.
- De apparatuur mag niet worden blootgesteld aan druppels of spetters en er mogen geen voorwerpen gevuld met vloeistoffen, zoals vazen, op de apparatuur worden geplaatst.
- Plaats geen bronnen met open vuur, zoals brandende kaarsen, op het apparaat.

- Verbrandede vingers bij het hanteren van de onderdelen met dit symbool . Wacht een half uur na uitschakelen voordat u de onderdelen beetpakt.

## Noodgeval

- Als er rook, geur of geluid uit het apparaat komt, schakel het dan onmiddellijk uit, haal de stekker van het netsnoer uit het stopcontact en neem contact op met het servicecentrum.

## Adres fabrikant

Kamer 313, Unit B, Gebouw 2,  
399 Danfeng Road, subdistrict  
Xixing, district Binjiang, Hangzhou,  
Zhejiang 310052, China  
Hangzhou Microimage Software Co.,  
Ltd.

**MEDEDELING VAN NALEVING:** De producten thermische serie kunnen zijn onderworpen aan exportcontroles in verschillende landen of regio's, inclusief zonder enige beperking de Verenigde Staten, de Europese Unie, het Verenigd Koninkrijk en/of andere lidstaten van de Overeenkomst van Wassenaar. Neem contact op met uw professionele juridische of nalevingsexpert of plaatselijke overheidsinstanties omtrent enige noodzakelijke vereisten voor een exportvergunning als u van plan bent de producten thermische serie te verplaatsen, exporteren of her-exporteren tussen verschillende landen.

**Čeština**

## 1. Úvod

Pomocí řady hranatých termokamer lze v reálném čase měřit teplotu objektů s vysokou přesností. Model s funkcí bezdrátového přenosu dat na frekvenci 433 MHz může bezdrátově přenášet data mezi různými měniči a bránami. Kamera se často používá k prevenci požáru v elektrických systémech, v průmyslové automatizaci atd. Systém předběžného alarmu a síťový systém vám pomohou okamžitě zjistit neočekávané události, a efektivně tak ochránit váš majetek.

## 2. Vzhled (strana 1 – A)

### Součásti a rozhraní

Č.	Součást	Popis
1	Magnetický montážní panel	Montážní panel. K namontování zařízení zvolte jeden z následujících způsobů <ul style="list-style-type: none"> <li>● Připevněte zařízení na feromagnetický povrch</li> <li>● Našroubujte zařízení na montážní povrch.</li> </ul>

2	Indikátor napájení	<ul style="list-style-type: none"> <li>● Svítí červená: Normálně spuštěno.</li> <li>● Trvale zelená: Normálně funguje.</li> </ul>
3	Indikátor sítě	<ul style="list-style-type: none"> <li>● Nepřerušovaná žlutá: Připojení k síti se nezdařilo.</li> <li>● Blikající žlutá: Připojení k síti bylo úspěšné.</li> </ul>
4	Termoobjektiv	Slouží k namíření na cíle za účelem měření teploty
5	Tlačítko resetování	K resetování zařízení je nutné tlačítko podržet, aby se zařízení spustilo. Tlačítko resetování držte po dalších 5 sekund a počkejte, dokud indikátor napájení nezmění barvu z červené na zelenou.
6	Konektor kabelu	Letecký konektor, zásuvka.
7	Konektor kabelu	Letecký konektor, zástrčka. Kabel se připevňuje našroubováním konektoru zástrčka ve směru hodinových ručiček.
8	Sériový port	K ladění
9	Port RS-485	Ke komunikaci RS-485
10	Napájení	Vstup 12 V DC
11	Síť	Síťové rozhraní RJ45, 100 Mb/s

### 3. Montáž kamery (strana 2 – B)

Před montáží se ujistěte, že je montážní povrch dostatečně pevný, aby unesl čtyřnásobek hmotnosti zařízení a příslušenství. Zkontrolujte specifikace výrobků ohledně instalačního prostředí.

Vyberte požadovaný způsob montáže od bodu B.1 do B.4.

#### Způsoby a kroky montáže

Metoda	Kroky
B.1	1. Připevněte zařízení na feromagnetický povrch.
B.2	1. Na montážní povrch přiložte vrtací šablonu. 2. Podle otvorů označených číslem „2“ vyvrtejte 4 otvory pro šrouby (Ø 3 mm). 3. Pomocí 4 dodaných šroubů M3×10 přišroubujte zařízení k povrchu.
B.3	1. Na montážní povrch přiložte vrtací šablonu. 2. Podle otvorů označených číslem „1“ vyvrtejte 4 otvory pro šrouby (Ø 3,5 mm). 3. Pomocí dodaných šroubů M3×15 a matic M3 přišroubujte



	zařízení k povrchu.
B.4	<p>Zakupte si předem držák se spojem pro otáčení a naklánění.</p> <ol style="list-style-type: none"> <li>1. Demontujte držák se spojem pro otáčení a naklánění.</li> <li>2. Na montážní povrch namontujte základnu držáku se spojem pro otáčení a naklánění a poté připevněte zbytek držáku zpět.</li> <li>3. Připevněte zařízení k držáku se spojem pro otáčení a naklánění.</li> </ol>

## Právní informace

©2022 Hangzhou Microimage Software Co., Ltd. Všechna práva vyhrazena.

Informace o tomto návodu  
V návodu jsou obsaženy pokyny k používání a obsluze výrobku. Obrázky, schémata, snímky a veškeré ostatní zde uvedené informace slouží pouze jako popis a vysvětlení. Informace obsažené v tomto návodu podléhají vzhledem k aktualizacím firmwaru nebo z jiných důvodů změnám bez upozornění. Nejnovější verzi tohoto návodu naleznete na webových stránkách společnosti HIKMICRO ([www.hikmicrotech.com](http://www.hikmicrotech.com)).

Tento návod používejte s vedením a pomocí odborníků vyškolených v oblasti podpory výrobku.

### Prohlášení o ochranných známkách

 **HIKMICRO** a ostatní ochranné známky společnosti HIKMICRO jsou vlastnictvím společnosti HIKMICRO v různých jurisdikcích.

Ostatní ochranné známky a loga uvedené v této příručce jsou majetkem příslušných vlastníků.

### PROHLÁŠENÍ O VYLOUČENÍ

#### ODPOVĚDNOSTI

TATO PŘÍRUČKA A POPISOVANÉ PRODUKTY VČETNĚ PŘÍSLUŠNÉHO HARDWARU, SOFTWARE

A FIRMWARE JSOU V MAXIMÁLNÍM ROZSAHU PŘÍPUSTNÉM PODLE ZÁKONA POSKYTOVÁNY, „JAK STOJÍ A LEŽÍ“, A „SE VŠEMI VADAMI A CHYBAMI“. SPOLEČNOST HIKMICRO NEPOSKYTUJE ŽÁDNÉ VÝSLOVNÉ ANI PŘEDPOKLÁDANÉ ZÁRUKY ZARNUJÍCÍ MIMO JINÉ PRODEJNOST, USPOKOJIVOU KVALITU NEBO VHODNOST KE KONKRÉTNÍM ÚČELŮM. POUŽÍVÁNÍ TOHOTO PRODUKTU JE NA VAŠE VLASTNÍ RIZIKO. SPOLEČNOST HIKMICRO V ŽÁDNÉM PŘÍPADĚ NENESE ODPOVĚDNOST ZA JAKÉKOLI ZVLÁŠTNÍ, NÁSLEDNÉ, NÁHODNÉ NEBO NEPŘÍMÉ ŠKODY ZAHRNÚJÍCÍ MIMO JINÉ ŠKODY ZE ZTRÁTY OBCHODNÍHO ZISKU, PŘERUŠENÍ OBCHODNÍ ČINNOSTI NEBO ZTRÁTY DAT, POŠKOZENÍ SYSTÉMŮ NEBO ZTRÁTY DOKUMENTACE V SOUVISLOSTI S POUŽÍVÁNÍM TOHOTO VÝROBKU BEZ OHLEDU NA TO, ZDA TAKOVÉ ŠKODY VZNIKLY Z DŮVODU PORUŠENÍ SMLOUVY, OBČANSKOPRÁVNÍHO PŘEČINU (VČETNĚ NEDBALOSTI) ČI ODPOVĚDNOSTI ZA PRODUKT, A TO ANI V PŘÍPADĚ, ŽE SPOLEČNOST HIKMICRO BYLA NA MOŽNOST TAKOVÝCHTO ŠKOD NEBO ZTRÁTY UPOZORNĚNA. BERETE NA VĚDOMÍ, ŽE INTERNET SVOU PODSTATOU PŘEDSTAVUJE

SKRYTÁ BEZPEČNOSTNÍ RIZIKA A SPOLEČNOST HIKMICRO PROTO NEPŘEBÍRÁ ŽÁDNOU ODPOVĚDNOST ZA NESTANDARDNÍ PROVOZNÍ CHOVÁNÍ, ÚNIK OSOBNÍCH ÚDAJŮ NEBO JINÉ ŠKODY VYPLÝVAJÍCÍ Z KYBERNETICKÉHO ČI HACKERSKÉHO ÚTOKU, NAPADENÍ VIREM NEBO ŠKODY ZPŮSOBENÉ JINÝMI INTERNETOVÝMI BEZPEČNOSTNÍMI RIZIKY; SPOLEČNOST HIKMICRO VŠAK V PŘÍPADĚ POTŘEBY POSKYTNE VČASNOU TECHNICKOU PODPORU. SOUHLASÍTE S TÍM, ŽE TENTO PRODUKT BUDE POUŽÍVÁN V SOULADU SE VŠEMI PLATNÝMI ZÁKONY A VÝHRADNĚ ODPOVÍDÁTE ZA ZAJIŠTĚNÍ, ŽE VAŠE UŽÍVÁNÍ BUDE V SOULADU S PLATNOU LEGISLATIVOU. ODPOVÍDÁTE ZEJMÉNA ZA POUŽÍVÁNÍ PRODUKTU ZPŮSOBEM, KTERÝ NEPORUŠUJE PRÁVA TŘETÍCH STRAN, COŽ ZAHRNUJE MIMO JINÉ PRÁVO NA OCHRANU OSOBNOSTI, PRÁVO DUŠEVNÍHO VLASTNICTVÍ NEBO PRÁVO NA OCHRANU OSOBNÍCH ÚDAJŮ A DALŠÍ PRÁVA NA OCHRANU SOUKROMÍ. TENTO PRODUKT NESMÍTE POUŽÍVAT K JAKÝMKOLI NEDOVOLENÝM KONCOVÝM ÚČELŮM VČETNĚ VÝVOJE ČI VÝROBY ZBRANÍ HROMADNÉHO NIČENÍ, VÝVOJE NEBO VÝROBY CHEMICKÝCH ČI BIOLOGICKÝCH ZBRANÍ NEBO JAKÝCHKOLI ČINNOSTÍ SOUVISEJÍCÍCH S JADERNÝMI VÝBUŠNINAMI NEBO NEBEZPEČNÝM JADERNÝM PALIVOVÝM CYKLEM ČI K PODPOŘE PORUŠOVÁNÍ LIDSKÝCH PRÁV. V PŘÍPADĚ JAKÉHOKOLI ROZPORU

MEZI TÍMTO NÁVODEM A PŘÍSLUŠNÝMI ZÁKONY PLATÍ DRUHÉ ZMÍNĚNÉ.

## **Zákonné informace**

**Tyto části se vztahují pouze k výrobkům nesoucím odpovídající označení nebo informaci.**

## **EU prohlášení o shodě**

 Tento výrobek, a případně i dodané příslušenství, jsou označeny štítkem „CE“, což znamená, že vyhovují příslušným harmonizovaným evropským normám uvedeným ve směrnici 2014/30/EU (EMCD), směrnici 2014/35/EU (LVD) a směrnici 2011/65/EU (RoHS). Model s podporou bezdrátového přenosu na frekvenci 433 MHz vyhovuje také směrnici 2014/53/EU (RED). Frekvenční pásma a jmenovité limity vysílacího výkonu (vyzářeného anebo vedeného) jsou následující: 433,050 MHz až 434,790 MHz, 0 dBm.

Varování: Jedná se o zařízení třídy A. V domácím prostředí může tento výrobek způsobovat rušení radiového signálu. V takovém případě může být nutné přijmout odpovídající opatření.



Směrnice 2012/19/EU (směrnice WEEE): Výrobky označené tímto symbolem nelze v Evropské unii likvidovat společně s netříděným domovním odpadem. Při zakoupení nového ekvivalentního výrobku tento výrobek řádně zrecyklujte vrácením svému místnímu dodavateli, nebo jej zlikvidujte odevzdáním



v určených sběrných místech. Více informací naleznete na webu:

[www.recyclethis.info](http://www.recyclethis.info)



Směrnice 2006/66/ES (týkající se baterií): Tento výrobek obsahuje baterii, kterou nelze v Evropské unii likvidovat

společně s netříděným domovním odpadem. Konkrétní informace o baterii naleznete v dokumentaci výrobku. Baterie je označena tímto symbolem, který může obsahovat písmena značící kadmium (Cd), olovo (Pb) nebo rtuť (Hg). Za účelem řádné recyklace baterií odevzdejte svému dodavateli nebo na určené sběrné místo. Další informace naleznete na adrese: [www.recyclethis.info](http://www.recyclethis.info).

## Bezpečnostní pokyny

Účelem těchto pokynů je zajistit, aby uživatel mohl výrobek správně používat a zabránilo se nebezpečí nebo újmě na majetku.

## Zákony a předpisy

- Používání výrobku musí být přísně v souladu s místními bezpečnostními předpisy pro elektrická zařízení.

## Montáž

- Zařízení nikdy neumísťujte na nestabilní místo. Zařízení může spadnout a způsobit vážné zranění nebo smrt.

## Přeprava

- Při přepravě uchovávejte zařízení v původním nebo jemu podobném balení.
- Po vybalení uchovejte veškeré obaly pro budoucí použití.

V případě jakékoli poruchy je třeba vrátit zařízení výrobcí v původním obalu. Přeprava bez původního obalu může vést k poškození zařízení, za které společnost neponese odpovědnost.

- Produkt nevystavujte fyzickým nárazům a zabraňte jeho spadnutí.

## Napájení

- Napájecí adaptér není součástí balení. Musí být zakoupen samostatně. Vstupní napětí musí dle normy IEC62368 splňovat požadavky na omezený zdroj napájení (12 V DC). Podrobné informace naleznete v technických údajích.
- Zkontrolujte, zda je zástrčka řádně zapojena do napájecí zásuvky.
- Síťová zásuvka musí být namontována v blízkosti zařízení a musí být snadno přístupná.
- K jednomu napájecímu adaptéru NEPŘIPOJUJTE více zařízení, abyste zabránili přehřátí nebo nebezpečí požáru v důsledku přetížení.
- Používejte napájecí adaptér dodaný kvalifikovaným výrobcem. Podrobné požadavky na napájení naleznete ve specifikaci výrobku.

## Baterie

- Při výměně baterie za nesprávný typ hrozí nebezpečí výbuchu. Použité baterie zlikvidujte podle pokynů.
- Vyměníte-li baterii za nesprávný typ, může dojít k poškození bezpečnostního prvku (například v případě některých typů

lithiových baterií).

- Nevhazujte do ohně, nekládejte do horké trouby, mechanicky ji nedrťte ani neřezejte. Mohlo by dojít k výbuchu.
- Baterii v prostředí s extrémně vysokou teplotou, protože by mohlo dojít k výbuchu nebo úniku hořlavé kapaliny nebo plynu.
- Baterii extrémně nízkému tlaku vzduchu, protože by mohlo dojít k výbuchu nebo úniku hořlavé kapaliny nebo plynu.
- Používejte baterii dodanou kvalifikovaným výrobcem. Podrobné požadavky na baterii naleznete ve specifikaci výrobku.

## **Zabezpečení systému**

- Berete na vědomí, že internet svou podstatou představuje skrytá bezpečnostní rizika a naše společnost proto nepřebírá žádnou odpovědnost za nestandardní provozní chování, únik osobních údajů nebo jiné škody vyplývající z kybernetického či hackerského útoku; naše společnost však v případě potřeby poskytne včasnou technickou podporu.
- Zajistěte ochranu osobních údajů a zabezpečení dat, protože se zařízení během připojení k internetu může potýkat s problémy se zabezpečením sítě. Obráťte se na nás, pokud se vyskytnou problémy se zabezpečením sítě nebezpečné pro zařízení.
- Mějte na paměti, že jste odpovědní za konfiguraci všech hesel a dalších nastavení zabezpečení zařízení a uchovejte uživatelské jméno a heslo.

## **Údržba**

- V případě, že výrobek nefunguje správně, obraťte se na prodejce nebo na nejbližší servisní středisko. Nepřebíráme žádnou odpovědnost za problémy způsobené neoprávněnou opravou nebo údržbou.
- Některé z komponent zařízení (např. elektrolytický kondenzátor) je nutné pravidelně vyměňovat. Průměrná doba životnosti se liší, doporučujeme proto pravidelné kontroly. Podrobnosti vám poskytne prodejce.
- V případě potřeby zařízení jemně otřete čistým hadříkem navlhčeným malým množstvím etanolu.
- V případě použití zařízení způsobem jiným než určeným výrobcem může dojít ke zrušení platnosti záruky.
- Sériový port zařízení se používá pouze k ladění.

## **Provozní prostředí**

- Zajistěte, aby provozní prostředí vyhovovalo požadavkům zařízení. Provozní teplota musí být  $-40\text{ }^{\circ}\text{C}$  až  $70\text{ }^{\circ}\text{C}$  a provozní vlhkost musí být max. 95 % bez kondenzace.
- NEVYSTAVUJTE zařízení silnému elektromagnetickému záření ani prašnému prostředí. Podrobné informace naleznete v technických údajích.
- NEMIŘTE objektivem do slunce ani do jiného zdroje jasného světla.
- Zařízení nesmí být vystaveno kapající nebo stříkající vodě a nesmí se na něj pokládat předměty s tekutinami, jako jsou

- vázy.
- Na zařízení se nesmí pokládat zdroje otevřeného ohně jako například hořící svíčky.
  - Při manipulaci s díly označenými symbolem  si můžete popálit prsty. Než budete s díly manipulovat, vyčkejte po vypnutí zařízení půl hodiny.

### Stav nouze

- Pokud ze zařízení vychází kouř, zápach nebo hluk, zařízení okamžitě vypněte, odpojte napájecí kabel a obraťte se na servisní středisko.

### Adresa výrobce

Místnost 313, jednotka B, budova 2, ulice Danfeng 399, podobvod Xixing, obvod Binjiang, Hangzhou, Zhejiang 310052, Čína

Hangzhou Microimage Software Co., Ltd.

**POZNÁMKA O DODRŽOVÁNÍ PŘEDPISŮ:** Na výrobky termální řady se mohou vztahovat vývozní opatření v různých zemích nebo regionech včetně, mimo jiné, Spojených států, Evropské unie, Spojeného království a dalších členských států Wassenaarského ujednání. Máte-li v úmyslu přenášet, exportovat nebo opětovně exportovat výrobky termální řady mezi různými zeměmi, obraťte se na profesionálního právníka, odborníka v oblasti dodržování předpisů nebo místní úřady, aby vám sdělili všechny nezbytné licenční požadavky pro export.

**Dansk**

## 1. Introduktion

Termisk Cube-kameraserien kan også måle en genstands temperatur med høj præcision i realtid. Modellen med funktionen til dataoverførsel ved 433 MHz kan overføre data trådløst blandt flere forskellige transducerer og gateways. Den bruges ofte i elektriske systemer, til industriel automatisering osv. med henblik på forebyggelse af brand. Foralarmen og netværkssystemet hjælper dig med at opdage uventede hændelser med det samme og beskytter din ejendom effektivt.

## 2. Udseende (side 1-A)

### Komponenter og grænseflade

Nr.	Komponent	Beskrivelse
1	Magnetisk installationspanel	Installationspanel. Vælg en af følgende metoder til montering af enheden <ul style="list-style-type: none"> <li>● Fastgør enheden på en ferromagnetisk</li> </ul>

		overflade ● Skru enheden på installationsoverfladen.
2	Kontrollampe for strøm	● Lyser konstant rødt: Starter normalt. ● Konstant grøn: Fungerer normalt.
3	Kontrollampe for netværk	● Lyser konstant gult: Netværksforbindelse mislykkedes. ● Blinker gult: Netværksforbindelse er oprettet.
4	Termisk objektiv	Sigter på mål til temperaturmåling
5	Knappen nulstil	For at nulstille enheden skal du holde nulstillingsknappen inde for at starte den. Så skal du blive ved med at holde nulstillingsknappen inde i 5 sekunder og vente, til kontrollampen for strøm skifter fra rød til grøn.
6	Kabelstik	Luftstik, hun.
7	Kabelstik	Luftstik, han. Skru hanstikket med uret for at fastgøre kablet.
8	Seriel port	Til fejlretning
9	RJ-485-port	Til RS-485-kommunikation
10	Strømforsyning	Indgang til 12 V jævnstrøm
11	Netværk	RJ45-netværksstik, 100 Mbps

### 3. Installér kamera (side 2-B)

Inden installationen skal det sikres, at installationsoverfladen er stærk nok til at holde fire gange vægten af enheden og tilbehøret. Tjek produktspecifikationerne vedrørende installationsmiljøet. Vælg den ønskede installationsmetode fra B.1 til B.4.

#### Installationsmetode og trin

Metode	Trin
B.1	1. Fastgør enheden på en ferromagnetisk overflade.
B.2	1. Klæb boreskabelonen fast på installationsoverfladen. 2. Bor 4 skruehuller (Ø3 mm) i henhold til "2"-hullerne. 3. Skru enheden på overfladen med 4 medfølgende M3×10-skruer.
B.3	1. Klæb boreskabelonen fast på installationsoverfladen. 2. Bor 4 skruehuller (Ø3,5 mm) i henhold til "1"-hullerne. 3. Skru enheden på overfladen med medfølgende M3×15-skruer og M3-møtrikker.

B.4	<p>Køb et PT-led (panorering/tiltning) på forhånd.</p> <ol style="list-style-type: none"> <li>1. Adskil PT-leddet (panorering/tiltning).</li> <li>2. Montér bunden til PT-ledde (panorering/tiltning) på installationsoverfladen, og montér derefter bagsiden af beslaget til PT-leddet (panorering/tiltning).</li> <li>3. Fastgør enheden på beslaget til PT-leddet (panorering/tiltning).</li> </ol>
-----	--

## Juridiske oplysninger

©2022 Hangzhou Microimage Software Co., Ltd. Alle rettigheder forbeholdes.

Om denne vejledning

Vejledningen indeholder anvisninger om brug og håndtering af produktet. Billeder, diagrammer, illustrationer og alle øvrige oplysninger herefter tjener kun som beskrivelse og forklaring.

Oplysningerne i vejledningen er med forbehold for ændring uden varsel på grund af opdateringer af firmware eller andre årsager. Du kan finde den seneste udgave af vejledningen på webstedet for HIKMICRO

([www.hikmicrotech.com](http://www.hikmicrotech.com)).

Brug brugervejledningen under vejledning af og med hjælp fra fagfolk, der er uddannet i understøttelse af produktet.

### Anerkendelse af varemærker

 HIKMICRO og andre af HIKMICRO's varemærker og logoer tilhører HIKMICRO i forskellige jurisdiktioner.

Andre nævnte varemærker og logoer tilhører deres respektive ejere.

### JURIDISK ANSVARFRASKRIVELSE

VEJLEDNINGEN OG DET HERI BESKREVNE PRODUKT, INKL. HARDWARE, SOFTWARE OG FIRMWARE, LEVERES I STØRST

MULIGT OMFANG, DER ER TILLADT VED LOV, "SOM DET ER OG FOREFINDES" OG "MED ALLE DEFEKTER OG FEJL". HIKMICRO UDSTEDER INGEN GARANTIER, HVERKEN UDTRYKKELIGE ELLER UNDERFORSTÅEDE, INKL. UDEN BEGRÆNSNING, VEDRØRENDE SALGBARHED, TILFREDSSTILLENDE KVALITET ELLER EGNETHED TIL ET BESTEMT FORMÅL. DIN BRUG AF PRODUKTET SKER PÅ DIN EGEN RISIKO. UNDER INGEN OMSTÆNDIGHEDER ER HIKMICRO ANSVARLIG OVER FOR DIG FOR SÆRLIGE SKADER, HÆNDELIGE SKADER, FØLGESKADER ELLER INDIREKTE SKADER, INKL. BL.A., SKADER SOM FØLGE AF DRIFTSTAB, DRIFTSFORSTYRRELSER ELLER TAB AF DATA, BESKADIGELSE AF SYSTEMER ELLER TAB AF DOKUMENTATION, UANSET OM DET ER BASERET PÅ KONTRAKTBRUD, SKADEVOLDENDE HANDLINGER (HERUNDER UAGTSOMHED), PRODUKTANSVAR ELLER PÅ ANDEN MÅDE I FORBINDELSE MED BRUGEN AF PRODUKTET, SELVOM HIKMICRO ER BLEVET UNDERRETTET OM MULIGHEDEN FOR SÅDANNE SKADER. DU ANERKENDER, AT INTERNETTET INDEHOLDER INDBYGGEDE SIKKERHEDSRISICI. HIKMICRO PÅTAGER SIG INTET ANSVAR FOR

UNORMAL DRIFT, LÆKAGE AF PERSONLIGE OPLYSNINGER ELLER ANDRE SKADER SOM FØLGE AF CYBERANGREB, HACKERANGREB, VIRUSANGREB ELLER ANDRE INTERNETSIKKERHEDSRISICI. HIKMICRO VIL DOG YDE EVENTUEL NØDVENDIG OG RETTIDIG TEKNISK SUPPORT.

DU ERKLÆRER DIG INDFORSTÅET MED AT BRUGE PRODUKTET I OVERENSSTEMMELSE MED ALLE GÆLDENDE LOVE, OG DU ER ENEANSVARLIG FOR AT SIKRE, AT DIN BRUG OVERHOLDER AL GÆLDENDE LOVGIVNING. DU ER ISÆR ANSVARLIG FOR AT BRUGE PRODUKTET PÅ EN MÅDE, DER IKKE KRÆNKER TREDJEPARTERS RETTIGHEDER, HERUNDER, UDEN BEGRÆNSNINGER, RETTIGHEDER VEDRØRENDE OFFENTLIG OMTALE, INTELLEKTUELLE EJENDOMSRETTIGHEDER ELLER RETTIGHEDER VEDRØRENDE DATABESKYTTELSE OG ANDRE RETTIGHEDER VEDRØRENDE PERSONLIGE OPLYSNINGER. DU MÅ IKKE BRUGE PRODUKTET TIL FORBUDTE SLUTANVENDELSER, HERUNDER UDVIKLING ELLER FREMSTILLING AF MASSEØDELÆGGELSESVÅBEN, UDVIKLING ELLER PRODUKTION AF KEMISKE ELLER BIOLOGISKE VÅBEN, AKTIVITETER I DEN KONTEKST, DER ER KNYTTET TIL ATOMBOMBER ELLER USIKKERT REAKTORBRÆNDSEL, ELLER SOM STØTTE TIL OVERTRÆDELSE AF MENNESKERETTIGHEDER. I TILFÆLDE AF UOVERENSSTEMMELSE MELLEM VEJLEDNINGEN OG GÆLDENDE LOVGIVNING GÆLDER

SIDSTNÆVNTE.

## Lovgivningsmæssige oplysninger

**Disse bestemmelser gælder kun for produkter, der er forsynet med det relevante mærke eller oplysninger.**

### EU-overensstemmelseserklæring

 Produktet og eventuelt medfølgende tilbehør er mærket "CE" og opfylder derfor gældende harmoniserede europæiske standarder anført i EU-direktiv 2014/30/EU (EMCD), EU-direktiv 2014/35/EU (LVD) og EU-direktiv 2011/65/EU (RoHS). Modellen, der understøtter trådløs overførsel ved 433 MHz, skal også overholde direktiv 2014/53/EU (RØD). Frekvensbåndene og de nominelle grænser for sendeeffekt (strålet og/eller ledet) er som følger: 433,050-434,790 MHz, 0 dBm.

Advarsel: Dette er et klasse A-produkt. Under anvendelse i boliger kan produktet forårsage radiointerferens, og brugeren kan blive nødt til at træffe passende foranstaltninger.



EU-direktiv 2012/19/EU (WEEE-direktivet): Produkter, der er mærket med dette symbol, kan ikke bortskaffes som

almindeligt husholdningsaffald i EU. Med henblik på korrekt genbrug skal du aflevere produktet til din lokale leverandør ved køb af tilsvarende nyt udstyr eller aflevere det på et dertil indrettet indleveringssted. Du kan få flere oplysninger her:



[www.recyclethis.info](http://www.recyclethis.info)



2006/66/EF

(batteridirektivet): Dette produkt indeholder et batteri, som ikke kan bortskaffes sammen

med almindeligt husholdningsaffald i EU. Find specifikke oplysninger om batteriet i

produktokumentationen. Batteriet er mærket med dette symbol, som kan indeholde bogstaver, der indikerer indhold af kadmium (Cd), bly (Pb) eller kviksølv (Hg). Med henblik på korrekt genbrug skal du aflevere batteriet til din leverandør eller til et dertil indrettet indleveringssted. For yderligere oplysninger se: [www.recyclethis.info](http://www.recyclethis.info).

## Sikkerhedsanvisning

Disse anvisninger skal sikre, at brugeren kan anvende produktet korrekt og undgå fare eller tab af ejendom.

## Love og bestemmelser

- Brug af dette produkt skal strengt overholde lokale bestemmelser for elektrisk sikkerhed.

## Installation

- Placér aldrig udstyret på et usikkert underlag. Udstyret kan vælte og forårsage alvorlig personskade eller død.

## Transport

- Opbevar enheden i den oprindelige eller en lignende emballage, når den skal transporteres.
- Gem al emballage efter udpakningen til senere brug. Du

skal bruge den originale emballage til at returnere enheden til fabrikken, hvis der opstår fejl. Transport uden den originale emballage kan medføre skade på enheden, og virksomheden tager intet ansvar derfor.

- Tab ikke produktet, og udsæt det ikke for fysiske stød.

## Strømforsyning

- Strømadapter medfølger ikke i kassen. Det skal købes separat. Indgangsspændingen skal overholde LPS (Limited Power Source) (12 V jævnstrøm) i henhold til standarden IEC62368. Du kan finde nærmere oplysninger i de tekniske specifikationer.
- Kontrollér, at stikket er sat godt i stikkontakten.
- Stikkontakten skal være installeret i nærheden af udstyret og være nemt tilgængelig.
- Slut IKKE flere enheder til én strømadapter for at undgå overhedning eller brandfare som følge af overbelastning.
- Brug en strømadapter fra en godkendt fabrikant. Se de nærmere krav til strømforsyning i produktspecifikationerne.

## Batteri

- Der er eksplosionsfare, hvis batteriet udskiftes med en ukorrekt type. Bortskaf brugte batterier i henhold til anvisningerne.
- Udskiftning af batteriet med et batteri af forkert type kan sætte en sikkerhedsforanstaltning ud af kraft (gælder fx for visse

litium-batterityper).

- Ikke batteriet i åben ild eller en varm ovn. Knus ikke, og skær ikke i batteriet, da dette kan forårsage en eksplosion.
- Ikke batteriet i omgivelser med ekstremt høje temperaturer, da det kan medføre en eksplosion eller lækage af brandfarlig væske eller luftart.
- Ikke batteriet for omgivelser med ekstremt lavt lufttryk, da det kan medføre en eksplosion eller lækage af brandfarlig væske eller luftart.
- Brug et batteri fra en godkendt producent. Se de nærmere krav til batterier i produktspecifikationen.

## Systemikkerhed

- Du anerkender, at internettet indeholder indbyggede sikkerhedsrisici. Vores virksomhed påtager sig intet ansvar for unormal drift, lækage af personlige oplysninger eller andre skader som følge af cyberangreb eller hackerangreb. Vores virksomhed vil dog yde nødvendig rettidig teknisk bistand.
- Sørg for at aktivere beskyttelse af personoplysninger og datasikkerhed, da enheden kan blive udsat for netværkssikkerhedsproblemer, når den tilsluttes internettet. Kontakt os, hvis der opstår netværkssikkerhedsrisici.
- Du skal være bevidst om, at du har ansvar for at konfigurere alle adgangskoder og andre sikkerhedsindstillinger vedrørende enheden og at

opbevare dit brugernavn og din adgangskode et sikkert sted.

## Vedligeholdelse

- Hvis produktet ikke virker korrekt, skal du kontakte din forhandler eller dit nærmeste servicecenter. Vi påtager os intet ansvar for problemer, der er forårsaget af uautoriseret reparation eller vedligeholdelse.
- Der er få enhedsdele (fx elektrolytkondensator), der skal udskiftes regelmæssigt. Den gennemsnitlige levetid varierer. Derfor er det nødvendigt at udføre regelmæssig kontrol. Kontakt din forhandler for nærmere oplysninger.
- Tør enheden forsigtigt af med en ren klud og en lille mængde ætanol, hvis det er nødvendigt.
- Hvis udstyret bruges på en måde, der ikke er angivet af producenten, kan den beskyttelse, der enheden giver, blive forringet.
- Den serielle port på udstyret bruges kun til fejlfinding.

## Driftsmiljø

- Kontrollér, at driftsmiljøet opfylder enhedens krav. Driftstemperaturen skal ligge mellem  $-40\text{ }^{\circ}\text{C}$  og  $70\text{ }^{\circ}\text{C}$ , og driftsluftfugtigheden skal være 95 % eller derunder, uden kondens.
- Enheden må IKKE udsættes for kraftig elektromagnetisk stråling eller støvfylde miljøer. Find detaljerede oplysninger i specifikationerne.
- Objektivet må IKKE rettes mod solen eller et stærkt lys.
- Udsæt ikke udstyret for dryp eller



sprøjt, og placér ikke genstande med væske, såsom vaser, oven på udstyret.

- Placér ikke kilder med åben ild, såsom et tændt stearinlys, oven på udstyret.
- Risiko for forbrænding ved håndtering af dele med dette symbol . Vent 30 minutter, efter at udstyret er slukket, før delene håndteres.

### Nødsituation

- Hvis enheden afgiver røg, lugt eller støj, skal du straks slukke for strømmen og trække strømkablet ud. Kontakt derefter servicecentret.

### Producentens adresse

Værelse 313, Enhed B, Bygning 2,  
399 Danfeng Vej, Xixing  
Underdistrikt, Binjiang Distrikt,

Hangzhou, Zhejiang 310052, Kina  
Hangzhou Microimage Software Co.,  
Ltd.

### MEDDELELSE OM

OVERENSSTEMMELSE: Produkterne i den termografiske serie kan være underlagt eksportkontrol i forskellige lande eller områder, herunder, uden begrænsning, USA, EU, Storbritannien og/eller andre medlemslande i Wassenaar-aftalen. Kontakt din professionelle juraekspert, ekspert i overensstemmelse eller de lokale offentlige myndigheder for at få oplysninger om kravene for eksportlicens, hvis du har til hensigt at overføre, eksportere eller geneksportere enheder i den termiske serie mellem forskellige lande.

**Magyar**

## 1. Bevezetés

A termográfiai kocka hőkamera sorozat csúcspontossággal és valós időben képes mérni a tárgyak hőmérsékletét. A 433 Mhz-es adatátviteli funkcióval rendelkező modell különböző átalakítók és átjárók közötti vezeték nélküli adattovábbításra is képes. Gyakran alkalmazzák elektromos rendszerekben, ipari automatizálási folyamatokban, stb. tűzvédelmi célokra. Az előriasztási és hálózati rendszer azonnal felfedezni az előre nem látott eseményeket, hatékony védelmet nyújtva ezáltal az ingatlanoknak.

## 2. Megjelenés (Oldal: 1 - A)

### A készülék részei és csatlakozói

Sz.	Összetevő	Leírás
1	Mágneses	Rögzítőlemez. A készülék az alábbi módszerek

	rögzítőlemez	egyikével rögzíthető <ul style="list-style-type: none"> <li>● A készülék felerősíthető egy ferromágneses felületre</li> <li>● A készülék csavarokkal rögzíthető.</li> </ul>
2	Bekapcsolást jelző fény	<ul style="list-style-type: none"> <li>● Folyamatos vörös: Normál indítás.</li> <li>● Folyamatos zöld: Normál üzemelés.</li> </ul>
3	Hálózati jelzőfény	<ul style="list-style-type: none"> <li>● Folyamatos sárga: A hálózati kapcsolat sikertelen.</li> <li>● Villogó sárga: Sikeres csatlakozás a hálózatra.</li> </ul>
4	Hőérzékelő lencse	Céltárgyra irányítás a hőmérsékletmérés céljából
5	Visszaállítás gomb	A visszaállításhoz benyomva kell tartani a visszaállító gombot, hogy a készülék bekapcsoljon. Ezt követően további 5 másodpercig benyomva kell tartani a visszaállító gombot, amíg a működésjelző pirosról zöld fényre vált.
6	Kábelcsatlakozó	Légicsatlakozó, aljzat.
7	Kábelcsatlakozó	Légicsatlakozó, dugó. Csavarja be a dugót az óramutatók járásával megegyező irányban a kábel rögzítéséhez.
8	Soros port	Hibakereséshez
9	RS-485 port	RS-485 kapcsolathoz
10	Tápellátás	12 VDC bemenet
11	Hálózat	RJ45 hálózati csatlakozó, 100 Mbps

### 3. Kamera beszerelése (Oldal: 2 - B)

A beszerelés előtt ellenőrizze, hogy a rögzítési felület képes-e megtartani a eszköz és a tartozék súlyának legalább négyszeresét. Ellenőrizze a termék műszaki adatait a telepítési környezet szempontjából. Válassza ki a megfelelő rögzítési módszert - B.1 - B.4.

#### Rögzítési módszer és lépések

Módszer	Lépések
B.1	1. A készülék felerősíthető egy ferromágneses felületre.
B.2	1. Vigye fel a fúrósablont a rögzítési felületre. 2. Fúrjon 4 csavarlyukat (Ø3 mm) a „2” jelzésű sablonlyukaknál. 3. Rögzítse a készüléket a felülethez a 4 mellékelt M3x10

	méretű csavarral.
B.3	<ol style="list-style-type: none"> <li>1. Vigye fel a fúrósablont a rögzítési felületre.</li> <li>2. Fúrjon 4 csavarlyukat (Ø3.5 mm) a „1” jelzésű sablonlyukaknál.</li> <li>3. Rögzítse a készüléket a felülethez a mellékelt M3x15 méretű csavarokkal és M3-as anyákkal.</li> </ol>
B.4	<p>Előzetesen szerezzen be egy pásztázó-billenő csuklót.</p> <ol style="list-style-type: none"> <li>1. Szerelje szét a pásztázó-billenő csuklót.</li> <li>2. A pásztázó-billenő csukló alaplemezt erősítse a rögzítési felületre, majd szerelje vissza a pásztázó-billenő csukló rögzítőkonzolját.</li> <li>3. Rögzítse a készüléket a pásztázó-billenő csukló konzoljára.</li> </ol>

## Jogi információk

©2022 Hangzhou Microimage Software Co., Ltd. Minden jog fenntartva.

A Kézikönyvvel kapcsolatos tudnivalók

Az útmutató a termék használatára és kezelésére vonatkozó utasításokat tartalmaz. Az itt szereplő képek, diagramok, ábrák és minden további információ csupán leírásként és magyarázatként szolgál. A Kézikönyvben szereplő információk a firmware-frissítések és egyéb okok miatt előzetes értesítés nélkül változhatnak. A kézikönyv legújabb verzióját a HIKMICRO webhelyén találja ([www.hikmicrotech.com](http://www.hikmicrotech.com)). Az Útmutatót a termékkel kapcsolatos támogatáshoz megfelelő képesítéssel rendelkező szakemberek támogatásával és útmutatásával együtt használja.

### Védegyvnyilatkozat

 **HIKMICRO** és az egyéb HIKMICRO védjegyek, valamint logók a HIKMICRO tulajdonát képezik különféle joghatóságokban. Az említett egyéb védjegyek és logók a megfelelő tulajdonosok

tulajdonát képezik.

### JOGI NYILATKOZAT

EZT A KÉZIKÖNYVET, VALAMINT A BENNE SZEREPLŐ TERMÉKET ANNAK HARDVER-, SZOFTVER-ÖSSZETEVŐIVEL ÉS FIRMWARE-ÉVEL EGYÜTT „EREDETI FORMÁBAN” BIZTOSÍTJUK, „BELEÉRTVE AZOK ÖSSZES ESETLEGES HIBÁJÁT”. A HIKMICRO NEM VÁLLAL SEM KIFEJEZETT, SEM TÖRVÉNY ÁLTAL VÉLELMEZETT JÓTÁLLÁST TÖBBEK KÖZÖTT – DE NEM KORLÁTOZVA – A TERMÉK ÉRTÉKESÍTHETŐSÉGÉRE, MEGFELELŐ MINŐSÉGÉRE, VALAMINT ADOTT CÉLRA VALÓ ALKALMASSÁGÁRA. A TERMÉKET KIZÁRÓLAG SAJÁT FELELŐSSÉGÉRE HASZNÁLHATJA. A HIKMICRO SEMMILYEN ESETBEN SEM VÁLLAL FELELŐSSÉGET ÖN FELÉ SEMMILYEN KÜLÖNLEGES, KÖVETKEZMÉNYES, JÁRULÉKOS VAGY KÖZVETETT KÁRÉRT, BELEÉRTVE TÖBBEK KÖZÖTT A TERMÉK HASZNÁLATÁVAL ÖSSZEFÜGGÉSBEN AZ ÜZLETI HASZON ELVESZTÉSÉBŐL, AZ ÜZLETMENET MEGSZAKADÁSÁBÓL, VALAMINT AZ ADATOK VAGY

DOKUMENTUMOK ELVESZTÉSÉBŐL EREDŐ KÁROKAT, TÖRTÉNJEN EZ SZERZŐDÉSSZEGÉS VAGY KÁROKOZÁS (BELEÉRTVE A GONDATLANSÁGOT) EREDMÉNYEKÉNT, MÉG AKKOR SEM, HA A HIKMICRO VÁLLALATOT TÁJÉKOZTATTÁK AZ ILYEN KÁROK BEKÖVETKEZÉSÉNEK LEHETŐSÉGÉRŐL.

ÖN TUDOMÁSUL VESZI, HOGY AZ INTERNET TERMÉSZETÉBŐL FAKADÓAN KOCKÁZATOKAT REJT, ÉS A HIKMICRO SEMMILYEN FELELŐSSÉGET NEM VÁLLAL A RENDELLENES MŰKÖDÉSÉRT, A SZEMÉLYES ADATOK KISZIVÁRGÁSÁÉRT VAGY MÁS OLYAN KÁROKÉRT, AMELYEKET KIBERTÁMADÁSOK, HACKERTÁMADÁSOK, VÍRUSFERTŐZÉSEK VAGY MÁS INTERNETES BIZTONSÁGI VESZÉLYEK OKOZTAK; A HIKMICRO AZONBAN KÉRÉSRE IDŐBEN MŰSZAKI TÁMOGATÁST NYÚJT. ÖN ELFOGADJA, HOGY EZT A TERMÉKET KIZÁRÓLAG A VONATKOZÓ TÖRVÉNYI ELŐÍRÁSOK BETARTÁSÁVAL HASZNÁLJA, ÉS HOGY A VONATKOZÓ TÖRVÉNYEKNEK MEGFELELŐ HASZNÁLAT KIZÁRÓLAG AZ ÖN FELELŐSSÉGE. KÜLÖNÖSKÉPPEN AZ ÖN FELELŐSSÉGE, HOGY A TERMÉK HASZNÁLATA SORÁN NE SÉRTSE HARMADIK FÉL JOGAIT, BELEÉRTVE, DE NEM KORLÁTOZVA A NYILVÁNOSSÁGRA, SZELLEMI TULAJDONRA, ADATOK VÉDELMEÉRE ÉS EGYÉB SZEMÉLYES ADATOKRA VONATKOZÓ JOGOKAT. A TERMÉKET NEM HASZNÁLHATJA TILTOTT CÉLRA, BELEÉRTVE A TÖMEGPUSZTÍTÓ FEGYVEREK

FEJLESZTÉSÉT VAGY GYÁRTÁSÁT, A VEGYI VAGY BIOLÓGIAI FEGYVEREK FEJLESZTÉSÉT VAGY GYÁRTÁSÁT, VALAMINT BÁRMILYEN, ROBBANÁSVESZÉLYES VAGY NEM BIZTONSÁGOS NUKLEÁRIS HASADÓANYAG-CIKLUSSAL KAPCSOLATOS TEVÉKENYSÉGET, ILLETVE EMBERI JOGI VISSZAÉLÉSEKET TÁMOGATÓ MÓDON TÖRTÉNŐ FELHASZNÁLÁST.

HA A JELEN KÉZIKÖNYV ÉS A HATÁLYOS TÖRVÉNY KÖZÖTT ELLENTMONDÁS TAPASZTALHATÓ, AKKOR AZ UTÓBBI A MÉRVADÓ.

## **Szabályozással kapcsolatos információk**

---

**Ezek a cikkelyek kizárólag a megfelelő jelt vagy információt viselő termékekre vonatkoznak.**

---

### **EU megfelelőségi nyilatkozat**

 Ez a termék és a mellékelt tartozékai (ha vannak) a „CE” jelzést viselik, így megfelelnek a 2014/30/EU (EMC), a 2014/35/EU (LVD) és a 2011/65/EU (RoHS) irányelvben felsorolt harmonizált európai szabványoknak.

A 433 MHz-es vezeték nélküli adatátviteli funkcióval rendelkező modellnek meg kell felelnie a rádióberendezésekről szóló 2014/53/EU (RED) irányelv előírásainak is. A frekvenciasávok és az átviteli teljesítmény (sugárzott és/vagy vezetett) névleges értékei a következők: 433,050 MHz - 434,790 MHz, 0 dBm.

Figyelmeztetés: Ez egy A osztályú termék. Lakókörnyezetben

rádióhullámú zavart okozhat, amely esetben a felhasználó számára előírható a megfelelő intézkedések megtétele.



2012/19/EU irányelv (WEEE irányelv): Az ezzel a jelzéssel ellátott termékeket nem lehet

szelektálatlan kommunális hulladékként elhelyezni az Európai Unióban. A megfelelő újrahasznosítás érdekében vigye vissza ezt a terméket helyi beszállítójához, amikor új, egyenértékű berendezést vásárol, vagy adja le a kijelölt gyűjtőhelyeken. További információk: [www.recyclethis.info](http://www.recyclethis.info)



2006/66/EK (akkumulátorokról szóló irányelv): Ez a termék olyan elemet tartalmaz, amelyet nem lehet

szelektálatlan kommunális hulladékként elhelyezni az Európai Unióban. A termékdokumentációban további információkat talál az elemről. Az elem ezzel a jelzéssel van ellátva. A jelzésen megtalálhatók lehetnek a kadmiumot (Cd), ólmot (Pb) vagy higanyt (Hg) jelző betűjelek. A megfelelő újrahasznosítás érdekében vigye vissza ezt a terméket a beszállítójához, vagy vigye egy kijelölt gyűjtőhelyre. További információért keresse fel az alábbi honlapot: [www.recyclethis.info](http://www.recyclethis.info).

## Biztonsági utasítások

Ezen utasítások célja annak biztosítása, hogy a felhasználó a terméket megfelelően tudja használni veszély vagy vagyoni

veszteség elkerülése érdekében.

## Törvények és szabályok

- A termék használatakor szigorúan be kell tartani a helyi elektromos biztonsági előírásokat.

## Telepítés

- Soha ne helyezze a berendezést instabil helyre. A berendezés leeshet, ami súlyos vagy akár halálos sérülést okozhat.

## Szállítás

- Szállítás alkalmával tartsa a terméket az eredeti vagy ahhoz hasonló csomagolásban.
- Minden csomagolóanyagot őrizzen meg a későbbi felhasználás érdekében. Hiba esetén az eredeti csomagolásában kell a készüléket visszaküldenie a gyártónak. Az eredeti csomagolástól eltérő csomagolás a termék sérülését okozhatja. A vállalat ez esetben nem vállal semmilyen felelősséget.
- Vigyázzon, hogy ne ejtse le és ne tegye ki ütődésnek a készüléket.

## Tápellátás

- A hálózati adapter nem része a csomagnak. Kérjük, vásárolja meg külön. A bemeneti feszültségnek meg kell felelnie az IEC62368 szabvány szerinti korlátozott áramforrásra vonatkozó előírásoknak (12 VDC). A részletes információkért olvassa el a műszaki adatokat.
- Ellenőrizze, hogy a tápcsatlakozó stabilan van-e csatlakoztatva a konnektorhoz.
- A hálózati aljzatot a készülék

közelében kell felszerelni, könnyen hozzáférhető helyre.

- NE csatlakoztasson több készüléket egy hálózati adapterre, hogy elkerülje a túlterhelés okozta túlmelegedést vagy tűzveszélyt.
- Minősített gyártó hálózati adapterét használja. A tápellátással szembeni részletes követelmények a termék műszaki adataiban vannak feltüntetve.

## **Akkumulátor**

- Az akkumulátor nem megfelelő típusúra cserélése robbanásveszélyt idézhet elő. A használt akkumulátorok hulladékkezelésekor kövesse az utasításokat.
- Az akkumulátor nem megfelelő típussal történő helyettesítése hatástalanná tehet egy biztonsági berendezést (például bizonyos típusú lítiumion-akkumulátorok esetében).
- Az akkumulátort tűzbe vagy forró sütőbe tenni, illetve az akkumulátort összezúzni vagy felvágni, mert ez robbanást okozhat.
- Tilos az akkumulátort rendkívül magas környezeti hőmérsékletnek kitenni, mert ez robbanást, illetve gyúlékony folyadék vagy gáz szivárgását idézheti elő.
- Tilos az akkumulátort rendkívül alacsony légnyomásnak kitenni, mert ez robbanást, illetve gyúlékony folyadék vagy gáz szivárgását okozhatja.
- Csak minősített gyártó által készített elemet használjon. Az akkumulátorral szembeni részletes követelmények a termék

műszaki adataiban vannak feltüntetve.

## **Rendszerbiztonság**

- Ön elfogadja, hogy az Internet természeténél fogva biztonsági kockázatokat rejt, és vállalatunk nem vállal felelősséget a rendellenes működésért, az adatszivárgásért vagy más olyan károkért, amelyek kibertámadásból, hackertámadásból erednek; vállalatunk azonban szükség esetén időben műszaki támogatást nyújt.
- Tekintve, hogy a készülék az internetre csatlakozva hálózati biztonsági kockázatoknak lehet kitéve, gondoskodjon a személyes adatok védelméről és az adatbiztonságról. Ha a készülék hálózati biztonsági kockázatnak lehet kitéve, forduljon hozzánk.
- Ne feledje, hogy az Ön felelőssége az eszközhöz kapcsolódó összes jelszó és egyéb biztonsági beállítás megadása, valamint felhasználónevének és jelszavának biztonságos megőrzése.

## **Karbantartás**

- Ha a termék nem működik megfelelően, forduljon a kereskedőjéhez vagy a legközelebbi szervizközponthoz. Nem vállalunk felelősséget az illetéktelen javításból vagy karbantartásból eredő károkért.
- A készülék néhány alkatrésze (pl. elektrolit kondenzátor) rendszeres cserét igényel. Ezek átlagos élettartama változó, ezért rendszeres ellenőrzés ajánlott.



Részletekért forduljon a forgalmazóhoz.

- Törölje le a készüléket egy tiszta ruhával és kis mennyiségű etanollal, ha szükséges.
- Ha a készüléket nem a gyártó által meghatározott módon használja, a védelem szintje csökkenhet.
- A készülék soros portja kizárólag hibakeresésre szolgál.

## Használati környezet

- Győződjön meg arról, hogy a használati környezet megfelel a készülék előírásainak. Az üzemi hőmérsékletnek  $-40^{\circ}\text{C}$  és  $70^{\circ}\text{C}$  ( $-40^{\circ}\text{F}$  és  $158^{\circ}\text{F}$ ) közé kell esnie, az üzemi páratartalom pedig nem haladhatja meg a 95%-ot (nem lecsapódó).
- NE TEGYE ki a készüléket erős elektromágneses sugárzásnak vagy poros környezetnek. Részletes információkat a vonatkozó specifikációkban talál.
- NE IRÁNYÍTSA az objektívet a Nap vagy más erős fényforrás irányába.
- A készüléket védeni kell csöpögő vagy fröccsenő víz és folyadékok ellen. Ne helyezzen vizet tartalmazó edényt, tárgyat, pl. vázát a tetejére.
- Tilos a készüléken nyílt lángforrást, pl. gyertyát elhelyezni.
- A következő szimbólummal ellátott alkatrészek megérintése esetén az ujjak égési sérülésének veszélye áll fenn: . Ezeknek a

részeknek a megérintése előtt várjon fél órát a készülék kikapcsolását követően.

## Vészhelyzet

- Ha a készülék füstöt, furcsa szagot vagy zajt bocsát ki, azonnal kapcsolja ki, húzza ki a tápkábelt, majd forduljon a szervizközponthoz.

## A gyártó címe

313-as szoba, B egység, 2-es épület,  
399 Danfeng Road, Xixing alkerület,  
Binjiang kerület, Hangzhou,  
Zhejiang 310052, Kína  
Hangzhou Microimage Software Co.,  
Ltd.

MEGFELELŐSÉGI MEGJEGYZÉS: A termográfias sorozat termékeire exportszabályozás vonatkozhat különböző régiókban és országokban, pl. az Egyesült Államokban, az Európai Unióban, az Egyesült Királyságban és/vagy a wassenaari egyezmény más tagországaiban. Ha a termográfias sorozat termékeit különböző országok közt szeretné szállítani, exportálni vagy újraexportálni, tájékozódjon a szükséges exportengedélyekről és követelményekről egy jogi vagy megfelelési szakértőnél, vagy a helyi hatóságoknál.

**Polski**

# 1. Wprowadzenie

Skrzynkowa kamera termograficzna bardzo dokładnie mierzy temperaturę obiektów w czasie rzeczywistym. Model z funkcją przesyłania danych 433 MHz zapewnia bezprzewodową transmisję między różnymi przetwornikami i bramami. Ten produkt jest często używany w instalacjach elektrycznych i systemach automatyzacji przemysłowej na przykład do zapobiegania pożarom. Alarm wstępny i system sieciowy umożliwiają natychmiastowe wykrywanie nieoczekiwanych zdarzeń i efektywną ochronę posesji.

## 2. Elementy urządzenia (str. 1 – A)

### Elementy i złącza

Nr	Elementy	Opis
1	Magnetyczny panel instalacyjny	Panel instalacyjny. Wybierz jedną z poniższych metod instalacji urządzenia <ul style="list-style-type: none"><li>● Przymocuj urządzenie do magnetycznego podłoża</li><li>● Przykręć urządzenie śrubami do podłoża instalacyjnego.</li></ul>
2	Wskaźnik zasilania	<ul style="list-style-type: none"><li>● Włączony (czerwony): prawidłowe uruchomienie.</li><li>● Włączony (zielony): prawidłowe funkcjonowanie.</li></ul>
3	Wskaźnik sieciowy	<ul style="list-style-type: none"><li>● Włączony (żółty): połączenie sieciowe nie powiodło się.</li><li>● Miga (żółty): połączenie sieciowe powiodło się.</li></ul>
4	Obiektyw termowizyjny	Kierowanie kamery na cel podczas pomiaru temperatury
5	Przycisk resetowania	Aby zresetować urządzenie, naciśnij i przytrzymaj przycisk resetowania w celu ponownego uruchomienia urządzenia. Następnie naciśnij przycisk resetowania i przytrzymaj go przez pięć sekund do chwili, gdy czerwony wskaźnik zasilania zmieni kolor na zielony.
6	Złącze przewodu	Gniazdo lotnicze.
7	Złącze przewodu	Wtyczka lotnicza. Aby przymocować przewód, dokręć śrubę wtyczki zgodnie z kierunkiem



		ruchu wskazówek zegara.
8	Port szeregowy	Debugowanie
9	Złącze RS-485	Komunikacja RS-485
10	Zasilanie	Wejście 12 V DC
11	Sieć	Złącze sieciowe RJ45 100 Mb/s

### 3. Instalowanie kamery (str. 2 – B)

Przed instalacją upewnij się, że podłoże instalacyjne jest przystosowane do obciążenia czterokrotnie większego niż ciężar urządzenie z akcesoriami. Sprawdź specyfikacje środowiska instalacji produktu. Wybierz metodę instalacji od B.1 do B.4.

#### Metoda i procedura instalacji

Metoda	Procedura
B.1	1. Przymocuj urządzenie do magnetycznego podłoża.
B.2	1. Umieść szablon otworów na podłożu instalacyjnym. 2. Wywierć cztery otwory na śruby ( $\varnothing 3$ mm) zgodnie z oznaczeniami „2”. 3. Przymocuj urządzenie do podłoża czterema dostarczonymi śrubami M3 x 10.
B.3	1. Umieść szablon otworów na podłożu instalacyjnym. 2. Wywierć cztery otwory na śruby ( $\varnothing 3,5$ mm) zgodnie z oznaczeniami „1”. 3. Przymocuj urządzenie do podłoża dostarczonymi śrubami M3 x 15 i nakrętkami M3.
B.4	Przed instalacją kup złącze uchylnie. 1. Zdemontuj złącze uchylnie. 2. Przymocuj podstawę złącza uchylnego do podłoża instalacyjnego, a następnie ponownie zainstaluj uchwyt złącza. 3. Zamocuj urządzenie w uchwycie złącza uchylnego.

#### Informacje prawne

©2022 Hangzhou Microimage Software Co., Ltd. Wszelkie prawa zastrzeżone.

Opis podręcznika

Podręcznik zawiera instrukcje dotyczące korzystania z produktu i obchodzenia się z nim.

Zdjęcia, rysunki, wykresy i pozostałe informacje zamieszczono w tym dokumencie wyłącznie dla celów informacyjnych i opisowych. Informacje zamieszczone w podręczniku mogą ulec zmianie bez powiadomienia w związku z aktualizacjami oprogramowania układowego lub w innych

okolicznościach. Najnowsza wersja tego podręcznika jest dostępna w witrynie internetowej firmy HIKMICRO

([www.hikmicrotech.com](http://www.hikmicrotech.com)).

Oprócz tego podręcznika należy korzystać z porad specjalistów z działu pomocy technicznej związanej z produktem.

### **Znaki towarowe**

 **HIKMICRO** i inne znaki towarowe oraz logo HIKMICRO są własnością firmy HIKMICRO w różnych jurysdykcjach.

Inne znaki towarowe i logo użyte w podręczniku należą do odpowiednich właścicieli.

### **ZASTRZEŻENIA PRAWNE**

W PEŁNYM ZAKRESIE DOZWOLONYM PRZEZ OBOWIĄZUJĄCE PRAWO TEN PODRĘCZNIK, OPISANY PRODUKT I ZWIĄZANE Z NIM WYPOSAŻENIE ORAZ OPROGRAMOWANIE APLIKACYJNE I UKŁADOWE SĄ UDOSTĘPNIANE BEZ GWARANCJI. FIRMA HIKMICRO NIE UDZIELA ŻADNYCH WYRAŹNYCH

ANI DOROZUMIANYCH GWARANCJI, TAKICH JAK GWARANCJE DOTYCZĄCE PRZYDATNOŚCI HANDLOWEJ, JAKOŚCI LUB PRZYDATNOŚCI DO OKREŚLONEGO CELU. UŻYTKOWNIK KORZYSTA Z PRODUKTU NA WŁASNE RYZYKO. NIEZALEŻNIE OD OKOLICZNOŚCI FIRMA HIKMICRO NIE PONOSI ODPOWIEDZIALNOŚCI ZA STRATY SPECJALNE, NASTĘPCZE, UBOCZNE LUB POŚREDNIE, TAKIE JAK STRATA OCZEKIWANYCH ZYSKÓW Z DZIAŁALNOŚCI BIZNESOWEJ, PRZERWY W DZIAŁALNOŚCI BIZNESOWEJ, USZKODZENIE

SYSTEMÓW ALBO STRATA DANYCH LUB DOKUMENTACJI, WYNIKAJĄCE Z NARUSZENIA UMOWY, PRZEWINIENIA (ŁĄCZNIE Z ZANIEDBANIEM), ODPOWIEDZIALNOŚCI ZA PRODUKT LUB INNYCH OKOLICZNOŚCI, ZWIĄZANE Z UŻYCIEM TEGO PRODUKTU, NAWET JEŻELI FIRMA HIKMICRO ZOSTAŁA POINFORMOWANA O MOŻLIWOŚCI WYSTĄPIENIA TAKICH SZKÓD LUB STRAT.

UŻYTKOWNIK PRZYJMUJE DO WIADOMOŚCI, ŻE KORZYSTANIE Z INTERNETU JEST ZWIĄZANE Z ZAGROŻENIAMI DLA BEZPIECZEŃSTWA, A FIRMA HIKMICRO NIE PONOSI ODPOWIEDZIALNOŚCI ZA NIEPRAWIDŁOWE FUNKCJONOWANIE, WYCIEK POUFNYCH INFORMACJI LUB INNE SZKODY WYNIKAJĄCE Z ATAKU CYBERNETYCZNEGO, ATAKU HAKERA, DZIAŁANIA WIRUSÓW LUB INNYCH ZAGROŻEŃ DLA BEZPIECZEŃSTWA W INTERNECIE. FIRMA HIKMICRO ZAPEWNI JEDNAK TERMINOWĄ POMOC TECHNICZNĄ, JEŻELI BĘDZIE TO WYMAGANE. UŻYTKOWNIK ZOBOWIĄDUJE SIĘ DO KORZYSTANIA Z PRODUKTU ZGODNIE Z PRZEPISAMI I PRZYJMUJE DO WIADOMOŚCI, ŻE JEST ZOBOWIĄZANY DO ZAPEWNIENIA ZGODNOŚCI UŻYCIA PRODUKTU Z PRZEPISAMI. W SZCZEGÓLNOŚCI UŻYTKOWNIK JEST ZOBOWIĄZANY DO KORZYSTANIA Z PRODUKTU W SPOSÓB, KTÓRY NIE NARUSZA PRAW STRON TRZECICH, DOTYCZĄCYCH NA PRZYKŁAD WIZERUNKU KOMERCYJNEGO,

WŁASNOŚCI INTELEKTUALNEJ  
LUB OCHRONY DANYCH  
I PRYWATNOŚCI.  
UŻYTKOWNIK NIE BĘDZIE UŻYWAĆ  
PRODUKTU DO CELÓW  
ZABRONIONYCH, TAKICH JAK  
OPRACOWANIE LUB PRODUKCJA  
BRONI MASOWEGO RAŻENIA ALBO  
BRONI CHEMICZNEJ  
LUB BIOLOGICZNEJ ORAZ  
DZIAŁANIA ZWIĄZANE  
Z WYBUCHOWYMI MATERIAŁAMI  
NUKLEARNYMI, NIEBEZPIECZNYM  
CYKLEM PALIWOWYM LUB  
ŁAMANIEM PRAW CZŁOWIEKA.  
W PRZYPADKU NIEZGODNOŚCI  
NINIEJSZEGO PODRĘCZNIKA  
Z OBOWIĄZUJĄCYM PRAWEM,  
WYŻSZY PRIORYTET BĘDZIE MIAŁO  
OBOWIĄZUJĄCE PRAWO.

## Informacje dotyczące przepisów

**Te klauzule dotyczą tylko  
produktów z odpowiednimi  
oznaczeniami lub etykietami.**

## Deklaracja zgodności z dyrektywami Unii Europejskiej

 Ten produkt  
i ewentualnie  
dostarczone razem z nim  
akcesoria oznaczono symbolem  
„CE” potwierdzającym zgodność  
z odpowiednimi ujednoliconymi  
normami europejskimi,  
uwzględnionymi w dyrektywie  
2014/30/EU dotyczącej  
kompatybilności  
elektromagnetycznej (EMCD),  
dyrektywie 2014/35/EU dotyczącej  
sprzętu elektrycznego  
przewidzianego do stosowania

w określonych granicach napięcia  
(LVD) i dyrektywie 2011/65/EU  
w sprawie ograniczenia stosowania  
niektórych niebezpiecznych  
substancji w sprzęcie  
elektrycznym (RoHS).  
Model obsługujący transmisję  
bezwzrostową 433 MHz powinien  
być też zgodny z dyrektywą  
2014/53/EU w sprawie  
udostępniania na rynku urządzeń  
radiowych (RED).  
Pasma częstotliwości i dopuszczalne  
wartości graniczne znamionowej  
mocy promieniowanej (transmisja  
i/lub przewodzenie) tego  
urządzenia radiowego są  
następujące: 433,050 MHz  
434,790 MHz, 0 dBm.

Ostrzeżenie: To jest produkt klasy A.  
W budynkach mieszkalnych  
ten produkt może powodować  
zakłócenia radiowe. W takich  
okolicznościach użytkownik może  
być zobowiązany do zastosowania  
adekwatnych środków zaradczych.



Dyrektywa 2012/19/EU  
w sprawie zużytego  
sprzętu elektrycznego  
i elektronicznego (WEEE):  
Produktów oznaczonych  
tym symbolem nie wolno  
utylizować na obszarze Unii  
Europejskiej jako niesegregowane  
odpady komunalne. Aby zapewnić  
prawidłowy recykling tego  
produktu, należy zwrócić go  
do lokalnego dostawcy przy zakupie  
równoważnego nowego urządzenia  
lub utylizować go w wyznaczonym  
punkcie selektywnej zbiórki  
odpadów. Aby uzyskać więcej  
informacji, skorzystaj z następującej  
witryny internetowej:

[www.recyclethis.info](http://www.recyclethis.info)



Dyrektywa 2006/66/EC  
w sprawie baterii  
i akumulatorów:  
Ten produkt zawiera  
baterię, której nie wolno

utylizować na obszarze Unii Europejskiej jako niesegregowane odpady komunalne. Szczegółowe informacje dotyczące baterii zamieszczono w dokumentacji produktu. Bateria jest oznaczona tym symbolem, który może także zawierać litery wskazujące na zawartość kadmu (Cd), ołowiu (Pb) lub rtęci (Hg). Aby zapewnić prawidłowy recykling baterii, należy zwrócić ją do dostawcy lub przekazać do wyznaczonego punktu zbiórki. Aby uzyskać więcej informacji, skorzystaj z witryny internetowej: [www.recyclethis.info](http://www.recyclethis.info).

## Zalecenia dotyczące bezpieczeństwa

Te zalecenia pozwalają prawidłowo korzystać z produktu i zapobiec zagrożeniu użytkowników lub zniszczeniu wyposażenia.

### Przepisy i rozporządzenia

- Produkt powinien być użytkowany zgodnie z lokalnymi rozporządzeniami dotyczącymi bezpiecznego korzystania z urządzeń elektrycznych.

### Instalacja

- Nie wolno instalować urządzenia na niestabilnym podłożu. Urządzenie może upaść i spowodować poważne zranienie lub zgon.

## Transport

- Podczas transportu urządzenie powinno być umieszczone w oryginalnym lub podobnym opakowaniu.
- Należy zachować opakowanie urządzenia. W przypadku wystąpienia usterki urządzenia należy zwrócić je do zakładu produkcyjnego w oryginalnym opakowaniu. Producent nie ponosi odpowiedzialności za uszkodzenie urządzenia na skutek transportu bez oryginalnego opakowania.
- Należy chronić urządzenie przed upadkiem lub udarami mechanicznymi.

## Zasilanie

- Zasilacz nie jest dostarczany w pakiecie z produktem. Należy zakupić ten element wyposażenia oddzielnie. Napięcie wejściowe powinno spełniać wymagania dotyczące źródeł zasilania z własnym ograniczeniem (LPS; 12 V DC) zgodnie z normą IEC62368. Szczegółowe informacje zamieszczono w sekcji zawierającej dane techniczne.
- Należy upewnić się, że wtyczka jest prawidłowo podłączona do gniazda sieci elektrycznej.
- Gniazdo sieci elektrycznej powinno być zainstalowane w łatwo dostępnym miejscu w pobliżu urządzenia.
- NIE wolno podłączać wielu urządzeń do jednego zasilacza, ponieważ może to spowodować przegrzanie lub zagrożenie pożarowe na skutek przeciążenia.

- Należy korzystać z zasilacza dostarczonego przez markowego producenta. Aby uzyskać więcej informacji dotyczących wymaganego zasilania, należy skorzystać ze specyfikacji produktu.

## **Bateria**

- Zainstalowanie nieodpowiedniej baterii może spowodować wybuch. Zużyte baterie należy utylizować zgodnie z instrukcjami.
- Zainstalowanie nieodpowiedniej baterii może spowodować zagrożenie (dotyczy to na przykład niektórych baterii litowych).
- Wrzucenie baterii do ognia lub rozgrzanego pieca albo zgniecenie lub przecięcie baterii może spowodować wybuch.
- Wysoka temperatura w otoczeniu może spowodować wybuch baterii albo wyciek palnej cieczy lub gazu.
- Ekstremalnie niskie ciśnienie powietrza w otoczeniu może spowodować wybuch baterii albo wyciek palnej cieczy lub gazu.
- Należy korzystać z baterii dostarczanych przez markowego producenta. Aby uzyskać więcej informacji dotyczących wymaganej baterii, należy skorzystać ze specyfikacji produktu.

## **Zabezpieczenia systemu**

- Użytkownik przyjmuje do wiadomości, że korzystanie z Internetu jest związane z zagrożeniami dla bezpieczeństwa, a nasza firma

nie ponosi odpowiedzialności za nieprawidłowe funkcjonowanie, nieautoryzowane ujawnienie poufnych informacji lub inne szkody wynikające z ataku cybernetycznego lub ataku hakera. Nasza firma zapewni jednak terminową pomoc techniczną, jeżeli będzie to wymagane.

- Należy chronić dane osobowe po połączeniu urządzenia z Internetem. Jeżeli występują zagrożenia urządzenia w sieci, należy skontaktować się z producentem.
- Użytkownik jest zobowiązany do skonfigurowania wszystkich haseł i ustawień zabezpieczeń urządzenia oraz ochrony własnej nazwy użytkownika i hasła.

## **Konserwacja**

- Jeżeli produkt nie działa prawidłowo, skontaktuj się z dystrybutorem lub najbliższym centrum serwisowym. Producent nie ponosi odpowiedzialności za problemy spowodowane przez nieautoryzowane prace naprawcze lub konserwacyjne.
- Konieczna jest regularna wymiana kilku podzespołów urządzenia (np. kondensatora elektrolitycznego). Przeciętny okres użytkowania może być różny, dlatego zalecane jest regularne sprawdzanie stanu technicznego podzespołów. Aby uzyskać więcej informacji, należy skontaktować się z dystrybutorem.
- Należy przetrzeć urządzenie ostrożnie czystą ściereczką zwilżoną niewielką ilością etanolu,



- jeżeli jest to konieczne.
- Użycie urządzenia niezgodnie z zaleceniami może spowodować anulowanie gwarancji producenta.
  - Złącze szeregowo urządzenia jest używane wyłącznie do debugowania.

## Warunki otoczenia

- Należy upewnić się, że warunki otoczenia spełniają wymagania określone przez producenta urządzenia. Podczas użytkowania urządzenia temperatura otoczenia powinna wynosić od  $-40^{\circ}\text{C}$  do  $+70^{\circ}\text{C}$ , a wilgotność nie powinna przekraczać 95% (bez kondensacji).
- Należy chronić urządzenie przed silnym promieniowaniem elektromagnetycznym oraz kurzem i pyłem. Aby uzyskać więcej informacji, należy skorzystać ze specyfikacji.
- NIE wolno kierować obiektywu w stronę słońca ani innego źródła intensywnego światła.
- Nie wolno dopuścić do rozlania cieczy na urządzeniu. Nie wolno ustawiać na urządzeniu naczyń napełnionych cieczą, takich jak wazony.
- Nie wolno umieszczać na urządzeniu źródeł nieosłoniętego płomienia, takich jak zapalone świece.
- Dotknięcie elementów oznaczonych symbolem  może spowodować oparzenie palców. Po wyłączeniu zasilania należy odczekać pół godziny przed

dotknięciem podzespołów urządzenia.

## Poważne awarie

- Jeżeli urządzenie wydziela dym lub intensywny zapach albo emituje hałas, należy niezwłocznie wyłączyć zasilanie i odłączyć przewód zasilający, a następnie skontaktować się z centrum serwisowym.

## Adres producenta

Lokal 313, Jednostka B, Budynek 2, Ulica 399 Danfeng, Region dystryktu Xixing, Dystrykt Binjiang, Hangzhou, Zhejiang 310052, Chiny Hangzhou Microimage Software Co., Ltd.

## UWAGA DOTYCZĄCA ZGODNOŚCI Z PRZEPISAMI:

Produkty termowizyjne mogą podlegać kontroli eksportu w różnych krajach lub regionach, takich jak Stany Zjednoczone, Wielka Brytania lub kraje członkowskie Unii Europejskiej, które sygnowały porozumienie Wassenaar. Jeżeli planowane jest przesyłanie, eksportowanie lub reeksportowanie produktów termowizyjnych przez granice państw, należy skonsultować się z ekspertem w dziedzinie prawa lub zgodności z przepisami albo lokalnymi urzędami administracji państwowej, aby uzyskać informacje dotyczące wymaganej licencji eksportowej.

## 1. Introducere

Produsele din seria camerelor cubice termografice sunt capabile să măsoare temperatura unui obiect în timp real și cu o precizie ridicată. Modelul cu funcția de transmisie a datelor în frecvența de 433 MHz este capabil de transmisia wireless a datelor între traductoare și gateway-uri diferite. Acesta este aplicat pe scară largă în domeniul sistemelor electrice, al automatizării industriale etc. în scopul prevenirii incendiilor. Sistemul de pre-alarmă și de rețea vă ajută să descoperiți imediat evenimentele neașteptate și vă protejează proprietatea în mod eficient.

## 2. Aspectul (Pagina 1 – A)

### Componente și interfață

Nr.	Componentă	Descriere
1	Panou cu montare magnetică	Panou pentru montare. Alegeți una dintre următoarele modalități de montare a dispozitivului <ul style="list-style-type: none"> <li>● Atașarea dispozitivului la o suprafață feromagnetică</li> <li>● Înșurubarea dispozitivului pe suprafața de montare.</li> </ul>
2	Indicator de putere	<ul style="list-style-type: none"> <li>● Roșu continuu: pornire normală.</li> <li>● Verde solid: funcționare normală.</li> </ul>
3	Indicator stare rețea	<ul style="list-style-type: none"> <li>● Galben solid: conectarea la rețea nu a reușit.</li> <li>● Galben intermitent: conectarea la rețea a reușit.</li> </ul>
4	Obiectiv termic	Se îndreaptă către obiectele vizate pentru măsurarea temperaturii
5	Butonul de resetare	Pentru a reseta dispozitivul, trebuie să țineți apăsat butonul de resetare pentru inițializare. Apoi mențineți apăsat butonul de resetare timp de 5 secunde și așteptați până când culoarea roșie a indicatorului de alimentare devine verde.
6	Conector de cablu	Fișă de conectare tip aviație, mamă.
7	Conector de	Fișă de conectare tip aviație, tată. Înșurubați



	cablu	conectorul tată spre dreapta pentru a fixa cablul.
8	Port serial	Pentru depanare
9	Port RS-485	Pentru comunicație RS-485
10	Sursa de alimentare	Intrare 12 V c.c.
11	Rețea	Interfață de rețea RJ45, 100 Mbps

### 3. Montarea camerei (Pagina 2 – B)

Înainte de montare, asigurați-vă că suprafața de montare este suficient de rezistentă pentru a susține de patru ori greutatea dispozitivului și a accesoriului. Verificați specificațiile produselor referitor la mediul în care sunt instalate.

Selectați metoda dorită dintre metodele de montare B.1–B.4.

#### Metoda și pașii de montare

Metodă	Pași
B.1	1. Atașați dispozitivul la o suprafață feromagnetică.
B.2	1. Lipiți șablonul de perforare pe suprafața de montare. 2. Perforați 4 orificii pentru șuruburi ( $\varnothing 3$ mm) conform orificiilor de „2”. 3. Înșurubați dispozitivul pe suprafață cu 4 șuruburi M3 × 10 furnizate.
B.3	1. Lipiți șablonul de perforare pe suprafața de montare. 2. Perforați 4 orificii pentru șuruburi ( $\varnothing 3,5$ mm) conform orificiilor de „1”. 3. Înșurubați dispozitivul pe suprafață cu șuruburile M3×15 și piulițele M3 furnizate.
B.4	Achiziționați în avans o articulație pentru rotire pe orizontală și pe verticală. 1. Dezasamblați articulația pentru rotire pe orizontală și pe verticală. 2. Montați baza articulației pentru rotire pe orizontală și pe verticală pe suprafața de montare, apoi montați la loc consola articulației pentru rotire pe orizontală și pe verticală. 3. Fixați dispozitivul pe consola articulației pentru rotire pe orizontală și pe verticală.

## Informații juridice

©2022 Hangzhou Microimage Software Co., Ltd. Toate drepturile rezervate.

Despre acest Manual

Manualul include instrucțiuni pentru utilizarea și gestionarea Produsului. Fotografiiile, diagramele, imaginile și toate celelalte informații de mai jos sunt doar pentru descriere și explicații.

Informațiile conținute în Manualul pot fi modificate, fără notificare prealabilă, din cauza actualizărilor firmware-ului sau din alte motive.

Vă rugăm să găsiți cea mai recentă versiune a acestui Manual pe site-ul HIKMICRO

([www.hikmicrotech.com](http://www.hikmicrotech.com)).

Vă rugăm să folosiți acest Manual sub îndrumarea și cu asistența unor profesioniști instruiți în domeniul asistenței pentru produs.

### Recunoașterea mărcilor

 HIKMICRO și alte mărci comerciale și sigle ale HIKMICRO reprezintă proprietatea HIKMICRO în diferite jurisdicții.

Alte mărci comerciale și logo-uri menționate sunt proprietățile proprietarilor respectivi.

### AVIZ LEGAL

ÎN MĂSURA MAXIMĂ PERMISĂ DE LEGISLAȚIA APLICABILĂ, ACEST MANUAL ȘI PRODUSUL DESCRIS, ÎMPREUNĂ CU HARDWARE-UL, SOFTWARE-UL ȘI FIRMWARE-UL SĂU, SUNT FURNIZATE „CA ATARE” ȘI „CU TOATE DEFECTELE ȘI ERORILE”. HIKMICRO NU OFERĂ GARANȚII, EXPLICITE SAU IMPLICITE, INCLUSIV, FĂRĂ LIMITARE, VANDABILITATE, CALITATE SATISFĂCĂTOARE SAU ADECVARE

PENTRU UN ANUMIT SCOP. UTILIZAREA PRODUSULUI DE CĂTRE DVS. ESTE PE PROPRIU RISC. ÎN NICIUN CAZ HIKMICRO NU VA FI RĂSPUNZĂTOR FAȚĂ DE DVS. PENTRU ORICE DAUNE SPECIALE, CONSECVENTE, ACCIDENTALE SAU INDIRECTE, INCLUSIV, PRINTRE ALTELE, DAUNE PENTRU PIERDEREA PROFITURILOR DE AFACERI, ÎNTRERUPEREA AFACERII, SAU PIERDEREA DATELOR, CORUPȚIA SISTEMELOR SAU PIERDEREA DOCUMENTAȚIEI, FIE CĂ SE BAZEAZĂ PE ÎNCĂLCAREA CONTRACTULUI, DELICT (INCLUSIV NEGLIJENȚĂ), RĂSPUNDEREA PRODUSULUI SAU ÎN ALT MOD, ÎN LEGĂTURĂ CU UTILIZAREA PRODUSULUI, CHIAR DACĂ HIKMICRO A FOST INFORMAT CU PRIVIRE LA POSIBILITATEA UNOR ASTFEL DE DAUNE SAU PIERDERI. RECUNOAȘTEȚI CĂ NATURA INTERNETULUI ASIGURĂ RISCURI DE SECURITATE INERENTE, IAR HIKMICRO NU ÎȘI ASUMĂ NICIO RESPONSABILITATE PENTRU FUNCȚIONAREA ANORMALĂ, SCURGERI DE CONFIDENȚIALITATE SAU ALTE DAUNE REZULTATE DIN ATACURILE CIBERNETICE, ATACURILE HACKERILOR, INFECȚIILOR CU VIRUȘI SAU ALTE RISCURI DE SECURITATE PE INTERNET; CU TOATE ACESTE, HIKMICRO VA OFERI ASISTENȚĂ TEHNICĂ ÎN TIMP UTIL, DACĂ ESTE NECESAR.

SUNTEȚI DE ACORD SĂ UTILIZAȚI ACEST PRODUS ÎN CONFORMITATE CU TOATE LEGILE APLICABILE ȘI SUNTEȚI SINGURUL RESPONSABIL PENTRU A VĂ ASIGURA CĂ UTILIZAREA DVS. ESTE ÎN

CONFORMITATE CU LEGISLAȚIA APLICABILĂ. ÎN SPECIAL, SUNTEȚI RESPONSABIL, PENTRU UTILIZAREA ACESTUI PRODUS ÎNTR-UN MOD CARE NU ÎNCALCĂ DREPTURILE TERȚILOR, INCLUSIV, FĂRĂ LIMITARE, DREPTURILE DE PUBLICITATE, DREPTURILE DE PROPRIETATE INTELECTUALĂ SAU PROTECȚIA DATELOR ȘI ALTE DREPTURI DE CONFIDENȚIALITATE. NU VEȚI UTILIZA ACEST PRODUS PENTRU UTILIZĂRI FINALE INTERZISE, INCLUSIV PENTRU DEZVOLTAREA SAU PRODUCEREA DE ARME DE DISTRUGERE ÎN MASĂ, DEZVOLTAREA SAU PRODUCEREA DE ARME CHIMICE SAU BIOLOGICE, ORICE ACTIVITĂȚI ÎN CONTEXTUL ORICĂRUI CICLU NUCLEAR EXPLOZIV SAU NESIGUR AL COMBUSTIBILULUI NUCLEAR SAU ÎN SPRIJINUL OAMENILOR ABUZURI DE DREPTURI. ÎN CAZUL UNOR CONFLICTE ÎNTRE ACEST MANUAL ȘI LEGEA APLICABILĂ, ACESTA DIN URMĂ PREVALEAZĂ.

## **Informații de reglementare**

**Aceste clauze se aplică numai produselor care poartă marca sau informațiile corespunzătoare.**

## **Declarație de conformitate UE**

 Acest produs și, dacă este cazul, și accesoriile furnizate sunt însemnate cu marcajul „CE” și, drept urmare, sunt conforme cu standardele europene armonizate aplicabile, enumerate în Directiva 2014/30/UE (EMCD), Directiva 2014/35/UE (LVD), Directiva 2011/65/UE (RoHS). Totodată, modelul care acceptă

transmisia wireless în frecvența de 433 MHz trebuie să fie conform cu prevederile Directivei 2014/53/UE (DER). Limitele nominale ale benzilor de frecvență și ale puterii de transmisie (radiate și/sau conduse) sunt următoarele: Între 433,050 MHz și 434,790 MHz, 0 dBm.

Avertisment: Acesta este un produs Clasa A. Într-un mediu casnic, acest produs poate cauza interferențe radio, iar în acest caz, utilizatorul poate fi obligat să ia măsuri adecvate.



Directiva 2012/19/UE (Directiva DEEE): Produsele marcate cu acest simbol nu pot fi aruncate ca deșeuri municipale nesortate în

Uniunea Europeană. Pentru o reciclare adecvată, returnați acest produs furnizorului local la achiziționarea unui echipament nou echivalent sau aruncați-l la punctele de colectare desemnate. Pentru mai multe informații vezi:

[www.recyclethis.info](http://www.recyclethis.info)



2006/66/CE (Directiva pentru baterii): Acest produs conține o baterie care nu poate fi eliminată ca deșeuri

municipale nesortate în Uniunea Europeană. Consultați documentația produsului pentru informații specifice despre baterie. Bateria este marcată cu acest simbol, care poate include litere pentru a indica cadmiul (Cd), plumbul (Pb) sau mercurul (Hg). Pentru o reciclare corectă, returnați bateria furnizorului dvs. sau la un punct de colectare desemnat.

Pentru mai multe informații, consultați: [www.recyclethis.info](http://www.recyclethis.info).

## Instrucțiuni de siguranță

Aceste instrucțiuni sunt menite să asigure că utilizatorul poate utiliza corect produsul pentru a evita pericolul sau pierderea proprietății.

### Legi și reglementări

- Utilizarea produsului trebuie să respecte cu strictețe reglementările locale de siguranță electrică.

### Instalare

- Nu așezați niciodată echipamentul într-un loc instabil. Echipamentul poate cădea, provocând vătămări corporale grave sau chiar moartea.

### Transport

- Păstrați dispozitivul în ambalajul original sau similar în timpul transportului.
- După dezambalare, păstrați toate ambalajele pentru o viitoare utilizare. În cazul în care a apărut vreun defect, trebuie să returnați dispozitivul în fabrică cu ambalajul original. Transportul fără ambalajul original poate duce la deteriorarea dispozitivului, iar compania nu își asumă nici o responsabilitate pentru aceasta.
- NU scăpați produsul și NU îl supuneți la șocuri fizice.

### Sursa de alimentare

- Adaptorul de alimentare nu este inclus în cutie. Vă rugăm să îl achiziționați în mod separat. Tensiunea de intrare trebuie să respecte sursa de alimentare

limitată (12 V c.c.) conform standardului IEC62368. Vă rugăm să consultați specificațiile tehnice pentru informații detaliate.

- Asigurați-vă că ștecherul este conectat corect la priza de curent.
- Priza de curent trebuie să fie instalată în apropierea echipamentului și trebuie să fie ușor accesibilă.
- NU conectați mai multe dispozitive la un adaptor de alimentare pentru a evita pericolul de supraîncălzire sau de incendiu.
- Utilizați adaptorul de alimentare furnizat de un producător calificat. Consultați specificațiile produsului pentru cerințele detaliate de alimentare.

### Baterie

- Risc de explozie dacă bateria este înlocuită cu una de tip incorect. Aruncați bateriile uzate în conformitate cu instrucțiunile.
- Înlocuirea necorespunzătoare a bateriei cu un tip incorect poate anula o protecție (de exemplu, în cazul unor tipuri de baterii cu litium).
- NU aruncați bateria în foc sau într-un cuptor încins și nici nu zdrobiți sau tăiați mecanic bateria, ceea ce poate duce la o explozie.
- NU lăsați bateria într-un mediu înconjurător cu temperaturi extrem de ridicate, ceea ce poate duce la o explozie sau la scurgerea de lichid sau gaz inflamabil.
- NU supuneți bateria la o presiune extrem de scăzută a aerului, care poate duce la o explozie sau la scurgerea de lichid sau gaz

inflamabil.

- Utilizați bateria furnizată de un producător calificat. Consultați specificațiile produsului pentru cerințele detaliate privind pbateria.

## Securitatea sistemului

- Recunoașteți că natura internetului implică riscuri de securitate inerente, iar compania noastră nu își asumă nicio responsabilitate pentru funcționarea anormală, scurgerea de informații private sau alte daune rezultate în urma unui atac cibernetic sau a unui atac al hackerilor; cu toate acestea, compania noastră va oferi asistență tehnică în timp util, dacă este necesar.
- Vă rugăm să asigurați protecția informațiilor personale și securitatea datelor, deoarece dispozitivul se poate confrunta cu probleme de securitate a rețelei atunci când este conectat la internet. Vă rugăm să ne contactați în cazul în care dispozitivul ar putea prezenta riscuri de securitate a rețelei.
- Vă rugăm să înțelegeți că aveți responsabilitatea de a configura toate parolele și alte setări de securitate ale dispozitivului și de a vă păstra numele de utilizator și parola.

## Întreținere

- În cazul în care produsul nu funcționează corect, vă rugăm să contactați dealerul sau cel mai apropiat centru de service. Nu ne asumăm nicio responsabilitate pentru problemele cauzate de

reparații sau întreținere neautorizate.

- Câteva componente ale dispozitivului (de exemplu, condensator electrolitic) necesită înlocuirea regulată. Durata medie de viață variază, deci se recomandă verificarea periodică. Contactați distribuitorul pentru detalii.
- Ștergeți ușor aparatul cu o cârpă curată și o cantitate mică de etanol, dacă este necesar.
- În cazul în care echipamentul este utilizat într-un mod care nu este specificat de producător, protecția oferită de dispozitiv poate fi afectată.
- Portul serial al echipamentului este utilizat doar pentru depanare.

## Utilizarea mediului

- Asigurați-vă că mediul de funcționare îndeplinește cerințele dispozitivului. Temperatura de funcționare trebuie să fie cuprinsă între -40°C și 70°C (-40°F și 158°F), iar umiditatea de funcționare trebuie să fie de 95% sau mai mică, fără condensare.
- NU expuneți dispozitivul la radiații electromagnetice ridicate sau în medii cu praf . Consultați specificațiile pentru informații detaliate.
- NU îndreptați obiectivul la soare sau la orice altă lumină strălucitoare.
- Echipamentul nu trebuie să fie expus la picurare sau stropire și nu trebuie să fie așezate pe el obiecte pline cu lichide, cum ar fi vase.
- Nu trebuie plasate pe echipament

surse de flacără goală, cum ar fi lumânările aprinse.

- Pericol de arsuri ale degetelor la manipularea pieselor care poartă acest simbol: . Așteptați o jumătate de oră după deconectare înainte de a manipula piesele.

### Urgență

- Dacă de la dispozitiv apar fum, miros sau zgomot, opriți imediat alimentarea, deconectați cablul de alimentare și contactați centrul de service.

### Adresa de fabricație

Camera 313, unitatea B, clădirea 2, strada 399 Danfeng, subdistrictul Xixing, districtul Binjiang, Hangzhou, Zhejiang 310052, China

Hangzhou Microimage Software Co., Ltd.

**NOTIFICARE DE CONFORMITATE:** Produsele din seria termică pot fi supuse controalelor exporturilor în diferite țări sau regiuni, inclusiv, fără limitare, Statele Unite ale Americii, Uniunea Europeană, Regatul Unit și/sau alte țări membre ale Aranjamentului de la Wassenaar. Vă rugăm să consultați expertul juridic sau de conformitate profesional sau autoritățile administrației locale pentru orice cerințe necesare privind licența de export dacă intenționați să transferați, să exportați, să reexportați produsele din seria termică între diferite țări.

**Slovenčina**

## 1. Úvod

Rad termografických kubických kamier má schopnosť presne merať teplotu predmetov v reálnom čase. Model s funkciou 433 MHz prenosu údajov je schopný bezdrôtovo prenášať údaje medzi rôznymi vysielacími a bránami. Často sa používa na prevenciu požiarov v elektrických systémoch, v priemyselnej automatizácii a pod. Systém predbežných alarmov a siete umožňuje okamžite odhaliť neočakávané udalosti a efektívne chrániť váš majetok.

## 2. Vzhľad (strana 1 – A)

### Komponent a rozhranie

Číslo	Komponent	Popis
1	Magnetický montážny panel	Montážny panel. Vyberte si jeden z nasledujúcich spôsobov na montáž zariadenia <ul style="list-style-type: none"><li>● Pripevnite zariadenie na feromagnetický povrch</li></ul>

		<ul style="list-style-type: none"> <li>● Naskrutkujte zariadenie na montážny povrch.</li> </ul>
2	Indikátor napájania	<ul style="list-style-type: none"> <li>● Neprerušovaná červená: Normálne spustenie.</li> <li>● Neprerušovaná zelená: Pracuje normálne.</li> </ul>
3	Indikátor siete	<ul style="list-style-type: none"> <li>● Neprerušovaná žltá: Zlyhalo sieťové pripojenie.</li> <li>● Blikajúca žltá: Pripojenie k sieti bolo úspešné.</li> </ul>
4	Tepelný objektív	Nasmerovanie na ciele merania teploty
5	Tlačidlo obnovenia nastavení	Ak chcete obnoviť nastavenia zariadenia, podržte tlačidlo obnovenia nastavení, aby sa zariadenie reštartovalo. Potom podržte toto tlačidlo obnovenia nastavení po dobu 5 sekúnd a počkajte, kým sa indikátor napájania zmení z červeného na zelený.
6	Konektor na kábel	Letecká zásuvka, samičia.
7	Konektor na kábel	Letecká zástrčka, samčia. Kábel pripevnite tak, že samčí konektor naskrutkujete v smere hodinových ručičiek.
8	Sériový port	Na účely ladenia
9	Port RS-485	Na komunikáciu cez RS-485
10	Zdroj napájania	Vstup 12 V jednosmerné
11	Sieť	Sieťové rozhranie RJ45, 100 Mb/s

### 3. Montáž kamery (strana 2 – B)

Pred montážou sa uistite, že montážny povrch je dostatočne pevný, aby udržal minimálne štvornásobok hmotnosti zariadenia a príslušenstva. Overte si, či špecifikácie produktu vyhovujú prostrediu inštalácie. Vyberte si požadovaný spôsob montáže spomedzi B.1 až B.4.

#### Spôsob montáže a jednotlivé kroky

Spôsob	Kroky
B.1	1. Pripevnite zariadenie na feromagnetický povrch.
B.2	1. Prilepte vrtaciu šablónu na montážny povrch. 2. Vyvrtajte 4 otvory na skrutky ( $\varnothing$ 3 mm) podľa dier č. „2“. 3. Pripevnite zariadenie k povrchu pomocou 4 dodaných skrutiek M3 × 10.
B.3	1. Prilepte vrtaciu šablónu na montážny povrch. 2. Vyvrtajte 4 otvory na skrutky ( $\varnothing$ 3,5 mm) podľa dier č. „1“. 



	3. Pripevnite zariadenie k povrchu pomocou dodaných skrutiek M3 × 15 a matíc M3.
B.4	Vopred si zakúpte vhodný kĺbový spoj. 1. Rozmontujte kĺbový spoj. 2. Namontujte základňu kĺbového spoja na montážny povrch a potom namontujte konzolu kĺbového spoja späť. 3. Pripevnite zariadenie ku konzole kĺbového spoja.

## Právne informácie

©2022 Hangzhou Microimage Software Co., Ltd. Všetky práva vyhradené.

Informácie o tomto návode

Táto príručka obsahuje pokyny na používanie a správu produktu.

Obrázky, grafy, nákresy a všetky ďalšie informácie, ktoré sú v ňom uvedené, slúžia len na opis a vysvetlenie. Informácie uvedené v návode sa môžu zmeniť bez predchádzajúceho upozornenia v dôsledku aktualizácií firmvéru alebo iných príčin. Najnovšiu verziu tejto príručky nájdete na webovej lokalite HIKMICRO

([www.hikmicrotech.com](http://www.hikmicrotech.com)).

Používajte tento návod v súlade s pokynmi a radami odborníkov, ktorí sú vyškolení na obsluhu produktu.

### Potvrdenia o ochranných známkach

 HIKMICRO a iné ochranné známky a logá spoločnosti HIKMICRO sú vlastníctvom spoločnosti HIKMICRO v rôznych jurisdikciách. Iné ochranné známky a logá sú vlastníctvom príslušných majiteľov.

### PRÁVNE VYHLÁSENIE O VYLÚČENÍ ZODPOVEDNOSTI

V MAXIMÁLNOM MOŽNOM ROZSAHU, KTORÝ POVOĽUJÚ PRÍSLUŠNÉ PRÁVNE PREDPISY, SA TÁTO PRÍRUČKA A OPÍSANÝ PRODUKT SPOLU S JEHO HARDVÉROM, SOFTVÉROM A FIRMVÉROM, DODÁVAJÚ V STAVE „AKO SÚ“ A „SO VŠETKÝMI PORUCHAMI A CHYBAMI“. SPOLOČNOSŤ HIKMICRO NEPOSKYTUJE ŽIADNE VÝSLOVNÉ ANI PREDPOKLADANÉ ZÁRUKY, OKREM INÉHO O PREDAJNOSTI, USPOKOJIVEJ KVALITE ALEBO VHODNOSTI NA KONKRÉTNY ÚČEL. POUŽÍVANIE PRODUKTU JE NA VAŠE VLASTNÉ RIZIKO. SPOLOČNOSŤ HIKMICRO V ŽIADNOM PRÍPADE NENESIE ZODPOVEDNOSŤ ZA ŽIADNE OSOBITNÉ, NÁSLEDNÉ, NÁHODNÉ ALEBO NEPRIAME ŠKODY, OKREM INÉHO VRÁTANE ŠKÔD Z UŠLÉHO PODNIKATEĽSKÉHO ZISKU, PRERUŠENIA PODNIKANIA, STRATY ÚDAJOV, POŠKODENIA SYSTÉMOV ALEBO STRATY DOKUMENTÁCIE, ČI UŽ NA ZÁKLADE PORUŠENIA ZMLUVY, PREČINU (VRÁTANE NEDBALOSTI), ZODPOVEDNOSTI ZA PRODUKT ALEBO INAK V SÚVISLOSTI S POUŽÍVANÍM PRODUKTU, A TO ANI V PRÍPADE, AK BOLA SPOLOČNOSŤ HIKMICRO UPOZORNENÁ NA MOŽNOSŤ TAKÝCHTO ŠKÔD. UZNÁVATE, ŽE Z POVAHY

INTERNETU VYPLÝVAJÚ  
INHERENTNÉ BEZPEČNOSTNÉ  
RIZIKÁ A SPOLOČNOSŤ HIKMICRO  
NENESIE ŽIADNU ZODPOVEDNOSŤ  
ZA NEŠTANDARDNÚ PREVÁDZKU,  
ÚNIK OSOBNÝCH ÚDAJOV ANI ZA  
INÉ ŠKODY V DÔSLEDKU  
KYBERNETICKÉHO ÚTOKU,  
HAKERSKÉHO ÚTOKU, VÍRUSOVEJ  
INFEKČIE ALEBO INÝCH  
BEZPEČNOSTNÝCH RIZÍK SIETE  
INTERNET; V PRÍPADE POTREBY  
VŠAK SPOLOČNOSŤ HIKMICRO  
POSKYTNE VČASNÚ TECHNICKÚ  
PODPORU.  
SÚHLASÍTE S POUŽÍVANÍM TOHTO  
PRODUKTU V SÚLADE SO VŠETKÝMI  
PRÍSLUŠNÝMI ZÁKONMI A NESIETE  
VÝHRADNÚ ZODPOVEDNOSŤ ZA  
ZABEZPEČENIE, ABY VAŠE  
POUŽÍVANIE BOLO V SÚLADE S  
PRÍSLUŠNÝMI ZÁKONMI. STE  
OBZVLÁŠŤ ZODPOVEDNÍ ZA  
POUŽÍVANIE TOHTO PRODUKTU  
SPÔSOBOM, KTORÝ NEPORUŠUJE  
PRÁVA TRETÍCH STRÁN, OKREM  
INÉHO PRÁVA PUBLICITY, PRÁVA  
DUŠEVNÉHO VLASTNÍCTVA, PRÁVA  
NA OCHRANU ÚDAJOV A INÉ  
PRÁVA NA OCHRANU SÚKROMIA.  
TENTO PRODUKT NESMIETE  
POUŽÍVAŤ NA ŽIADNE ZAKÁZANÉ  
ÚČELY VRÁTANE VÝVOJA ALEBO  
VÝROBY ZBRANÍ HROMADNÉHO  
NIČENIA, VÝVOJA ALEBO VÝROBY  
CHEMICKÝCH ALEBO  
BIOLOGICKÝCH ZBRANÍ,  
AKÝCHKOĽVEK AKTIVÍT V  
SÚVISLOSTI S AKOUKOĽVEK  
JADROVOU VÝBUŠNINOU ALEBO  
NEBEZPEČNÝM CYKLOM  
JADROVÉHO PALIVA, ALEBO NA  
PODPORU ZNEUŽÍVANIA ĽUDSKÝCH  
PRÁV.  
V PRÍPADE AKÉHOKOĽVEK

NESÚLADU MEDZI TOUTO  
PRÍRUČKOU A PRÍSLUŠNÝMI  
PRÁVNymi PREDPISMI MAJÚ  
PREDNOSŤ PRÍSLUŠNÉ PRÁVNE  
PREDPISY.

## Regulačné informácie

**Tieto ustanovenia platia len pre  
produkty s príslušným označením  
alebo údajom.**

### Vyhlásenie o súlade s predpismi EÚ

 Tento produkt a dodané  
príslušenstvo, ak je to  
relevantné, sú takisto  
označené značkou „CE“, takže sú  
v súlade s príslušnými  
harmonizovanými európskymi  
normami uvedenými v smernici  
2014/30/EÚ (EMCD), smernici  
2014/35/EÚ (LVD), smernici  
2011/65/EÚ (RoHS).  
Model, ktorý podporuje 433 MHz  
bezdrôtový prenos, by mal byť  
v súlade so Smernicou 2014/53/EÚ  
(RED). Frekvenčné pásma  
a nominálne limity prenášanej  
energie (vyžarovanej alebo vedenej)  
sú nasledujúce: 433,050 MHz až  
434,790 MHz, 0 dBm.

Upozornenie: Toto je produkt triedy  
A. V domácom prostredí môže  
tento produkt spôsobovať rádiové  
rušenie, v takom prípade sa od  
používateľa môže vyžadovať, aby  
prijal primerané opatrenia.



Smernica 2012/19/EÚ  
(smernica o odpade  
z elektrických  
a elektronických  
zariadení): Produkty  
označené týmto symbolom sa  
v rámci Európskej únie nesmú

likvidovať spolu s netriedeným komunálnym odpadom. Po zakúpení ekvivalentného nového zariadenia zrecyklujte produkt tým, že ho odovzdáte miestnemu dodávateľovi alebo ho zlikvidujete na určených zberných miestach. Ďalšie informácie nájdete na lokalite: [www.recyclethis.info](http://www.recyclethis.info)



2006/66/ES (smernica o batériách): Tento produkt obsahuje batériu, ktorá sa v rámci Európskej únie nesmie

likvidovať spolu s netriedeným komunálnym odpadom. Konkrétne informácie o batérii nájdete v dokumentácii produktu. Batéria je označená týmto symbolom, ktorý môže obsahovať písmená označujúce obsah kadmia (Cd), olova (Pb) alebo ortuti (Hg). Zrecyklujte batériu tým, že ju odovzdáte dodávateľovi alebo ju zlikvidujete na určenom zbernom mieste. Ďalšie informácie nájdete na: [www.recyclethis.info](http://www.recyclethis.info).

## Bezpečnostné pokyny

Tieto pokyny slúžia na zabezpečenie správneho používania produktu používateľom s cieľom predchádzať vzniku nebezpečenstva alebo majetkovým stratám.

## Právne predpisy a nariadenia

- Používanie produktu musí byť v prísnom súlade s miestnymi elektroinštaláčnymi bezpečnostnými predpismi.

## Inštalácia

- Zariadenie nikdy neumiestňujte na nestabilné miesto. Zariadenie môže spadnúť, v dôsledku čoho

môže dôjsť k vážnemu zraneniu alebo usmrteniu.

## Preprava

- Pri preprave ponechajte zariadenie v pôvodnom alebo podobnom balení.
- Po rozbalení si všetky obaly odložte na budúce použitie. V prípade výskytu poruchy bude potrebné, aby ste zariadenie vrátili do výrobcovi v pôvodnom obale. Pri preprave bez pôvodného obalu môže dôjsť k poškodeniu zariadenia a spoločnosť za to nebude niesť žiadnu zodpovednosť.
- Chráňte zariadenie pred pádom alebo nárazom.

## Zdroj napájania

- Napájací adaptér nie je súčasťou balenia. Zakúpte si ho samostatne. Vstupné napätie musí spĺňať podmienky veľmi nízkeho napätia (12 V DC) podľa normy IEC62368. Podrobné informácie nájdete v technických špecifikáciách.
- Skontrolujte, či je zástrčka správne pripojená k napájacej zásuvke.
- Zásuvka sa musí nainštalovať v blízkosti zariadenia a musí byť ľahko dostupná.
- K jednému napájacímu adaptéru NEPRIPÁJAJTE viacero zariadení, aby nedošlo k prehriatiu alebo riziku požiaru v dôsledku preťaženia.
- Používajte napájací adaptér dodaný oprávneným výrobcom. Podrobné požiadavky na napájanie nájdete v špecifikácii výrobku.

## Batéria

- Riziko výbuchu v prípade výmeny batérie za nesprávny typ. Použité batérie zlikvidujte podľa príslušných pokynov.
- Pri nevhodnej výmene batérie za nesprávny typ sa môže deaktivovať bezpečnostný prvok (napríklad pri niektorých typoch lítiových batérií).
- Nevkladajte do ohňa alebo horúcej rúry ani ju mechanicky nedrvtite ani nerežte, pretože by to mohlo spôsobiť výbuch.
- Batériu nenechávajte v prostredí s mimoriadne vysokou teplotou, čo môže viesť k výbuchu alebo úniku horľavých kvapalín alebo plynov.
- Batériu nevystavujte mimoriadne nízkemu tlaku vzduchu, čo môže viesť k výbuchu alebo úniku horľavých kvapalín alebo plynov.
- Používajte batériu dodanú kvalifikovaným výrobcom. Podrobné požiadavky na batériu nájdete v špecifikácii výrobku.

## Zabezpečenie systému

- Berte na vedomie, že internetové pripojenie ako také predstavuje bezpečnostné riziká a naša spoločnosť nepreberá zodpovednosť za nenormálnu činnosť, únik osobných údajov alebo iné škody spôsobené kybernetickým útokom, hackerským útokom, avšak v prípade potreby poskytne naša spoločnosť včasnú technickú podporu.
- Po pripojení zariadenia na internet chráňte osobné údaje, pretože môže dôjsť k ohrozeniu zariadenia v dôsledku problémov

so zabezpečením siete. Ak by zariadenie mohlo byť v sieťovom prostredí ohrozené, obráťte sa na výrobcu.

- Upozorňujeme, že ste zodpovední za konfiguráciu všetkých hesiel a ďalších bezpečnostných nastavení zariadenia a za uchovanie používateľského mena a hesla.

## Údržba

- Ak produkt nepracuje správne, obráťte sa na predajcu alebo na najbližšie servisné stredisko. Nepreberáme žiadnu zodpovednosť za problémy spôsobené neoprávnenou opravou alebo údržbou.
- Niekoľko komponentov zariadenia (napr. elektrolytický kondenzátor) si vyžaduje pravidelnú výmenu. Priemerná doba životnosti sa líši, preto odporúčame pravidelnú kontrolu. So žiadosťou o ďalšie podrobnosti sa obráťte na predajcu.
- V prípade potreby zariadenie jemne utrite čistou handričkou a malým množstvom etanolu.
- Ak sa zariadenie používa spôsobom, ktorý výrobca neuvádza, môže dôjsť k zníženiu ochrany poskytovanej zariadením.
- Sériový port na zariadení slúži len na servisné účely.

## Prevádzkové prostredie

- Zabezpečte, aby prevádzkové prostredie splňalo požiadavky zariadenia. Prevádzková teplota musí byť -40 °C až 70 °C (-40 °F až 158 °F) a prevádzková vlhkosť nesmie byť vyššia ako 95 %, bez kondenzácie.
- Zariadenie NEVYSTAVUJTE

silnému elektromagnetickému žiareniu ani prašnému prostrediu. Podrobné informácie nájdete v technických údajoch.

- Šošovkou NEMIERTE na slnko ani na žiadny iný silný zdroj svetla.
- Zariadenie nesmie byť vystavené kvapkajúcim ani striekajúcim kvapalinám a na zariadenie sa nesmú umiestňovať žiadne predmety naplnené kvapalinou, napríklad vázy.
- Na zariadenie sa nesmú umiestňovať žiadne zdroje otvoreného ohňa, napríklad zapálené sviečky.
- Nebezpečenstvo popálenia prstov pri manipulácii s časťami, na ktorých je tento symbol . Pred manipuláciou s jednotlivými časťami zariadenie vypnite a počkajte pol hodiny.

### Núdzový režim

- Ak zo zariadenia vychádza dym, zápach alebo hluk, ihneď vypnite napájanie, odpojte napájací kábel a obráťte sa na servisné stredisko.

## Adresa výrobcu

Miestnosť 313, Krídlo B, Budova 2, Ulica Danfeng 399, Obvod Xixing, Okres Binjiang, Hangzhou, Zhejiang 310052, Čína  
Hangzhou Microimage Software Co., Ltd.

**POZNÁMKA O SÚLADE S PREDPISMI:** Produkty z radu teplocitlivých prístrojov môžu podliehať exportnej regulácii v rôznych krajinách alebo regiónoch vrátane napríklad Spojených štátov amerických, Európskej únie, Spojeného kráľovstva prípadne aj krajín Wassenaarskeho usporiadania. Ak máte v úmysle prenášať, exportovať alebo re-exportovať produkty z radu teplocitlivých prístrojov cez hranice medzi rôznymi krajinami, poraďte sa so svojim odborným expertom na legislatívu alebo súlad s predpismi alebo miestnymi úradmi verejnej správy, či existuje povinnosť mať exportné povolenie.



## 1. မိတ်ဆက်

အပူချိန် ဇယားပြ အံစာတုံး ကင်မရာ ဆီးရီးသည် အရာဝတ္ထုများ၏ အပူချိန်ကို အချိန်နှင့် တပြေးညီ အလွန် တိကျစွာ တိုင်းတာနိုင်သည်။ 433 MHz ဒေတာ ပို့လွှတ်သည့် လုပ်ငန်းပါရှိသော မော်ဒယ် အတွက် မတူညီသော ပို့လွှတ်ကိရိယာများနှင့် အဝင်အထွက်ပေါက်များအကြား ဒေတာများကို ကြိုးမဲ့ ပို့လွှတ် နိုင်စွမ်းရှိသည်။ ယင်းကို တစ်ခါတစ်ရံ လျှပ်စစ်စံနစ်၊ စက်မှုလုပ်ငန်း အလို အလျောက် လုပ်ခြင်း စသည်တို့တွင် ကာကွယ်မှုအတွက် အသုံးပြုသည်။

ကြိုတင် သတိပေးစက်နှင့် ကွန်ရက် စနစ်က မျှော်လင့်မထားသော ဖြစ်ရပ်များကို ချက်ချင်းသိစေပြီး သင်၏ ပစ္စည်းများကို ထိရောက်စွာ အကာအကွယ်ပေးသည်။

## 2. ပုံပန်း သဏ္ဍာန် (စာ 1 – A)

### အစိတ်အပိုင်းများနှင့် အင်တာဖေ့စ်

နံပါတ်	အစိတ်အပိုင်း	ရှင်းလင်းချက်
1	သံလိုက် တပ်ဆင်မှု ခုံ	<p>တပ်ဆင်မှု ခုံ ကိရိယာကို ချိတ်ဆွဲတပ်ဆင်ရန် အောက်ပါ နည်းလမ်းများ အနက်မှ တစ်ခုကို ရွေးချယ်ပါ</p> <ul style="list-style-type: none"> <li>• သံသတ္တုသံလိုက်လှိုင်း မျက်နှာပြင်တွင် ကိရိယာကို တပ်ဆင်ပါ</li> <li>• တပ်ဆင်မှု မျက်နှာပြင်တွင် ကိရိယာကို ဝက်အူဖြင့် တပ်ပါ။</li> </ul>
2	ပါဝါညွှန်ပြမီး	<ul style="list-style-type: none"> <li>• အနီရောင် အပြည့်- ပုံမှန် စတင်သည်။</li> <li>• အစိမ်းရောင် အပြည့်- ပုံမှန် လုပ်ဆောင်သည်။</li> </ul>
3	ကွန်ရက် အညွှန်း	<ul style="list-style-type: none"> <li>• အဝါရောင် အပြည့်- ကွန်ရက် ဆက်သွယ်မှု မအောင်မြင်သည်။</li> <li>• အဝါရောင် မီးလင်းလိုက်မှိတ်လိုက်- ကွန်ရက် ဆက်သွယ်မှု အောင်မြင်သည်။</li> </ul>
4	အပူ မှန်ဘီလူးများ	အပူချိန် တိုင်းတာရန် ပစ်မှတ်များကို ချိန်ထားပါ
5	ပြန်ချိန်ခလုတ်	ကိရိယာကို ဆက်တင် ပြန်ချရန် ယင်းကို ပြန်စရန်အတွက် ရီဆက် ခလုတ်ကို နှိပ်ထားရန်လိုသည်။ ထို့နောက် ရီဆက်



		ခလုတ်ကို ငါးစက္ကန့်နှိပ်ထားပြီး ပါဝါ အညွှန်းမီး အနီရောင်မှ အစိမ်းရောင် ပြောင်းသွားသည်အထိ စောင့်ပါ။
6	ကေဘယ်ကြိုး အဆက်	အေပီအေရှင် ပလပ်၊ အမ။
7	ကေဘယ်ကြိုး အဆက်	အေပီအေရှင်း ပလပ်၊ အဖို။ ကေဘယ်ကို တပ်ဆင်ရန် အဖို အဆက်ကို နာရီလက်တံအတိုင်း လှည့်ပါ။
8	စီရီယယ်လိုင်းပေါက်	အမှား ပြင်ဆင်ရန်အတွက်
9	RS-485 ပို့	RS-485 ဆက်သွယ်မှုအတွက်
10	ပါဝါ ပေးသွင်းမှု	12 VDC အဝင်
11	ကွန်ရက်	RJ45 ကွန်ရက် အင်တာဖေ့စ်၊ 100 Mbps

### 3. ကင်မရာ တပ်ဆင်ခြင်း (စာ 2 – B)

မတပ်ဆင်မှီ တပ်ဆင်မည့် မျက်နှာပြင်သည် ကိရိယာ နှင့် အပိုပစ္စည်းများအလေးချိန်၏ လေးဆကို ခံနိုင်ရည် ရှိမရှိ သေချာစွာ စစ်ဆေးပါ။ တပ်ဆင်မည့် ပတ်ဝန်းကျင်အတွက် ထုတ်ကုန်များ၏ အသေးစိတ်သတ်မှတ်ချက်ကို စစ်ဆေးပါ။

B.1 မှ B.4 တပ်ဆင်မှု နည်းလမ်းများထဲမှ အလိုရှိရာ တစ်ခုကို ရွေးချယ်ပါ။

#### တပ်ဆင်မှု နည်းလမ်းနှင့် အဆင့်များ

နည်းလမ်း	အဆင့်များ
B.1	1. ကိရိယာကို သံသတ္တု သံလိုက် မျက်နှာပြင်တွင် တပ်ဆင်ပါ။
B.2	1. ဖောက်တံပြားကို တပ်ဆင်မှု မျက်နှာပြင်တွင် ထည့်သွင်းပါ။ 2. နံပါတ် "2" အပေါက်များအတိုင်း (Ø3 မီလီမီတာ) ဝက်အူ



	<p>ပေါက်များ 4 ပေါက်ကို ဖောက်ပါ။</p> <p>3. ပေးထားသော M3x10 များ 4 ခုနှင့် ကိရိယာကို မျက်နှာပြင်တွင် ဝက်အူစုတ်ထားပါ။</p>
B.3	<p>1. ဖောက်တံပြားကို တပ်ဆင်မှု မျက်နှာပြင်တွင် ထည့်သွင်းပါ။</p> <p>2. နံပါတ် "1" အပေါက်များအတိုင်း (Ø3.5 မီလီမီတာ) ဝက်အူပေါက်များ 4 ပေါက်ကို ဖောက်ပါ။</p> <p>3. ကိရိယာကို မျက်နှာပြင်တွင် ပေးထားသော M3x15 ဝက်အူများ M3 နတ်ခေါင်းများဖြင့် လှည့်ပြီး တပ်ပါ။</p>
B.4	<p>PT အဆက်ကို ကြိုတင်၍ ဝယ်ထားပါ။</p> <p>1. PT အဆက်ကို ဖြုတ်ပါ။</p> <p>2. PT အဆက်၏ အောက်ခြေကို တပ်ဆင်မှု မျက်နှာပြင်တွင် တပ်ဆင်ပြီး ထို့နောက်တွင် PT အဆက် ကွင်းကို ပြန်တပ်ပါ။</p> <p>3. PT အဆက် ကွင်းတွင် ကိရိယာကို တပ်ဆင်ပါ။</p>

## ဥပဒေဆိုင်ရာ အချက်အလက်များ

©2022 Hangzhou Microimage Software Co., Ltd.

မူပိုင်ခွင့်ရယူထားသည်။  
 ဤလမ်းညွှန်အကြောင်း  
 ဤလမ်းညွှန်တွင်  
 ထုတ်ကုန်ပစ္စည်းအား အသုံးပြုခြင်းနှင့်  
 စီမံခြင်းဆိုင်ရာ ညွှန်ကြားချက်များ  
 ပါရှိသည်။ ဤလမ်းညွှန်ပါ ရုပ်ပုံများ၊  
 ပုံပြကားချပ်များ၊ ဓာတ်ပုံများနှင့်  
 အခြားသတင်းအချက်အလက်  
 အားလုံးသည် ဖော်ပြရန်၊

ရှင်းပြရန်အတွက်သာ  
 ထည့်သွင်းထားခြင်း ဖြစ်ပါသည်။  
 ဤလမ်းညွှန်ပါ  
 သတင်းအချက်အလက်များကို ဖမ်းဝဲ  
 အပ်ဒိပ်လုပ်ခြင်းကြောင့်ဖြစ်စေ၊  
 အခြားအကြောင်းရင်းများကြောင့်ဖြစ်စေ  
 စ ကြိုတင်အသိပေးခြင်း မရှိဘဲ  
 ပြောင်းလဲနိုင်သည်။ ဤလမ်းညွှန်၏  
 နောက်ဆုံးရဗားရှင်းကို HIKMICRO  
 ဝက်ဘ်ဆိုက်  
 ([www.hikmicrotech.com](http://www.hikmicrotech.com)) တွင်  
 ရှာကြည့်နိုင်ပါသည်။

ယခုထုတ်ကုန်ပစ္စည်းအားကူညီထောက်ပံ့ရာတွင် လေ့ကျင့်မှုရရှိထားသော ကျွမ်းကျင်သူများ၏ လမ်းညွှန်မှုနှင့် အထောက်အပံ့တို့နှင့်အညီ ဤလမ်းညွှန်ကို အသုံးပြုပါ။  
ကုန်ပစ္စည်း အမှတ်တံဆိပ်များအား အသိအမှတ်ပြုခြင်း

 HIKMICRO နှင့် အခြား HIKMICRO ၏ ကုန်ပစ္စည်း အမှတ်တံဆိပ်များနှင့် လိုဂိုများသည် အမျိုးမျိုးသော တရားစီရင်ပိုင်ခွင့်များတွင် HIKMICRO ၏ ပိုင်ဆိုင်မှုများ ဖြစ်သည်။

ဖော်ပြထားသည့် အခြား ကုန်ပစ္စည်း အမှတ်တံဆိပ်များနှင့် လိုဂိုများသည် ၎င်းတို့၏ သက်ဆိုင်ရာ ပိုင်ရှင်များ၏ ပိုင်ဆိုင်မှုများ ဖြစ်ကြပါသည်။

ဥပဒေကြောင်းဆိုင်ရာ ဖော်ထုတ်ချက် အကျုံးဝင်သည့်

သက်ဆိုင်သောဥပဒေက ခွင့်ပြုထားသည့် အမြင့်ဆုံး အတိုင်းအတာဖြင့်

ဤလက်စွဲစာအုပ်နှင့် ဖော်ပြထားသော ထုတ်ကုန်ကို ၎င်း၏ စက်ပစ္စည်းများ၊ ဆော့ဖ်ဝဲနှင့် ဖမ်းဝဲများနှင့်အတူ

“ယင်းအတိုင်း” နှင့်

“အမှားအယွင်းများအားလုံးနှင့်အတူ”

ဖော်ပြထားသည်။ HIKMICRO သည် ကန့်သတ်မှု၊ ကုန်သွယ်နိုင်စွမ်း၊ ကျေနပ်လောက်ဖွယ် အရည်အသွေး၊ သို့မဟုတ် သီးခြားရည်ရွယ်ချက် တစ်စုံတစ်ခုအတွက် ကြံ့ခိုင်မှုများ မရှိခြင်း အပါအဝင် မည်သည့် အာမခံချက်များကို အတိအလင်း ဖြစ်စေ သွယ်ဝိုက်၍ ဖြစ်စေ ပေးထားခြင်း မရှိပါ။ ကုန်ပစ္စည်းအား အသုံးပြုပါက သင့်ဘာသာသင် တာဝန်ယူ ရမည်။

မည်သည့်အခြေအနေတွင်မဆို စာချုပ်ချိုးဖောက်မှုကြောင့်ဖြစ်စေ၊ အကျိုးပျက်စီး၍ဖြစ်စေ (ပေါ့လျော့မှု အပါအဝင်)၊ ထုတ်ကုန်ပစ္စည်း ပြဿနာ ကြောင့်ဖြစ်စေ၊

သို့မဟုတ်ပါက ဤထုတ်ကုန်ပစ္စည်းအား အသုံးပြုမှုကြောင့် ဖြစ်စေ

စီးပွားရေးလုပ်ငန်း အကျိုးအမြတ် ဆုံးရှုံးမှု သို့မဟုတ် အချက်အလက် ဆုံးရှုံးမှု၊ စနစ်များ ယိုယွင်းပျက်စီးမှု သို့မဟုတ် စာရွက်စာတမ်း ပျက်စီး ပျောက်ဆုံးမှုကြောင့် ထိခိုက်မှုများ အပါအဝင် အထူးတလည်၊

အကျိုးဆက်စပ်၍၊ မတော်တဆ သို့မဟုတ် တိုက်ရိုက်

ထိခိုက်မှုများအတွက် ထိုထိခိုက်မှု  
သို့မဟုတ် ဆုံးရှုံးမှုများအကြောင်း  
HIKMICRO အား အကြံပြု  
အသိပေးပြီး ဖြစ်စေကာမူ HIKMICRO  
မှ တာဝန်ယူမည် မဟုတ်ပါ။  
အင်တာနက် သဘောသဘာဝအရ  
တည်ရှိဆဲ လုံခြုံရေး  
ဘေးအန္တရာယ်များ ပေးနိုင်သည်ကို  
သင် အသိအမှတ်ပြုပြီး  
ပုံမှန်မဟုတ်သော  
လုပ်ငန်းလည်ပတ်မှု၊  
ပုဂ္ဂိုလ်ရေးဆိုင်ရာ အချက်အလက်  
ပေါက်ကြားမှု သို့မဟုတ် ဆိုင်ဘာ  
တိုက်ခိုက်မှုများ၊ ဟက်ကာ  
တိုက်ခိုက်မှုများ၊ ဗိုင်းရပ်စ် ကူးစက်မှု  
သို့မဟုတ် အခြား အင်တာနက်  
လုံခြုံရေး အန္တရာယ်များ၏  
ရလဒ်အဖြစ် ဖြစ်ပေါ်လာသော  
အခြားပျက်စီးမှုများ၊ အပေါ်  
HIKMICRO သည်  
တာဝန်ယူလိမ့်မည်မဟုတ်ပါ။  
သို့ရာတွင် HIKMICRO သည်  
လိုအပ်ပါက နည်းပညာပံ့ပိုးမှုကို  
အချိန်နှင့် တစ်ပြေးညီပေးသွားမည်။  
သင်သည် အကျုံးဝင်သော  
ဥပဒေများနှင့် အညီ ဤကုန်ပစ္စည်းကို  
အသုံးပြုရန် သဘောတူညီပြီး သင်၏

အသုံးပြုမှုသည် အကျုံးဝင်သော  
ဥပဒေနှင့် ကိုက်ညီစေရန် သင်က  
လုံးဝ တာဝန်ခံရမည် ဖြစ်သည်။  
အထူးသဖြင့် သင်သည်  
ဤကုန်ပစ္စည်းကို အသုံးပြုရာတွင်  
အများပြည်သူ၏ အခွင့်အရေးများ၊  
အသိပညာ ပိုင်ဆိုင်မှု အခွင့်အရေးများ  
သို့မဟုတ် အချက်အလက်  
ကာကွယ်ရေး နှင့် အခြား ပုဂ္ဂိုလ်ရေး  
ဆိုင်ရာ အချက်အလက် လုံခြုံမှု  
အခွင့်အရေးများ အပါအဝင်  
ဖြစ်သော်လည်း ယင်းတို့သာ  
အကန့်အသတ်မဟုတ်ဘဲ အပြင်အပ  
လူပုဂ္ဂိုလ် များ၏ အခွင့်အရေးများကို  
ချိုးဖောက်သော ပုံစံဖြင့် အသုံးပြုခြင်း  
မပြုရန် သင့်တွင် တာဝန်ရှိသည်။  
လူအစုအပြုံလိုက်  
သေကြေပျက်စီးစေနိုင်သော  
လက်နက်များ တီထွင် ဖန်တီးခြင်း  
သို့မဟုတ် ထုတ်လုပ်ခြင်း၊ ဓာတု  
သို့မဟုတ် ဇီဝ လက်နက်များ  
တီထွင်ဖန်တီးခြင်း သို့မဟုတ်  
ထုတ်လုပ်ခြင်း၊ မည်သည့်  
ပေါက်ကွဲစေတတ်သော  
ကျူးကလီးယား လက်နက် သို့မဟုတ်  
ဘေးကင်းလုံခြုံမှု မရှိသော  
ကျူးကလီးယား လောင်စာ

သံသရာတို့နှင့် သက်ဆိုင်သော အခြေအနေတွင် သို့မဟုတ် လူ့အခွင့်အရေး ချိုးဖောက်မှုကို ပံ့ပိုးသော လုပ်ဆောင်မှု တစ်စုံတရာ တို့ အပါအဝင် မည်သည့် အဆုံးသတ် အသုံးပြုမှု အတွက်ကိုမဆို သင်သည် ဤကုန်ပစ္စည်းကို အသုံးပြုခြင်း မပြုရပါ။

ဤလမ်းညွှန်နှင့် သက်ဆိုင်ရာ ဥပဒေတို့အကြား ကွဲလွဲမှုများ ရှိခဲ့ပါက ဥပဒေပါ ပြဌာန်းချက်ကိုသာ အတည်ယူရမည်။

**စည်းကမ်းချက်ဆိုင်ရာ အချက်အလက်များ**

ဤအပိုင်းများသည် သက်ဆိုင်ရာ အမှတ်အသား သို့မဟုတ် အချက်အလက်များ ပါရှိသော ထုတ်ကုန်များနှင့်သာ သက်ဆိုင်ပါသည်။

**EU စည်းကမ်းချက် ကိုက်ညီမှုဆိုင်ရာ ကြေငြာချက်**



ဤထုတ်ကုန်နှင့် - ကိုက်ညီပါက - ပံ့ပိုးပေးထားသော ဆက်စပ်ပစ္စည်းများကိုလည်း "CE" ဖြင့် အမှတ်အသားပြုထားပြီး

2014/30/EU (EMCD)  
ညွှန်ကြားချက်၊ 2014/35/EU (LVD)  
ညွှန်ကြားချက်၊ 2011/65/EU (RoHS)  
ညွှန်ကြားချက် အောက်တွင် ဖော်ပြထားသော သက်ဆိုင်ရာ သဟဇာတဖြစ်သော ဥပဒေပစ်နှုန်းများနှင့် ကိုက်ညီပါသည်။ 433 MHz ကြိုးမဲ့ ဆက်သွယ်မှုကို လက်ခံသည့် မော်ဒယ်များသည် လမ်းညွှန်ချက် 2014/53/EU(RED) ကိုလည်း လိုက်နာရမည်။ လှိုင်းများနှင့် ပေးပို့မှု ပါဝါ (ဖြန့်ပို့ခြင်း နှင့်/သို့ ဆက်ပို့ခြင်း) အနိမ့်ဆုံး သတ်မှတ်ချက်မှာ အောက်ပါအတိုင်း ဖြစ်သည်။ 433.050 MHz မှ 434.790 MHz, 0 dBm. အသိပေးချက်- ဒါသည် class A ထုတ်ကုန်ဖြစ်ပါသည်။ ဒေသတွင်း ပတ်ဝန်းကျင်တစ်ခု၌ ဤကုန်ပစ္စည်းသည် ရေဒီယိုဆက်သွယ်ရေး အနောက်အယုတ်ကို ဖြစ်စေနိုင်သောကြောင့် အသုံးပြုသူသည် လုံလောက်သော ဆောင်ရွက်ချက်များကို လုပ်ဆောင်ရန်လိုအပ်ပါသည်။



2012/19/EU ညွှန်ကြားချက်  
(WEEE ညွှန်ကြားချက်)-

ဤသင်္ကေတ ကပ်ထားသည့် ထုတ်ကုန်များကို ဥရောပသမဂ္ဂအတွင်း ရောနှောစည်ပင်အမှိုက်အနေဖြင့် စွန့်ပစ်နိုင်ခြင်း မရှိပါ။ သေချာစွာ ရီဆိုင်ကယ်လုပ်ရန်အတွက် ဤထုတ်ကုန်ပစ္စည်းကို အလားတူ ပစ္စည်းအသစ်တစ်ခု ဝယ်ယူချိန်တွင် သင့်နယ်ခံ ပစ္စည်းရောင်းချသူထံ ပြန်ပေးပါ သို့မဟုတ် သတ်မှတ်ထားသည့် ပစ္စည်းစုဆောင်းသော နေရာများ၌ စွန့်ပစ်ပါ။ ထပ်မံသိလိုသည်များ ရှိပါက- [www.recyclethis.info](http://www.recyclethis.info)



2006/66/EC  
(ဘက်ထရီဆိုင်ရာ ညွှန်ကြားချက်)-

ဤထုတ်ကုန်ပစ္စည်းတွင် ဥရောပသမဂ္ဂအတွင်း ရောနှော စည်ပင်အမှိုက်အနေဖြင့် စွန့်ပစ်နိုင်ခြင်း မရှိသည့် ဘက်ထရီ တစ်လုံး ပါဝင်နေပါသည်။ ဘက်ထရီအတွက် သီးသန့်အချက် အလက်များကို ထုတ်ကုန်ပစ္စည်းပါ စာရွက်စာတမ်းများ၌ ကြည့်ပါ။

ဤဘက်ထရီကို ကတ်ဒီယမ် (Cd)၊ ခဲ (Pb) သို့မဟုတ် ပြဒါး (Hg) ဟု ညွှန်ပြမည့် စွန့်ပစ်ခြင်းပါဝင်နိုင်ကြောင်း ဤသင်္ကေတဖြင့် မှတ်သားထားပါသည်။ သေချာစွာ ရီဆိုင်ကယ်လုပ်ရန်အတွက် ဤဘက်ထရီကို သင့်နယ်ခံ ပစ္စည်း ရောင်းချသူထံ ပြန်ပေးပါ သို့မဟုတ် သတ်မှတ်ထားသည့် စုဆောင်းသော နေရာ၌ စွန့်ပစ်ပါ။ ပိုမိုသိရှိလိုပါက [www.recyclethis.info](http://www.recyclethis.info) တွင်ကြည့်ပါ။

## ဘေးကင်းလုံခြုံရေးဆိုင်ရာ ညွှန်ကြားချက်

ဤညွှန်ကြားချက်များသည် အန္တရာယ် သို့မဟုတ် ပိုင်ဆိုင်မှုပစ္စည်းပျောက်ဆုံးမှုမှ ရှောင်ရှားနိုင်ရန်အတွက် အသုံးပြုသူအနေဖြင့် ထုတ်ကုန်ကို မှန်ကန်စွာအသုံးပြုနိုင်စေရန် ရည်ရွယ်ပါသည်။

### ဥပဒေများနှင့် လုပ်ထုံးလုပ်နည်းများ

- ဤထုတ်ကုန်ပစ္စည်းအား အသုံးပြုရာတွင် နယ်မြေတွင်း

လျှပ်စစ်ပစ္စည်းဆိုင်ရာ  
ဘေးကင်းလုံခြုံရေး  
စည်းကမ်းချက်များနှင့် အတိအကျ  
ကိုက်ညီရမည်။

**တပ်ဆင်ခြင်း**

- ကိရိယာကို မတည်ငြိမ်သော နေရာများတွင် မည်သည့်အခါမျှ တပ်ဆင်ခြင်း မပြုရပါ။ ဤကိရိယာ ပြုတ်ကျ၍ အနာတရ ပြင်းထန်စွာဖြစ်စေ၊ အသက်ဆုံးရှုံးသည်အထိ ဖြစ်စေ အန္တရာယ် ဖြစ်စေနိုင်သည်။

**သယ်ယူပို့ဆောင်ရေး**

- ကိရိယာကို သယ်ယူပို့ဆောင်ရာတွင် မူလ သို့မဟုတ် အလားတူ ထုပ်ပိုးမှုအတိုင်း ထားပါ။
- ကိရိယာအား အထုတ်မှဖောက်ပြီးနောက် ထုတ်ပိုးသည့် ပစ္စည်းများကို နောင်တွင်ပြန်သုံးနိုင်ရန် သိမ်းဆည်းထားပါ။  
ချို့ယွင်းမှုတစ်ခုခု ဖြစ်ခဲ့ပါက ကိရိယာကို မူရင်းအထုတ်အပိုးဖြင့် စက်ရုံသို့ ပြန်ပို့ရန် လိုအပ်ပါသည်။ မူလအတိုင်းထုပ်ပိုးထားခြင်းမရှိသေ

၁ သယ်ယူပို့ဆောင်မှုသည်  
စက်ပစ္စည်းအပေါ်  
ထိခိုက်ပျက်စီးမှုဖြစ်စေနိုင်ပြီး  
ကုမ္ပဏီမှ မည်သို့မျှ  
တာဝန်ယူမည်မဟုတ်ပါ။

- ထုတ်ကုန်ပစ္စည်းကို လွတ်မကျပါစေနှင့် သို့မဟုတ် တုန်ခါ၍ ဒဏ်ဖြစ်သွားခြင်း မဖြစ်စေပါ နှင့်။

**ပါဝါ ပေးသွင်းမှု**

- ပုံးထဲတွင် ပါဝါ အဒက်ပတာ မပါရှိပါ။ ယင်းကို ကျေးဇူးပြု၍သီးခြား ဝယ်ပါ။ အဝင်ပို့အားသည် IEC62368 စံနှုန်းအရ ကန့်သတ်ထားသော ပါဝါရင်းမြစ်(12 VDC) ဖြင့် ကိုက်ညီသင့်သည်။ အသေးစိတ်အချက်အလက်များအတွက် နည်းပညာဆိုင်ရာ သတ်မှတ်ဖော်ပြချက်များကို ကျေးဇူးပြု၍ ကိုးကားပါ။
- ပလပ်ခေါင်းသည် ပါဝါ အပေါက်တွင် ကောင်းမွန်စွာ ချိတ်ဆက်ထားမှု ရှိမရှိကို သေချာ မြေချထားပါ။
- ပလပ်ပေါက်ကို ကိရိယာအနီးတွင် တပ်ဆင်ထားရမည်ဖြစ်ပြီး အလွယ်တကူ ထိုးချိတ်နိုင်ရမည် ဖြစ်သည်။

- အလုပ်ပိုကြောင့် ဖြစ်ပေါ်လာသော အပူလွန်ခြင်း သို့မဟုတ် မီးဘေးအန္တရာယ်ကို ရှောင်ရှားရန် ပါဝါခုံ တစ်ခုတွင် ကိရိယာ အများအပြားကို မဆက်ထားပါနှင့်။
- အရည်အချင်း ပြည့်မီသည့် ပစ္စည်းထုတ်လုပ်သူမှ ထောက်ပံ့ပေးထားသော အားသွင်းကြိုးကို အသုံးပြုပါ။ ပါဝါ လိုအပ်ချက်ဆိုင်ရာ အသေးစိတ်အတွက် ထုတ်ကုန် သတ်မှတ်ချက်များကို ကိုးကားပါ။

**ဘက်ထရီ**

- မှန်ကန်မှုမရှိသော ဘက်ထရီအမျိုးအစားဖြင့် လဲမိပါက ပေါက်ကွဲမှုဖြစ်နိုင်သည်။ အသုံးပြုပြီး ဘက်ထရီများကို လမ်းညွှန်ချက်များနှင့်အညီ စွန့်ပစ်ပါ။
- ဘက်ထရီကို ပုံစံမမှန်ဘဲ မှားယွင်းသော အမျိုးအစားတစ်ခုဖြင့် အသစ်လဲခဲ့ပါက safeguard ပျက်စီးနိုင်သည် (ဥပမာအားဖြင့် အချို့သော လစ်သီယမ် ဘက်ထရီအမျိုးအစားများတွင်)။
- ဘက်ထရီကို ပေါက်ကွဲမှု

ဖြစ်ပေါ်စေနိုင်သည့် မီးအတွင်းသို့၊ သို့မဟုတ် မီးဖိုအတွင်း၊ သို့မဟုတ် စက်ပစ္စည်းသုံး ထုခြေခြင်း၊ သို့မဟုတ် ဖြတ်တောက်ခြင်း ဖြင့် မစွန့်ပစ်ပါနှင့်။

- ဘက်ထရီကို အလွန်အမင်း မြင့်မားသည့် အပူချိန်ရှိသည့် ပတ်ဝန်းကျင်တွင် မထားပါနှင့်၊ ပေါက်ကွဲမှု ဖြစ်နိုင်သည် သို့မဟုတ် မီးလောင်လွယ်သည့် အရည် သို့မဟုတ် ဓာတ်ငွေ့များ ထွက်လာနိုင်သည်။
- ဤဘက်ထရီကို အလွန်နိမ့်သည့် လေဖိအားနှင့် ထိတွေ့ခြင်း မရှိစေရ၊ ပေါက်ကွဲမှု ဖြစ်နိုင်သည် သို့မဟုတ် မီးလောင်လွယ်သည့် အရည် သို့မဟုတ် ဓာတ်ငွေ့များ ထွက်လာနိုင်သည်။
- အရည်အသွေးမရှိသော ထုတ်လုပ်သူမှ ထုတ်လုပ်သည့် ဘက်ထရီကို သုံးပါ။ ဘက်ထရီ လိုအပ်ချက်များ အသေးစိတ်အတွက် ထုတ်ကုန် သတ်မှတ်ချက်များကို ကိုးကားပါ။

**စနစ် လုံခြုံရေး**

- အင်တာနက်၏သဘောသဘာဝအရ မူလအားဖြင့်



လုံခြုံရေးဆိုင်ရာအန္တရာယ်များကို  
 ဖြစ်စေနိုင်သည်ကို  
 သင်သိရှိနားလည်ထားပြီးဖြစ်ရာ  
 ဆိုက်ဘာတိုက်ခိုက်မှု၊  
 ဟက်ကာတိုက်ခိုက်မှုတို့ကြောင့်ဖြစ်  
 သော ပုံမှန်မဟုတ်သော  
 ဆောင်ရွက်မှု၊  
 ကိုယ်ရေးအချက်အလက်ကျိုးပေါက်  
 မှု သို့မဟုတ်  
 အခြားထိခိုက်မှုများအတွက်  
 ကျွန်ုပ်တို့ကုမ္ပဏီမှ  
 တာဝန်ယူမည်မဟုတ်ပါ။ သို့သော်  
 ကျွန်ုပ်တို့ကုမ္ပဏီသည် လိုအပ်ပါက  
 အချိန်နှင့်တစ်ပြေးညီ  
 နည်းပညာအထောက်အပံ့ပေးမည်ဖြစ်  
 ပါသည်။

- ကိရိယာအား အင်တာနက်သို့  
 ချိတ်ဆက်ထားလျှင်  
 ကွန်ရက်လုံခြုံမှုဆိုင်ရာ ပြဿနာများ  
 ဖြစ်နိုင်သည့်အတွက်  
 ကိုယ်ရေးအချက်အလက်  
 ကာကွယ်ရေးနှင့် အချက်အလက်  
 လုံခြုံရေးတို့ကို လုပ်ဆောင်ပါ။  
 ကိရိယာတွင် ကွန်ရက်လုံခြုံရေး  
 အန္တရာယ်များ ရှိနိုင်ပါက  
 ကျွန်ုပ်တို့ထံ ဆက်သွယ်ပါ။
- သင့်အနေဖြင့် ဤကိရိယာနှင့်

ပတ်သက်သည့် စကားဝှက်များနှင့်  
 အခြားလုံခြုံရေး ဆက်တင်များကို  
 ထိန်းသိမ်းသတ်မှတ်ရမည်ဖြစ်ပြီး  
 အသုံးပြုသူအမည်နှင့်  
 စကားဝှက်တို့ကို မှတ်သားထားရန်  
 တာဝန်ရှိသည်ကို  
 နားလည်ရန်လိုပါသည်။

### ပြုပြင်ထိန်းသိမ်းခြင်း

- ကိရိယာ သေချာအလုပ်မလုပ်ပါက  
 အရောင်းဆိုင် သို့မဟုတ် အနီးဆုံး  
 ကြံ့ခိုင်မှုစစ်ဆေးရေး စင်တာသို့  
 ဆက်သွယ်ပါ။ ခွင့်ပြုချက်မရှိဘဲ  
 ပြင်ဆင်ခြင်း သို့မဟုတ်  
 ထိန်းသိမ်းပြင်ဆင်ခြင်းကြောင့်  
 ဖြစ်ပွားရသည့်  
 မည်သည့်ပြဿနာအတွက်မဆို  
 လုံးဝတာဝန်ယူမည် မဟုတ်ပါ။
- အချို့သော ကိရိယာ  
 အစိတ်အပိုင်းများ (ဥပမာ-  
 အီလက်ထရိုလိုက်တစ်  
 စွမ်းရည်ထိန်း ပစ္စည်း) သည် ပုံမှန်  
 လဲလှယ်မှု လုပ်ရန် လိုအပ်သည်။  
 ပျမ်းမျှ သက်တမ်း ကွာခြားမှု  
 ရှိသဖြင့် စစ်ဆေးရန် အကြံပြုသည်။  
 အသေးစိတ်အတွက် သင့်အား  
 ပစ္စည်းရောင်းပေးသူအား  
 ဆက်သွယ်ပါ။

- လိုအပ်ပါက စက်ကိရိယာကို အရက်ပြန်အနည်းငယ်သုံး၍ သန့်ရှင်းသောအဝတ်စဖြင့် ညင်သာစွာ သုတ်ပါ။
- ထုတ်လုပ်သူမှ သတ်မှတ်ထားခြင်းမရှိသောပုံစံဖြင့် ကိရိယာကို အသုံးပြုပါက စက်ပစ္စည်းတွင်ပါသော အကာအကွယ်ကို ထိခိုက်စေနိုင်ပါသည်။
- ကိရိယာ၏ စီရိယယ် ဆက်သွယ်မှု သည် အမှားပြင်ရန်အတွက်သာ အသုံးပြုပါသည်။

**အသုံးပြုသည့် ပတ်ဝန်းကျင်**

- လည်ပတ်လုပ်ဆောင်နေသော ပတ်ဝန်းကျင်သည် ကိရိယာအတွက် လိုအပ်ချက်များ ပြည့်မီစေရန် လုပ်ဆောင်ပါ။  
အလုပ်လုပ်ဆောင်သည့် အပူချိန်သည် -40 °C မှ 70 °C အထိ (-40 °F မှ 158 °F) နှင့် အလုပ်လုပ်ဆောင်သည့် စိုထိုင်းဆသည် 95% နှင့် အောက်ဖြစ်ပြီး၊ ငွေ့ရည်မဖွဲ့ရပါ။
- ကိရိယာကို လျှပ်စစ်သံလိုက် ရောင်ခြည် သို့မဟုတ် ဖိုထူသော ပတ်ဝန်းကျင်များနှင့်

- မထိတွေ့စေပါနှင့်။ အသေးစိတ် အချက်အလက်များအတွက် အရည်အသွေးများ ကို ကိုးကားပါ။
- မှန်ဘီလူးများကို နေ သို့မဟုတ် တောက်ပသော အလင်းရောင်ရှိရာသို့ မချိန်ပါနှင့်။
- ဤကိရိယာကို ရေစိမ့်ကျခြင်း သို့မဟုတ် ဖျန်းပက်ခြင်းဖြန်းပတ်ခြင်းများနှင့် မထိစေရန်နှင့် ပန်းအိုးများ ကဲ့သို့သော အရည်ဖြည့်ထားသည့် ပစ္စည်းများကို ကိရိယာအပေါ်တွင် မတင်ရပါ။
- မီးထွန်းထားသည့် ဖယောင်းတိုင်များ ကဲ့သို့သော အကာအကွယ်မရှိသည့် မီးအရင်းအမြစ်များကို ကိရိယာအပေါ်တွင် မထားရပါ။
- ဤ သင်္ကေတနှင့် အစိတ်အပိုင်းများကို ကိုင်တွယ်သည့်အခါ လက်ချောင်းများ လောင်တတ်သည် ။ အစိတ်အပိုင်းများကို မကိုင်တွယ်မီ ခလုတ်ပိတ်ပြီး အနည်းဆုံး တစ်နာရီခွဲ စောင့်ဆိုင်းပါ။

**အရေးပေါ်**

- ကိရိယာမှ မီးခိုးငွေ့၊ ညှော်နံ့စသည်

အနံ့၊ ဆူညံသံများ ထွက်လာလျှင် ပါဝါ ချက်ချင်းပိတ်၊ ပါဝါကေဘယ် ဖြုတ်ပြီး ပြုပြင်ရေးစင်တာသို့ ဆက်သွယ်ပါ။

## ထုတ်လုပ်သည့်လိပ်စာ

အခန်း 313၊ ယူနဗျ B၊  
အဆောက်အဦးနံပါတ် 2၊  
399 ဒန့်ဖန့်လမ်း၊ ဇီလင်းခရိုင်၊  
ဘဂျင်ဂျီ၊ ဟန့်ဖီ၊ ဇီဂျီ  
310052၊ တရုတ်ပြည်  
Hangzhou Microimage Software  
Co., Ltd.

လိုက်နာမှု သတိပေးချက်။ အပူဆိုင်ရာ အတွဲလိုက် ထုတ်ကုန်များသည် အမေရိကန် ပြည်ထောင်စု၊ ဥရောပ သမဂ္ဂ၊ ယူနိုက်တစ် ကင်းဒမ်း နှင့်/သို့ ဝါဆန်နာ စီမံမှု အဖွဲ့ဝင် နိုင်ငံများ

အပါအဝင် ဖြစ်ပြီး ယင်းတို့သာ ဟု ကန့်သတ်မထားပဲ အမျိုးမျိုးသော နိုင်ငံများ သို့မဟုတ် ဒေသများ တွင် ပို့ကုန် ထိန်းချုပ်မှုများကို ကြုံတွေ့ ရနိုင်သည်။ သင့်အနေဖြင့် အပူဆိုင်ရာ အတွဲလိုက် ထုတ်ကုန်များကို မတူညီသော နိုင်ငံများအကြား လွှဲပြောင်းခြင်း၊ တင်ပို့ခြင်း၊ ထပ်မံတင်ပို့ခြင်း လုပ်ရန် ရည်ရွယ်ပါက ပို့ကုန် လိုင်စင် လိုအပ်ချက် တစ်စုံတစ်ရာ လိုအပ်ခြင်းရှိမရှိကို ကျွမ်းကျင်သော ဥပဒေ သို့မဟုတ် စည်းမျဉ်းလိုက်နာမှု ကျွမ်းကျင်သူများ သို့မဟုတ် ဒေသခံအစိုးရ အာဏာပိုင်များနှင့် ကျေးဇူးပြု၍ တိုင်ပင်ပါ။

# Türkçe

## 1. Giriş

Termografik Küp Kamera Serisi, bir nesnenin sıcaklığını gerçek zamanlı olarak yüksek bir doğrulukla ölçebilir. 433 MHz veri iletim işlevine sahip model, farklı transdüserler ve ağ geçitleri arasında kablosuz veri aktarımı yapabilir. Yangın önleme amacıyla elektrik sistemine veya endüstriyel otomasyona vb. sıklıkla uygulanır. Ön alarm ve ağ sistemi beklenmedik durumları hemen keşfetmenize yardım eder ve değerli eşyalarınızı etkin bir şekilde korur.

## 2. Görünüm (Sayfa 1 – A)

### Bileşen ve Arayüz

No.	Bileşen	Açıklama
1	Manyetik Montaj Paneli	Montaj paneli. Cihazı monte etmek için aşağıdaki yöntemlerden birini seçin ● Cihazı ferromanyetik yüzeye bağlayın ● Cihazı montaj yüzeyine vidalayın.
2	Güç Göstergesi	● Sürekli Kırmızı: Normal çalışmaya başlama. ● Sabit Yeşil: Normal çalışma.
3	Ağ göstergesi	● Sürekli Sarı: Ağ bağlantısı başarısız. ● Yanıp Sönen Sarı: Ağ bağlantısı başarılı.
4	Termal Lens	Sıcaklık ölçümü için hedefe nişan alma
5	Sıfırlama Düğmesi	Cihazı sıfırlamak için sıfırlama düğmesini basılı tutarak yeniden başlatmalısınız. Ardından, sıfırlama düğmesini 5 saniye boyunca basılı tutun ve güç göstergesinin kırmızıdan yeşile dönmesini bekleyin.
6	Kablo Konnektörü	Dişi havacılık fişi.
7	Kablo Konnektörü	Erkek havacılık fişi. Kabloyu sabitlemek için erkek konnektörü saat yönüne doğru vidalayın.
8	Seri Port	Hata ayıklama için
9	RS-485 Portu	RS-485 iletişimi için
10	Güç Kaynağı	12 VDC girişi
11	Ağ	RJ45 Ağ arayüzü, 100 Mbps

## 3. Kamerayı Takma (Sayfa 2 – B)

Montajdan önce montaj yüzeyinin, cihaz ve aksesuarın dört katı ağırlığına dayanacak kadar güçlü olduğundan emin olun. Montaj ortamı için ürünlerin özelliklerine bakın.

B.1'den B.4'e kadar istenilen bir montaj yöntemi seçin.

### Montaj Yöntemi ve Adımları

Yöntem	Adımlar
B.1	1. Cihazı ferromanyetik yüzeye bağlayın.
B.2	1. Delme şablonunu montaj yüzeyine yapıştırın. 2. "2" deliğe göre 4 vida deliği (Ø3 mm) açın.

	3. Cihazı yüzeye birlikte verilen 4 adet M3×10 ile vidalayın.
B.3	1. Delme şablonunu montaj yüzeyine yapıştırın. 2. "1" deliğe göre 4 vida deliği (Ø3.5 mm) açın. 3. Cihazı yüzeye birlikte verilen M3×15 vida ve M3 somunlar ile vidalayın.
B.4	PT mafsalını önceden satın alın. 1. PT mafsalını sökün. 2. PT mafsal tabanını montaj yüzeyine takın ve ardından PT mafsal braketini yerine takın. 3. Cihazı PT mafsal braketine sabitleyin.

## Yasal Bilgiler

©2022 Hangzhou Microimage Software Co., Ltd. Tüm hakları saklıdır.

Bu Kılavuz hakkında Kılavuz, Ürünün kullanımı ve yönetimi ile ilgili talimatları içerir. Resimler, çizelgeler, görüntüler ve buradaki diğer tüm bilgiler, yalnızca tanımlama ve açıklama amaçlıdır. Kılavuzda bulunan bilgiler, yazılım güncellemeleri veya başka nedenlerden dolayı önceden haber verilmeksizin değiştirilebilir. Lütfen bu Kılavuzun en son sürümü için HIKMICRO web sitesine ([www.hikmicrotech.com](http://www.hikmicrotech.com)) bakın. Lütfen bu Kılavuzu, Ürünü destekleme konusunda eğitilmiş profesyonellerin rehberliği ve yardımı ile kullanın.

### Ticari Markalar Onayı

 HIKMICRO ve diğer HIKMICRO ticari markaları ve logoları, çeşitli yargı alanlarında HIKMICRO'nun özellikleridir.

Bahsedilen diğer ticari markalar ve logolar ilgili sahiplerinin mülkiyetindedir.

### YASAL UYARI

YÜRÜRLÜKTEKİ YASALARIN İZİN VERDİĞİ AZAMI ÖLÇÜDE, BU KILAVUZ VE AÇIKLANAN ÜRÜN,

DONANIMI, YAZILIMI VE ÜRÜN YAZILIMI İLE "OLDUĞU GİBİ" VE "TÜM ARIZALAR VE HATALAR İLE " SAĞLANIR. HIKMICRO, SINIRLAMA, SATILABİLİRLİK, KALİTE MEMNUNİYETİ VEYA BELİRLİ BİR AMACA UYGUNLUK DAHİL, AÇIK VEYA ZİMNİ HİÇBİR GARANTİ VERMEZ. ÜRÜNÜN SİZİN TARAFINIZDAN KULLANIMI KENDİ SORUMLULUĞUNUZDADIR. HIKMICRO HİÇBİR DURUMDA, BU ÜRÜNÜN KULLANIMI İLE BAĞLANTILI OLARAK, HIKMICRO BU TÜR HASARLARIN OLASILIĞI HAKKINDA BİLGİLENDİRİLMİŞ OLSA BİLE, İŞ KARLARININ KAYBI, İŞ KESİNTİSİ, VERİ KAYBI, SİSTEM KESİNTİSİ, BELGE KAYBI, SÖZLEŞMENİN İHLALİ (İHMAL DAHİL), ÜRÜN SORUMLULUĞU GİBİ ZARARLAR DA DAHİL OLMAK ÜZERE, ÖZEL, SONUÇSAL, TESADÜFİ VEYA DOLAYLI ZARARLAR İÇİN SİZE KARŞI SORUMLU OLMAYACAKTIR. HIKMICRO'NUN, İNTERNETİNİN DOĞAL GÜVENLİK RİSKLERİNİN GETİRDİĞİ SİBER SALDIRI, HACKER SALDIRISI, HACKER SALDIRISI, VİRÜS BULAŞMASINDAN KAYNAKLANAN ANORMAL ÇALIŞMA, GİZLİLİK SIZINTISI VEYA DİĞER ZARARLARDAN HERHANGİ BİR SORUMLULUK ALMAYACAĞINI

KABUL EDİYORSUNUZ; ANCAK HİKMİCRO, GEREKİRSE ZAMANINDA TEKNİK DESTEK SAĞLAYACAKTIR. BU ÜRÜNÜ GEÇERLİ TÜM YASALARA UYGUN OLARAK KULLANMAYI KABUL EDİYORSUNUZ VE KULLANIMINIZIN GEÇERLİ YASALARA UYGUN OLMASINI SAĞLAMAKTAN YALNIZCA SİZ SORUMLUSUNUZ. ÖZELLİKLE, BU ÜRÜNÜ, SINIRLAMA OLMAKSIZIN, TANITIM HAKLARI, FİKRİ MÜLKİYET HAKLARI VEYA VERİ KORUMA VE DİĞER GİZLİLİK HAKLARI DA DAHİL OLMAK ÜZERE ÜÇÜNCÜ TARAFLARIN HAKLARINI İHLAL ETMEYECEK ŞEKİLDE KULLANMaktan SİZ SORUMLUSUNUZ. BU ÜRÜNÜ, KİTLE İMHA SİLAHLARININ GELİŞTİRİLMESİ VEYA ÜRETİMİ, KİMYASAL VEYA BİYOLOJİK SİLAHLARIN GELİŞTİRİLMESİ VEYA ÜRETİMİ, HERHANGİ BİR NÜKLEER PATLAYICI VEYA GÜVENLİ OLMAYAN NÜKLEER YAKIT DÖNGÜSÜ İLE İLGİLİ HERHANGİ BİR FAALİYETTE VEYA İNSAN HAKLARI İHLALLERİNİ DESTEKLEMENİN DE DAHİL YASAKLANMIŞ SON KULLANIMLAR İÇİN KULLANAMAZSINIZ. BU KILAVUZ İLE İLGİLİ YASA ARASINDA HERHANGİ BİR ÇELİŞKİ OLMASI DURUMUNDA, İKİNCİSİ GEÇERLİDİR.

## Mevzuat Bilgisi

**Bu maddeler, yalnızca ilgili işarete veya bilgiye sahip ürünler için geçerlidir.**

## AB Uygunluk Beyanı



Bu ürün ve (varsa) birlikte verilen aksesuarlar ayrıca "CE" ile işaretlenmiştir ve

bu nedenle 2014/30/EU (EMCD) Direktifi, 2014/35/EU (LVD) Direktifi ve 2011/65/EU (RoHS) Direktifi altında listelenen geçerli uyumlaştırılmış Avrupa standartlarına uygundur. 433 MHz kablosuz iletimi destekleyen modelin ayrıca 2014/53/EU (RED) Direktifi ile uyumlu olması gerekir. Frekans bantları ve iletim gücü (yayılan ve/veya iletilen) nominal limitleri şöyledir: 433,050 MHz - 434,790 MHz, 0 dBm.

Uyarı: Bu, A sınıfı bir üründür. Ev ortamında bu ürün radyo parazitine neden olabilir, bu durumda kullanıcının uygun önlemleri alması gerekebilir.



2012/19/EU Direktifi (WEEE Direktifi): Bu simgeyle işaretlenen ürünler, Avrupa Birliği'nde ayrıştırılmamış belediye atığı olarak yok edilemez. Doğru geri dönüşüm için, eşdeğer yeni ekipman satın aldıktan sonra bu ürünü yerel tedarikçinize iade edin veya belirtilen toplama noktalarında imha edin. Daha fazla bilgi için bkz: [www.recyclethis.info](http://www.recyclethis.info)



2006/66/EC (pil direktifi): Bu ürün, Avrupa Birliği'nde ayrıştırılmamış belediye atığı olarak imha edilemeyen bir pil içerir. Özel pil bilgileri için ürün belgelerine bakın. Pil, kadmiyum (Cd), kurşun (Pb) veya cıva (Hg) içerebildiğini belirtmek bu simgeyle işaretlenmiştir. Doğru geri dönüşüm için pili tedarikçinize veya belirlenmiş bir toplama noktasına iade edin. Daha fazla bilgi için bkz:



www.recyclethis.info.

## Güvenlik Talimatı

Bu talimatlar ile tehlikeleri veya mal kayıplarını önlemek için kullanıcının ürünü doğru şekilde kullanabilmesinin sağlanması amaçlanmıştır.

### Yasalar ve Yönetmelikler

- Ürünün yerel elektrik güvenliği düzenlemelerine kesinlikle uygun şekilde kullanılması gerekmektedir.

### Montaj

- Ekipmanı asla sağlam olmayan bir yere yerleştirmeyin. Ekipmanın düşmesi ciddi kişisel yaralanmalara veya ölüme neden olabilir.

### Ulaşım

- Cihazı taşırken orijinal ambalajının veya benzer bir ambalajın içerisine koyun.
- Ambalajından çıkardıktan sonra tüm ambalajları ileride kullanmak üzere saklayın. Herhangi bir arıza meydana gelmesi halinde cihazı orijinal sargısıyla birlikte fabrikaya iade etmeniz gerekir. Orijinal ambalajı olmadan taşımak cihaza zarar verebilir bu durumda şirket hiçbir sorumluluk kabul etmeyecektir.
- Ürünü düşürmeyin veya fiziksel darbeye maruz bırakmayın.

### Güç Kaynağı

- Güç adaptörü kutuya dahil değildir. Lütfen ayrı olarak satın alın. Giriş voltajı, IEC62368 standardına göre Sınırlı Güç Kaynağını (12 V DC) karşılamalıdır.

Ayrıntılı bilgi için lütfen teknik özelliklere bakın.

- Fişin elektrik prizine düzgün şekilde takıldığından emin olun.
- Priz, ekipmanın yakınına kurulmalı ve kolayca erişilebilir olmalıdır.
- Aşırı yükten kaynaklı aşırı ısınmayı veya yangın tehlikelerini önlemek için bir güç kaynağına birden fazla cihaz TAKMAYIN.
- Yetkili üretici tarafından sağlanan güç adaptörünü kullanın. Ayrıntılı güç gereksinimleri için ürün özelliklerine bakın.

### Pil

- Pil yanlış bir türle değiştirildiğinde patlama riski. Bitmiş pilleri yönetmeliklere göre atın.
- Pilin yanlış türde bir pille uygun olmayan şekilde değiştirilmesi korumayı geçersiz hale getirebilir (örneğin, bazı lityum pil türleri).
- Pili ateşe veya sıcak fırına atmayın veya pili mekanik olarak patlayabilecek şekilde ezmeyin veya kesmeyin.
- Pili, patlamaya veya yanıcı sıvı veya gaz sızıntısına neden olabilecek aşırı yüksek sıcaklıktaki bir ortamda bırakmayın.
- Pili, patlamaya veya yanıcı sıvı veya gaz sızıntısına neden olabilecek aşırı düşük hava basıncına maruz bırakmayın.
- Yetkili üretici tarafından sağlanan pili kullanın. Ayrıntılı pil gereksinimleri için ürün özelliklerine bakın.

### Sistem Güvenliği

- İnternetin yapısı nedeniyle güvenlik riskleri barındırdığını ve şirketimizin siber saldırı, bilgisayar korsanı saldırısı veya başka bir



internet güvenlik riskinden kaynaklanan anormal çalışma, gizlilik sızıntısı veya başka zararlar için hiçbir sorumluluk almayacağını kabul edersiniz. Ancak şirketimiz gerekirse zamanında teknik destek sağlayacaktır.

- Cihaz internete bağlandığında ağ güvenliği sorunları oluşabileceğinden lütfen kişisel bilgilerin korunduğundan ve veri güvenliği sağlandığından emin olun. Cihazda ağ güvenliği riskleri olduğunda lütfen bizimle iletişime geçin.
- Tüm parolaların ve cihazla ilgili diğer güvenlik ayarlarının yapılandırılması ve kullanıcı adı ile parolasının korunması sorumluluğunun size ait olduğunu lütfen unutmayın.

## Bakım

- Ürün düzgün şekilde çalışmıyorsa lütfen bayinizle veya en yakın servis merkeziyle iletişime geçin. Yetkisiz onarım veya bakımdan kaynaklanan sorunlar için herhangi bir sorumluluk kabul etmeyiz.
- Cihazın birkaç parçası (ör. Elektrolitik kapasitör) düzenli olarak değiştirilmelidir. Ortalama parça ömrü değişiklik göstermektedir bu nedenle periyodik kontrol önerilmektedir. Ayrıntılar için satıcınızla iletişime geçin.
- Cihazı temiz bir bez ve gerekirse az miktarda etanol ile hafifçe silin.
- Ekipman, üretici tarafından belirtilmeyen bir şekilde kullanılırsa cihaz tarafından sağlanan koruma bozulabilir.

- Ekipmanın seri portu sadece hata ayıklama için kullanılır.

## Kullanma Ortamı

- Çalışma ortamının cihazın gereksinimlerini karşıladığından emin olun. Çalışma sıcaklığı -40°C ila 70°C (-40°F ila 158°F) ve çalışma nemi yoğunlaşmaz %95 veya daha az olmalıdır.
- Cihazı yüksek elektromanyetik radyasyona sahip veya tozlu ortamlarda BULUNDURMAYIN. Ayrıntılı bilgi için teknik özelliklere bakın.
- Lensi, güneşe veya herhangi bir parlak ışığa doğru tutmayın.
- Ekipman, damlayan veya sıçrayan sıvılara maruz bırakılmamalı ve ekipmanın üzerine vazo gibi içi sıvı dolu nesnelere konulmamasına dikkat edilmelidir.
- Ekipmanın üzerine yanan mum gibi açık alev kaynakları konulmamalıdır.
- ⚠ Sembolü olan parçaları tuttuğunuzda parmaklarınız yanabilir. Kapattıktan sonra parçaları tutmadan önce bir buçuk saat bekleyin.

## Acil Durum

- Cihazdan duman, koku veya ses geliyorsa hemen gücü kapatarak güç kablosunun bağlantısını kesin ve servis merkeziyle iletişime geçin.

## Üretim Adresi

Oda 313, Birim B, Bina 2,  
399 Danfeng Caddesi, Xixing  
Nahiyesi, Binjiang Bölgesi,  
Hangzhou, Zhejiang 310052, Çin  
Hangzhou Microimage Software Co.,  
Ltd.

UYGUNLUK BİLDİRİMİ: Termal serisi ürünler, sınırlama olmaksızın Amerika Birleşik Devletleri, Avrupa Birliği, Birleşik Krallık ve / veya Wassenaar Düzenlemesinin diğer üye ülkeleri dahil olmak üzere çeşitli ülke veya bölgelerde ihracat kontrollerine tabi olabilir. Termal

serisi ürünleri farklı ülkeler arasında transfer etmeyi, ihraç etmeyi veya yeniden ihraç etmeyi düşünüyorsanız, lütfen gerekli ihracat lisansı gereklilikleri için profesyonel hukuk veya uyum uzmanınıza veya yerel hükümet yetkililerine danışın.

**Русский**

## 1. Введение

Термографическая кубическая камера с высокой точностью измеряет температуру объекта в реальном времени. Модель с функцией передачи данных с частотой 433 МГц обеспечивает беспроводную передачу данных между различными датчиками и шлюзами. Эта камера часто применяется в противопожарных целях в системах электроснабжения, промышленной автоматизации и др. Система предварительного оповещения и сетевые возможности позволяют моментально обнаруживать нештатные события и эффективно защищают вашу собственность.

## 2. Внешний вид (стр. 1 – А)

### Компоненты и интерфейс

№	Компонент	Описание
1	Магнитная установочная панель	Установочная панель. Выберите один из указанных способов крепления устройства <ul style="list-style-type: none"> <li>● Соедините устройство с ферромагнитной поверхностью</li> <li>● Закрепите устройство на установочной поверхности с помощью винтов.</li> </ul>
2	Индикатор питания	<ul style="list-style-type: none"> <li>● Постоянно светится красным: Запуск в обычном режиме.</li> <li>● Постоянно светится зеленым: Работа в обычном режиме.</li> </ul>
3	Индикатор сетевого подключения	<ul style="list-style-type: none"> <li>● Постоянно светится желтым: ошибка связи по сети.</li> <li>● Мигает желтым: Подключение к сети выполнено успешно.</li> </ul>

4	Тепловизионный объектив	Наведение на цели для измерения температуры
5	Кнопка сброса	Чтобы выполнить сброс устройства, необходимо загрузить его, удерживая кнопку сброса. Удерживайте кнопку сброса в течение 5 секунд до тех пор, пока цвет индикатора питания не изменится с красного на зеленый.
6	Кабельный соединитель	Авиационный (гнездо).
7	Кабельный соединитель	Авиационный (вилка). Закрепите кабель, закрутив винты вилки по часовой стрелке.
8	Последовательный порт	Для отладки
9	Порт RS-485	Для связи по интерфейсу RS-485
10	Электропитание	Вход 12 В пост. тока
11	Сеть	Сетевой интерфейс RJ45 на 100 Мбит/с

### 3. Установка камеры (стр. 2 – В)

Перед установкой убедитесь, что монтажная поверхность способна выдержать четырехкратный вес устройства и аксессуара. Изучите технические требования к месту установки устройств. Выберите желаемый метод установки В.1-В.4.

#### Метод и порядок установки

Метод	Порядок действий
В.1	1. Соедините устройство с ферромагнитной поверхностью.
В.2	1. Наклейте шаблон для сверления на монтажную поверхность. 2. Просверлите четыре отверстия типа «2» (диаметром 3 мм) для винтов. 3. Соедините устройство с поверхностью четырьмя комплектными винтами М3×10.
В.3	1. Наклейте шаблон для сверления на монтажную поверхность. 2. Просверлите четыре отверстия типа «1» (диаметром 3,5 мм) для винтов. 3. Соедините устройство с поверхностью четырьмя комплектными винтами М3×15 и гайками М3.

В.4	<p>Заранее приобретите РТ-кронштейн.</p> <ol style="list-style-type: none"> <li>1. Разберите РТ-кронштейн.</li> <li>2. Соедините основу РТ-кронштейна с монтажной поверхностью, а затем снова прикрепите к ней скобу.</li> <li>3. Соедините устройство со скобой РТ-кронштейна.</li> </ol>
-----	--

## Нормативно-правовая информация

©2022, Hangzhou Microimage Software Co., Ltd. Все права защищены.

О данном Руководстве  
В Руководстве содержатся инструкции по эксплуатации Изделия. Фотографии, схемы, иллюстрации и прочие материалы приведены исключительно в качестве описаний и пояснений. Информация, приведенная в Руководстве, может быть изменена без предварительного уведомления в связи с обновлением микропрограммы или по другим причинам. Последнюю редакцию настоящего Руководства можно найти на веб-сайте компании HIKMICRO ([www.hikmicrotech.com](http://www.hikmicrotech.com)). Используйте Руководство под наблюдением специалистов, обученных обслуживанию Изделия.

### Признание товарных знаков

 HIKMICRO и все другие торговые марки и логотипы HIKMICRO являются собственностью компании HIKMICRO в различных юрисдикциях. Другие товарные знаки и логотипы, упоминаемые в

Руководстве, являются собственностью соответствующих владельцев.

### ЗАЯВЛЕНИЕ ОБ ОГРАНИЧЕНИИ ОТВЕТСТВЕННОСТИ

В МАКСИМАЛЬНОЙ СТЕПЕНИ, РАЗРЕШЕННОЙ ДЕЙСТВУЮЩИМ ЗАКОНОДАТЕЛЬСТВОМ, ДАННОЕ РУКОВОДСТВО И ОПИСАНИЕ ИЗДЕЛИЯ ВМЕСТЕ С АППАРАТНОЙ ЧАСТЬЮ, ПРОГРАММНЫМ ОБЕСПЕЧЕНИЕМ И ВСТРОЕННОЙ МИКРОПРОГРАММОЙ ПРЕДОСТАВЛЯЕТСЯ ПО ПРИНЦИПУ «КАК ЕСТЬ» И «СО ВСЕМИ НЕПОЛАДКАМИ И ОШИБКАМИ». HIKMICRO НЕ ДАЕТ НИКАКИХ ЯВНЫХ ИЛИ ПОДРАЗУМЕВАЕМЫХ ГАРАНТИЙ, В ТОМ ЧИСЛЕ ГАРАНТИЙ ТОВАРНОЙ ПРИГОДНОСТИ, УДОВЛЕТВОРИТЕЛЬНОГО КАЧЕСТВА ИЛИ ПРИГОДНОСТИ ДЛЯ КОНКРЕТНЫХ ЦЕЛЕЙ. ПОТРЕБИТЕЛЬ ИСПОЛЬЗУЕТ ИЗДЕЛИЕ НА СВОЙ СТРАХ И РИСК. НИ ПРИ КАКИХ ОБСТОЯТЕЛЬСТВАХ КОМПАНИЯ HIKMICRO НЕ НЕСЕТ ОТВЕТСТВЕННОСТИ ПЕРЕД ПОТРЕБИТЕЛЕМ ЗА КАКОЙ-ЛИБО СЛУЧАЙНЫЙ ИЛИ КОСВЕННЫЙ УЩЕРБ, ВКЛЮЧАЯ, СРЕДИ ПРОЧЕГО, УБЫТКИ ИЗ-ЗА ПОТЕРИ ПРИБЫЛИ, ПЕРЕРЫВОВ В ДЕЯТЕЛЬНОСТИ, ПОТЕРИ ДАННЫХ ИЛИ ДОКУМЕНТАЦИИ, ПОВРЕЖДЕНИЯ СИСТЕМ, БУДЬ ТО

ПО ПРИЧИНЕ НАРУШЕНИЯ ДОГОВОРА, ПРОТИВОПРАВНЫХ ДЕЙСТВИЙ (В ТОМ ЧИСЛЕ ХАЛАТНОСТИ), УЩЕРБА ВСЛЕДСТВИЕ ИСПОЛЬЗОВАНИЯ ИЗДЕЛИЯ ИЛИ ИНОГО В СВЯЗИ С ИСПОЛЬЗОВАНИЕМ ДАННОГО ИЗДЕЛИЯ, ДАЖЕ ЕСЛИ КОМПАНИИ НIKMICRO БЫЛО ИЗВЕСТНО О ВОЗМОЖНОСТИ ТАКОГО УЩЕРБА.

ПОТРЕБИТЕЛЬ ОСОЗНАЕТ, ЧТО ИНТЕРНЕТ ПО СВОЕЙ ПРИРОДЕ ЯВЛЯЕТСЯ ИСТОЧНИКОМ ПОВЫШЕННОГО РИСКА БЕЗОПАСНОСТИ И КОМПАНИА НIKMICRO НЕ НЕСЕТ ОТВЕТСТВЕННОСТИ ЗА СБОИ В РАБОТЕ ОБОРУДОВАНИЯ, УТЕЧКУ ИНФОРМАЦИИ И ДРУГОЙ УЩЕРБ, ВЫЗВАННЫЙ КИБЕРАТАКАМИ, ХАКЕРАМИ, ВИРУСАМИ ИЛИ СЕТЕВЫМИ УГРОЗАМИ; ОДНАКО НАША КОМПАНИА ОБЕСПЕЧИВАЕТ СВОЕВРЕМЕННУЮ ТЕХНИЧЕСКУЮ ПОДДЕРЖКУ, ЕСЛИ ЭТО НЕОБХОДИМО. ПОТРЕБИТЕЛЬ СОГЛАШАЕТСЯ ИСПОЛЬЗОВАТЬ ДАННОЕ ИЗДЕЛИЕ В СООТВЕТСТВИИ СО ВСЕМИ ПРИМЕНИМЫМИ ЗАКОНАМИ И НЕСЕТ ЛИЧНУЮ ОТВЕТСТВЕННОСТЬ ЗА ИХ СОБЛЮДЕНИЕ. В ЧАСТНОСТИ, ПОТРЕБИТЕЛЬ НЕСЕТ ОТВЕТСТВЕННОСТЬ ЗА ИСПОЛЬЗОВАНИЕ ДАННОГО ИЗДЕЛИЯ БЕЗ НАРУШЕНИЯ ПРАВ ТРЕТЬИХ ЛИЦ, В ТОМ ЧИСЛЕ ПРАВ ПУБЛИЧНОСТИ, ИНТЕЛЛЕКТУАЛЬНОЙ СОБСТВЕННОСТИ И ЗАЩИТЫ ДАННЫХ. ПОТРЕБИТЕЛЬ ОБЯЗУЕТСЯ НЕ ИСПОЛЬЗОВАТЬ ЭТО ИЗДЕЛИЕ В ЗАПРЕЩЕННЫХ

ЦЕЛЯХ, В ТОМ ЧИСЛЕ ДЛЯ РАЗРАБОТКИ ИЛИ ПРОИЗВОДСТВА ОРУЖИЯ МАССОВОГО УНИЧТОЖЕНИЯ, ХИМИЧЕСКОГО ИЛИ БИОЛОГИЧЕСКОГО ОРУЖИЯ, ОСУЩЕСТВЛЕНИЯ КАКОЙ-ЛИБО ДЕЯТЕЛЬНОСТИ В КОНТЕКСТЕ ЯДЕРНОГО ОРУЖИЯ, НЕБЕЗОПАСНЫХ ОПЕРАЦИЙ С ЯДЕРНЫМ ТОПЛИВОМ ИЛИ ДЛЯ ПОДДЕРЖКИ НАРУШЕНИЙ ПРАВ ЧЕЛОВЕКА.

В СЛУЧАЕ РАЗНОЧТЕНИЙ МЕЖДУ НАСТОЯЩИМ РУКОВОДСТВОМ И ДЕЙСТВУЮЩИМ ЗАКОНОДАТЕЛЬСТВОМ, ПОСЛЕДНЕЕ ИМЕЕТ ПРИОРИТЕТ.

## **Нормативная информация**

---

**Данные положения применяются только в том случае, если изделие снабжено соответствующей отметкой или информацией.**

---

## **Соответствие стандартам ЕС**

 Настоящее изделие и аксессуары, входящие в комплект его поставки, отмечены символом «CE», который обозначает их соответствие согласованным Европейским стандартам, перечисленным в Директивах 2014/30/EU (EMCD), 2014/35/EU (LVD) и 2011/65/EU (RoHS). Модель, которая поддерживает беспроводную передачу данных с частотой 433 МГц, также должна соответствовать Директиве 2014/53/EU (RED). Номинальные границы частотных полос и мощности передачи (излучаемой

и/или проходной): от 433,050 до 434,790 МГц, 0 дБм.

Предупреждение: Данное оборудование относится к классу «А». При использовании в бытовых целях данное оборудование может вызвать радиопомехи. В этом случае пользователю может потребоваться предпринять адекватные меры по их устранению.



Директива WEEE 2012/19/EU (по утилизации отходов электрического и электронного

оборудования): продукты, отмеченные этим символом, запрещено утилизировать в Европейском союзе в качестве несортированных муниципальных отходов. Для надлежащей переработки возвратите этот продукт местному поставщику после покупки эквивалентного нового оборудования или утилизируйте его в предназначенных для этого пунктах сбора отходов. Для получения дополнительной информации см.:

[www.recyclethis.info](http://www.recyclethis.info)



Директива 2006/66/ЕС (по обращению с батареями): этот продукт содержит батарею, которую

запрещено утилизировать в Европейском союзе в качестве несортированных муниципальных отходов. Для получения точной информации о батарее см. документацию к

продукту. Маркировка батареи может включать символы, которые определяют ее химический состав: кадмий (Cd), свинец (Pb) или ртуть (Hg). Для надлежащей утилизации отправьте батарею местному поставщику или утилизируйте ее в специальных пунктах приема отходов. Для получения дополнительной информации посетите веб-сайт [www.recyclethis.info](http://www.recyclethis.info).

## Инструкция по технике безопасности

Настоящие инструкции предназначены для того, чтобы пользователь мог правильно использовать устройство, чтобы избежать опасности или потери имущества.

## Законодательные акты и нормативные документы

- Эксплуатация данного изделия должна выполняться в строгом соответствии с местными правилами безопасной эксплуатации электрооборудования.

## Установка

- Никогда не ставьте устройство на неустойчивую поверхность. Падение устройства на человека может стать причиной серьезных травм или смерти.

## Транспортировка

- Используйте оригинальную или схожую упаковку для транспортировки устройства.
- После распаковки сохраните

упаковочные материалы для дальнейшего использования. В случае неисправности вам потребуется вернуть устройство на завод в оригинальной упаковке. Транспортировка без оригинальной упаковки может привести к повреждению устройства, и компания не будет нести за это ответственности.

- Не роняйте и не ударяйте устройство.

## **Электропитание**

- Блок питания не входит в комплект. Приобретите его отдельно. Согласно требованиям стандарта IEC62368 входное напряжение должно соответствовать характеристикам блока питания с ограничением мощности (12 В постоянного тока). Подробная информация приведена в таблице технических данных.
- Убедитесь, что вилка правильно подключена к розетке электропитания.
- Электрическая розетка должна находиться рядом с устройством и должна быть легко доступна.
- Во избежание перегрева или возгорания из-за перегрузки ЗАПРЕЩАЕТСЯ подключать несколько устройств к одному адаптеру питания.
- Используйте адаптер питания, предоставленный сертифицированным изготовителем. Требования по электропитанию подробно описаны в технических характеристиках изделия.

## **Батарея**

- При установке батареи недопустимого типа существует риск взрыва. Утилизируйте использованные батареи в соответствии с инструкциями.
- Установка батареи недопустимого типа может создать угрозу для безопасности (например, в случае некоторых типов литиевых батарей).
- Не бросайте батарею в огонь или горячую печь, не сдавливайте и не разрезайте батарею, поскольку это может привести к взрыву.
- Нахождение батареи в среде с чрезвычайно высокой температурой может привести к взрыву или к утечке горючей жидкости или газа.
- Нахождение батареи в среде с чрезвычайно низким давлением воздуха может привести к взрыву или к утечке горючей жидкости или газа.
- Используйте батарею, поставляемую сертифицированным изготовителем. Требования к батарее подробно описаны в технических характеристиках изделия.

## **Безопасность системы**

- Вы осознаете, что интернет по своей природе является источником повышенного риска безопасности, и наша компания не несет ответственности за сбои в работе оборудования, утечку информации и другой ущерб, вызванный



кибератаками, хакерами; однако наша компания обеспечивает своевременную техническую поддержку, если это необходимо.

- Обязательно обеспечьте защиту личной информации и безопасность данных, поскольку при подключении устройства к сети Интернет могут возникнуть проблемы, связанные с сетевой безопасностью. Свяжитесь с нами, если при эксплуатации устройства возникает угроза безопасности сети.
- Помните, что вы несете ответственность за конфигурирование всех паролей и прочих параметров безопасности устройства, а также за сохранность своего имени пользователя и пароля.

### **Техническое обслуживание**

- Если изделие не работает должным образом, обратитесь к дилеру или к специалистам ближайшего сервисного центра. Компания-изготовитель не несет ответственности за неисправности, возникшие в результате несанкционированного ремонта или технического обслуживания.
- Некоторые компоненты устройства (например, электролитические конденсаторы) требуют регулярной замены. Средний срок службы этих компонентов может различаться, поэтому советуем периодически их проверять. Подробности

уточняйте у продавца.

- При необходимости осторожно протрите устройство чистой салфеткой, смоченной небольшим количеством этилового спирта.
- Если оборудование используется способом, не указанным производителем, обеспечиваемая устройством безопасность может быть нарушена.
- Последовательный порт оборудования предназначен только для отладки.

### **Требования к рабочей среде**

- Убедитесь, что рабочая среда удовлетворяет требованиям надлежащей работы устройства. Рабочая температура должна находиться в диапазоне от  $-40^{\circ}\text{C}$  до  $70^{\circ}\text{C}$ , а рабочая влажность не должна превышать 95% (без конденсации).
- ЗАПРЕЩАЕТСЯ устанавливать устройство в условиях воздействия сильного электромагнитного излучения или в пыльной среде. Подробная информация указана в технических характеристиках.
- Не направляйте объектив устройства на солнце или другие яркие источники света.
- Устройство не должно подвергаться воздействию капель и брызг; не допускается ставить на него предметы, наполненные жидкостью, например, вазы с цветами.
- Не ставьте на устройство источники открытого огня, например горящие свечи.

- При контакте с деталями, на которые нанесен этот символ, можно получить ожог пальцев . Перед прикосновением к деталям устройства подождите полчаса после его выключения.

### Кнопка подачи экстренного сигнала тревоги

- Если устройство испускает дым, неприятный запах или шум, незамедлительно отключите электропитание, извлеките шнур питания и обратитесь в сервисный центр.

### Адрес производителя

Комната 313, помещение В,  
корпус 2, 399 Danfeng Road, район  
Xixing, округ Binjiang, Hangzhou,  
Zhejiang 310052, Китай  
Компания Hangzhou Microimage

Software Co., Ltd.

### УВЕДОМЛЕНИЕ О СООТВЕТСТВИИ:

В различных странах и регионах, включая США, ЕС, Великобританию и/или другие страны, подписавшие Вассенарские соглашения, на тепловизионные устройства могут распространяться правила экспортного контроля. При необходимости транспортировки между странами, экспорта или реэкспорта тепловизионных устройств обратитесь к юристу, специалисту по соблюдению нормативно-правового соответствия или местным органам власти для получения информации о разрешении на экспорт.

**Українська**

## 1. Вступ

Серія термографічних кубічних камер дозволяє з високою точністю вимірювати температуру об'єкта в режимі реального часу. Модель із функцією передачі даних на частоті 433 МГц здатна обмінюватися даними з різними датчиками й шлюзами в бездротовому режимі. Вона часто використовується в електротехнічних установках, системах промислової автоматизації тощо, з метою запобігання пожежам. Система попередніх сповіщень і мережевої передачі даних допомагає негайно виявляти неочікувані події й ефективно захищає вашу власність.

## 2. Зовнішній вигляд (сторінка 1 – А)

### Компоненти й інтерфейс

№	Компонент	Опис
---	-----------	------

1	Магнітна монтажна панель	Монтажна панель. Виберіть один із нижченаведених способів установаження пристрою <ul style="list-style-type: none"> <li>● прикладіть пристрій до феромагнітної поверхні</li> <li>● прикрутіть пристрій до монтажної поверхні гвинтами.</li> </ul>
2	Індикатор живлення	<ul style="list-style-type: none"> <li>● Немиготливий червоний: Запуск відбувається в нормальному режимі.</li> <li>● Немиготливий зелений: Пристрій працює в нормальному режимі.</li> </ul>
3	Індикатор мережі	<ul style="list-style-type: none"> <li>● Немиготливий жовтий: Помилка підключення до мережі.</li> <li>● Блимає жовтим: Підключення до мережі успішно виконано.</li> </ul>
4	Тепловізійний об'єкти	Спрямовується на об'єкти для вимірювання їхньої температури
5	Кнопка скидання	Щоб скинути пристрій, натисніть та утримуйте кнопку скидання, і пристрій перезавантажиться. Продовжуйте утримувати кнопку скидання протягом 5 секунд і чекайте, поки індикатор живлення з червоного стане зеленим.
6	Кабельний роз'єм	Авіаційний роз'єм, гніздо.
7	Кабельний роз'єм	Авіаційний роз'єм, штекер. Щоб зафіксувати кабель, уставте штекер у гніздо й закрутіть за годинниковою стрілкою.
8	Послідовний порт	Для налагодження
9	Порт RS-485	Для обміну даними за стандартом RS-485
10	Живлення	Вхід 12 В пост. струму
11	Мережа	Мережевий роз'єм RJ45, 100 Мбіт/с

### 3. Установлення камери (стор. 2 – В)

Перш ніж установлювати камеру, переконайтеся, що монтажна поверхня достатньо міцна, щоб витримати вагу в чотири рази більшу за вагу пристрою й аксесуарів. Перевірте характеристики виробів, що використовуються у місці встановлення.

Оберіть бажаний спосіб установаження з наведених у пп. В.1–В.4.

## Спосіб та етапи встановлення

Метод	Кроки
В.1	1. Прикладіть пристрій до феромагнітної поверхні.
В.2	1. Прикладіть шаблон для свердління до монтажної поверхні. 2. Просвердліть 4 отвори (Ø3 мм) для гвинта (позначені на шаблоні цифрою «2») 3. Прикрутіть пристрій до монтажної поверхні 4 гвинтами М3х10 (входять у комплект).
В.3	1. Прикладіть шаблон для свердління до монтажної поверхні. 2. Просвердліть 4 отвори (Ø3,5 мм) для гвинта (позначені на шаблоні цифрою «1») 3. Прикрутіть пристрій до монтажної поверхні гвинтами М3х15 і гайками М3 (входять у комплект).
В.4	Заздалегідь придбайте поворотно-нахильний кронштейн. 1. Розберіть поворотно-нахильний кронштейн. 2. Установіть основу поворотно-нахильного кронштейна на монтажну поверхню й зберіть кронштейн. 3. Установіть пристрій на поворотно-нахильний кронштейн.

## Юридична інформація

©2022 Hangzhou Microimage Software Co., Ltd. Усі права застережено.

Про цю Інструкцію

Ця Інструкція містить вказівки з використання Виробу та керування ним. Рисунки, діаграми, зображення та вся інша інформація в цьому документі надається лише для опису та пояснення. Інформація, що міститься в Інструкції, може змінюватися без попередження внаслідок оновлення прошивки чи з інших причин. Останню редакцію цієї Інструкції можна знайти на веб-сайті компанії HIKMICRO ([www.hikmicrotech.com](http://www.hikmicrotech.com)).

Використовуйте Інструкцію під наглядом фахівців, які навчені обслуговувати Виріб.

### Торгові марки визнані

 HIKMICRO та інші торгові марки компанії HIKMICRO і логотипи є власністю компанії HIKMICRO у різних юрисдикціях. Інші наведені торгові марки та логотипи є власністю їх відповідних власників.

### ЗАЯВА ПРО ВІДМОВУ ВІД ВІДПОВІДАЛЬНОСТІ

В МАКСИМАЛЬНИХ МЕЖАХ, ДОЗВОЛЕНИХ ЗАСТОСОВУВАНИМ ЗАКОНОМ, ЦЕ КЕРІВНИЦТВО ТА ОПИСАНИЙ ВИРІБ, З ЙОГО АПАРАТНИМ, ПРОГРАМНИМ ТА МІКРОПРОГРАМНИМ ЗАБЕЗПЕЧЕННЯМ, НАДАЮТЬСЯ «ЯК Є» ТА «ЗІ ВСІМА

НЕДОЛІКАМИ ТА ПОМИЛКАМИ». НІКМІСРО НЕ НАДАЄ ЖОДНИХ ГАРАНТІЙ, ЯВНИХ АБО ОЧІКУВАНИХ, ВКЛЮЧАЮЧИ, БЕЗ ОБМЕЖЕНЬ, КОМЕРЦІЙНІ ЯКОСТІ, ЗАДОВІЛЬНУ ЯКІСТЬ АБО ПРИДАТНІСТЬ ДЛЯ ХАРАКТЕРНОЇ МЕТИ. ВИКОРИСТАННЯ ВИРОБУ ВІДБУВАЄТЬСЯ НА ВАШ ВЛАСНИЙ РИЗИК. КОМПАНІЯ НІКМІСРО НІ В ЯКОМУ РАЗІ НЕ НЕСЕ ВІДПОВІДАЛЬНОСТІ ПЕРЕД ВАМИ ЗА БУДЬ-ЯКІ СПЕЦІАЛЬНІ, ЛОГІЧНО ВИТІКАЮЧІ, ВИПАДКОВІ АБО НЕПРЯМІ ЗБИТКИ, ВКЛЮЧАЮЧИ, КРІМ ІНШОГО, ПОШКОДЖЕННЯ, ЩО ВЕДУТЬ ДО ВТРАТИ КОМЕРЦІЙНОГО ПРИБУТКУ, ПЕРЕРИВАННЯ ДІЛОВОЇ АКТИВНОСТІ АБО ВТРАТИ ДАНИХ, ПСУВАННЯ СИСТЕМ АБО ВТРАТИ ДОКУМЕНТАЦІЇ, НЕВАЖЛИВО, ЧИ ВНАСЛІДОК ПОРУШЕННЯ КОНТРАКТУ, ЦИВІЛЬНОГО ПРАВОПОРУШЕННЯ (ВКЛЮЧАЮЧИ НЕДБАЛИСТЬ), ВІДПОВІДАЛЬНОСТІ ЗА ВИРІБ, АБО ІНШИМ ЧИНОМ, ПОВ'ЯЗАНИХ З ВИКОРИСТАННЯМ ВИРОБУ, НАВІТЬ ЯКЩО КОМПАНІЯ НІКМІСРО ПОВІДОМЛЯЛА ПРО МОЖЛИВІСТЬ ТАКИХ ЗБИТКІВ АБО ВТРАТ. ВИ УСВІДОМЛЮЄТЕ, ЩО ПРИРОДА ІНТЕРНЕТУ НЕСЕ ПРИТАМАННІ РИЗИКИ ДЛЯ БЕЗПЕКИ, І КОМПАНІЯ НІКМІСРО НЕ БЕРЕ НА СЕБЕ НІЯКОЇ ВІДПОВІДАЛЬНОСТІ ЗА НЕНОРМАЛЬНУ РОБОТУ, ВТРАТУ КОНФІДЕНЦІЙНОСТІ АБО ІНШІ ЗБИТКИ В РЕЗУЛЬТАТІ КІБЕР-АТАК, ХАКЕРСЬКИХ АТАК, ЗАРАЖЕНЬ

ВІРУСАМИ АБО ІНШИХ РИЗИКІВ ДЛЯ БЕЗПЕКИ В ІНТЕРНЕТІ, ОДНАК, КОМПАНІЯ НІКМІСРО В РАЗІ НЕОБХІДНОСТІ НАДАСТЬ СВОЄЧАСНУ ТЕХНІЧНУ ПІДТРИМКУ.

ВИ ПОГОДЖУЄТЕСЬ ВИКОРИСТОВУВАТИ ЦЕЙ ВИРІБ У ВІДПОВІДНОСТІ ДО ВСІХ ЗАСТОСОВУВАНИХ ЗАКОНІВ, І ВИ НЕСЕТЕ ОДНООСІБНУ ВІДПОВІДАЛЬНІСТЬ ЗА ЗАБЕЗПЕЧЕННЯ ВИКОРИСТАННЯ ВИРОБУ ВІДПОВІДНО ДО ЗАСТОСОВУВАНОВОГО ЗАКОНУ. ЗОКРЕМА, ВИ НЕСЕТЕ ВІДПОВІДАЛЬНІСТЬ ЗА ВИКОРИСТАННЯ ЦЬОГО ВИРОБУ СПОСОБОМ, ЯКИЙ НЕ ПОРУШУЄ ПРАВА ТРЕТІХ СТОРІН, ВКЛЮЧАЮЧИ, БЕЗ ОБМЕЖЕНЬ, ПРАВА РОЗГОЛОШЕННЯ, ПРАВА ІНТЕЛЕКТУАЛЬНОЇ ВЛАСНОСТІ ТА ІНШІ ПРАВА ЩОДО КОНФІДЕНЦІЙНОСТІ. ВИ НЕ ПОВИННІ ВИКОРИСТОВУВАТИ ЦЕЙ ВИРІБ ДЛЯ БУДЬ-ЯКОГО ЗАБОРОНЕНОГО КІНЦЕВОГО ПРИЗНАЧЕННЯ, ВКЛЮЧАЮЧИ РОЗРОБКУ ВИРОБНИЦТВА ЗБРОЇ МАСОВОГО ЗНИЩЕННЯ, РОЗРОБКУ ВИРОБНИЦТВА ХІМІЧНОЇ АБО БІОЛОГІЧНОЇ ЗБРОЇ, БУДЬ-ЯКІ ДІЇ В КОНТЕКСТІ, ПОВ'ЯЗАНОМУ З ЯДЕРНОЮ ВИБУХОВОЮ РЕЧОВИНОЮ АБО НЕБЕЗПЕЧНИМ ЯДЕРНИМ ПАЛИВНИМ ЦИКЛОМ, АБО НА ПІДТРИМКУ ПОРУШЕНЬ ПРАВ ЛЮДИНИ.

У РАЗІ БУДЬ-ЯКИХ ПРОТИРІЧ МІЖ ЦИМ КЕРІВНИЦТВОМ ТА ЗАСТОСОВУВАНИМ ЗАКОНОМ, ОСТАННІЙ МАЄ ПЕРЕВАГУ.

## Нормативна інформація

Ці положення застосовуються лише до продуктів, які мають відповідний знак або інформацію.

### Заява про відповідність стандартам ЄС



Цей виріб і його аксесуари (якщо є в комплекті) мають

маркування «СЕ», а отже відповідають застосовним гармонізованим європейським стандартам, переліченим у Директиві щодо електромагнітної сумісності (EMCD) 2014/30/ЄС, Директиві щодо низьковольтного обладнання (LVD) 2014/35/ЄС та Директиві щодо обмеження вмісту шкідливих речовин (RoHS) 2011/65/ЄС.

Щодо моделі, що підтримує передачу даних на частоті 433 МГц, то вона також повинна відповідати Директиві щодо радіоблабднання (RED) 2014/53/ЄС. Смуги частот, а також номінальні ліміти передаваної потужності (випромінюваної та/або прохідної): 433,050–434,790 МГц, 0 дБм.

Увага: Це виріб класу А. У побутових умовах цей виріб може створювати радіоперешкоди, що може вимагати від користувача вжиття належних заходів.



Директива з утилізації електричного й електронного обладнання (WEEE) 2012/19/ЄС: Вироби,

помічені цим символом, не

можна утилізувати у Європейському Союзі як несортовані побутові відходи. Щоб забезпечити правильну переробку цього виробу, поверніть його місцевому постачальнику під час придбання аналогічного нового обладнання, або здайте його до спеціального пункту збирання відходів. Більше інформації див. на сайті: [www.recyclethis.info](http://www.recyclethis.info)



2006/66/ЄС (Директива щодо елементів живлення): Цей виріб містить батарею, яку не можна утилізувати у

Європейському Союзі як несортовані побутові відходи. Інформацію щодо батареї див. у документації до виробу. Батарея помічена цим символом, який може включати букви, які вказують на наявність кадмію (Cd), свинцю (Pb) або ртуті (Hg). Щоб забезпечити правильну переробку батареї, поверніть її постачальнику або здайте до спеціалізованого пункту збирання відходів. Більше інформації див. на сайті: [www.recyclethis.info](http://www.recyclethis.info).

### Вказівки з техніки безпеки

Ці інструкції дозволять користувачу використовувати виріб правильно та уникати небезпеки чи пошкодження майна.

### Закони та норми

- Використання виробу повинно суворо відповідати місцевим нормам електробезпеки.

## Установлення

- Ніколи не розміщуйте обладнання на хиткій поверхні. Обладнання може впасти, що може призвести до серйозної травми або смерті.

## Транспортування

- Під час транспортування зберігайте пристрій в оригінальному або подібному пакуванні.
- Після розпакування виробу зберігайте всі елементи упаковки для майбутнього використання. У разі виникнення будь-яких несправностей ви повинні будете повернути пристрій на завод з оригінальною упаковкою. Транспортування без оригінальної упаковки може призвести до пошкодження пристрою, за що компанія не несе відповідальності.
- Не допускайте падіння виробу або впливу на нього механічних ударів.

## Живлення

- Блок живлення не входить у комплект поставки. Придбайте блок живлення окремо. Вхідна напруга повинна відповідати вимогам до джерел живлення обмеженої потужності (12 В постійного струму) згідно зі стандартом IEC62368. Щоб отримати докладну інформацію, див. технічні характеристики.
- Переконайтесь, що штепсельну вилку надійно зафіксовано в розетці.
- Розетка має бути встановлена

біля обладнання і до неї повинен бути вільний доступ.

- НЕ ПІДКЛЮЧАЙТЕ декілька пристроїв до одного адаптера живлення, щоб уникнути перегрівання чи небезпеки пожежі внаслідок перенавантаження.
- Використовуйте адаптер живлення, наданий тільки сертифікованим виробником. Детальні вимоги щодо живлення див. у документації до пристрою.

## Батарея

- Встановлення батареї невідповідного типу може призвести до вибуху. Утилізуйте використані батареї згідно з інструкціями.
- Встановлення батареї невідповідного типу може призвести до порушення системи захисту (зокрема, у разі використання літійових батарей деяких типів).
- Не кидайте батарейку у вогонь або у гарячу піч і не розбивайте та не розрізуйте батарейку. Це може призвести до вибуху.
- Не залишайте батарею в місцях із дуже високою температурою. Це може призвести до вибуху або витoku вогнебезпечної рідини або газу.
- Не залишайте батарею в місцях із дуже низьким атмосферним тиском. Це може призвести до вибуху або витoku вогнебезпечної рідини або газу.
- Використовуйте батарею, виготовлену сертифікованим виробником. Детальні вимоги



щодо батарей див. у документації до виробу.

## Безпека системи

- Ви усвідомлюєте, що природа Інтернету несе притаманні ризики для безпеки, і наша компанія не бере на себе ніякої відповідальності за ненормальну роботу, втрату конфіденційності або інші збитки в результаті кібератак і хакерських атак, однак наша компанія за потреби надасть своєчасну технічну підтримку.
- Забезпечте захист особистої інформації та захист даних, оскільки під час підключення до Інтернету пристрій може зіткнутися з проблемами мережевої безпеки. У разі виникнення ризиків для мережевої безпеки пристрою зверніться до нас.
- Усвідомте, що ви несете відповідальність за налаштування всіх паролів та інших параметрів безпеки пристрою, а також за збереження свого імені користувача та пароля.

## Технічне обслуговування

- Якщо виріб не працює належним чином, зверніться до вашого дилера або найближчого сервісного центру. Ми не несемо жодної відповідальності за проблеми, які виникли внаслідок недозволеного ремонту чи догляду.
- Пристрій містить декілька компонентів (напр., електролітичний конденсатор),

які необхідно регулярно замінювати. Середній термін служби різниться, тому рекомендується регулярно перевіряти ці компоненти. Для додаткової інформації звертайтеся до вашого дилера.

- За потреби обережно протріть пристрій чистою тканиною, змоченою невеликою кількістю етилового спирту.
- Якщо обладнання використовується в спосіб, не зазначений виробником, то забезпечувану пристроєм безпеку може бути порушено.
- Послідовний порт обладнання використовується лише для налагодження.

## Умови експлуатації

- Переконайтесь, що середа використання відповідає умовам експлуатації пристрою. Робоча температура має становити від -40 °C до 70 °C (від -40 °F до 158 °F), а робоча вологість – не більше 95%, без утворення конденсату.
- НЕ ДОПУСКАЙТЕ потрапляння пристрою в середовище із сильним електромагнітним випромінюванням чи запилене середовище. Детальну інформацію дивіться у технічних характеристиках пристрою.
- НЕ СПРЯМОВУЙТЕ об'єктів на сонце або інші джерела яскравого світла.
- Не допускайте потрапляння на обладнання крапель чи бризок. Ніколи не ставте на обладнання предмети, наповнені рідиною, як-от вази.
- Забороняється розміщувати на

обладнанні джерела відкритого вогню, як-от свічки, які горять.

- Будьте обережні, щоб не обпекти пальці об деталі, помічені символом . Після вимикання живлення зачекайте півгодини, перш ніж працювати з цими деталями.

### Аварійні ситуації

- Якщо пристрій випускає дим, запах або видає шум, негайно вимкніть живлення, від'єднайте кабель живлення та зверніться в сервісний центр.

### Адреса виробника

Кімната 313, блок Б, будівля 2,  
399 Данфен Роуд, підрайон Сісін,  
район Бінцзян, м. Ханчжоу,  
Чжецзян, 310052, Китай  
Hangzhou Microimage Software Co.,  
Ltd.

### ПРИМІТКА ЩОДО ВІДПОВІДНОСТІ НОРМАТИВНИМ ВИМОГАМ:

Пристрої теплової серії можуть регулюватися положеннями контролю експорту в різних країнах або регіонах, включаючи, без обмежень, Сполучені Штати Америки, Європейський Союз, Об'єднане Королівств та/або інші країни-учасники Вассенаарської домовленості. Проконсультуйтеся з вашим професійним юристом або експертом із відповідності нормативним вимогам чи місцевими органами влади щодо необхідності експортних ліцензій, якщо ви плануєте передавати, експортувати або реекспортувати пристрої теплової серії між різними країнами.

## 繁體中文

## 1. 介紹

熱像立方型攝影機系列能及時精確測量物體溫度。具備 433 MHz 資料傳輸功能的機型能在不同的傳感器和閘道間進行無線資料傳輸。此型號經常作為電子系統及工業自動化的消防裝置。預警和網路系統有助於立即發現非預期事件，有效保護您的財產。

## 2. 外觀 ( 第 1-A 頁 )

### 組件與介面

編號	元件	說明
1	磁性安裝板	安裝板。請用以下方法之一安裝裝置 ● 將裝置吸附於磁性表面

		●使用螺絲將裝置固定在安裝表面。
2	電源指示燈	●恆亮紅燈：啟動正常。 ●恆亮綠燈：運作正常。
3	網路指示燈	●恆亮黃燈：網路連線失敗。 ●閃黃燈：網路連線成功。
4	熱像鏡頭	對準目標測量溫度
5	重設按鈕	如要重設裝置，必須按住重設按鈕重新啟動裝置。繼續按住重設按鈕 5 秒，等待電源指示燈由紅轉綠。
6	連接線接頭	航空插頭（母）
7	連接線接頭	航空插頭（公）順時鐘方向將公的航空接頭旋入並固定到連接器。
8	序列埠	偵錯時
9	RS-485 連接埠	如是 RS-485 通訊
10	電源供應	12 VDC 輸入
11	網路	RJ45 網路介面，100 Mbps

### 3.安裝攝影機（第 2-B 頁）

安裝前請確認安裝表面強度足以承受四倍的裝置與配件重量。請查看安裝環境的產品規格。

從 B.1 到 B.4 選擇想用的安裝方法。

#### 安裝方法與步驟

方法	步驟
B.1	1. 將裝置吸附於磁性表面。
B.2	1. 將安裝模板貼在安裝表面。 2. 依孔洞「2」鑽出 4 個螺絲孔 (Ø3 mm)。 3. 使用隨附的 4 顆 M3×10 螺絲將裝置固定在表面上。
B.3	1. 將安裝模板貼在安裝表面。 2. 依孔洞「1」鑽出 4 個螺絲孔 (Ø3.5 mm)。 3. 使用隨附的 M3×15 螺絲和 M3 螺帽將裝置固定在表面上。
B.4	請預先購買 PT 萬向架。 1. 將 PT 萬向架拆開。 2. 將 PT 萬向架底座安裝在安裝表面上，再裝回 PT 萬向

架。  
3. 將裝置固定到 PT 萬向架。

## 法律資訊

©2022 杭州微影軟件有限公司保留所有權利。

關於本手冊

本手冊提供有關使用和管理產品的指示。以下的圖片、圖表、圖像和所有其他資訊僅供描述和說明用途。本手冊所含資訊可能會因韌體升級或其他原因而變動，恕不另行通知。請至 HIKMICRO 網站 ([www.hikmicrotech.com](http://www.hikmicrotech.com)) 尋找本手冊最新版本。

請在受過產品支援訓練的專業人員的指引與協助下使用本手冊。

### 商標告知

 HIKMICRO 及其他 HIKMICRO 的商標和標誌是 HIKMICRO 在不同司法管轄區的財產。

所提及的其他商標和標誌為各自擁有者的財產。

### 法律免責聲明

在適用法律允許的最大範圍內，本手冊及所描述產品，其硬體、軟體和韌體均以「現狀」提供，瑕疵錯誤概不負責。HIKMICRO 不作任何明示或暗示的保證，包括但不限於適售性、品質滿意度或適合某特定用途。您必須承擔使用本產品的風險。對於任何特殊、衍生、偶發或間接的損害，包括但不限於營業利潤損失、營業中斷，或者資料遺失、系統毀損或文件遺失，只要是基於違反合約、侵權（包括過失）、產品責任或產品使用（即使 HIKMICRO 已知悉可能會有此類損害或損失），HIKMICRO 概不負

責。

您了解網際網路的性質具有固有的安全風險，對於因網路攻擊、駭客攻擊、病毒感染或其他網路安全風險而造成的異常運作、隱私洩漏或其他損害，HIKMICRO 概不承擔任何責任；但 HIKMICRO 將提供及時的技術支援。

您同意依照所有適用法律使用本產品，而且您有責任確保您的使用符合適用法律。特別是，您有責任在使用本產品時不侵犯第三方權利，包括但不限於出版權、知識財產權或資訊保護以及其他隱私權。您不得將本產品用於任何禁止的最終用途，包括開發或生產大規模毀滅性武器、開發或生產化學武器或生物武器，以及任何有關核爆炸或不安全核燃料循環的任何活動，或支持侵犯人權。

如果本手冊與適用法律產生任何衝突，以後者為準。

## 法規資訊

**這些條款僅適用於帶有對應標記或資訊的產品。**

### 歐盟聲明

 本產品及（如果適用）其附件都已標示「CE」，因此符合適用指令

2014/30/EU (EMCD)、指令

2014/35/EU (LVD) 及指令

2011/65/EU (RoHS) 所列之統一歐洲標準。

支援 433 MHz 無線傳輸器的機型

應該符合 Directive 2014/53/EU (RED) 標準。頻寬和傳輸功率 ( 額定及/或傳導 ) 額定限值如下：  
433.050 MHz ~ 434.790 MHz ,  
0 dBm。

警告：這是 A 類產品。在家庭環境中，本產品可能會造成無線電干擾，在這種情況下，使用者可能需要採取適當的措施。



指令 2012/19/EU ( WEEE 指令 )：已標示此符號的產品在歐盟不得當成未分類的都市廢棄物處理。爲了正確回收，請在購買同等的新設備時將本產品退回當地供應商，或將其棄置在指定的回收點。有關詳細資訊請參閱：

[www.recyclethis.info](http://www.recyclethis.info)



2006/66/EC (電池指令)：本產品內含一顆電池，在歐盟區不能當成未分類的都市廢棄物處理。有關特定的電池資訊，請參閱產品說明文件。已標示此符號的電池可能含有代表鎘 (Cd)、鉛 (Pb) 或汞 (Hg) 的字母。爲正確回收，請將電池送回供應商或指定的回收點。詳細資訊請參閱 [www.recyclethis.info](http://www.recyclethis.info)。

## 安全指示

這些指示的目的在確保使用者正確使用本產品，避免造成危險或財產損失。

## 法律和法規

- 使用本產品必須嚴格遵守當地電氣安全法規。

## 安裝

- 切勿將裝置置於不牢固的地方。裝置可能會掉落，造成嚴重的人員傷亡。

## 運輸

- 在運送裝置時，請將裝置放入原本的或類似的包裝中。
- 在拆封後保留所有包裝以供將來使用。如果發生任何故障，則需要利用原本的包裝將裝置送回工廠。未使用原本的包裝運輸可能會導致裝置損壞，本公司概不承擔任何責任。
- 請勿使本產品掉落或遭受撞擊。

## 電源供應

- 包裝盒內未隨附變壓器。請另外購買。依據 IEC62368 標準，輸入電壓應符合有限電源 (12 V DC)。如需詳細資訊，請參閱技術規格。
- 確認已將插頭正確連接至電源插座。
- 電源插座應安裝在裝置附近，而且伸手可及。
- 請勿將多個裝置連接至相同電源變壓器以避免過熱，或因過載造成火災危險。
- 請使用合格製造商提供的電源變壓器。有關詳細的功率要求，請參閱產品規格。

## 電池

- 若更換的電池類型不正確，會有爆炸的風險。請依照指示棄置使用過的電池。
- 換錯類型不正確的電池，可能會



使保護措施失效（例如，某些類型的鋰電池）。

- 禁止將電池棄置火中或高溫烤箱中，並禁止使用機械來壓碎或切碎電池，否則可能導致爆炸。
- 禁止將電池置於極高溫的環境中，否則可能導致爆炸或造成易燃液體或氣體洩漏。
- 禁止將電池置於極低空氣壓力下，否則可能導致爆炸或造成易燃液體或氣體洩漏。
- 使用合格製造商提供的電池。有關詳細的電池要求，請參閱產品規格。

## 系統安全性

- 您瞭解網際網路在本質上具有安全風險，對於因網路攻擊、駭客攻擊、病毒感染或其他網路安全風險而造成的運作異常、隱私洩漏或其他損害，本公司一概不負責；但本公司將提供及時的技術支援。
- 請採取個人資訊與資料安全措施，因為當裝置連線到網際網路時，可能會遭遇網路安全問題。若是裝置有網路安全風險的問題，請與我們聯絡。
- 請瞭解您必須負責替裝置設定所有密碼和其他安全性設定，並記下您的使用者名稱和密碼。

## 維護

- 如果產品無法正常運作，請聯絡您的經銷商或最近的服務中心。對於因未經授權的維修或保養而造成的問題，本公司概不承擔任何責任。
- 部分裝置元件（例如電解電容）

需要定期更換。平均壽命不同，因此建議定期檢查。如需詳細資訊，請聯絡您的零售商。

- 如有需要，請使用乾淨的布和少量酒精輕輕擦拭裝置。
- 如果以製造商未指定的方式使用設備，則可能會影響裝置所提供的保護。
- 裝置的序列埠僅供調整使用。

## 使用環境

- 請確定操作環境符合裝置的需求。工作溫度應為  $-40^{\circ}\text{C}$  至  $70^{\circ}\text{C}$  ( $-40^{\circ}\text{F}$  至  $158^{\circ}\text{F}$ )，工作濕度應為 95% 以下未凝結的情況之下。
- 請勿使裝置暴露於高電磁輻射或塵土飛揚的環境中。如需詳細資訊請參閱規格。
- 請勿將鏡頭瞄準陽光或任何其他明亮的光線。
- 本裝置不得曝露在會滴水或濺水的環境中，且不得將裝有液體的物品（例如花瓶）放在裝置上。
- 不得將開放性火源（例如點燃的蠟燭）放置在裝置上。
- 處理這些零件會燙傷手指（符號：）。請在關閉電源後半小時再處理這些零件。

## 緊急

- 如果裝置產生煙霧、異味或噪音，請立即關閉電源，拔除電源線，並聯絡維修中心。

## 製造地址

310052 中國浙江省杭州市濱江區西興街區丹風路 399 號 2 號樓 B 單元 313 室

合規性注意事項: 熱像系列產品可能在不同國家或地區受到出口管制, 包括但不限於美國、歐盟、英國和/或瓦森納協議的其他成員

國。如果您打算在不同國家之間轉讓、出口、再出口熱像系列產品, 請洽詢您的專業法律或合規性專家或地方政府機關, 以瞭解任何必要的出口許可要求。

# 한국어

## 1. 소개

열화상 큐브 카메라 시리즈는 물체의 온도를 실시간으로 아주 정확하게 측정할 수 있습니다. 433Mhz 데이터 전송 기능을 가진 모델의 경우 서로 다른 트랜스듀서와 게이트웨이 가운데서도 무선 데이터 전송이 가능합니다. 이 모델은 종종 화재 예방용으로 전기 시스템, 산업 자동화 등에 적용됩니다. 이 예비경보 및 네트워크 기능을 가진 시스템은 예상치 못한 사태를 즉시 발견하는 데 도움을 주고 또한 자산을 효과적으로 보호합니다.

## 2. 외관(페이지 1- A)

### 구성요소 및 인터페이스

번호	구성요소	설명
1	마그네틱 설치 패널	설치 패널. 다음의 방법 중 하나를 선택하여 장치를 장착합니다 <ul style="list-style-type: none"> <li>● 이 장치를 강자성 표면에 부착합니다</li> <li>● 이 장치를 강자성 표면에 나사로 고정합니다.</li> </ul>
2	전원 표시기	<ul style="list-style-type: none"> <li>● 빨간색 켜짐: 정상적으로 시작함.</li> <li>● 녹색 켜짐: 정상적으로 작동 중.</li> </ul>
3	네트워크 표시등	<ul style="list-style-type: none"> <li>● 황색 켜짐: 네트워크 연결에 실패했습니다.</li> <li>● 황색 깜빡임: 네트워크 연결에 성공했습니다.</li> </ul>
4	열화상 렌즈	온도 측정을 위해 표적을 겨냥하기



5	초기화 버튼	장치를 리셋하려면 리셋 버튼을 길게 눌러 부팅해야 합니다. 그런 다음 리셋 버튼을 5초 동안 누르고 있다 전원 표시등이 빨간색에서 녹색으로 바뀔 때까지 기다립니다.
6	케이블 커넥터	항공 플러그, 암.
7	케이블 커넥터	항공 플러그, 수. 수 커넥터를 시계 방향으로 조여 케이블을 고정합니다.
8	시리얼 포트	디버깅용
9	RS-485 포트	RS-485 통신용
10	전원 공급 장치	12 VDC 입력
11	네트워크	RJ45 네트워크 인터페이스, 100 Mbps

### 3. 카메라 설치(페이지 2- B)

설치하기 전에 설치 표면이 장치 및 액세서리 무게의 4배를 견딜 만큼 튼튼한지 확인합니다. 설치 환경에 맞도록 제품의 규격을 확인합니다.

바람직한 설치 방법을 B 1 - B4 중에서 선택합니다.

#### 설치 방법 및 단계

방법	단계
B.1	1. 장치를 강자성 표면에 부착합니다.
B.2	1. 드릴 템플릿을 설치 표면에 갖다 댍니다. 2. "2"개의 구멍을 따라 4개의 나사 구멍(Ø3 mm)을 냅니다. 3. 제공된 4개의 M3x10을 사용하여 장치를 표면에 나사로 고정합니다.
B.3	1. 드릴 템플릿을 설치 표면에 갖다 댍니다. 2. "1"개의 구멍을 따라 4개의 나사 구멍(Ø3.5 mm)을 냅니다. 3. 제공된 M3x15 나사와 M3 너트를 사용하여 장치를 표면에 나사로 고정합니다.
B.4	PT 조인트를 미리 구입합니다. 1. PT 조인트를 분해합니다.

2. PT 조인트 베이스를 설치 표면에 설치한 후 PT 조인트 브라킷을 다시 설치합니다.
3. 장치를 PT 조인트 브라킷에 고정합니다.

## 법률 정보

©2022 Hangzhou Microimage Software Co., Ltd. 판권 보유.

### 매뉴얼 소개

본 매뉴얼에는 제품의 사용 및 관리에 필요한 지침이 포함되어 있습니다. 매뉴얼의 그림, 차트, 이미지 및 기타 모든 정보는 설명용으로만 제공되는 것입니다. 매뉴얼에 포함된 정보는 펌웨어 업데이트 또는 다른 사유로 예고 없이 변경될 수 있습니다. 이 설명서의 최신 버전을 보려면 HIKMICRO 웹사이트([www.hikmicrotech.com](http://www.hikmicrotech.com))를 참조하십시오.

본 매뉴얼은 제품 지원 교육을 받은 전문가의 안내 및 지원 하에 사용하십시오.

### 상표 등록

 HIKMICRO 및 기타 HIKMICRO의 상표와 로고는 여러 관할 지역에 등록된 HIKMICRO의 재산입니다. 기타 상표 및 로고는 각 소유자의 재산입니다.

### 법적 고지 사항

관련 법률에서 허용하는 최대 범위에서 본 매뉴얼 및 설명된 제품은 하드웨어, 소프트웨어와 펌웨어의 모든 결함 및 오류가 "있는 그대로" 제공됩니다.

HIKMICRO는 상품성, 품질 만족도, 특정 목적에의 적합성 및 타사의 비침해를 포함하되

이에 국한되지 않고 명시적 또는 묵시적으로 보증하지 않습니다. 제품 사용 시 책임은 전적으로 사용자에게 있습니다. 어떠한 경우에도 HIKMICRO는 제품의 사용과 관련해 발생하는 특별한, 결과적, 부수적 또는 간접적 손해 및 특히 사업상의 이익 손실, 운영 중단으로 인한 손해 또는 데이터의 손실, 시스템 장애 또는 문서의 손실에 대해 계약 위반, 불법 행위(과실 책임 포함), 제조물 책임 또는 그 외 제품 사용 관련성과 관계없이 일절 책임지지 않으며 HIKMICRO이 해당 손상 또는 손실이 발생할 가능성을 권고한 경우에도 그렇습니다.

귀하는 인터넷의 특성상 본질적으로 보안 위험이 잠재해 있음을 인정하며, HIKMICRO는 사이버 공격, 해커 공격, 바이러스 감염 또는 기타 인터넷 보안 위험으로 인해 발생한 비정상 작동, 개인정보 유출 또는 기타 손해에 대해 일절 책임지지 않습니다.

그러나 HIKMICRO는 필요한 경우 시기적절하게 기술 지원을 제공합니다.

귀하는 해당되는 모든 법률을 준수해 본 제품을 사용하는 데 동의하며, 해당되는 법률을 준수해 사용하는 것은 전적으로 귀하의 책임입니다. 특히,

귀하는 퍼블리시티권, 지적 재산권, 데이터 보호 및 기타 개인 정보 보호권을 포함하되 이에 국한되지 않고 제3자의 권리를 침해하지 않는 방식으로 본 제품을 사용하는 것에 대해 책임을 집니다. 귀하는 대량 살상 무기 개발 또는 생산, 화학 또는 생물 무기 개발 또는 생산, 핵폭발 또는 안전하지 않은 핵연료 주기와 관련된 또는 인권 침해를 조장할 수 있는 개발 또는 생산을 포함해 금지된 최종 용도를 위해 본 제품을 사용하지 않습니다. 본 매뉴얼과 적용되는 법률 사이에 충돌이 발생하는 경우 법률이 우선합니다.

## 규제 정보

이 조항은 해당 마크 또는 정보가 있는 제품에만 적용됩니다.

### EU 적합성 선언

**CE** 본 제품은 물론 제공되는 액세서리(해당되는 경우)에도 "CE"가 표시되어 있으므로 Directive 2014/30/EU (EMCD), Directive 2014/35/EU (LVD) 및 Directive 2011/65/EU (RoHS)에 명시된 적용되는 유럽 공통 표준을 준수합니다. 433MHz 무선 전송을 지원하는 모델의 경우 지침 2014/53/EU(RED)도 준수해야 합니다. 주파수 대역 및 전송 전력(방사 및/또는 전도) 공칭 한계는 다음과 같습니다:

433.050 MHz ~ 434.790 MHz,  
0 dBm.

경고: A등급 제품입니다. 가정 환경에서 본 제품은 전파장애를 일으킬 수 있으며, 이 경우 사용자가 적절한 조치를 해야 할 수 있습니다.



Directive 2012/19/EU (WEEE 지침): 이 기호가 표시된 제품은 유럽 연합 내에서 분류되지 않은 일반폐기물로 폐기할 수 없습니다. 적절히 재활용하기 위해 동급 장비를 새로 구매할 때 현지 공급업체에 제품을 반납하거나 지정된 수거 장소에 폐기하십시오. 자세한 내용 확인: [www.recyclethis.info](http://www.recyclethis.info)



2006/66/EC(배터리 지침): 본 제품에는 유럽 연합 내에서 분류되지 않은 일반폐기물로 폐기할 수 없는 배터리가 포함되어 있습니다. 특정 배터리에 관한 자세한 내용은 제품 관련 문서를 참조하십시오. 이 기호가 표시된 배터리에는 카드뮴(Cd), 납(Pb) 또는 수은(Hg)을 나타내는 글자가 포함될 수 있습니다. 적절히 재활용하기 위해 공급업체에 배터리를 반납하거나 지정된 수거 장소에 폐기하십시오. 자세한 내용은 [www.recyclethis.info](http://www.recyclethis.info)를 참조하십시오.

### KC

이 기기는 업무용 환경에서 사용할 목적으로 적합성평가를

받은 기기로서 가정용 환경에서 사용하는 경우 전파간섭의 우려가 있습니다.

## 안전 지침

이 지침은 사용자가 제품을 올바르게 사용해 위험 또는 재산상의 손실을 방지하도록 하기 위해 제공되는 것입니다.

## 법률 및 규정

- 제품을 사용하려면 현지 전기 안전 규정을 엄격히 준수해야 합니다.

## 설치

- 장비를 불안정한 장소에 놓아서는 절대 안 됩니다. 장비가 추락해 심각한 부상 또는 사망을 초래할 수 있습니다.

## 운반

- 장비를 운반할 때는 본래 포장재 또는 유사한 포장재에 장비를 놓으십시오.
- 포장을 푼 다음에는 나중에 사용할 수 있도록 모든 포장재를 보관하십시오. 고장이 발생할 경우에는 장비를 본래 포장 상태로 포장해 공장으로 반품해야 합니다. 본래 포장 상태로 운송하지 않으면 장비가 손상될 수 있으며, 회사는 일절 책임지지 않습니다.
- 제품을 떨어뜨리거나 물리적 충격을 가하지 마십시오.

## 전원 공급 장치

- 전원 어댑터는 박스 내용물에 포함되어 있지 않습니다. 별도로 구매할 수 있습니다. IEC62368 표준에 따라 입력 전압은 제한 전원(12 VDC)을 충족해야 합니다. 자세한 내용은 기술 사양을 참조하십시오.
- 플러그가 전원 소켓에 올바르게 연결되어 있는지 확인하십시오.
- 콘센트는 장비 근처에 설치되어 있어야 하고 쉽게 접근할 수 있어야 합니다.
- 과부하로 인한 과열 또는 화재 위험을 방지하기 위해 하나의 전원 어댑터에 여러 장비를 연결하지 마십시오.
- 적격 제조업체에서 제공하는 전원 어댑터를 사용하십시오. 자세한 전원 요구 사항은 제품 사양을 참조하십시오.

## 배터리

- 배터리를 잘못된 유형으로 교체하면 폭발의 위험이 있습니다. 사용한 배터리는 지침을 준수해 폐기하십시오.
- 배터리를 잘못된 유형으로 부적절하게 교체하면 안전장치가 작동하지 않을 수 있습니다(예: 일부 리튬 배터리 유형의 경우).
- 배터리를 불 또는 뜨거운 오븐에 넣거나 기계적으로 부수거나 절단하지 마십시오. 폭발의 위험이 있습니다.
- 배터리를 주변 온도가 매우

높은 곳에 두지 마십시오.  
폭발하거나 인화성 액체 또는  
기체가 누출될 수 있습니다.

- 배터리를 기압이 매우 낮은  
곳에 두지 마십시오.  
폭발하거나 인화성 액체 또는  
기체가 누출될 수 있습니다.
- 공인 제조사에서 제공한  
배터리를 사용하십시오.  
자세한 배터리 요건은 제품  
사양을 참조하십시오.

## 시스템 보안

- 귀하는 인터넷의 특성상  
본질적으로 보안 위험이  
잠재해 있음을 인정하며,  
당사는 사이버 공격, 해커  
공격, 바이러스 감염 또는  
기타 인터넷 보안 위험으로  
인해 발생한 비정상 작업,  
개인정보 유출 또는 기타  
손해에 대해 일절 책임지지  
않습니다. 그러나 당사는  
필요한 경우 시기적절하게  
기술 지원을 제공합니다.
- 인터넷에 연결되어 있는 경우  
네트워크 보안 문제가 발생할  
수 있으므로 개인정보 보호  
및 데이터 보안을 강화해  
주시기 바랍니다. 장비에  
네트워크 보안 위험이 있을  
수 있는 경우 당사에 연락해  
주십시오.
- 귀하는 장비와 관련된 모든  
비밀번호 및 기타 보안  
설정을 구성하고 사용자 이름  
및 비밀번호를 관리할 책임이  
있음을 이해합니다.

## 유지 관리

- 제품이 제대로 작동하지 않을  
경우 판매점 또는 가까운  
서비스 센터에 문의하십시오.  
당사는 무단 수리 또는 유지  
관리로 인해 발생한 문제에  
대해 일절 책임지지  
않습니다.
- 장비의 일부 구성 요소(예:  
전해 커패시터)는 주기적으로  
교체해야 합니다. 평균  
수명은 상황에 따라 다르므로  
정기 점검을 권장합니다.  
자세한 내용은 판매점에  
문의하십시오.
- 필요한 경우 깨끗한 헝겊에  
에탄올을 소량 묻혀 장비를  
살살 닦아주십시오.
- 제조사가 지정하지 않은  
방식으로 장비를 사용하는  
경우 장비에 의해 제공되는  
보호 성능이 손상될 수  
있습니다.
- 장비의 시리얼 포트는  
디버깅에만 사용됩니다.

## 사용 환경

- 작동 환경이 장비의 작동  
요구 사항을 충족하도록  
하십시오. 작동 온도는  $-40^{\circ}\text{C}$   
 $\sim 70^{\circ}\text{C}$ ( $-40^{\circ}\text{F} \sim 158^{\circ}\text{F}$ ), 작동  
습도는 95% 이하여야 하며  
응결이 없어야 합니다.
- 장비를 전자파 방사가 높거나  
먼지가 많은 환경에 노출하지  
마십시오. 자세한 내용은  
규격을 참조하십시오.
- 렌즈를 태양 또는 기타 밝은  
빛에 조준하지 마십시오.

- 물이 떨어지거나 튀는 곳에 장비를 노출되어서는 안 되며 꽃병과 같이 액체가 들어 있는 물체를 장비 위에 두어서는 안 됩니다.
- 불이 켜진 촛불과 같이 불꽃이 드러나는 화염원을 장비 위에 놓지 마십시오.
- ▲ 기호가 있는 부품을 취급할 때는 손가락에 화상을 입을 수 있습니다. 부품을 다루기 전에 전원을 끈 후 약 30분 기다리십시오.

## 비상 버튼

- 장비에서 연기, 냄새 또는 소음이 발생하면 즉시 전원을 끄고 전원 케이블을 뽑은 다음 서비스 센터에 연락하십시오.

## 제조사 주소

국 저장성 310052 항저우  
빈장구 시싱 하위지구 단펑가  
399 빌딩 2 룸 313  
Hangzhou Microimage Software Co.,  
Ltd.

규정 준수 알림: 열화상 시리즈 제품은 미국, 유럽 연합, 영국 및/또는 기타 바세나르 협정국을 포함하되 이에 국한되지 않고 여러 국가 및 지역의 수출 통제 대상이 될 수 있습니다. 열화상 시리즈 제품을 국가 간 운송, 수출, 재수출하려는 경우 필요한 수출 라이선스 요구 사항에 대해 법률 또는 규정 준수 전문가 또는 해당 국가의 정부 기관에 문의하십시오.

## 日本語

### 1.概要

キューブ型サーモグラフィカメラは、対象の温度を高精度・リアルタイムで測定できる製品シリーズです。443MHzデータ通信機能付きの機種では、さまざまなトランスデューサーやゲートウェイとの間で無線データ転送が可能です。一般的に、防火設備として電気系統や工場の自動製造ラインに設置頂いています。アラームとネットワークシステムで不測の事態を素早く検出し、資産をしっかりと守ります。

### 2.外観 (1 - Aページ)

#### コンポーネントとインターフェース

番号	コンポーネント	説明
----	---------	----

1	磁器設置パネル	設置パネル。デバイスの据え付け方法を次の中から一つお選びください ● デバイスを強磁性の表面に装着します ● デバイスをネジで設置面に固定します。
2	電源インジケータ	● 赤色点灯：正常に起動しています。 ● 緑色で点灯：正常に作動しています。
3	ネットワークインジケータ	● 黄色で点灯：ネットワーク接続に失敗しました。 ● 黄色で点滅：ネットワーク接続に成功しました。
4	サーマルレンズ	温度測定の対象をとらえます
5	リセットボタン	デバイスをリセットするには、リセットボタンを押して起動してください。その後、リセットボタンを5秒間押し続け、電源インジケータの点灯色が赤から緑に変わるまでお待ちください。
6	ケーブルコネクタ	アビエーションプラグ（メス）
7	ケーブルコネクタ	アビエーションプラグ（オス）コネクタ（オス）を時計回りにねじ込み、ケーブルを固定してください。
8	シリアルポート	デバッグ用
9	RS-485ポート	RS-485通信用
10	電源	12 V DC入力
11	ネットワーク	RJ45ネットワークインターフェース、100 Mbps

### 3.カメラの設置（2 - Bページ）

設置の前に、設置面が、デバイスと付属品の重量の4倍まで耐えられる十分な強度を持っていることを確認してください。設置環境に関連する製品の仕様をチェックしてください。

B.1からB.4までの設置方法のなかから適したものをお選びください。

#### 設置方法とステップ

方法	ステップ
B.1	1. デバイスを強磁性の表面に装着してください。
B.2	1. ドリル用テンプレートを設置面に貼付してください。 2. 「2」と書かれた穴の箇所直径3mmのネジ穴を4か所開けてください。



	3. 付属のM3×10ネジ4本でデバイスを表面に固定してください。
B.3	1. ドリル用テンプレートを設置面に貼付してください。 2. 「1」と書かれた穴の箇所直径3.5mmのネジ穴を4か所開けてください。 3. 付属のM3×15ネジとM3ナットでデバイスを表面に固定してください。
B.4	あらかじめPTコネクタを購入してください。 1. PTコネクタを分解してください。 2. PTコネクタの基部を設置面に取り付けてから、PTコネクタのブラケットを戻して取り付けてください。 3. デバイスをPTコネクタのブラケットに固定してください。

## 法的情報

©2022 Hangzhou Microimage Software Co., Ltd. 禁・無断複製。

本マニュアルについて  
本マニュアルには製品の使用および管理についての指示が含まれています。ここに記載されている写真、表、画像およびその他すべての情報は説明のみを目的としています。本マニュアルに含まれる情報は、ファームウェア更新やその他の理由で通知なく変更されることがあります。

HIKMICROのサイト

([www.hikmicrotech.com](http://www.hikmicrotech.com))で、本書の最新版をご覧ください。本マニュアルは、本製品をサポートする訓練を受けた専門家の指導・支援を受けた上でご使用ください。

## 商標に関する確認

 HIKMICRO およびその他のHIKMICROの商標とロゴは、様々な裁判管轄地域におけるHIKMICROの所有物です。言及されているその他の商標およびロゴは、各権利保有者の所有物です。

## 法的免責事項

適用法で認められる最大限の範囲で、本マニュアルおよび説明されている製品（ハードウェア、ソフトウェア、および本製品を含む）は、「現状のまま」および「すべての欠陥とエラーがある」状態で提供されます。HIKMICROでは、明示あるいは黙示を問わず、商品性、満足な品質、または特定目的に対する適合性などを一切保証しません。本製品は、お客様の自己責任においてご利用ください。HIKMICROは、本製品の利用に関連する事業利益の損失や事業妨害、データの損失、システムの障害、文書の損失に関する損害を含む特別、必然、偶発または間接的な損害に対して、それが契約に対する違反、不法行為(過失を含む)、製品の責任または製品の使用に関連するものであっても、たとえHIKMICROがそうした損害および損失について通知を受けていたとしても、一切の責任を負いません。お客様は、インターネットにはその性質上固有のセキュリティリスクがあることを了解し、異常動作、プライバシーの流出、または

サイバー攻撃、ハッカー攻撃、ウイルス感染等のインターネットセキュリティリスクによる損害について、HIKMICROは一切責任を負いません。ただし、必要に応じてHIKMICROは適時技術的サポートを提供します。

お客様には、すべての適用法に従って本製品を利用し、さらにご自分の利用法が適用法を順守していることを確認する責任があります。特に、肖像権、知的財産権、またはデータ保護等のプライバシー権を非限定的に含むサードパーティの権利を侵害しない手段で本製品を利用する責任があります。大量破壊兵器の開発や生産、化学兵器・生物兵器の開発や生産、核爆発物や危険な核燃料サイクル、または人権侵害に資する活動を含む、禁じられている最終用途の目的で本製品を使用してはなりません。

本マニュアルと適用法における矛盾がある場合については、後者が優先されます。

## 規制情報

これらの条項は、対応するマークまたは情報が付された製品にのみ適用されます。

## EU 適合宣言

 本製品および同梱の周辺機器（適用可能な場合）には「CE」マークが付いており、指令（2014/30/EU）(EMCD)、指令（2014/35/EU）(LVD)、およびRoHS指令（2011/65/EU）に掲げる適用可能な欧州統一基準に準拠します。

433 MHzワイヤレス通信をサポートしている機種の場合は、指令（2014/53/EU）(RED)の基準も満たす必要があります。周波数帯域

と通信出力（放射および／または伝導）の公称値の許容範囲は次のとおりです：433.050 MHzから434.790 MHzまで、0 dBm。

警告：本製品はクラスA製品です。居住環境において、本製品は電波干渉を起こす可能性があり、ユーザーが十分な措置を講じる必要が発生することがあります。



指令2012/19/EU (WEEE指令)：この記号が付いている製品は、欧州連合 (EU) の地方自治体の未分別廃棄物として処分できません。

適切にリサイクルするために、本製品は同等の新しい装置を購入する際に、お近くの販売業者に返却いただくか、指定された収集場所で処分してください。詳細については次の URL を参照してください：[www.recyclethis.info](http://www.recyclethis.info)



2006/66/EC (バッテリー指令)：本製品には、欧州連合 (EU) の地方自治体の未分別廃棄物として処分できないバッテリーが含まれています。

特殊バッテリー情報に関する製品資料をご覧ください。バッテリーにはこの記号が付いており、カドミウム (Cd)、鉛 (Pb)、水銀 (Hg) を示す文字も記載されています。適切にリサイクルするために、販売業者か、指定された収集場所にご返却ください。より詳細な情報については以下をご確認ください。

[www.recyclethis.info](http://www.recyclethis.info)

## 安全上の指示

これらの指示は、ユーザーが製品を正しく使用し、危険や財産損失を回避できるように保証することを目的としています。

## 法規と規則

- 製品の使用にあたって、お住まいの地域の電気安全性に関する法令を厳密に遵守する必要があります。

## 設置

- 機器は不安定な場所に置かないでください。機器が落下して、使用者が死亡したり怪我を負う恐れがあります。

## 輸送

- 輸送中は、デバイスを元のパッケージまたは類似したパッケージに梱包してください。
- 開梱後は、後日使用できるように、梱包材を保存しておいてください。不具合が発生した場合、元の梱包材を使用して工場に機器を返送する必要があります。元の梱包材を使用せずに返送した場合、破損が発生する恐れがありますが、その際に、当社は一切責任を負いません。
- 製品を落下させたり、物理的な衝撃を与えないでください。

## 電源

- 電源アダプターは同梱されていません。別途購入してください。入力電圧はIEC62368基準に従い、制限電源(LPS)要件(12 V DC)を満たしている必要があります。詳細情報に関しては技術仕様を参照してください。
- プラグが適切に電源ソケットに接続されていることを確認

してください。

- ソケットアウトレットは、簡単にアクセスできるように、機器の近くに取り付けてください。
- 1台の電源アダプターに2台以上の機器を接続してはなりません。過負荷によって過熱したり、火災発生の危険があります。
- 認定メーカーより供給された電源アダプターを使用してください。電源の詳細な要件については、製品仕様を参照してください。

## バッテリー

- バッテリーを不正な種別のものと交換すると爆発の危険があります。使用済みバッテリーは、指示に従って廃棄してください。
- 不正な種別のバッテリーとの不適切な交換は、安全装置を無効にする場合があります(たとえば、一部のリチウムバッテリータイプの場合など)。
- バッテリーを火や高温のオーブンの中に投入したり、バッテリーを機械的に粉碎したり切断したりしないでください。爆発の原因となることがあります。
- バッテリーを非常に高温の環境に放置しないでください。爆発や、可燃性の液体およびガスの漏出を引き起こす可能性があります。
- バッテリーを極端に低い空気圧下に置かないでください。爆発したり、可燃性の液体やガスが漏出することがあります。
- 認定メーカーのバッテリーをご使用ください。バッテリーの詳細な要件については、製品仕様を参照してください。

## システムのセキュリティ

- お客様は、インターネットにはその性質上固有のセキュリティリスクがあることを了解し、異常動作、プライバシーの流出、またはサイバー攻撃やハッカー攻撃などによるその他の損害について、当社は一切責任を負いません。ただし、必要に応じて当社は適時技術的サポートを提供します。
- インターネットに接続するとデバイスがネットワークセキュリティの問題に直面する可能性がありますから、個人情報やデータセキュリティを確実に保護してください。デバイスにネットワークセキュリティのリスクがある場合は、当社にご連絡ください。
- お客様は、デバイスに関するすべてのパスワードやその他のセキュリティ設定を行い、ユーザー名とパスワードを保管する責任があることをご理解ください。

## メンテナンス

- 製品が正しく動作しない場合、販売店または最寄りのサービスセンターに連絡してください。承認されていない修理や保守行為による問題について、当社はいかなる責任も負いません。
- 一部のデバイスコンポーネント（電解コンデンサなど）は、定期的に交換する必要があります。製品の平均寿命は変動するため、定期的な点検をお勧めします。詳細については、販売店にお問い合わせください。
- 必要ならば、エタノールを少量含ませたきれいな布でデバイ

スを静かに拭きます。

- メーカーが指定していない方法で使用した場合、デバイスが提供する保護機能が損なわれる恐れがあります。
- 機器のシリアルポートはデバッグの目的にのみ使用されません。

## 使用環境

- 実行環境がデバイスの要件を満たしていることを確認します。動作温度は-40°C~70°C、動作湿度は95%以下（結露なきこと）である必要があります。
- デバイスを強い電磁波や埃の多い環境にさらさないでください。詳細については仕様を参照してください。
- レンズを太陽や極端に明るい場所に向けないでください。
- 機器を水滴や水しぶきにさらさないでください。また、花瓶などの液体が入った物を機器の上に置かないでください。
- ろうそくの火のような裸火を機器の上に置かないでください。
- この記号▲の付いた部分に手を触れると火傷します。スイッチを切って30分経過してから、部品に手を触れてください。

## 緊急

- デバイスから煙や異臭、異音が発生した場合、すぐに電源を切り、電源ケーブルを抜いて、サービスセンターにご連絡ください。

## メーカー住所

310052 中国浙江省杭州市滨江区西興地区段鳳通り399号2棟ユニットB 313号室



Hangzhou Microimage Software Co., Ltd.

法令順守通知：本サーマルシリーズ製品は、アメリカ合衆国、欧州連合、英国などワッセナー・アレンジメントの会員国を含むがそれだけに限定されない各国・各地

域で、輸出管理の対象となる可能性があります。サーマルシリーズ製品を外国へ転送・輸出・再輸出する場合は、貴社の法務・コンプライアンス部門もしくは自国の政府機関に、輸出ライセンスの条件についてご確認ください。

## Bahasa Indonesia

### 1. Pendahuluan

Kamera Kubus Termografis mampu mengukur suhu objek dengan akurasi tinggi dalam waktu nyata. Model yang memiliki fungsi transmisi data 433 MHz mampu melakukan transmisi data nirkabel di antara berbagai transduser dan gateway. Hal ini sering diterapkan pada sistem kelistrikan, automasi industri, dll. untuk pencegahan kebakaran. Pra-alarm dan sistem jaringan membantu Anda menemukan kejadian yang tidak diharapkan dengan segera dan melindungi properti Anda secara efektif.

### 2. Tampilan (Halaman 1 – A)

#### Komponen & Antarmuka

No.	Komponen	Deskripsi
1	Panel Pemasangan Magnetis	Panel pemasangan. Pilih salah satu cara berikut untuk memasang perangkat <ul style="list-style-type: none"><li>● Pasang perangkat ke permukaan feromagnetik</li><li>● Pasang perangkat menggunakan sekrup ke permukaan pemasangan.</li></ul>
2	Indikator Daya	<ul style="list-style-type: none"><li>● Merah Pekat: Mulai secara normal.</li><li>● Hijau Pekat: Berfungsi normal.</li></ul>
3	Indikator Jaringan	<ul style="list-style-type: none"><li>● Kuning Pekat: Koneksi jaringan gagal.</li><li>● Berkedip Kuning: Koneksi jaringan berhasil.</li></ul>
4	Lensa Termal	Membidik target untuk pengukuran suhu
5	Tombol Reset	Untuk mereset perangkat, Anda perlu menahan tombol reset untuk mem-boot-nya. Kemudian, terus tahan tombol reset selama 5 detik, lalu tunggu hingga indikator daya berubah dari merah menjadi hijau.

6	Konektor Kabel	Steker aviasi, betina.
7	Konektor Kabel	Steker aviasi, jantan. Pasang konektor jantan searah jarum jam menggunakan sekrup untuk memasang kabel.
8	Port Seri	Untuk pengawakutuan
9	Port RS-485	Untuk komunikasi RS-485
10	Catu Daya	Input 12 VDC
11	Jaringan	Antarmuka Jaringan RJ45, 100 Mbps

### 3. Memasang Kamera (Halaman 2 – B)

Sebelum pemasangan, pastikan permukaan pemasangan cukup kuat untuk menahan empat kali berat perangkat dan aksesorinya. Periksa spesifikasi produk untuk lingkungan pemasangan.

Pilih metode pemasangan yang diinginkan dari B.1 hingga B.4.

#### Metode dan Langkah Pemasangan

Metode	Langkah-Langkah
B.1	1. Pasang perangkat ke permukaan feromagnetik.
B.2	1. Tempelkan templat bor ke permukaan pemasangan. 2. Buat 4 lubang sekrup ( $\varnothing 3$ mm) dengan bor sesuai dengan lubang "2". 3. Pasang perangkat ke permukaan menggunakan 4 sekrup M3×10 yang disertakan.
B.3	1. Tempelkan templat bor ke permukaan pemasangan. 2. Buat 4 lubang sekrup ( $\varnothing 3,5$ mm) dengan bor sesuai dengan lubang "1". 3. Pasang perangkat ke permukaan menggunakan sekrup M3×15 dan mur M3 yang disertakan.
B.4	Beli sambungan PT terlebih dahulu. 1. Bongkar sambungan PT. 2. Pasang dudukan sambungan PT ke permukaan pemasangan, kemudian pasang kembali braket sambungan PT. 3. Pasang perangkat ke braket sambungan PT.

#### Informasi Hukum

©2022 Hangzhou Microimage Software Co., Ltd. Hak dilindungi.  
Tentang Manual ini

Manual ini berisi petunjuk untuk menggunakan dan mengelola produk. Foto, diagram, gambar, dan semua informasi lain di dalam dokumen ini hanya untuk gambaran

dan penjelasan. Informasi yang ada di dalam Manual ini dapat berubah, tanpa pemberitahuan, akibat adanya pembaruan firmware atau sebab lain. Dapatkan versi terbaru Manual ini di situs web HIKMICRO ([www.hikmicrotech.com](http://www.hikmicrotech.com)).

Harap gunakan Manual ini dengan panduan dan bantuan tenaga profesional yang terlatih dalam mendukung Produk ini.

### **Pengakuan Merek Dagang**

 HIKMICRO dan merek dagang serta logo HIKMICRO lainnya adalah milik HIKMICRO di berbagai wilayah hukum.

Merek dagang dan logo lain yang disebutkan dalam dokumen ini adalah milik pemilik yang bersangkutan.

### **PENAFIAN HUKUM**

SEPANJANG DIPERBOLEHKAN OLEH PERATURAN YANG BERLAKU, MANUAL INI DAN PRODUK YANG DIJELASKAN, BESERTA PERANGKAT KERAS, PERANGKAT LUNAK, DAN FIRMWARE, DISEDIAKAN “SEPERTI ADANYA” DAN “DENGAN SEMUA CACAT DAN KESALAHAN”.

HIKMICRO TIDAK MEMBERIKAN JAMINAN TERSURAT ATAUPUN TERSIRAT, TERMASUK TIDAK TERBATAS PADA, JAMINAN KOMERSIAL, KUALITAS MEMUASKAN, ATAUPUN KECOCOKAN UNTUK TUJUAN TERTENTU. PENGGUNAAN PRODUK OLEH ANDA ADALAH ATAS RISIKO ANDA SENDIRI. DALAM SEGALA HAL, HIKMICRO TIDAK BERTANGGUNG JAWAB KEPADA ANDA ATAS KERUSAKAN KHUSUS, IKUTAN, INSIDENTIL, ATAU TIDAK LANGSUNG, TERMASUK, ANTARA LAIN, KERUGIAN AKIBAT

HILANGNYA LABA USAHA, TERGANGGUNYA USAHA, ATAU HILANGNYA DATA, KERUSAKAN SISTEM, ATAU HILANGNYA DOKUMEN, BAIK BERDASARKAN PELANGGARAN ATAS KONTRAK, TINDAKAN MELAWAN HUKUM (TERMASUK KELALAIAN), KEWAJIBAN PRODUK, ATAU LAINNYA, TERKAIT PENGGUNAAN PERANGKAT LUNAK, MESKIPUN HIKMICRO SUDAH DIBERITAHU ADANYA POTENSI KERUSAKAN ATAU KERUGIAN SEMACAM ITU. ANDA MENGAKUI BAHWA SIFAT INTERNET MENGHADIRKAN RISIKO KEAMANAN TIDAK TERLIHAT, DAN HIKMICRO TIDAK BERTANGGUNG JAWAB ATAS ABNORMALITAS PENGOPERASIAN, KEBOCORAN PRIVASI, ATAU KERUSAKAN LAIN AKIBAT SERANGAN SIBER, SERANGAN PERETAS, INFEKSI VIRUS, DAN RISIKO KEAMANAN INTERNET LAINNYA; AKAN TETAPI, HIKMICRO AKAN MENYEDIAKAN DUKUNGAN TEKNIS SECARA BERKALA JIKA DIBUTUHKAN. ANDA SETUJU UNTUK MENGGUNAKAN PRODUK INI DENGAN MEMATUHI SEMUA PERATURAN YANG BERLAKU DAN ANDA SECARA PRIBADI BERTANGGUNG JAWAB MEMASTIKAN PENGGUNAAN OLEH ANDA MEMATUHI PERATURAN YANG BERLAKU. SECARA KHUSUS, ANDA BERTANGGUNG JAWAB MENGGUNAKAN PRODUK DENGAN CARA YANG TIDAK MELANGGAR HAK-HAK PIHAK KETIGA, TERMASUK TANPA BATASAN PADA, HAK PUBLISITAS, HAK KEKAYAAN INTELEKTUAL, ATAU PERLINDUNGAN DATA DAN HAK



PRIVASI LAINNYA. ANDA DILARANG MENGGUNAKAN PRODUK UNTUK PENGGUNAAN AKHIR YANG DILARANG, TERMASUK PENGEMBANGAN ATAU PRODUKSI SENJATA PEMUSNAH MASSAL, PENGEMBANGAN ATAU PRODUKSI SENJATA KIMIA ATAU BIOLOGIS, AKTIVITAS YANG BERHUBUNGAN DENGAN BAHAN PELEDAK NUKLIR ATAU DAUR BAHAN BAKAR NUKLIR SECARA TIDAK AMAN ATAU UNTUK MENDUKUNG PELANGGARAN HAK ASASI MANUSIA.

JIKA TERJADI PERTENTANGAN ANTARA MANUAL INI DAN PERATURAN YANG BERLAKU, YANG DISEBUT TERAKHIR DIPRIORITASKAN.

## Informasi Terkait Peraturan

**Klausul ini hanya berlaku untuk produk yang memuat tanda atau informasi yang sesuai.**

## Pernyataan Kepatuhan

### Terhadap UE

 Produk ini dan - jika berlaku - juga aksesori yang disediakan mencantumkan tanda “CE” dan oleh karena itu mematuhi standar harmonisasi Eropa yang berlaku berdasarkan Direktif 2014/30/EU (EMCD), Direktif 2014/35/EU (LVD), Direktif 2011/65/EU (RoHS). Model yang mendukung transmisi nirkabel 433 MHz juga harus sesuai dengan Arahan 2014/53/EU (RED). Pita frekuensi dan batas nominal daya transmisi (terpancar dan/atau terhantar) adalah sebagai berikut: 433,050 MHz hingga 434,790 MHz, 0 dBm.

Peringatan: Produk ini merupakan produk kelas A. Di lingkungan rumah tinggal, produk ini dapat menimbulkan interferensi radio, dalam kondisi tersebut pengguna mungkin diharuskan untuk mengambil langkah-langkah yang memadai.



Direktif 2012/19/EU (WEEE Directive): Produk yang bertanda simbol ini tidak boleh dibuang sebagai sampah umum yang tidak disortir di wilayah Uni Eropa. Agar dapat didaur ulang sesuai ketentuan, kembalikan produk ini ke toko terdekat saat Anda membeli peralatan pengganti yang baru, atau buang pada titik pengumpulan yang ditentukan. Untuk informasi lebih lanjut, kunjungi: [www.recyclethis.info](http://www.recyclethis.info)



2006/66/EC (ketentuan baterai): Produk ini berisi baterai yang tidak boleh dibuang sebagai sampah umum yang tidak disortir di wilayah Uni Eropa. Lihat dokumentasi produk untuk informasi spesifik tentang baterai. Baterai ini ditandai dengan simbol ini, yang mungkin disertai huruf untuk menandakan kadmium (Cd), timbal (Pb), atau merkuri (Hg). Agar dapat didaur ulang sesuai ketentuan, kembalikan baterai ke toko atau titik pengumpulan yang ditentukan. Untuk informasi lebih lengkap, kunjungi: [www.recyclethis.info](http://www.recyclethis.info).

## Petunjuk Keselamatan

Instruksi ini ditujukan untuk memastikan pengguna dapat menggunakan produk dengan

benar dan menghindari bahaya atau kerugian materiil.

## **Undang-Undang dan Peraturan**

- Penggunaan produk ini harus sepenuhnya mematuhi peraturan setempat tentang keselamatan perangkat listrik.

## **Pemasangan**

- Jangan memasang peralatan ini di lokasi yang tidak stabil. Peralatan bisa jatuh dan menyebabkan cedera serius hingga kematian.

## **Transportasi**

- Kemas perangkat dalam kemasan aslinya atau yang serupa saat memindahkannya.
- Simpan wadah setelah perangkat dikeluarkan untuk digunakan lagi jika perlu. Kembalikan perangkat yang mengalami kegagalan apa pun ke pabrik dalam wadah aslinya. Perangkat yang diangkut tanpa wadah aslinya dapat mengalami kerusakan dan perusahaan tidak bertanggung jawab atas hal tersebut.
- Jangan menjatuhkan produk atau membuatnya terkena guncangan fisik.

## **Catu Daya**

- Adaptor daya tidak disertakan dalam kotak. Harap beli secara terpisah. Voltase input harus memenuhi ketentuan Sumber Daya Terbatas (12 V DC) sesuai standar IEC62368. Silakan lihat spesifikasi teknis untuk informasi terperinci.
- Pastikan steker terhubung dengan benar ke soket daya.
- Pasang lubang stopkontak di

dekat peralatan dan di lokasi yang mudah dijangkau.

- JANGAN menghubungkan beberapa perangkat ke satu adaptor daya, untuk menghindari panas berlebih atau bahaya kebakaran karena muatan berlebih.
- Gunakan adaptor daya yang disediakan oleh produsen yang memenuhi syarat. Baca spesifikasi produk untuk mengetahui tentang persyaratan daya secara detail.

## **Baterai**

- Risiko ledakan jika baterai diganti dengan jenis yang salah. Buang baterai bekas sesuai petunjuk.
- Penggantian baterai yang tidak tepat dengan baterai dari jenis yang salah dapat memengaruhi keamanan (misalnya, untuk beberapa jenis baterai lithium).
- Jangan membuang baterai ke dalam api atau oven panas, atau menghancurkan atau memotongnya secara mekanis, karena dapat menyebabkan ledakan.
- Jangan meletakkan baterai di lingkungan yang bersuhu sangat tinggi, karena dapat menyebabkan ledakan atau kebocoran cairan atau gas yang mudah terbakar.
- Jangan membiarkan baterai terpapar tekanan udara yang sangat rendah, karena dapat menyebabkan ledakan atau kebocoran cairan atau gas yang mudah terbakar.
- Gunakan baterai yang disediakan oleh produsen yang memenuhi syarat. Baca spesifikasi produk

untuk mengetahui tentang persyaratan baterai secara detail.

## Keamanan Sistem

- Anda mengakui bahwa sifat Internet menghadirkan risiko keamanan yang melekat, dan perusahaan kami tidak bertanggung jawab atas abnormalitas pengoperasian, kebocoran privasi, atau kerusakan lain akibat serangan siber, serangan peretas, namun, perusahaan kami akan menyediakan dukungan teknis secara berkala jika dibutuhkan.
- Terapkan perlindungan informasi pribadi dan keamanan data karena perangkat dapat mengalami masalah keamanan jaringan saat terhubung ke internet. Hubungi kami jika perangkat berpotensi mengalami risiko keamanan jaringan.
- Harap dipahami bahwa Anda bertanggung jawab untuk mengkonfigurasi semua kata sandi dan setelan keamanan lainnya terkait perangkat, serta simpan nama pengguna dan kata sandi Anda.

## Pemeliharaan

- Jika produk tidak berfungsi dengan baik, hubungi dealer atau pusat servis terdekat. Kami tidak bertanggung jawab atas masalah yang disebabkan oleh perbaikan atau perawatan yang tidak resmi.
- Beberapa komponen perangkat (mis., kapasitor elektrolitik) harus diganti secara rutin. Masa pakai rata-rata bervariasi, jadi disarankan melakukan pemeriksaan periodik. Hubungi

dealer Anda untuk informasi selengkapnya.

- Usap perangkat secara lembut dengan kain bersih dan sedikit etanol, jika diperlukan.
- Jika perangkat digunakan dengan cara yang tidak sesuai dengan yang ditetapkan produsen, perlindungan dari perangkat mungkin tidak berfungsi maksimal.
- Gunakan port seri peralatan untuk debugging saja.

## Lingkungan Penggunaan

- Pastikan lingkungan tempat beroperasi memenuhi ketentuan perangkat. Suhu pengoperasian harus antara  $-40^{\circ}\text{C}$  hingga  $70^{\circ}\text{C}$  ( $-40^{\circ}\text{F}$  hingga  $158^{\circ}\text{F}$ ), dan kelembapan pengoperasian harus 95% atau kurang, tanpa kondensasi.
- JANGAN membiarkan perangkat terpapar radiasi elektromagnetik atau lingkungan yang berdebu. Lihat spesifikasi untuk informasi selengkapnya.
- JANGAN mengarahkan lensa ke matahari atau cahaya terang lainnya.
- Lindungi peralatan dari tetesan atau cipratan dan jangan menaruh benda berisi cairan, misalnya vas, di atas peralatan.
- Jangan menempatkan sumber nyala terbuka, misalnya lilin, di atas peralatan.
- Jari dapat mengalami luka bakar saat menangani komponen dengan simbol ini . Tunggu satu setengah jam setelah peralatan dimatikan sebelum menangani komponen.

## **Darurat**

- Jika muncul asap, bau, atau derau dari perangkat, segera matikan perangkat, cabut kabel daya, lalu hubungi pusat servis.

## **Alamat Produsen**

Ruang 313, Unit B, Gedung 2, Jalan Danfeng 399, Sub-distrik Xixing, Distrik Binjiang, Hangzhou, Zhejiang 310052, China  
Hangzhou Microimage Software Co., Ltd.

PENGUMUMAN KEPATUHAN:

Produk seri termal ini mungkin tunduk pada kontrol ekspor di berbagai negara atau kawasan, termasuk tak terbatas, Amerika Serikat, Uni Eropa, dan/atau negara-negara lain anggota Kesepakatan Wassenaar. Hubungi ahli hukum atau kepatuhan profesional atau otoritas pemerintah setempat untuk persyaratan lisensi impor yang dibutuhkan jika Anda bermaksud mentransfer, mengekspor, mengekspor kembali produk seri termal antar negara.



**HIKMICRO**

See the World in a New Way