



Håndholdt termografisk kamera

Brugervejledning

Juridiske oplysninger

© 2021 Hangzhou Microimage Software Co., Ltd. Alle rettigheder forbeholdes.

Om denne vejledning

Vejledningen indeholder anvisninger om brug og håndtering af produktet. Billeder, diagrammer, illustrationer og alle øvrige oplysninger herefter tjener kun som beskrivelse og forklaring. Oplysningerne i vejledningen er med forbehold for ændring uden varsel på grund af opdateringer af firmware eller andre årsager. Du kan finde den seneste udgave af vejledningen på HIKMICRO's websted (<http://www.hikmicrotech.com>).

Brug brugervejledningen under vejledning af og med hjælp fra fagfolk, der er uddannet i understøttelse af produktet.

Varemærker

 **HIKMICRO** og andre af HIKMICRO's varemærker og logoer tilhører HIKMICRO i forskellige jurisdiktioner.

Andre nævnte varemærker og logoer tilhører deres respektive ejere.

Ansvarsfraskrivelse

VEJLEDNINGEN OG DET HERI BESKREVNE PRODUKT, INKL. HARDWARE, SOFTWARE OG FIRMWARE, LEVERES I STØRST MULIGT OMFANG, DER ER TILLADT VED LOV, "SOM DET ER OG FOREFINDES" OG "MED ALLE DEFEKTER OG FEJL". HIKMICRO USTEDER INGEN GARANTIER, HVERKEN UDTRYKKELIGE ELLER UNDERFORSTÅEDE, INKL. UDEN BEGRÆNSNING, VEDRØRENDE SALGBARHED, TILFREDSSTILLENDE KVALITET ELLER EGNETHED TIL ET BESTEMT FORMÅL. DIN BRUG AF PRODUKTET SKER PÅ DIN EGEN RISIKO. UNDER INGEN OMSTÆNDIGHEDER ER HIKMICRO ANSVARLIG OVER FOR DIG FOR SÆRLIGE SKADER, HÆNDELIGE SKADER, FØLGESKADER ELLER INDIREKTE SKADER, INKL. BL.A., SKADER SOM FØLGE AF DRIFTSTAB, DRIFTSFORSTYRRELSER ELLER TAB AF DATA, BESKADIGELSE AF SYSTEMER ELLER TAB AF DOKUMENTATION, UANSET OM DET ER BASERET PÅ KONTRAKTBRUD, SKADEVOLDENDE HANDLINGER (HERUNDER UAGTSOMHED), PRODUKTANSVAR ELLER PÅ ANDEN MÅDE I FORBINDELSE MED BRUGEN AF PRODUKTET, SELVOM HIKMICRO ER BLEVET UNDERRETTET OM MULIGHEDEN FOR SÅDANNE SKADER.

DU ANERKENDER, AT INTERNETTET INDEHOLDER INDBYGGEDE SIKKERHEDSRISICI. HIKMICRO PÅTAGER SIG INTET ANSVAR FOR UNORMAL DRIFT, LÆKAGE AF PERSONLIGE OPLYSNINGER ELLER ANDRE SKADER SOM FØLGE AF CYBERANGREB, HACKERANGREB, VIRUSANGREB ELLER ANDRE INTERNETSIKKERHEDSRISICI. HIKMICRO VIL DOG YDE EVENTUEL NØDVENDIG OG RETTIDIG TEKNISK SUPPORT.

DU ERKLÆRER DIG INDFORSTÅET MED AT BRUGE PRODUKTET I OVERENSSTEMMELSE MED ALLE GÆLDENDE LOVE, OG DU ER ENEANSVARLIG FOR AT SIKRE, AT DIN BRUG OVERHOLDER AL GÆLDENDE LOVGIVNING. DU ER ISÆR ANSVARLIG FOR AT BRUGE PRODUKTET PÅ EN MÅDE, DER IKKE KRÆNKER TREDJEPARTERS RETTIGHEDER, HERUNDER, UDEN BEGRÆNSNINGER, RETTIGHEDER VEDRØRENDE OFFENTLIG OMTALE, INTELLEKTUELLE EJENDOMSRETTIGHEDER ELLER RETTIGHEDER VEDRØRENDE DATABESKYTTELSE OG ANDRE RETTIGHEDER VEDRØRENDE

PERSONLIGE OPLYSNINGER. DU MÅ IKKE BRUGE PRODUKTET TIL FORBUDTE SLUTANVENDELSER, HERUNDER UDVIKLING ELLER FREMSTILLING AF MASSEØDELÆGGELSESVÅBEN, UDVIKLING ELLER PRODUKTION AF KEMISKE ELLER BIOLOGISKE VÅBEN, AKTIVITETER I DEN KONTEKST, DER ER KNYTTET TIL ATOMBOMBER ELLER USIKKERT REAKTORBRÆNDSSEL, ELLER SOM STØTTE TIL OVERTRÆDELSE AF MENNESKERETTIGHEDER.

I TILFÆLDE AF UOVERENSSTEMMELSE MELLEM VEJLEDNINGEN OG GÆLDENDE LOVGIVNING GÆLDER SIDSTNÆVNTE.

Lovgivningsmæssige oplysninger

EU-overensstemmelseserklæring



Produktet og eventuelt medfølgende tilbehør er mærket "CE" og opfylder derfor gældende harmoniserede europæiske standarder anført i EMC-direktivet 2014/30/EU, RE-direktivet 2014/53/EU og RoHS-direktivet 2011/65/EU.





2012/19/EU (WEEE-direktivet): Produkter, der er mærket med dette symbol, kan ikke bortskaffes som almindeligt husholdningsaffald i EU. Med henblik på korrekt genbrug skal du aflevere produktet til din lokale leverandør ved køb af tilsvarende nyt udstyr eller aflevere det på et dertil indrettet indleveringssted. For yderligere oplysninger se: www.recyclethis.info



2006/66/EF (batteridirektivet): Dette produkt indeholder et batteri, som ikke kan bortskaffes sammen med almindeligt husholdningsaffald i EU. Find specifikke oplysninger om batteriet i produktdokumentationen. Batteriet er mærket med dette symbol, som kan indeholde bogstaver, der indikerer indhold af kadmium (Cd), bly (Pb) eller kviksølv (Hg). Med henblik på korrekt genbrug skal du aflevere batteriet til din leverandør eller til et dertil indrettet indleveringssted. Du kan få flere oplysninger her: www.recyclethis.info

Symbolforklaringer

Symbolerne i dette dokument defineres på følgende måde.

Symbol	Beskrivelse
 Fare	Angiver en farlig situation, som, hvis den ikke undgås, vil medføre død eller alvorlig personskade.
 Forsigtig	Angiver en potentielt farlig situation, som kan medføre skade på udstyr, tab af data, reduktion i ydelse eller uventede resultater, hvis den ikke undgås.
 Bemærk	Giver yderligere oplysninger for at understrege eller supplere vigtige punkter i hovedteksten.

Sikkerhedsanvisning

Disse anvisninger skal sikre, at brugeren kan anvende produktet korrekt og undgå fare eller tab af ejendom.

Love og bestemmelser

- Brug af dette produkt skal strengt overholde lokale bestemmelser for elektrisk sikkerhed.

Transport

- Opbevar enheden i den oprindelige eller en lignende emballage, når den skal transporteres.
- Gem al emballage efter udpakningen til senere brug. Du skal bruge den originale emballage til at returnere enheden til fabrikken, hvis der opstår fejl. Transport uden den originale emballage kan medføre skade på enheden, og virksomheden tager intet ansvar derfor.
- Tab ikke produktet, og udsæt det ikke for fysiske stød. Hold enheden væk fra magnetisk interferens.

Strømforsyning

- Du skal selv købe en oplader. Indgangsspændingen skal overholde LPS-kravene (5 V jævnstrøm, 940 mA) iht. til standarden IEC61010-1. Du kan finde nærmere oplysninger i de tekniske specifikationer.
- Kontrollér, at stikket er sat godt i stikkontakten.
- Slut IKKE flere enheder til én strømadapter for at undgå overhedning eller brandfare som følge af overbelastning.

Batteri

- Forkert brug eller udskiftning af batteriet kan resultere i fare for eksplosion. Udskift kun med samme eller tilsvarende type. Bortskaf brugte batterier i overensstemmelse med batteriproducentens vejledning.
- Det indbyggede batteri kan ikke demonteres. Kontakt producenten, hvis du har brug for en reparation.
- Hvis batteriet skal opbevares i en længere periode, skal du sikre, at det oplades fuldt hvert halve år for at bevare batteriets ydeevne. Ellers kan der opstå skade.
- Oplad IKKE andre batterityper med den medfølgende oplader. Sørg for, at der ikke befinder sig brændbare materialer inden for 2 m fra opladeren under opladning.
- Batteriet må IKKE anbringes i nærheden af en varmekilde eller åben ild. Undgå direkte sollys.
- For at undgå kemisk forbrænding må batteriet IKKE sluges.
- Batteriet må IKKE anbringes inden for børns rækkevidde.
- Når enheden er slukket, og RTC-batteriet er fuldt opladet, kan det bevare tidsindstillingerne i 15 dage.
- Ved første ibrugtagning skal du tænde enheden og oplade RTC-batteriet med lithium-batteriet i mindst 10 timer.
- Lithium-batteriets spænding er 3,6 V, og batterikapaciteten er 6700 mAh.
- Batteriet er UL2054-certificeret.

Vedligeholdelse

- Hvis produktet ikke virker korrekt, skal du kontakte din forhandler eller dit nærmeste servicecenter. Vi påtager os intet ansvar for problemer, der er forårsaget af uautoriseret reparation eller vedligeholdelse.
- Der er få enhedsdele (fx elektrolytkondensator), der skal udskiftes regelmæssigt. Den gennemsnitlige levetid varierer. Derfor er det nødvendigt at udføre regelmæssig kontrol. Kontakt din forhandler for nærmere oplysninger.
- Tør enheden forsigtigt af med en ren klud og en lille mængde ætanol, hvis det er nødvendigt.
- Hvis udstyret bruges på en måde, der ikke er angivet af producenten, kan den beskyttelse, der enheden giver, blive forringet.
- Vi anbefaler, at du sender enheden til kalibrering en gang årligt. Kontakt din lokale forhandler for oplysninger om servicecentre.
- Bemærk, at grænsen for elektrisk strøm for USB 3.0 PowerShare-porten kan variere afhængigt af PC-mærke, hvilket kan medføre problemer med inkompatibilitet. Det anbefales derfor at anvende den almindelige USB 3.0- eller USB 2.0-port, hvis PC'en ikke kan genkende USB-enheden, når den tilsluttes via USB 3.0 PowerShare-porten.

Driftsmiljø

- Kontrollér, at driftsmiljøet opfylder enhedens krav. Driftstemperaturen skal være fra -10 °C til 50 °C (14 °F til 122 °F), og driftsluftfugtigheden skal være 90 % eller mindre.
- Enheden må IKKE udsættes for kraftig elektromagnetisk stråling eller støvfyldte miljøer.
- Objektivet må IKKE rettes mod solen eller et stærkt lys.

Teknisk support

Portalen <https://www.hikmicrotech.com> hjælper dig som kunde hos HIKMICRO med at få mest muligt ud af dine HIKMICRO-produkter. Portalen giver dig adgang til vores supportteam, software og dokumentation, kontaktoplysninger til service osv.

Nødsituation

- Hvis enheden afgiver røg, lugt eller støj, skal du straks slukke for strømmen og trække strømkablet ud. Kontakt derefter servicecentret.

Advarsel om supplerende laserlyd



Advarsel: Laserstrålen, der udsendes fra enheden, kan forårsage øjenskade, forbrændinger på huden eller antændelse af brandbare stoffer. Beskyt øjnene mod direkte laserlys. Før du aktiverer funktionen Supplerende lys, skal du sikre, at der ikke er personer eller brandbare stoffer foran laserobjektivet. Bølgelængden er 650 nm, og effekten er mindre end 1 Mw. Laseren overholder standarden IEC60825-1:2014.

Vedligeholdelse af laser: Laseren kræver ikke regelmæssig vedligeholdelse. Hvis laseren ikke fungerer, skal lasersamlingen udskiftes på fabrikken under garantien. Hold enheden slukket, mens

lasersamlingen udskiftes. Forsigtig - Hvis enheden ikke betjenes eller justeres i overensstemmelse med denne vejledning, kan det medføre farlig stråling.

Producentens adresse

Room 313, Unit B, Building 2, 399 Danfeng Road, Xixing Subdistrict, Binjiang District, Hangzhou, Zhejiang 310052, Kina

Hangzhou Microimage Software Co., Ltd

MEDDELELSE OM OVERENSSTEMMELSE: Produkterne i den termografiske serie kan være underlagt eksportkontrol i forskellige lande eller områder, herunder, uden begrænsning, USA, EU, Storbritannien og/eller andre medlemslande i Wassenaar-aftalen. Kontakt din professionelle juraekspert, ekspert i overensstemmelse eller de lokale offentlige myndigheder for at få oplysninger om kravene for eksportlicens, hvis du har til hensigt at overføre, eksportere eller geneksportere enheder i den termiske serie mellem forskellige lande.

Indhold

Kapitel 1 Overblik	1
1.1 Enhedsbeskrivelse	1
1.2 Hovedfunktion	1
1.3 Udseende	2
Kapitel 2 Klargøring	5
2.1 Opladning af enheden	5
2.1.1 Opladning af enheden via kabelgrænsefladen	5
2.1.2 Opladning af enheden via opladningsfoden	5
2.2 Påsætning af håndrem	6
2.3 Påsætning af beskyttelsesdæksel	8
2.4 Påsætning af aftageligt objektiv	8
2.4.1 Kalibrering af aftageligt objektiv	10
2.5 Tænd/sluk	11
2.5.1 Indstilling af varighed for autosluk	11
2.6 Betjeningsmetode	11
2.7 Gennemgang af menuen	12
Kapitel 3 Indstillinger for skærm	13
3.1 Fokus	13
3.1.1 Fokusering af objektivet	13
3.1.2 Laserassisteret fokusering	13
3.1.3 Autofokus	14
3.1.4 Kontinuerlig autofokus	14
3.2 Indstilling af lysstyrke for skærm	14
3.3 Indstilling af visningstilstand	15
3.4 Indstilling af paletter	15
3.5 Justering af digital zoom	16
3.6 Visning af OSD-oplysninger	16
Kapitel 4 Temperaturmåling	17
4.1 Indstilling af parametre for termografi	17
4.1.1 Indstilling af enhed	18

4.2 Indstilling af temperaturområde	18
4.3 Indstilling af termografisk regel.....	19
4.3.1 Indstilling af regel for punkt	19
4.3.2 Indstilling af regel for linje	20
4.3.3 Indstilling af regel for ramme	20
4.3.4 Sletning af regler	21
4.4 Temperaturalarm	21
4.4.1 Markering af mål for alarmtemperatur på skærmen	21
4.4.2 Indstilling af alarm for termografiregler eller pixel-til-pixel-termometri.....	22
Kapitel 5 Billede og video	23
5.1 Optagelse af enkeltbillede	23
5.2 Scanning af QR-kode	24
5.3 Optagelse af video.....	24
5.4 Gennemsyn af filoptagelser	25
5.5 Eksport af filer	26
Kapitel 6 Registrering af afstand	27
Kapitel 7 Tilslutning til Bluetooth.....	28
Kapitel 8 Indstilling af LED-lys	29
Kapitel 9 Tilslutning til app til termisk visning	30
9.1 Tilslutning via wi-fi	30
9.2 Tilslutning via hotspot.....	31
Kapitel 10 Vedligeholdelse	32
10.1 Visning af enhedsoplysninger	32
10.2 Indstilling af dato og klokkeslæt.....	32
10.3 Opgradering af enhed	32
10.4 Nulstilling af enhed	32
Kapitel 11 Bilag	33
11.1 Oversigt over emissivitet fra almindelige materialer	33
11.2 Enhedskommandoer	33
11.3 Matrix til enhedskommunikation	34
11.4 OSS	34

Kapitel 1 Overblik

1.1 Enhedsbeskrivelse

Det håndholdte termografiske kamera er et kamera til både optiske og termiske billeder. Kameraet kan foretage termografi i form af afstandsmåling, videooptagelse, billedoptagelse, alarm, og det kan oprette forbindelse til wi-fi, hotspot og Bluetooth. Den indbyggede højfølsomme IR-detektor og højtydende sensor registrerer temperaturændringer og måler temperaturen i realtid. Området for temperaturmåling er -20 °C til 650 °C (-4 °F til 1202 °F) med en maks. nøjagtighed på ± 2 °C ($\pm 3,6$ °F) eller 2 %. Det indbyggede laser-modul registrerer afstanden til målet.

Enheden er let at bruge og ergonomisk designet. Det anvendes i vid udstrækning til transformerstationer, detektion til forhindring af statisk elektricitet hos virksomheder og rekognosceringundersøgelser indenfor byggebranchen.

1.2 Hovedfunktion

Termografi

Enheden registrerer temperaturen i realtid og viser den på skærmen.

Afstandsmåling

Enheden kan måle afstanden til målet med laserlys.

Fusion

Enheden kan vise en fusion af det termiske og det optiske billede.

QR-kode

Enheden kan scanne QR-koden og optage den.

Palette og alarm

Enheden understøtter flere paletter, og du kan vælge palettetilstand afhængigt af alarmfunktion.

Tilslutning til klientsoftware

- Mobiltelefon: Brug HIKMICRO Viewer til livevisning, optagelse af enkeltbilleder og video osv. på din telefon.
- PC: Brug HIKMICRO Analyzer til livevisning, optagelse af enkeltbilleder og video, modtagelse af alarmbeskeder osv. på din PC.

Bluetooth

Enheden kan sluttes til et headset via Bluetooth, og du kan høre lyden fra video- eller billedoptagelsen.

1.3 Udseende

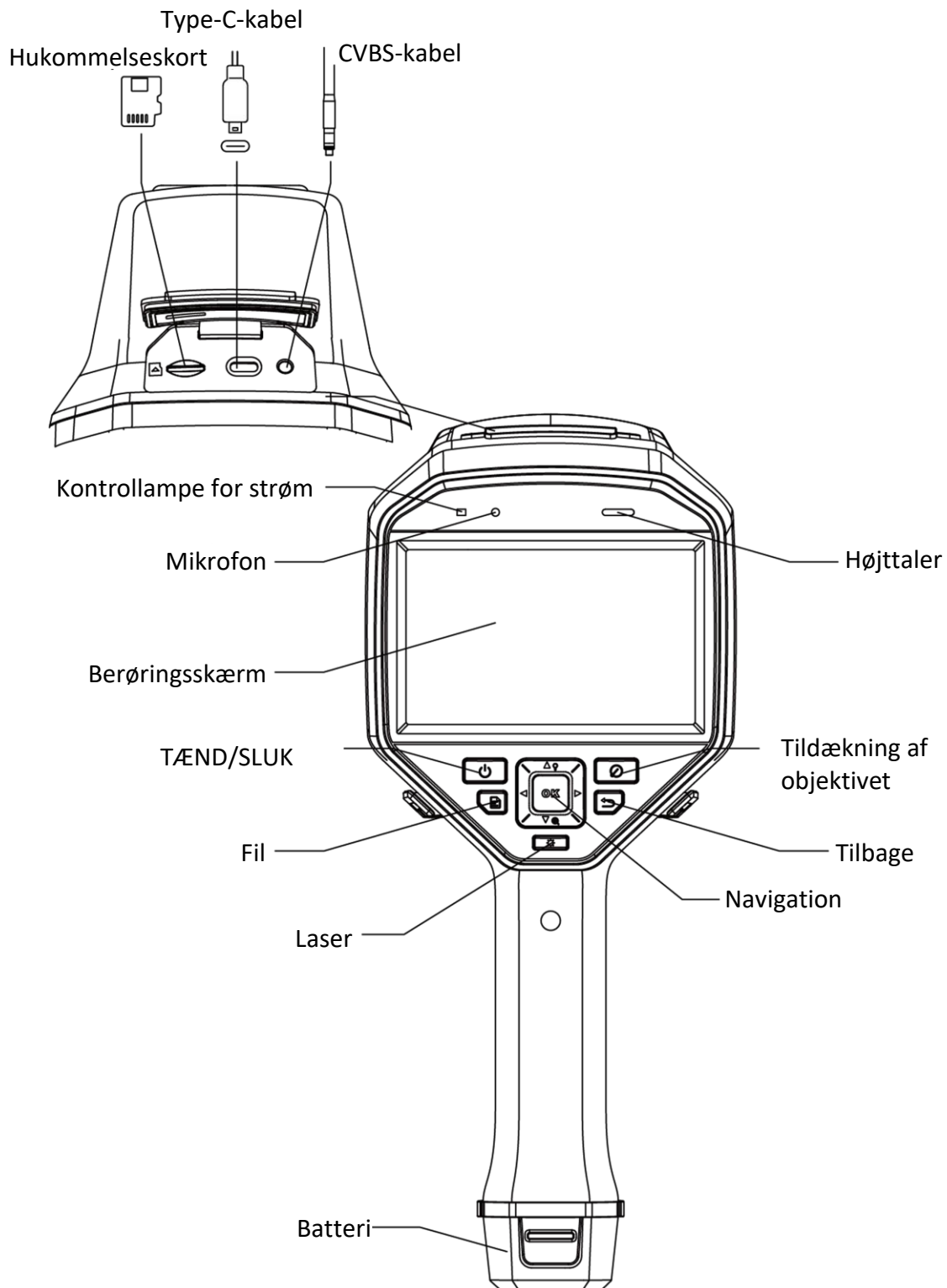

Figur 1-1 Udseende

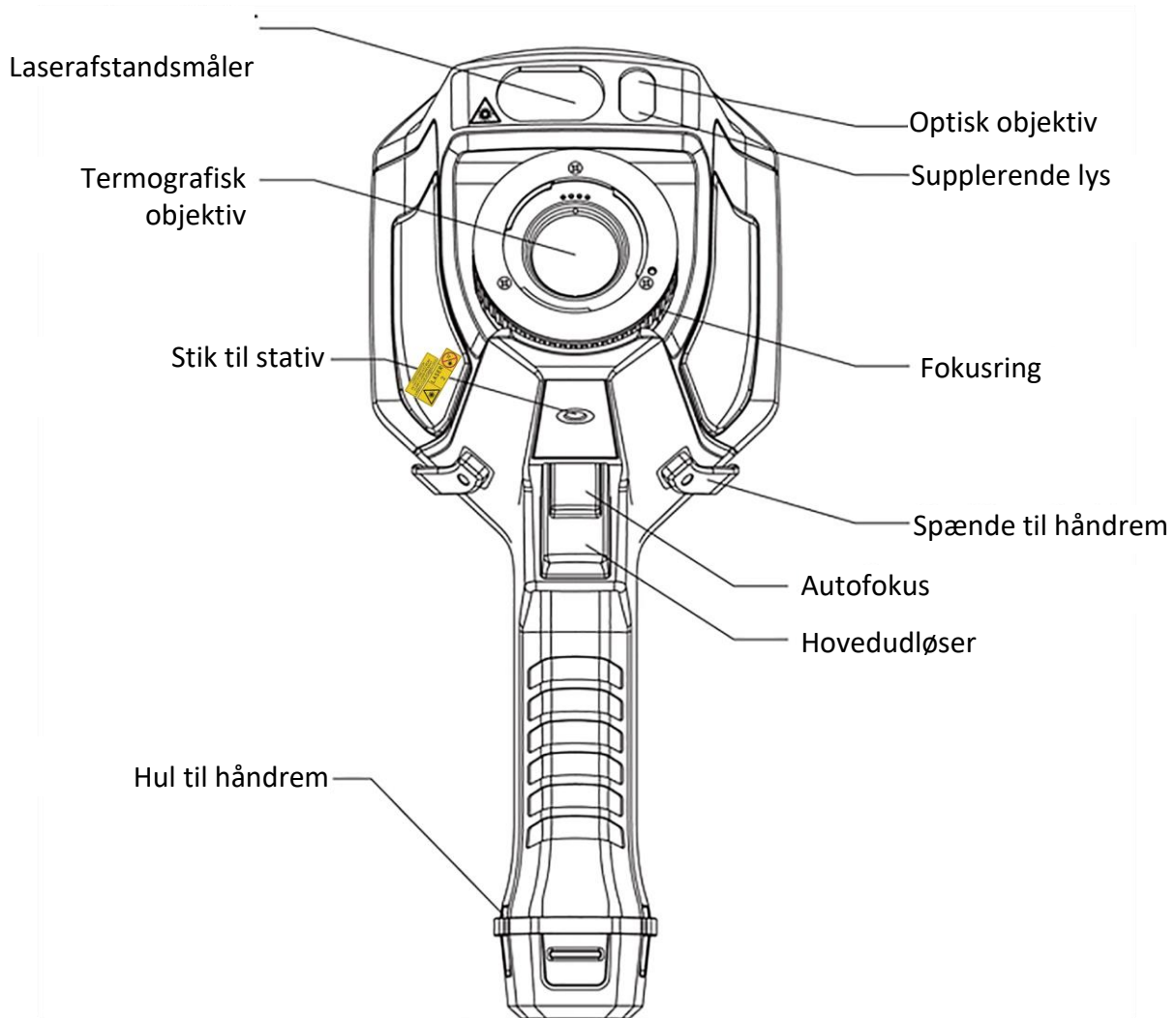

Bemærk

Advarselsskiltet findes under laseren og på venstre side af enheden.

Tabel 1-1 Beskrivelse af forsiden

Komponent	Funktion
Laserknop	Hold knappen nede for at slå laser til, og slip knappen for at slå laser fra.
Navigationsknop	Menutilstand: <ul style="list-style-type: none"> ● Tryk på Δ, ∇, \triangleright og \triangleleft for at vælge parametre. ● Tryk på OK for at bekræfte.
	Anden tilstand: <ul style="list-style-type: none"> ● Tryk på Δ for at tænde/slukke det supplerende LED-lys. ● Tryk på ∇ for at starte digital zoom.

Håndholdt termografisk kamera Brugervejledning

Komponent	Funktion
Knap til at tildække objektivet	Tildæk objektivet for at foretage en korrektion.
Knappen Tilbage	Afslut menuen, eller vend tilbage til den forrige menu.
Fokusring	Indstil objektivets brændvidde. Se <i>Fokusering af objektiv.</i>
Udløser	Tryk på udløseren for at tage et billede eller scanne QR-koden. Hold udløseren nede for at optage en video.
Autofokus	Tryk på udløseren for at slå autofokusfunktionen til/fra.



Forsigtig

Laserstrålen, der udsendes fra enheden, kan forårsage øjenskade, forbrændinger på huden eller antændelse af brandbare stoffer. Før du aktiverer funktionen Supplerende lys, skal du sikre, at der ikke er personer eller brandbare stoffer foran laserobjektivet.

Kapitel 2 Klargøring

2.1 Opladning af enheden



Forsigtig

Det indbyggede cellebatteri, der driver enhedens realtidsur (RTC) kan miste strømmen under lang tids transport eller opbevaring. Det anbefales at genoplade RTC-batteriet for at uret i enheden kan fungere korrekt.

For at oplade RTC-batteriet fuldt ud skal følgende krav opfyldes:

- De genopladelige lithium-batterier skal lægges i enheden.
 - Enheden skal forblive i drift i mere end 10 timer inden nedlukning.
-

2.1.1 Opladning af enheden via kabelgrænsefladen

Før du starter

Sørg for, at batteriet er lagt i inden opladningen.

Trin

1. Åbn enhedens topdæksel.
2. Forbind grænsefladen og strømadapteren via et Type-C- eller USB-kabel.

2.1.2 Opladning af enheden via opladningsfoden

Trin



Bemærk

Oplad enheden med det medfølgende kabel og strømforsyning fra producenten (eller iht. indgangsspændingen angivet i specifikationerne).

1. Hold enheden, og tryk på begge batterilåseknapper på enheden.

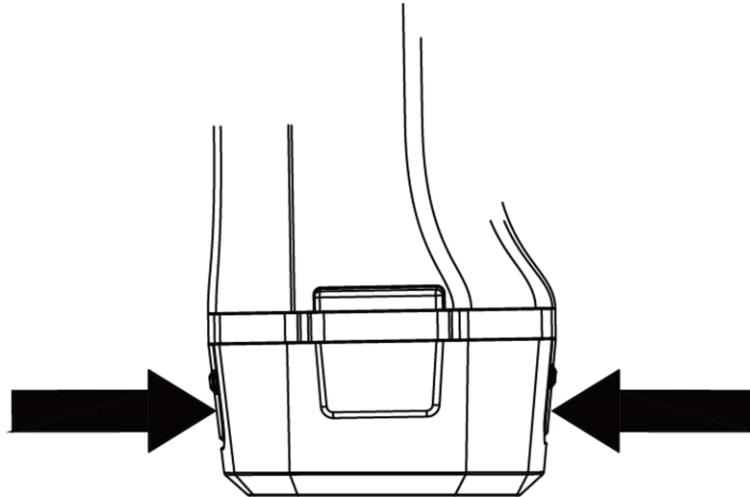

Figur 2-1 Udtagning af batteriet

2. Hold låseknapperne nede, og træk i batterifoden for at tage batteriet ud.
3. Sæt batteriet i opladningsfoden. Du kan se opladningsstatussen via kontrollampen på opladningsfoden.

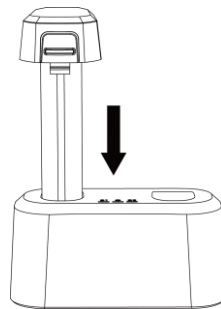

Figur 2-2 Opladning af batteriet

4. Når batteriet er helt opladet, skal du tage det af opladningsfoden.
5. Sæt batteriet i enheden.

2.2 Påsætning af håndrem

Den øverste del af håndremmen fastgøres til kameraet med et spænde. Der er to spænder, et på hver side af kameraet. Den nederste del af håndremmen føres gennem hullet i bunden af kameraet.

Trin

1. Sæt den øverste del af håndremmen ind i spændet.

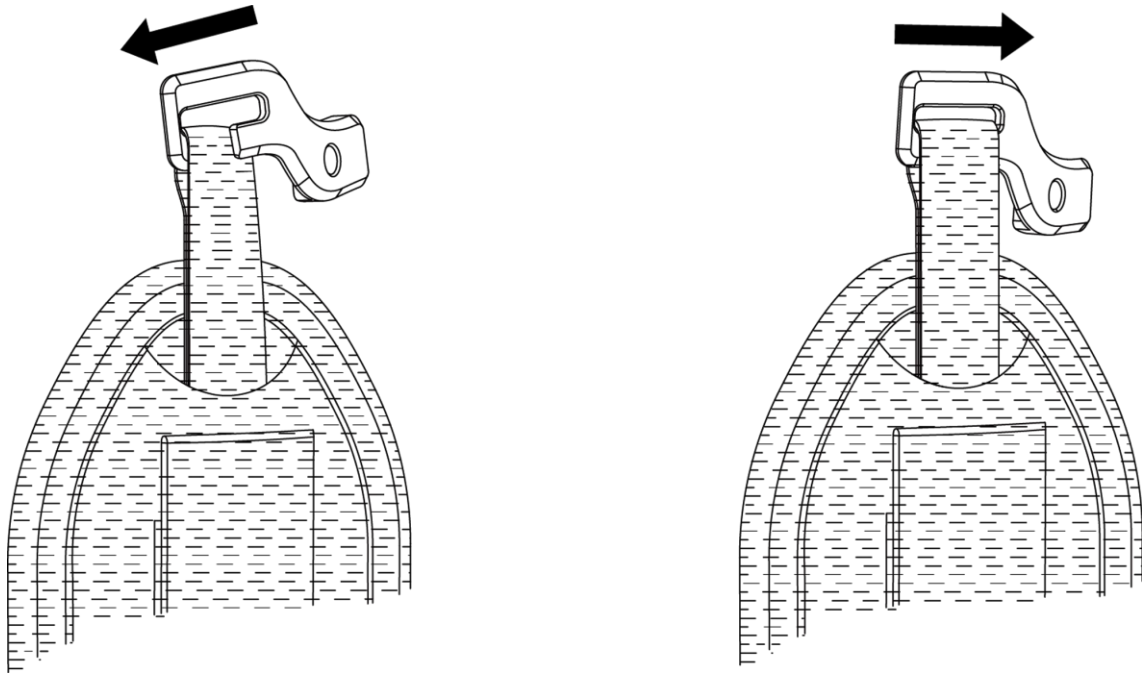

Figur 2-3 Påsætning af den øverste del af håndremmen

2. Fastgør spændet på enheden, og stram skruen med den medfølgende skrueøgle.
3. Før den nederste del af håndremmen gennem hullet i bunden af enheden. Fastgør håndremmen med krog-og-øje-fæstet.

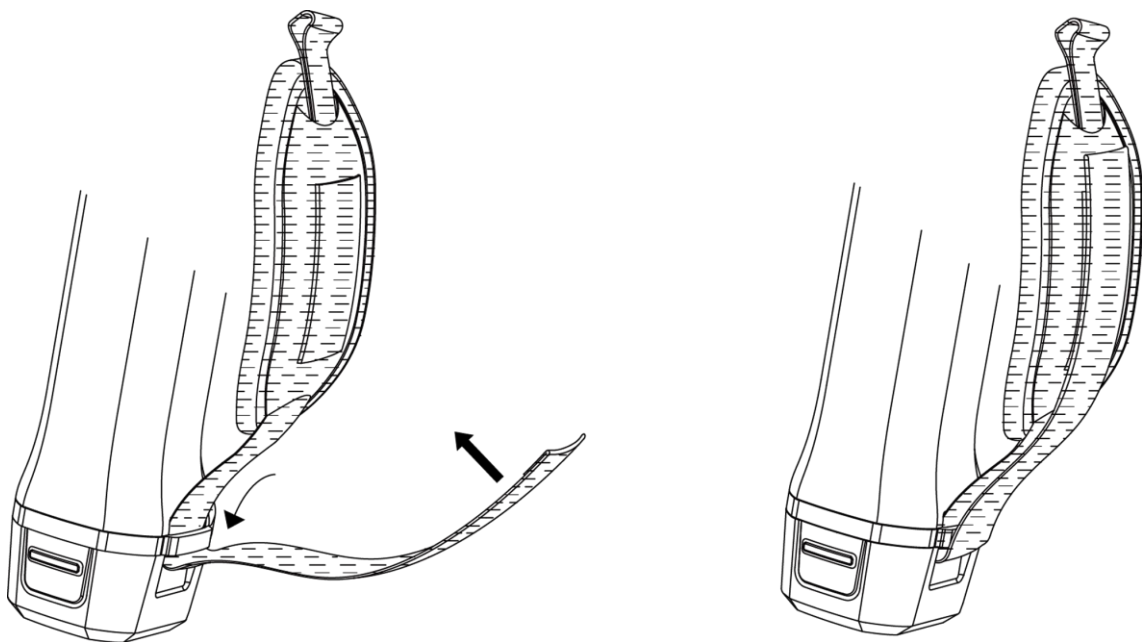

Figur 2-4 Fastgøring af den nederste del af håndremmen

2.3 Påsætning af beskyttelsesdæksel

Sæt beskyttelsesdækslet på, når enheden ikke er i brug.

Trin

1. Match gevindhullet på enheden med monteringshullet på objektivdækslet.
2. Sæt skruen i, og drej med uret for at fastgøre objektivdækslet.

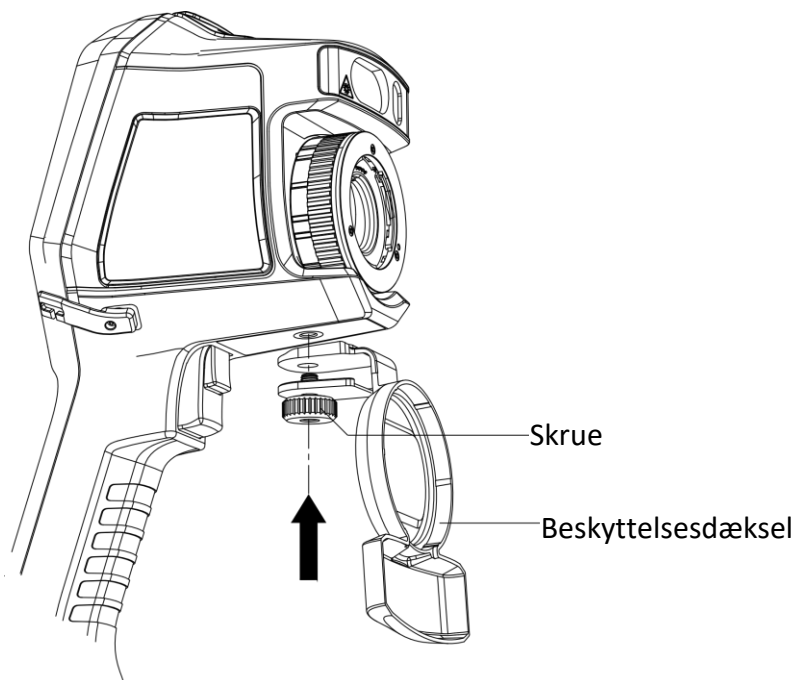

Figur 2-5 Fastgørelse af beskyttelsesdæksel

2.4 Påsætning af aftageligt objektiv

Et aftageligt objektiv er et ekstra termisk objektiv, der kan monteres på enheden for at ændre den originale brændvidde til forskellige områder for at opnå forskellige billedudsnit og scenarier.

Før du starter

- Køb et passende aftageligt objektiv, der er anbefalet af enhedens producent.
- Aktivér **Kontrol af aftageligt objektiv** via **Indstillinger** → **Indstillinger for optagelse af billede**. På enheden vises et vindue med oplysninger om objektivet eller kalibreringsprogrammet, når enheden registrerer et påsat objektiv.

Trin

1. Drej den dekorative ring 38 grader mod uret.

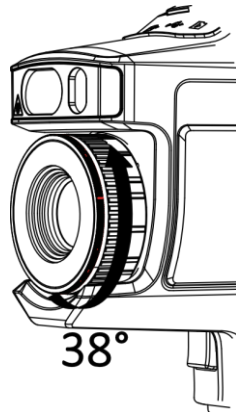

Figur 2-6 Rotering af den dekorative ring

2. Tag den dekorative ring af.

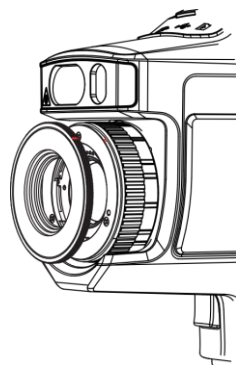

Figur 2-7 Aftagning af den dekorative ring

3. Match de to røde prikker på det aftagelige objektiv og på enheden, og drej objektivet med uret for at færdiggøre påsætningen.

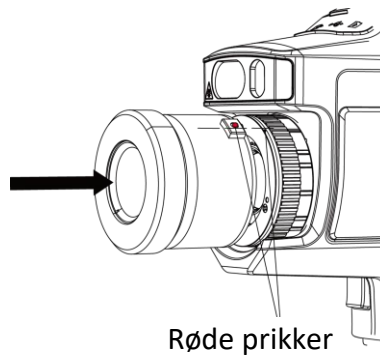

Figur 2-8 Matchning af de røde prikker

4. Drej det udskiftelige objektiv med uret for at sætte det fast.

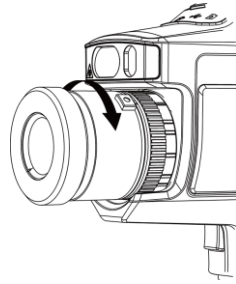

Figur 2-9 Påsætning af objektivet

5. Valgfrit: Drej det aftagelige objektiv mod uret for at tage det af.

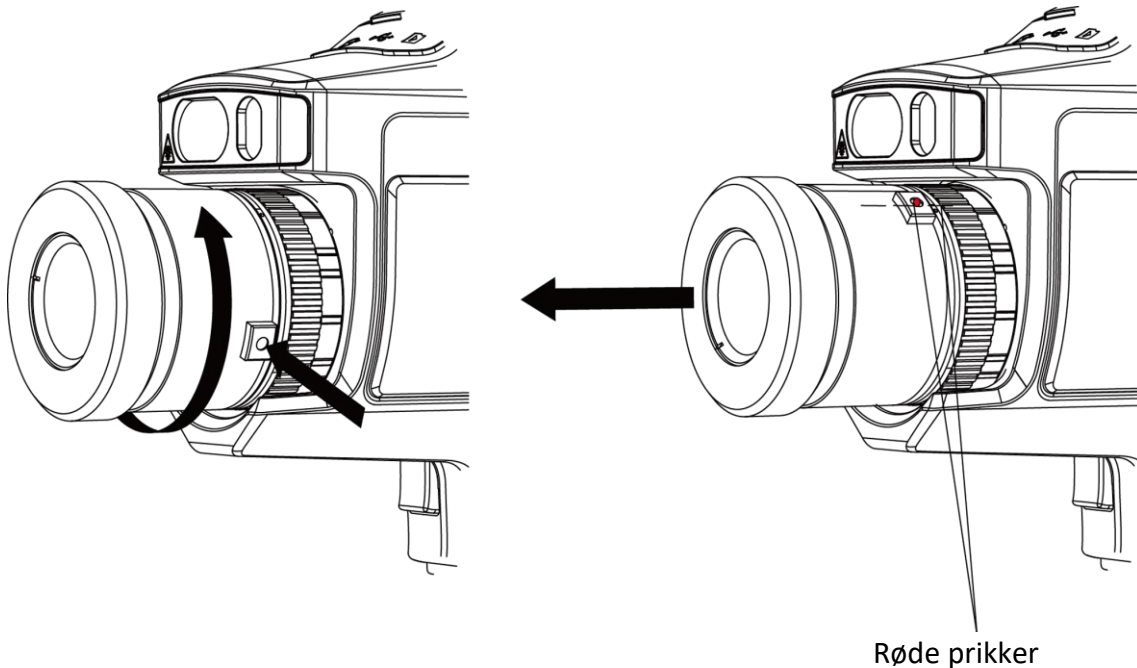

Figur 2-10 Aftagning af objektiv

Hvad kommer derefter

Kalibrér objektivet, før du kan bruge det normalt. Se [Kalibrering af aftageligt objektiv](#) for vejledning.

2.4.1 Kalibrering af aftageligt objektiv

I dette afsnit gennemgår vi, hvordan du kalibrerer et nyligt påsat aftageligt objektiv.

Trin

1. Find et kalibreringsmiljø.

Miljøet skal opfylde følgende krav:

- Der findes mål, hvis temperatur er betragteligt højere end den omgivende temperatur.
- Målet skal have klart definerede termiske og optiske kanter.

2. Følg den interaktive vejledning i pop op-vinduet for at starte kalibreringen.

Bemærk

Pop op-vinduet med vejledningen vises direkte efter påsætning af objektivet. Hvis du ved et uheld afslutter kalibreringsprogrammet, skal du gå ind i **Indstillinger** → **Indstillinger for optagelse af billede** → **Kalibrering af aftageligt objektiv** for at starte igen.

3. Se brugervejledningen til det aftagelige objektiv for yderligere oplysninger.

Hvad kommer derefter

Når objektivet er sat på, kan du tjekke objektivoplysningerne i **Indstillinger** → **Enhedsoplysninger** og få vist objektivtypen (0,5x, 2x, osv.) på skærmen til overvågning.

2.5 Tænd/sluk

Tænd

Fjern objektivdækslet, og hold  inde i mindst tre sekunder for at tænde enheden. Du kan se målet, når enhedens skærm holdes stabilt.

Bemærk

Det kan tage mindst 30 sekunder fra du tænder enheden, til den er klar til brug.

Sluk

Når enheden er tændt, skal du holde  inde i tre sekunder for at slukke den.

2.5.1 Indstilling af varighed for autosluk

Gå til **Lokale indstillinger** → **Enhedsindstillinger** → **Autosluk** for at indstille perioden for autosluk efter behov.

2.6 Betjeningsmetode

Enheden understøtter både betjening via berøringsfølsom skærm og betjening med knapper.

Betjening via berøringsfølsom skærm

Tryk på skærmen for at indstille parametre og foretage konfiguration.

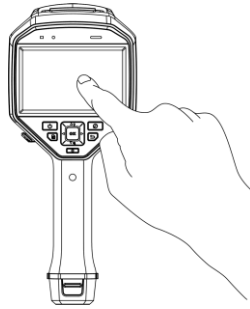

Figur 2-11 Betjening via berøringsfølsom skærm

Betjening med knapper

Tryk på navigationsknapperne for at indstille parametre og foretage konfiguration.

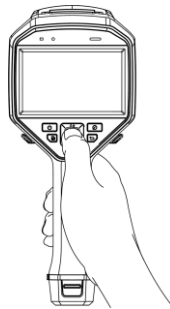

Figur 2-12 Betjening med knapper

- Tryk på Δ , ∇ , \triangleleft og \triangleright for at flytte markøren op/ned/mod venstre/højre.
- Tryk på OK for at bekræfte.

2.7 Gennemgang af menuen

Gå til skærmen til overvågning, tryk på skærmen, eller tryk på OK for at få vist genvejsmenuen.

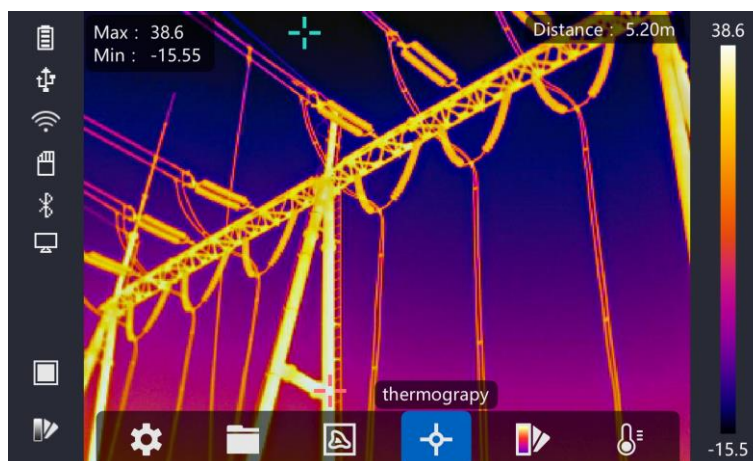

Figur 2-13 Menu

Kapitel 3 Indstillinger for skærm

3.1 Fokus

Indstil objektivets brændvidde korrekt, før du foretager anden konfiguration, ellers kan det påvirke billedvisningen og temperaturnøjagtigheden.

3.1.1 Fokusering af objektivet

Trin

1. Tænd enheden.
2. Peg med objektivet mod et passende motiv.
3. Justér fokuseringsknappen med eller mod uret, se illustrationen herunder.

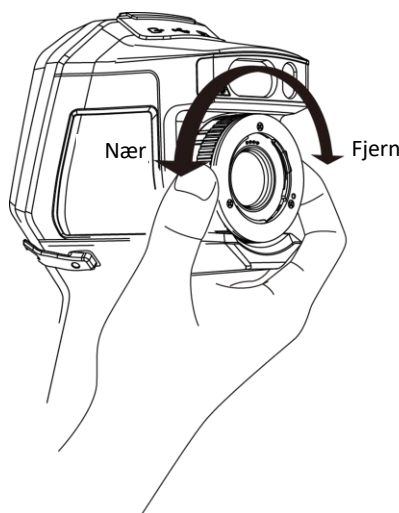

Figur 3-1 Fokusering af objektivet

Bemærk

Berør IKKE objektivets linse, da det kan påvirke visningen på skærmen.

3.1.2 Laserassisteret fokusering

Peg med laseren mod målet, hvorefter enheden automatisk fokuserer.

Før du starter

- Det anbefales at anvende denne funktion på steder uden genskin, som fx indendørs.
- Målet skal have god lysrefleksion, som fx hvidt papir, kabel.

Trin

1. Tryk på  i livevisning.

2. Vælg , og gå til **Indstillinger for optagelse af billede** → **Fokus** → **Fokustilstand** for at aktivere **Laserassisteret fokusering**.
3. Peg med markøren mod målet på livevisningsskærmen, og hold **Autofokus-udløseren** inde. Slip autofocus-udløseren for at færdiggøre fokuseringen.

Bemærk

Du må IKKE justere fokuseringen i denne tilstand, da dette vil afbryde fokuseringsprocessen.

3.1.3 Autofokus

Enheden fokuserer automatisk ved at sammenligne lysstyrke, kontrast osv. i det aktuelle motiv. Gå til **Indstillinger** → **Indstillinger for optagelse af billede** → **Fokus** → **Fokustilstand** for at aktivere **Autofokus**.

Peg med markøren mod målet på livevisningsskærmen, og hold **Autofokus-udløseren** inde. Slip udløseren for at færdiggøre fokuseringen.

Bemærk

Du må IKKE justere fokuseringen i denne tilstand, da dette vil afbryde fokuseringsprocessen.

3.1.4 Kontinuerlig autofocus

I kontinuerlig autofokustilstand fokuserer enheden automatisk på målet for at give et skarpt billede. Brug denne tilstand, når enheden holdes stille.

Forsigtig

Deaktiver kontinuerlig autofokustilstand, når enheden er i bevægelse, da dette kan påvirke enhedens funktionalitet.

Gå til **Indstillinger** → **Indstillinger for optagelse af billede** → **Fokus** → **Fokustilstand** for at aktivere **Kontinuerlig autofocus**.

Peg dernæst med enheden mod målet, hvorefter enheden automatisk fokuserer.

Bemærk

Justering af fokuseringen har ingen indvirkning i denne tilstand.

3.2 Indstilling af lysstyrke for skærm

Gå til **Indstillinger** → **Enhedsindstillinger** → **Skærmlysstyrke** for at justere lysstyrken for skærmen.

3.3 Indstilling af visningstilstand

Du kan indstille enhedens termiske/optiske visning. Vælg mellem **Termisk**, **Fusion**, **PIP** og **Optisk**.

Trin

1. Vælg  i hovedmenuen.
2. Tryk på ikonet for at vælge en visningstilstand.



I termisk tilstand viser enheden det termiske billede.





I fusionstilstand viser enheden en kombination af den termiske og den optiske kanal.



I tilstanden PiP (Billede-i-Billede) viser enheden det termiske billede indlejret i det optiske billede.

Bemærk

Tryk på  og  for at angive forholdet for PiP. Eller gå til **Lokale indstillinger** → **Billedindstillinger** → **PIP-forhold** for at angive værdien.



I optisk tilstand viser enheden det optiske billede.

3. Tryk på  for at afslutte.

3.4 Indstilling af paletter

Paletterne giver mulighed for at vælge foretrukne farver.

Trin

1. Vælg  i hovedmenuen.
2. Tryk på ikonerne for at vælge en palettetype.

Hvid varm

Den varme del vises med en lysere farve.

Sort varm

Den varme del vises med en sort farve.

Regnbue

Målet indeholder flere farver og er derfor egnet som motiv uden tydelig temperaturforskel.

Jernbue

Målet har farver som varmt jern.

Rød varm

Den varme del vises med en rød farve.

Fusion

Den varme del vises som gullig og den kolde del som violet.

Regn

De varme dele af billedet farves, resten er blå.

3. Tryk på  for at lukke skærmen til opsætning.

Bemærk

Du kan også trykke på  på livevisningsskærmen for at skifte paletter.

3.5 Justering af digital zoom

Gå ind på livevisningsskærmen, og tryk på  for at justere den digitale zoom til 1x, 2x, 4x eller 8x. Herefter kan du se målet eller motivet i større format.

3.6 Visning af OSD-oplysninger

Gå til **Indstillinger** → **Billedindstillinger** → **Indstillinger for skærm** for at aktivere visning af oplysninger på skærmen.

Statusikon

Enhedens statusikoner, fx batteristatus, hukommelseskort, hotspot osv.

Tid

Visning af klokkeslæt og dato for enheden.

Parametre

Termografiske parametre, fx målets emissivitet, temperaturenhed osv.

Afstandsværdi

Lasermålt afstand til målet.

Bemærk

Dette understøttes kun af enhedsmodeller med en funktion til lasermåling af afstand.

Vandmærke

Vandmærket består i, at producentens logo vises i øverste højre hjørne af skærmen.

Kapitel 4 Temperaturmåling

Termografifunktionen (temperaturmålingen) angiver temperaturen i målet i realtid og viser den til venstre på skærmen. Termografifunktionen er som standard slået til.

4.1 Indstilling af parametre for termografi

Du kan indstille parametrene for termografi for at forbedre nøjagtigheden i temperaturmålingen.

Trin

1. Gå til **Lokale indstillinger** → **Indstillinger for termografi**.
2. Indstil **Termografisk område** og **Emissivitet** osv.

Termografisk område

Vælg området for temperaturmålingen. Enheden kan registrere temperaturen og automatisk skifte termografisk område i tilstanden **Automatisk skift**.

Emissivitet

Se **Oversigt over emissivitet fra almindelige materialer** vedr. indstilling af emissivitet for dit mål.

Reflektionstemperatur

Hvis der befinder sig en genstand med høj temperatur (ikke dit mål) i motivet, og målets emissivitet er lav, skal du indstille reflektionstemperaturen som den høje temperatur for at korrigere den termografiske effekt.

Rækkevidde

Afstanden mellem målet og enheden. Du kan brugerdefinere afstanden til målet, eller du kan indstille afstanden til målet til **Nær**, **Middel** eller **Fjern**.

Omgivende temperatur

Gennemsnitstemperaturen i miljøet.

Luftfugtighed

Indstilling af den relative luftfugtighed i det aktuelle miljø.

Optisk transmissivitet

Indstil den optiske transmissivitet for det eksterne optiske materiale (fx et germanium-vindue) for at forbedre nøjagtigheden i temperaturmålingen.

Korrektion af ekstern optik

Indstil temperaturen for det eksterne optiske materiale (fx et germanium-vindue).

3. Gå tilbage til forrige menu for at gemme indstillingerne.

Bemærk

Du kan gå til **Lokale indstillinger** → **Enhedsindstillinger** → **Initialisering af enhed** → **Initialisering af måleværktøj** for at initialisere parametrene for temperaturmåling.

4.1.1 Indstilling af enhed

Gå til **Lokale indstillinger** → **Enhedsindstillinger** → **Enhed** for at indstille enhederne for temperatur og afstand.

Bemærk

Du kan gå til **Lokale indstillinger** → **Billedindstillinger** → **Indstillinger for skærm** for at aktivere/deaktivere temperaturvisning.

4.2 Indstilling af temperaturområde

Indstil en temperaturektion, hvorefter paletten kun fungerer for mål indenfor denne temperaturektion. Du kan justere temperaturområdet.





Trin

1. Vælg  i hovedmenuen.
2. Vælg automatisk justering  eller manuel justering .

Automatisk justering Vælg , og tryk på **OK**. Enheden justerer automatisk parametrene for temperaturområde.

Manuel justering Vælg , og tryk på **OK**.

Der er 2 metoder til manuel justering af området:

- Justér temperatureområdet baseret på det valgte område.
Tryk på et interesseområde på skærmen. Der vises en cirkel omkring området, og paletten tilpasser sig temperaturområdet for dette område.
- Justér maksimum- og minimumtemperaturen for området.
 - Tryk på  eller  for at vælge henholdsvis maks. temperatur, min. temperatur eller begge. Du kan også trykke på maks. temperatur eller min. temperatur i enderne af palettebjælken for at vælge dem.
 - Tryk på  eller  for at justere temperaturværdien. Du kan også trykke på pilene i højre side af skærmen for at justere temperaturværdien.

3. Tryk på  for at afslutte.

4.3 Indstilling af termografisk regel

Du kan indstille parametrene for termografi for at forbedre nøjagtigheden i temperaturmålingen.

Trin

1. Vælg  i hovedmenuen.
2. Indstil regler for punkt, linje eller ramme.

De konfigurerede regelnumre vises nær ikonet for reglen.







Figur 4-1 Indstillinger for termografisk regel

4.3.1 Indstilling af regel for punkt

Du kan indstille fire typer termografiregler for punkt.

Tabel 4-1 Oversigt over ikoner

Ikon	Beskrivelse
	Termografisk centerpunkt
	Termografisk højtemperaturpunkt
	Termografisk lavtemperaturpunkt
	Brugerdefineret termografi

Indstillingsmetoden for centerpunkt, højtemperaturpunkt og lavtemperaturpunkt er alle den samme. Her er et eksempel på indstilling af termografisk højtemperaturpunkt.

Eksempel

Tryk på  på skærmen, hvorefter enheden finder punktet med den højeste temperatur og viser Max: XX.

Brugerdefineret termografi

Enheden kan registrere temperaturen for et brugerdefineret punkt.

Trin

1. Vælg .
2. Tryk på .







3. Flyt punktet med navigationsknapperne, eller tryk på den berøringfølsomme skærm for at vælge et punkt.
4. Tryk på .
Temperaturen i det brugerdefinerede punkt (fx P1) vises som P1: XX.
5. Gentag trin 1 til 3 for at indstille andre brugerdefinerede punkter.

Bemærk

Op til ti brugerdefinerede punkter understøttes.

4.3.2 Indstilling af regel for linje

Trin

1. Vælg .
2. Tryk på  for at generere en standardlinje.
3. Tryk på , ,  og  for at flytte linjen op/ned/mod venstre/højre.
4. Træk i punkterne på linjen på den berøringfølsomme skærm for at forlænge eller forkorte linjen.
5. Tryk på .

Bemærk

Kun én linje understøttes.









Maksimumtemperaturen, minimumtemperaturen og gennemsnitstemperaturen for linjen vises i øverste venstre hjørne af skærmen. Tendensdiagrammet over temperaturen vises nær linjen i realtid.

Hvad kommer derefter

De viste temperaturtyper for reglen kan konfigureres i **Lokale indstillinger** → **Indstillinger for termografi** → **Temperaturvisning**.

4.3.3 Indstilling af regel for ramme

Trin

1. Vælg .
2. Tryk på  for at generere en standardramme.
3. Tryk på , ,  og  for at flytte rammen op/ned/mod venstre/højre.
4. Tryk på  for at forstørre rammen, og tryk på  for at formindske rammen. Eller du kan trække i hjørnet af rammen på den berøringfølsomme skærm for at forstørre eller formindske rammen.
5. Tryk på .
Maksimumtemperaturen, minimumtemperaturen og gennemsnitstemperaturen for det indrammede område vises i øverste venstre hjørne af skærmen.
6. Gentag trinene for at indstille andre rammer.

Bemærk



Op til tre rammer understøttes.

Hvad kommer derefter

De viste temperaturtyper for reglen kan konfigureres i **Lokale indstillinger** → **Indstillinger for termografi** → **Temperaturvisning**.

4.3.4 Sletning af regler

Sletning af alle regler

Tryk på , og tryk på  for at slette alle temperaturregler.

Sletning af én regel

- Tryk på  i tilstanden indstilling af regel, og vælg den enkelte regel, du vil slette.
- Tryk på en regel på skærmen til overvågning (punkt, linje eller ramme), og aktivér redigeringstilstand. Tryk på **Slet** for at slette reglen.

4.4 Temperaturalarm

Når temperaturen i målene udløser den indstillede alarmregel, vil enheden udføre de konfigurerede handlinger, som fx at alarmområdet markeres med en bestemt farve, at regelrammen blinker, at der afgives en hørlig advarsel, eller at der sendes besked til klientsoftwaren.



4.4.1 Markering af mål for alarmtemperatur på skærmen



Efter indstilling af regel for temperaturvisning vil mål, der lever op til reglen, blive vist tydeligt med en forud defineret farve.

Trin

1. Vælg **Paletter** i hovedmenuen.
2. Tryk på ikonerne for at vælge alarmregeltype.

Tabel 4-2 Oversigt over ikoner

Ikon	Alarmtilstand	Beskrivelse
	Alarm om temperaturoverskridelse	Indstil alarmtemperaturen, hvorefter mål med en temperatur, der er højere end den angivne værdi, vises med rødt.
	Alarm om temperaturunderskridelse	Indstil alarmtemperaturen, hvorefter mål med en temperatur, der er lavere end den angivne værdi, vises med blå.

Ikon	Alarmtilstand	Beskrivelse
	Intervalalarm	Indstil alarmtemperatursektionen (fx 90 °C til 150 °C), hvorefter mål med en temperatur, der ligger indenfor området, vises med gult.
	Isolationsalarm	Indstil alarmtemperatursektionen (fx 90 °C til 120 °C), hvorefter mål med en temperatur, der ligger udenfor området (fx 70 °C eller 125 °C), vises med violet eller blå.

3. Valgfrit: Tryk på Δ og ∇ for at vælge mellem overgrænse og undergrænse.
4. Tryk på \triangleleft og \triangleright for at justere regeltemperaturen.
5. Tryk på  for at afslutte.

4.4.2 Indstilling af alarm for termografiregler eller pixel-til-pixel-termometri

Alarmhandlinger, som fx hørlige alarmer eller udsendelse af notifikationer til klientsoftwaren, udløses, når den testede temperatur overskrider den indstillede værdi for alarm eller advarsel.

Trin

1. Gå til **Indstillinger** → **Indstillinger for termografi** → **Alarmindstillinger**.
2. Aktivér funktionen, og indstil tærsklen for alarm, tærsklen for advarsel og hørlig advarsel.

Alarmtærskel

Hvis den testede temperatur overskrider tærsklen, sender enheden en alarmbesked til klientsoftwaren. Den bipper, hvis hørlig advarsel er aktiveret. Rammen blinker rødt, hvis regel for ramme er konfigureret.

Advarselstærskel

Hvis den testede temperatur overskrider tærsklen, sender enheden en advarselsbesked til klientsoftwaren.

Lydadvarsel

Enheden bipper, hvis måltemperaturen overskrider tærsklen for alarm.

Bemærk

Hvis reglerne for ramme er indstillet til at måle temperatur, fungerer tærskel for alarm, tærskel for advarsel og hørlig advarsel kun indenfor de indrammede områder. Ellers gælder parametrene for pixel-til-pixel-termometri (termometri på hele skærmen).

Kapitel 5 Billede og video

Sæt et hukommelseskortet i enheden, hvorefter du kan optage video og enkeltbilleder samt markere og gemme vigtige data.

Bemærk

- Enheden understøtter ikke optagelse af enkeltbilleder og video, når en menu vises på skærmen.
- Når enheden er forbundet til din PC, understøtter den ikke optagelse af enkeltbilleder og video.
- Gå til **Lokale indstillinger** → **Enhedsindstillinger** → **Filnavn overskrift**, hvorefter du kan angive en overskrift til filnavnet til optagelse af enkeltbillede eller video for at kunne genkende filer optaget i en nærmere angivet situation.

Gå til **Lokale indstillinger** → **Enhedsindstillinger** → **Initialisering af enhed** for at initialisere hukommelseskortet, hvis det er nødvendigt.

5.1 Optagelse af enkeltbillede

Før du starter

- Deaktiver først QR-kodefunktionen.
- Gå til **Lokale indstillinger** → **Indstillinger for optagelse af billede** → **Blitz** for at aktivere blitzen til optagelser i mørke omgivelser.

Trin





1. Gå til **Lokale indstillinger** → **Indstillinger for optagelse af billede**.
2. Vælg **Billedtagningstilstand** for at indstille billedtagningstilstanden.

Enkeltoptagelse	Optagelse af et billede ad gangen.
Kontinuerlig optagelse	Optagelse af flere billeder på én gang. Du kan vælge antallet af billeder.
Timeroptagelse	Enheden tager et billede efter det valgte tidsinterval. Du kan indstille tidsintervallet efter behov.

3. Vælg **Billedtype** for at indstille billedtypen.

Offlinebillede	Vælg denne type, hvis du vil analysere billedet med klientsoftwaren. Du kan tilføje bemærkninger på billedet.
Termisk grafik	Vælg denne type ved anvendelse af brugerdefineret software. Bemærkning på billedet er ikke tilladt.

4. Valgfrit: Indstil den optiske opløsning efter behov.
5. Tryk på  for at afslutte.

6. Træk i udløseren på livevisningsskærmen for at tage et enkeltbillede.
 7. Livevisningen fryser, og enheden viser skærmen til redigering af optagelse.
 - 1) Tryk på  for at tilføje tekstbemærkninger. Tryk på skærmen for at kalde tastaturet, indtast din kommentar, og bekræft.
 - 2) Tryk på  for at tilføje indtalte bemærkninger. Hold  inde for at starte optagelse, og slip knappen for at afbryde optagelsen.
 - 3) Tryk på  for at tilføje termografiske regler. Se [**Indstilling af termografisk regel**](#) for nærmere oplysninger.
 - 4) Tryk på , eller træk i udløseren for at gemme enkeltbilledet.
-

Bemærk



Du kan også trykke på  for at annullere uden at gemme.

8. Se [**Eksport af filer**](#) for oplysninger om eksport af enkeltbilleder.

5.2 Scanning af QR-kode

Enheden kan scanne og optage QR-kode.

Trin

1. Tryk på  i livevisning, og vælg .
 2. Gå til [**Indstillinger for optagelse af billede**](#), og aktivér **QR-kode**.
 3. Tryk på  for at gemme og afslutte.
 4. Peg med det optiske objektiv mod QR-koden, og tryk på hovedudløseren. Herefter vises en rektangel på skærmen, og enheden scanner automatisk QR-koden.
 5. Når scanning af QR-koden er udført, skal du trykke på hovedudløseren igen for at optage og gemme QR-koden.
-

Bemærk

Understøtter kun scanning af QR-kode med tekstindhold på op til 100 tegn.

5.3 Optagelse af video

Før du starter

Gå til [**Lokale indstillinger**](#) → [**Indstillinger for optagelse af billede**](#) → **Blitz** for at aktivere blitzen til optagelser i mørke omgivelser.

Trin

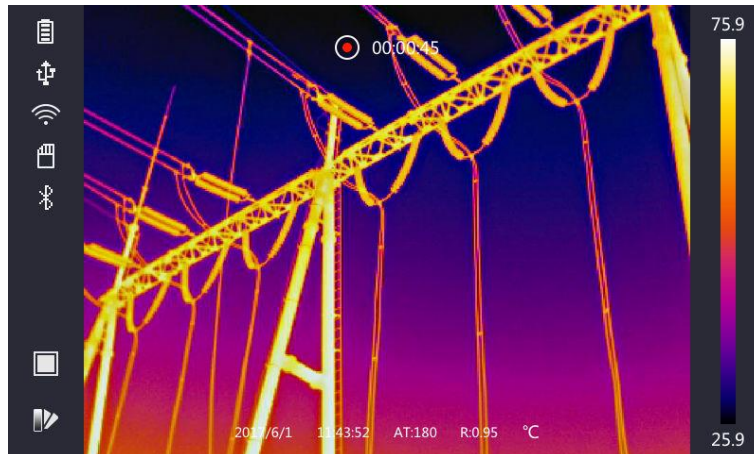

1. Hold udløseren inde på livevisningsskærmen for at starte en optagelse. Ikonet for optagelse og varigheden for optagelsen vises på skærmen.



Figur 5-1 Optagelse af video

2. Når du er færdig, skal du trykke på udløseren igen for at afbryde optagelsen. Videooptagelsen gemmes automatisk, og funktionen afsluttes.







Bemærk

Du kan også trykke på  eller  for at afbryde optagelsen.

3. Se **Eksport af filer** for oplysninger om eksport af enkeltbilleder.

5.4 Gennemsyn af filoptagelser

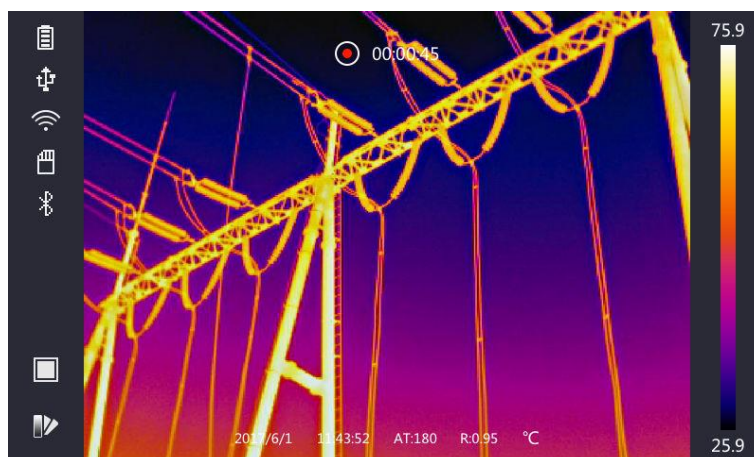

Trin

1. Vælg  i hovedmenuen.
2. Tryk på , ,  og  for at vælge video eller enkeltbillede.
3. Tryk på  for at vise filen.



Figur 5-2 Gennemsyn af filer

Bemærk

- Når du gennemser video- eller billedoptagelser, kan du skifte fil ved at trykke på  eller .
 - Når du gennemser billedoptagelser, kan du trykke på  for at afspille lyden. Se [***Tilslutning til Bluetooth***](#) for at indstille bluetooth.
 - For at få adgang til yderligere oplysninger indlejret i billed- eller videooptagelser kan du installere klienten til termografi for at analysere dem. Du kan finde klientsoftwaren til termografi på disken, der medfølger i pakken.
-

5.5 Eksport af filer

Slut enheden til din PC med det medfølgende kabel, hvorefter du kan eksportere dine video- og billedoptagelser.

Trin

1. Åbn dækslet over kabelgrænsefladen.
 2. Slut enheden til din PC med kablet, og åbn den fundne disk.
 3. Vælg og kopiér video- og billedfilerne til din PC for at se filerne.
 4. Afbryd enheden fra din PC.
-

Bemærk

Første gang, du tilslutter, installeres driveren automatisk.



Kapitel 6 Registrering af afstand

Laserafstandsmåleren består af en lasersender og en lasermodtager. Enheden registrerer afstanden til et mål ved at måle den tid, det tager for en laserpuls at nå målet og vende tilbage til lasermodtageren. Denne tidsperiode omregnes til en afstand, der herefter vises på skærmen.

Før du starter

- Det anbefales at anvende denne funktion på steder uden genskin, som fx indendørs.
- Det anbefales, at målet skal have god lysrefleksion, som fx hvidt papir, kabel.



Trin

1. Tryk på  i livevisning.
2. Vælg , og gå til **Billedindstillinger** → **Indstillinger for skærm**.
3. Aktivér **Afstandsværdi**.
4. Tryk på  for at gemme og afslutte.
5. Peg med markøren mod målet på livevisningsskærmen, og hold laserknappen inde. Slip laserknappen for at færdiggøre afstandsmålingen.
Afstanden vises på skærmen, når afstandsmålingen er gennemført.

Kapitel 7 Tilslutning til Bluetooth

Du kan optage og høre lyd indlejret i video- eller billedoptagelser via et Bluetooth-headset efter parring af enheden med Bluetooth-headsettet.

Trin

1. Vælg  i hovedmenuen.
2. Gå til **Lokale indstillinger** → **Enhedsindstillinger** → **Bluetooth**.
3. Tryk på  for at aktivere Bluetooth.

Bemærk



Du kan også trykke på  eller **OK** for at annullere parringen.

Enheden søger efter Bluetooth-headset i nærheden og opretter automatisk forbindelse.

Resultat

Du kan anvende Bluetooth-headsettet til afspilning af lyd optaget med videoer og billeder.

Kapitel 8 Indstilling af LED-lys

Gå til **Lokale indstillinger** → **Enhedsindstillinger** → **Supplerende lys**. Tryk på  for at aktivere LED-lys, eller tryk på  i livevisning for at aktivere/deaktivere LED-lyset.

Kapitel 9 Tilslutning til app til termisk visning

Enheden understøtter både tilslutning via wi-fi og via WLAN-hotspot. Slut enheden til HIKMICRO Viewer, hvorefter du kan styre enheden via mobilskærmen.

9.1 Tilslutning via wi-fi

Før du starter

Hent HIKMICRO Viewer, og installér den på din telefon.

Trin

1. Gå til **Lokale indstillinger** → **Enhedsindstillinger** → **Wi-Fi**.
2. Tryk på for at aktivere wi-fi, hvorefter listen over fundne wi-fi-netværk vises, som vist herunder.

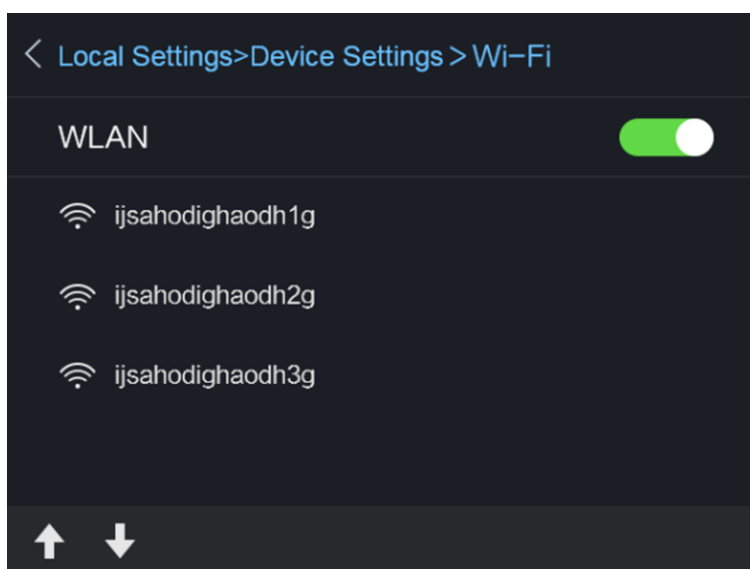

Figur 9-1 Wi-fi-liste

3. Vælg et wi-fi-netværk, og indtast adgangskoden.

Bemærk

TRYK IKKE på **enter** eller **mellemlinje**, da adgangskoden ellers kan være forkert.

4. Tryk på **Luk** for at skjule tastaturet.
5. Tryk på **OK**.
6. Start appen, og følg vejledningen for at oprette og registrere en konto.
7. Føj enheden til onlineenheder.

Resultat

Du kan se livevisning, optage enkeltbilleder og optage video via klienten.

9.2 Tilslutning via hotspot

Før du starter

Hent HIKMICRO Viewer, og installér den på din telefon.

Trin

1. Gå til **Lokale indstillinger** → **Enhedsindstillinger** → **Indstillinger for wi-fi-hotspot**.
2. Tryk på for at aktivere funktionen WLAN-hotspot.
3. Tryk på **Indstil hotspot** for at indstille WLAN-hotspot. Hotspottets navn og adgangskode vises automatisk.

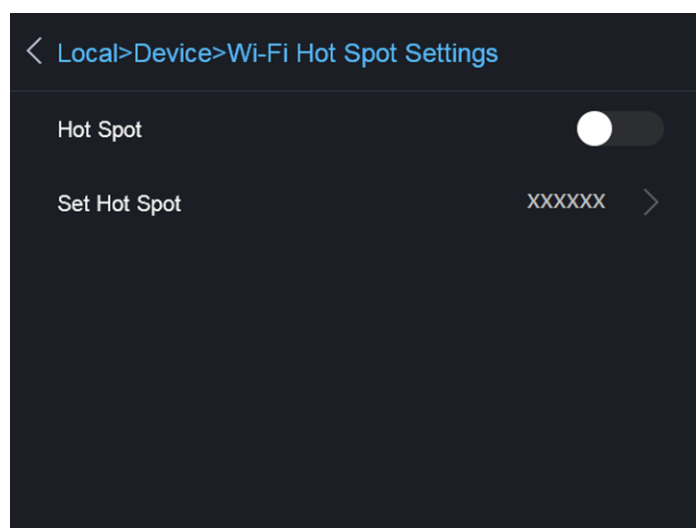

Figur 9-2 Indstilling af hotspot

4. Tryk på skærmen for at kalde tastaturet, og indtast hotspottets navn og adgangskode.

Bemærk

TRYK IKKE på **enter** eller **mellemlrum**. Indtast mindst 8 tegn, ellers kan adgangskoden være forkert.

5. Tryk på **Luk** for at skjule tastaturet.
6. Slut din telefon til enhedens WLAN-hotspot.
7. Start appen, og følg vejledningen for at oprette og registrere en konto.
8. Vælg wi-fi-konfiguration i softwaren, og indtast enhedens serienummer for at tilføje enheden.
Læs brugervejledningen til klientsoftwaren for nærmere oplysninger.

Resultat

Du kan se livevisning, optage enkeltbilleder og optage video via klienten.

Kapitel 10 Vedligeholdelse

10.1 Visning af enhedsoplysninger

Gå til **Lokale indstillinger** → **Enhedsoplysninger** for at få vist enhedsoplysningerne.

10.2 Indstilling af dato og klokkeslæt

Trin

1. Gå til **Lokale indstillinger** → **Enhedsindstillinger** → **Klokkeslæt og dato**.
2. Indstil dato og klokkeslæt.
3. Tryk på  for at gemme og afslutte.

Bemærk

Gå til **Lokale indstillinger** → **Billedindstillinger** → **Indstillinger for skærm** for at aktivere eller deaktivere visning af dato og klokkeslæt.

10.3 Opgradering af enhed

Trin

1. Slut enheden til din PC med kablet, og åbn den fundne disk.
2. Kopiér opgraderingsfilen, og sæt den ind i rodmappen på enheden.
3. Afbryd enheden fra din PC.
4. Genstart enheden, hvorefter opgraderingen automatisk udføres. Opgraderingsprocessen vil kunne ses på startskærmen.

Bemærk

Efter opgradering genstarter enheden automatisk. Du kan få vist den aktuelle version i **Lokale indstillinger** → **Enhedsoplysninger**.

10.4 Nulstilling af enhed

Gå til **Lokale indstillinger** → **Enhedsindstillinger** → **Initialisering af enhed** for at initialisere enheden og gendanne standardindstillingerne.

Kapitel 11 Bilag

11.1 Oversigt over emissivitet fra almindelige materialer

Materiale	Emissivitet
Menneskehud	0,98
Printplade	0,91
Beton	0,95
Keramik	0,92
Gummi	0,95
Maling	0,93
Træ	0,85
Harpiks	0,96
Mursten	0,95
Sand	0,90
Jord	0,92
Stof	0,98
Hårdt pap	0,90
Hvidt papir	0,90
Vand	0,96

11.2 Enhedskommandoer

Scan følgende QR-kode for at hente enhedens almindelige serielle portkommandoer. Bemærk, at listen med kommandoer beskriver de mest almindeligt anvendte portkommandoer for termografiske kameraer fra HikMicro.



11.3 Matrix til enhedskommunikation

Scan følgende QR-kode for at hente enhedens matrix til enhedskommunikation. Bemærk, at matricen beskriver alle kommunikationsporte på termografiske kameraer fra HikMicro.



11.4 OSS

Scan følgende QR-kode for at hente den generelle OSS for enheden.





HIKMICRO

See the World in a New Way

Facebook: HIKMICRO Thermography

LinkedIn: HIKMICRO

Instagram: hikmicro_thermography

YouTube: HIKMICRO

E-mail: info@hikmicrotech.com

Website: <https://www.hikmicrotech.com/>

UD25349B