

Návod k obsluze

Digitální puškohled s denním a nočním viděním

Řada ALPEX 4K

V5.5.81 202401



Kontaktujte nás

OBSAH

1	Přehled	1
1.1	Hlavní funkce	1
1.2	Vzhled	2
2	Příprava	5
2.1	Zapojení kabelů	5
2.2	Vložení baterií	5
2.2.1	Pokyny týkající se baterií	5
2.2.2	Vložení baterií	5
2.3	Nasazení zařízení na kolejnici	6
2.4	Montáž infračervené svítilny	8
2.5	Zapnutí/vypnutí	9
2.6	Aut. vyp. obrazovky	11
2.7	Popis nabídky	11
2.8	Připojení aplikace	12
2.9	Stav firmwaru	13
2.9.1	Kontrola stavu firmwaru	13
2.9.2	Upgrade zařízení	13
2.10	Nastřelení (přehled).....	14
3	Nastavení obrazu	15
3.1	Nastavení regulátoru dioptrií	15
3.2	Nastavení zaostření	15
3.3	Nastavení clony	16
3.4	Nastavení jasu	16
3.5	Nastavení kontrastu	16
3.6	Přepnutí mezi funkcí Den a Noc	17
3.7	Nastavte inteligentní IR.....	18
3.8	Nastavení režimu obrazu v obraze.....	18
3.9	Upravte digitální zvětšení.....	19
3.10	Nastavení stupnice sklonu.....	19
4	Nastřelení	21
4.1	Nastavení režimu záměrné osnovy	21
4.2	Výběr profilů nastřelení	21
4.3	Nastavení záměrné osnovy	22
4.4	Korekce záměrné osnovy.....	23
4.4.1	Korekce záměrné osnovy v zařízení	23
4.4.2	Korekce záměrné osnovy pomocí aplikace HIKMICRO Sight	25
5	Měření vzdálenosti	27

6	Obecné nastavení	29
6.1	Nastavení nabídky na obrazovce	29
6.2	Nastavení loga značky	29
6.3	Pořizování snímků a videí	30
6.3.1	Zachycení snímku	30
6.3.2	Nastavení zvuku	30
6.3.3	Nahrávat video	30
6.3.4	Nahrávání videa předem	31
6.3.5	Zobrazení místních souborů	31
6.4	Exportování souborů	32
6.4.1	Exportování souborů přes aplikaci HIKMICRO Sight	32
6.4.2	Exportování souborů přes počítač	33
7	Nastavení systému	35
7.1	Úprava data	35
7.2	Synchronizace času	35
7.3	Nastavení jazyka	35
7.4	Nastavení jednotky	36
7.5	Zobrazení informací o zařízení	36
7.6	Formátovat	36
7.7	Obnovení zařízení	37
8	Časté otázky	38
8.1	Proč je displej vypnutý?	38
8.2	Obraz není zřetelný, jak ho upravit?	38
8.3	Pořizování snímků nebo nahrávání se nedaří. Co je za problém?	38
8.4	Proč počítač nedokáže zařízení rozpoznat?	38

1 Přehled

Digitální puškohled s denním a nočním viděním HIKMICRO ALPEX 4K lze používat za jakéhokoli okolního osvětlení, které může nastat. Díky pokročilému detektoru UHD 3 840 × 2 160 a cloně nastavitelné v rozsahu F1,2 až 2,5 poskytuje přes den ultračistý a plně barevný zřetelný obraz v živých barvách a v noci nabízí klasický černobílý obraz. Konstrukce tubusu v tradičním stylu splňuje potřeby profesionálních lovců, kteří si cení tradic a sledují technologickou dokonalost. Puškohled je vhodný pro lov na poli a v lese a k dobrodružným výpravám a záchranným operacím.

1.1 Hlavní funkce

- **Měření vzdálenosti:** Zařízení dokáže detekovat vzdálenost mezi cílem a zařízením.
- **Nastavitelná clona:** Prstenec nastavení clony slouží k nastavení velikosti clony kvůli přizpůsobení různým světelným podmínkám.
- **Přepínání mezi denním a nočním režimem:** Denní/noční/automatický režim umožňuje používat zařízení v různém prostředí.
- **Nastřelení:** Záměrná osnova pomáhá zamířit na cíl rychle a přesně. Viz kapitola *Nastřelení*.
- **Automatické vypnutí obrazovky:** Funkce umožňuje zařízení přejít do pohotovostního režimu nebo se probudit se změnou úhlu. Funkce ztmaví obrazovku, aby se ušetřila energie a prodloužila doba provozu na baterii.
- **Video aktivované zpětným rázem:** Zařízení může automaticky spustit nahrávání před aktivací zpětným rázem a ukončit nahrávání po aktivaci zpětným rázem.
- **Připojení aplikace:** Zařízení dokáže zachycovat snímky a zaznamenávat videa a po připojení k telefonu přes hotspot umožňuje nastavování parametrů pomocí aplikace HIKMICRO Sight.

1.2 Vzhled



Poznámka

- Vzhled se může u různých modelů lišit. Jako referenci použijte skutečný výrobek.
- Obrázky v této příručce slouží pouze k ilustraci. Jako referenci použijte skutečný výrobek.

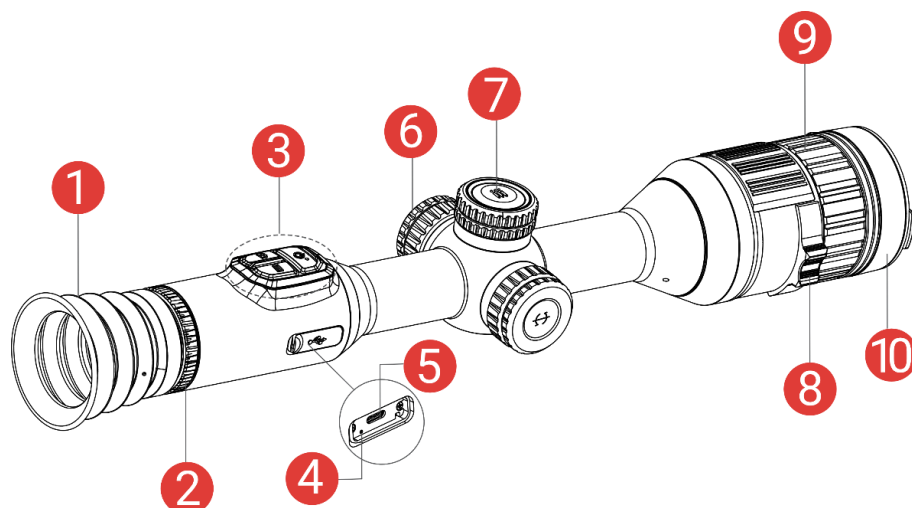

Obrázek 1-1 Vzhled





Tabulka 1-1 Popis součástí

Č.	Součást	Popis
1	Okulár	Díl umístěný nejbliže k oku k zobrazení cíle.
2	Prstenec nastavení dioptrií	Slouží k nastavení dioptrií
3	Tlačítka	Slouží k nastavení funkcí a parametrů.
4	Indikátor stavu nabíjení	Zjistěte stav nabíjení zařízení. <ul style="list-style-type: none"> ● Bliká červená a zelená: Došlo k chybě. ● Svítí červená: Nabíjení. ● Trvale zelená: Plně nabito.
5	Konektor typu C	Připojte zařízení ke zdroji napájení nebo přenášejte data pomocí kabelu typu C.
6	Prostor pro baterie	Sem se vkládá baterie.
7	Kolečko	Slouží k výběru funkcí a parametrů a přepínání digitálního zoomu.
8	Prstenec nastavení clony	Slouží k nastavení velikosti clony.
9	Zaostřovací kroužek	Upravte zaostření a vyhledejte jasné cíle.

Č.	Součást	Popis
10	Krytka objektivu	Slouží k ochraně objektivu.

Popis tlačítka

Tabulka 1-2 Popis tlačítka

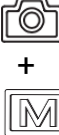
Ikona	Tlačítko	Funkce
	Napájení	<ul style="list-style-type: none"> ● Stisknutí: Pohotovostní režim/probuzení zařízení. ● Podržení: Zapnutí/vypnutí.
	Snímání	<ul style="list-style-type: none"> ● Stisknutí: Slouží k zachycení snímků. ● Podržení: Slouží ke spuštění/ukončení nahrávání videa.
	Režim	<ul style="list-style-type: none"> ● Stisknutí: Slouží k přepnutí denního/nočního/automatického režimu. ● Podržení: Slouží k zapnutí/vypnutí funkce PIP („Picture-in-Picture“, obraz v obraze).
	Kolečko	<p>Režim bez nabídky:</p> <ul style="list-style-type: none"> ● Podržení: Otevřete nabídku. ● Rotate: Přepnutí digitálního zoomu. <p>Režim nabídky:</p> <ul style="list-style-type: none"> ● Stisknutí: Slouží k potvrzení nebo nastavení parametrů. ● Podržení: Uložení a ukončení nabídky. ● Rotate: Slouží k pohybu nahoru/dolů.
	Snímání + režim	Podržení slouží k zamknutí/odemknutí kolečka.



Poznámka

- Když je zařízení zapnuté, svítí indikátor napájení nepřerušovaně červeně.
- Pokud je povolena funkce automatického vypnutí obrazovky a stisknutím  přejdete do pohotovostního režimu, můžete zařízení

také naklonit nebo otočit, aby se probudilo. Viz **Aut. vyp. obrazovky**, kde je podrobně popsáno ovládání.

- Když je kolo uzamčeno/odemčeno, zobrazí se ikona  /  .
-

2 Příprava

2.1 Zapojení kabelů

K napájení a nabíjení zařízení připojte zařízení a napájecí adaptér pomocí kabelu typu C. Případně připojte zařízení a počítač k exportu souborů.

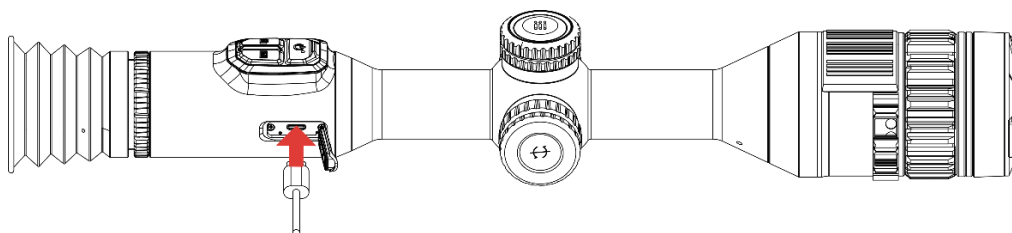

Obrázek 2-1 Zapojení kabelů



Poznámka

Před prvním použitím nabíjejte zařízení po dobu více než 6 hodin.

2.2 Vložení baterií

2.2.1 Pokyny týkající se baterií

- Pokud zařízení nebudete delší dobu používat, externí baterii z něj vyjměte.
- Typ externí dobíjecí baterie je 18650 a velikost baterie by měla být 19 mm × 70 mm. Jmenovité napětí je 3,6 V stejn. a kapacita baterie je 3 200 mAh.
- Typ vestavěné baterie je dobíjecí lithium-iontová baterie a baterie musí mít rozměr 23 mm × 67 mm. Jmenovité napětí je 3,635 V a kapacita baterie je 3 350 mAh.

2.2.2 Vložení baterií

Vložte baterie do prostoru pro baterie.

Kroky

1. Otočte krytem bateriového prostoru proti směru hodinových ručiček, abyste ho uvolnili.

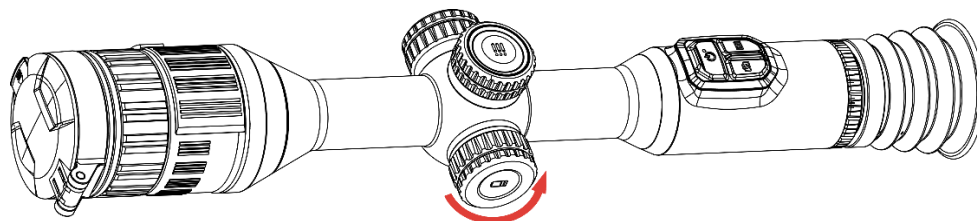

Obrázek 2-2 Povolení krytu

2. Vložte baterii do prostoru pro baterii kladným označením směrem dovnitř.

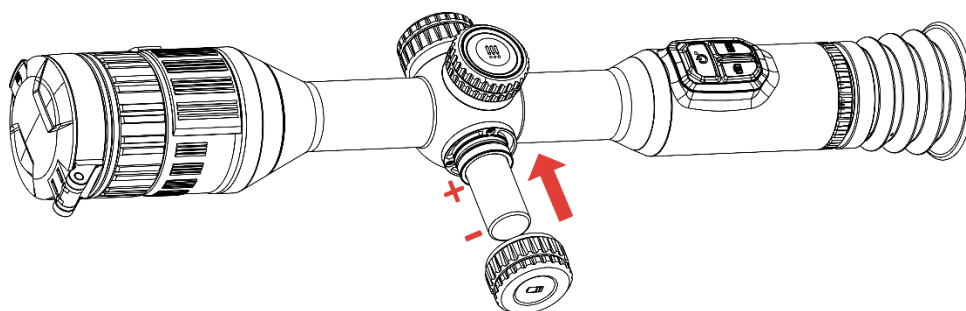

Obrázek 2-3 Vložení baterie

3. Otočte krytem bateriového prostoru ve směru hodinových ručiček, abyste ho utáhli.

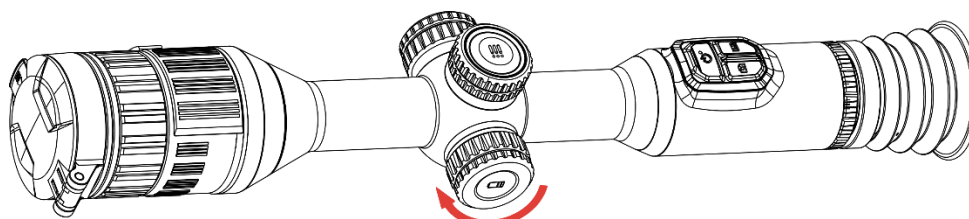

Obrázek 2-4 Utažení krytu

2.3 Nasazení zařízení na kolejnici

Kroky

1. Odšroubujte vrchní část prstence inbusovým klíčem.

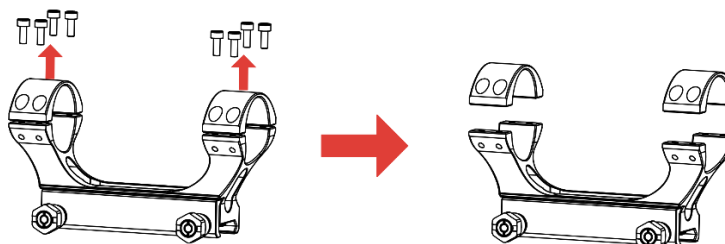

Obrázek 2-5 Odšroubování vrchní části prstence

- Umístěte zařízení do dolní poloviny prstence a zarovnejte horní otvory s dolními otvory.

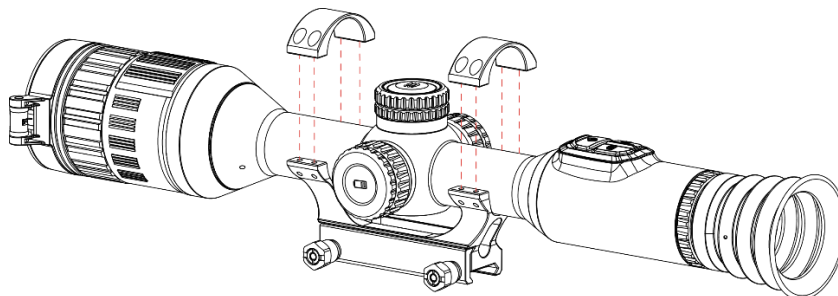

Obrázek 2-6 Umístění zařízení do prstence

- Vložte a utáhněte šrouby.

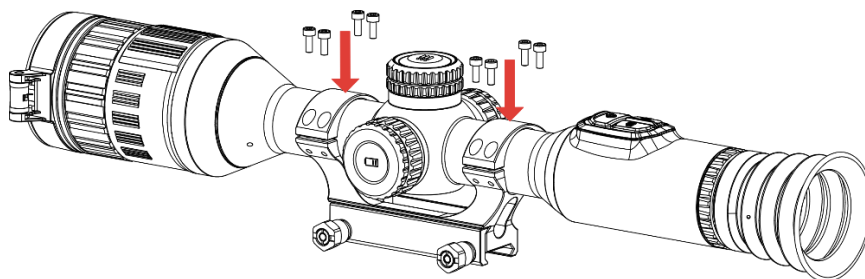

Obrázek 2-7 Utažení šroubů

- Uvolněte šrouby na dolní polovině prstence.

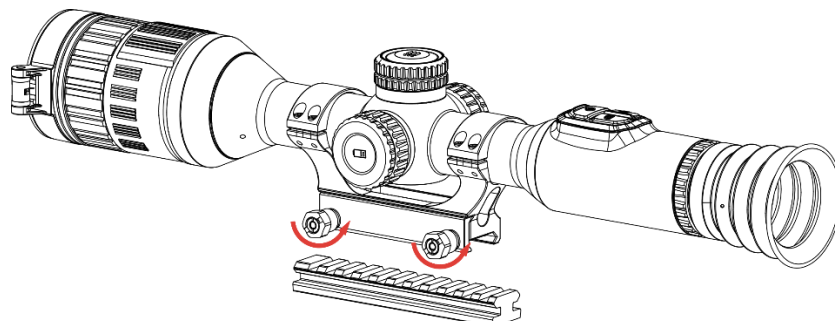

Obrázek 2-8 Uvolnění šroubů

- Připojte spodní polovinu prstence k liště a utáhněte šrouby na prstenci. Ujistěte se, že zařízení zůstalo ve vodorovné poloze.

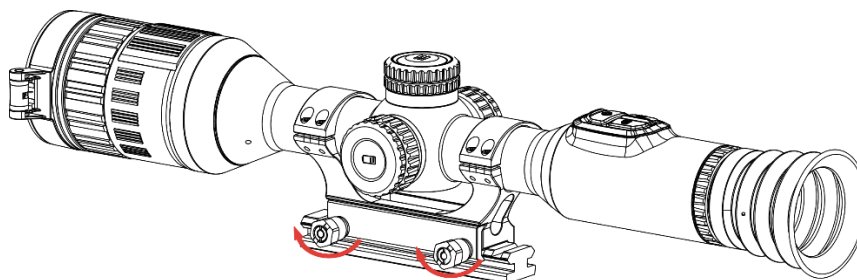

Obrázek 2-9 Utažení šroubů



Poznámka

- Prstenec se může u různých modelů lišit. Řiďte se prosím produktem, který máte.
- Prstenec si zakupte samostatně.
- Pomocí hadříku nepouštějícího vlákna vyčistěte základnu zařízení a kolejnici.

2.4 Montáž infračervené svítilny

Kroky

1. Otevřete držák infračervené svítilny a nasadte zařízení na držák infračervené svítilny.

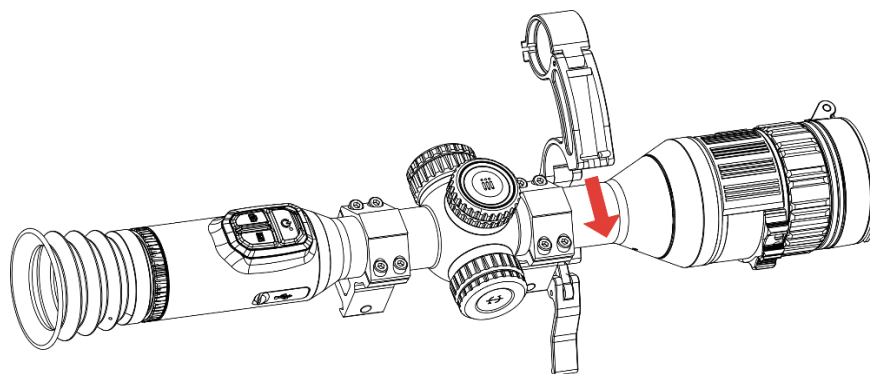

Obrázek 2-10 Otevření držáku infračervené svítilny

2. Stisknutím páčky zajistěte držák, jak ukazuje obrázek.

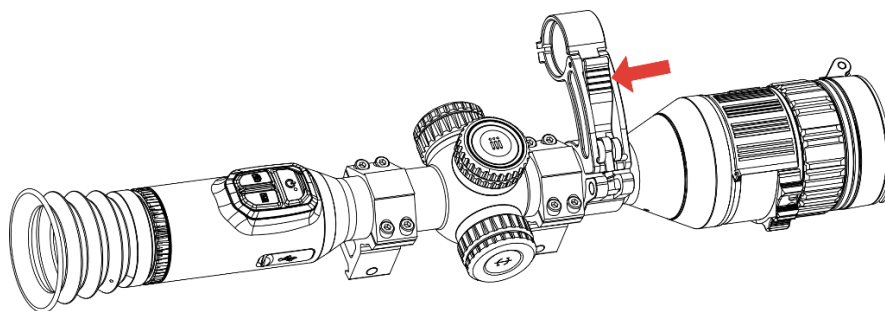

Obrázek 2-11 Uzamčení páčky

3. Otočením krytu baterie infračervené svítilny proti směru hodinových ručiček jej sejměte a protáhněte infračervenou svítilnu obručí držáku, poté otočte krytem baterie infračervené svítilny ve směru hodinových ručiček a utáhněte jej.

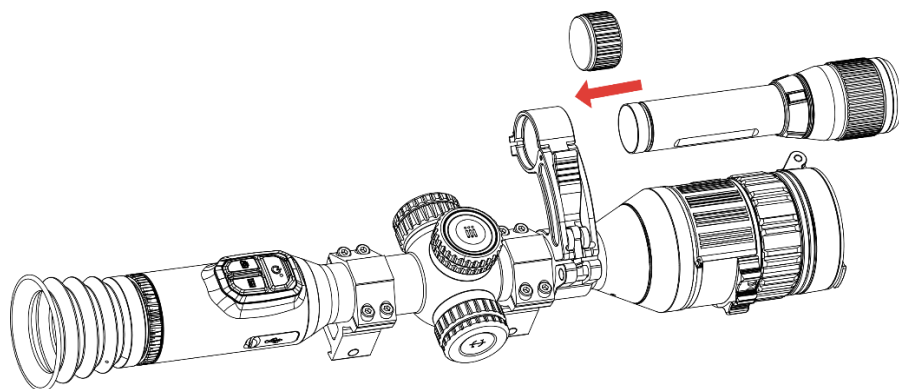

Obrázek 2-12 Protážení infračervené svítilny

4. Utáhněte šrouby a upevněte infračervenou svítilnu.

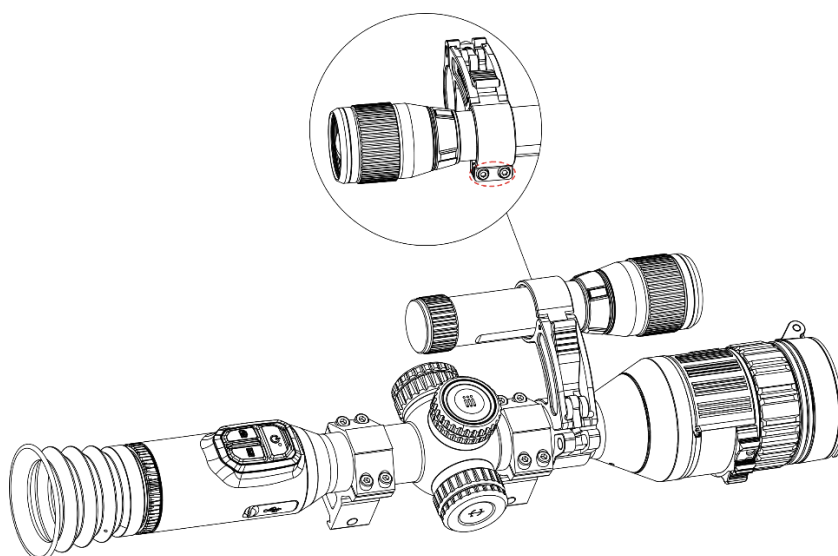

Obrázek 2-13 Upevnění infračervené svítilny



Poznámka

- Otáčením páčky nastavte držák infračervené svítilny. Při neustálém otáčení proti směru hodinových ručiček se páčka rozloží na díly. Otáčením páčky ve směru hodinových ručiček ji namontujte.
 - Dbejte na to, aby protiskluzový vzor páčky byl při jejím stisknutí směrem ven.
 - Zakupte si držák infračervené svítilny a infračervenou svítilnu samostatně.
-

2.5

Zapnutí/vypnutí

Zapnutí

Pokud je zařízení připojené kabelem nebo je baterie dostatečně nabitá, podržením tlačítka  zapnete zařízení.

Vypnutí

Pokud je zařízení zapnuté, vypnete ho podržením tlačítka .





Poznámka

- Při vypínání zařízení se zobrazí odpočítávání vypnutí. Stisknutím jakéhokoli tlačítka můžete odpočítávání přerušit a zrušit vypnutí.
 - Automatické vypnutí při slabých bateriích zrušit nelze.
-

Automatické vypínání



Můžete nastavit čas automatického vypnutí zařízení.

Kroky

1. Podržením kolečka zobrazíte nabídku.
 2. Jděte na  **Pokročilá nastavení** a vyberte  **Obecná nastavení**.
 3. Otáčením kolečka vyberte  a stisknutím kolečka přejděte do rozhraní konfigurace.
 4. Otáčením kolečka vyberte čas automatického vypnutí podle potřeby a stisknutím kolečka volbu potvrďte.
 5. Podržením kolečka volbu uložte a opusťte nabídku.
-





Poznámka

- Viz ikona baterie se stavem baterie.  znamená, že baterie je plně nabitá,  znamená, že baterie je vybitá a  znamená, že nabíjení baterie je abnormální.
 - Když se zobrazí poznámka o slabém nabití, baterie nabijte.
 - Automatické vypnutí se projeví pouze tehdy, když zařízení přejde do pohotovostního režimu a zároveň není připojeno k aplikaci HIKMICRO Sight.
 - Odpočítávání času automatického vypnutí se znovu spustí, jakmile zařízení opět přejde do pohotovostního režimu nebo jakmile se restartuje.
-

2.6 Aut. vyp. obrazovky

Funkce automatického vypnutí obrazovky ztmaví obrazovku, aby se ušetřila energie a prodloužila životnost baterie.

Kroky

1. Povolení automatického vypnutí obrazovky.
 - 1) Podržením kolečka zobrazíte nabídku.
 - 2) Přejděte na  **Pokročilá nastavení** a otáčením kolečka vyberte  .
 - 3) Stisknutím kolečka povolte automatické vypnutí obrazovky.
 - 4) Podržením kolečka uložte nastavení a opusťte nabídku.
2. Když je displej zapnutý, můžete do pohotovostního režimu přejít jedním z následujících způsobů:
 - Nakloňte zařízení směrem dolů o více než 70°.
 - Otočte zařízení do vodorovné polohy o více než 75°.
 - Nechte zařízení v klidu a 5 minut s ním nehýbejte.
3. Při vypnutém displeji můžete zařízení probudit jedním z následujících způsobů:
 - Nakloňte zařízení směrem dolů od 0° do 60° nebo nahoru .
 - Otočte zařízení ve vodorovném směru od 0° do 75°.
 - Stiskněte  pro probuzení zařízení.

2.7 Popis nabídky

V rozhraní živého zobrazení zobrazíte nabídku podržením kolečka.

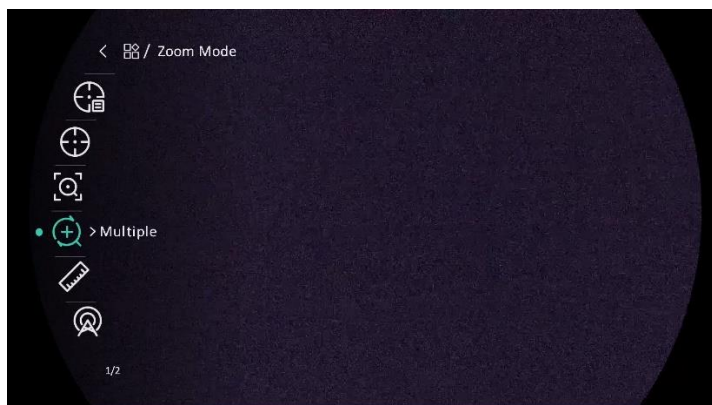

Obrázek 2-14 Nabídka zařízení

2.8 Připojení aplikace

Pomocí hotspotu připojte zařízení k aplikaci HIKMICRO Sight. Můžete pak na telefonu pořizovat snímky, nahrávat videa nebo konfigurovat parametry.

Kroky



1. Chcete-li aplikaci HIKMICRO Sight stáhnout, vyhledejte ji v obchodech App Store (systémy iOS) nebo Google Play™ (systémy Android). Můžete ji také stáhnout a nainstalovat naskenováním kódu QR.



Systém Android



Systém iOS

2. Podržením kolečka zobrazíte nabídku.
3. Přejděte na  **Pokročilá nastavení** a otáčením kolečka vyberte .
4. Stisknutím kolečka přejděte do rozhraní nastavení.
5. Otáčením kolečka vyberte možnost **Hotspot**. Funkce hotspotu je zapnutá.
6. Zapněte síť WLAN telefonu a připojte ji k hotspotu.
 - Název hotspotu: HIKMICRO_Sériové číslo
 - Heslo hotspotu: sériové číslo
7. Otevřete aplikaci a připojte telefon k zařízení. Na telefonu si můžete zobrazit rozhraní zařízení.



Poznámka

- Zařízení se nemůže připojit k aplikaci, pokud zadáte několikrát chybné heslo. Informace o resetování zařízení a opětovném připojení aplikace viz část **Obnovení zařízení**.
 - Při prvním použití je třeba zařízení aktivovat.
-

2.9 Stav firmwaru

2.9.1 Kontrola stavu firmwaru

Kroky

1. Otevřete aplikaci HIKMICRO Sight a propojte s ní zařízení.
2. Zkontrolujte, zda se v rozhraní pro správu zařízení zobrazí výzva k aktualizaci. Pokud se nezobrazí výzva k aktualizaci, jedná se o nejnovější verzi firmwaru. V opačném případě firmware není nejnovější verze.

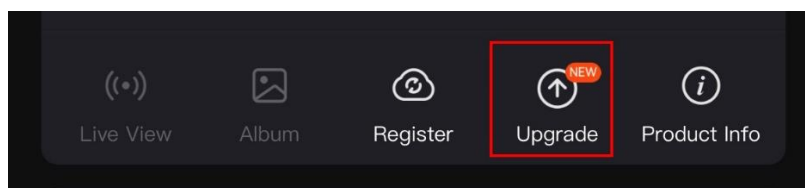

Obrázek 2-15 Kontrola stavu firmwaru

3. (Volitelné:) Pokud firmware není nejnovější verze, zařízení upgradujte. Viz kapitola *Upgrade zařízení*.

2.9.2 Upgrade zařízení

Upgrade zařízení pomocí aplikace HIKMICRO Sight

Kroky

1. Otevřete aplikaci HIKMICRO Sight a propojte s ní zařízení.
2. Klepnutím na výzvu k aktualizaci vstupte do rozhraní pro aktualizaci firmwaru.
3. Klepnutím na tlačítko **Upgradovat** spustíte upgrade.



Poznámka

Ovládání upgradování se může lišit v závislosti na aktualizacích aplikace. Jako referenci použijte skutečnou verzi aplikace.

Upgrade zařízení pomocí počítače

Než začnete

Nejprve získejte balíček upgradu.

Kroky

1. Propojte zařízení a počítač pomocí kabelu.
 2. Otevřete rozpoznaný disk, zkopírujte soubor upgradu a vložte jej do kořenového adresáře zařízení.
 3. Odpojte zařízení od počítače.
 4. Restartujte zařízení a zařízení se automaticky upgraduje. Proces upgradu se zobrazí v hlavním rozhraní.
-



Varování

Zajistěte, aby bylo zařízení během přenosu balíčku upgradu připojeno k počítači. V opačném případě může dojít k nežádoucí závadě upgradu, poškození firmwaru atd.

2.10 Nastřelení (přehled)

K zobrazení polohy cíle lze povolit záměrnou osnovu. K přesnější úpravě záměrné osnovy pomáhají funkce jako Zmrazit a Zoom. Podrobné pokyny viz *Nastřelení*.

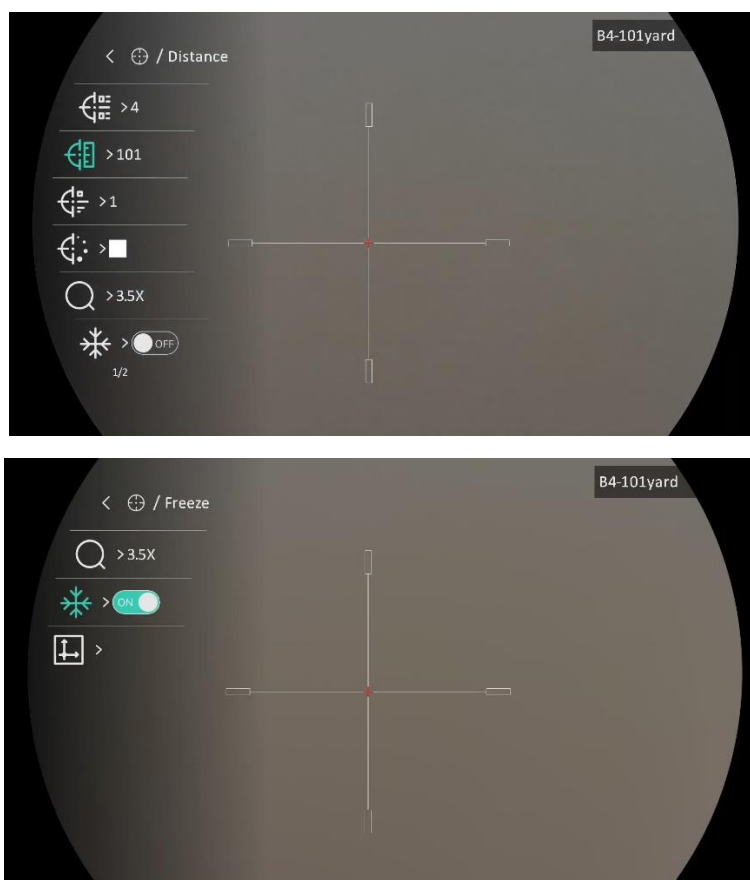

Obrázek 2-16 Nastřelení

3 Nastavení obrazu

3.1 Nastavení regulátoru dioptrií

Kroky

1. Zapněte zařízení.
2. Otevřete krytku objektivu.
3. Uchopte zařízení a zkontrolujte, zda vám okulár zakrývá oko.
4. Nastavujte prsteneц nastavení dioptrií, dokud nebudou informace OSD nebo obraz zřetelný.

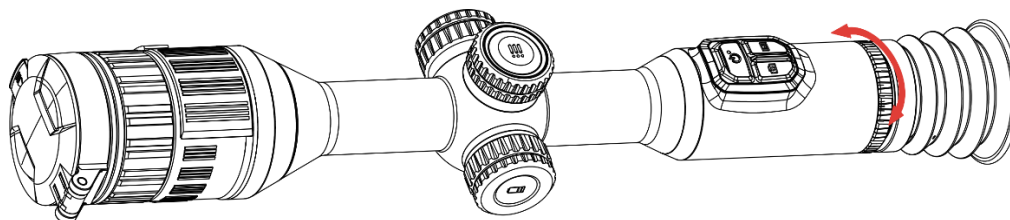

Obrázek 3-1 Nastavení regulátoru dioptrií



Poznámka

Při nastavování regulátoru dioptrií se **NEDOTKNĚTE** povrchu objektivu, abyste zabránili šmouhám na objektivu.

3.2 Nastavení zaostření

Kroky

1. Zapněte zařízení.
2. Uchopte zařízení a zkontrolujte, zda vám okulár zakrývá oko.
3. Otáčeјte zaostřovacím kroužkem, dokud nebude obraz zřetelný.

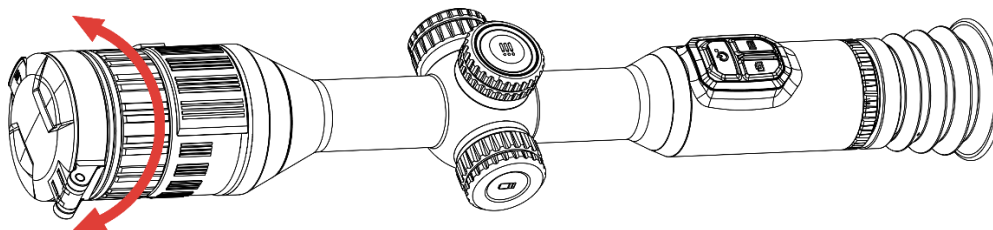

Obrázek 3-2 Nastavení zaostření



Poznámka

Při zaostřování se nedotkněte povrchu objektivu, abyste zabránili šmouhám na objektivu.

3.3 Nastavení clony

Kroky

1. Zapněte zařízení.
2. Uchopte zařízení a zkontrolujte, zda vám okulár zakrývá oko.
3. Otáčením prstence nastavení clony upravte clonu, aby byla přizpůsobena různým světelným podmínkám.

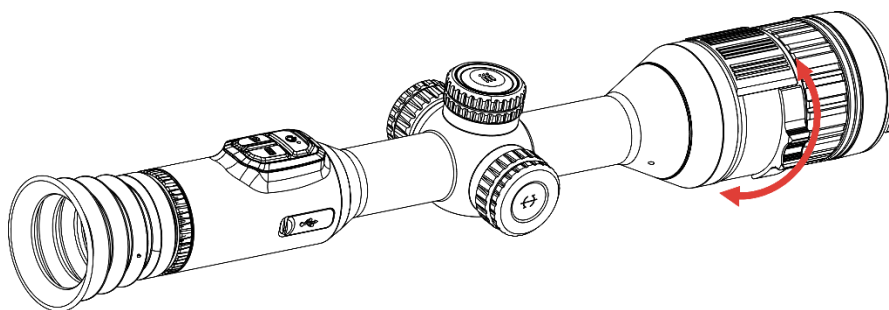

Obrázek 3-3 Nastavení clony

3.4 Nastavení jasu

Jas obrazovky můžete nastavit v nabídce.

Kroky

1. Podržením kolečka zobrazíte nabídku.
2. Otáčením kolečka vyberte ikonu  a stisknutím kolečka volbu potvrďte.
3. Otáčením kolečka upravte jas displeje.
4. Podržením kolečka uložte nastavení a opusťte nabídku.

3.5 Nastavení kontrastu

Kroky

1. Podržením kolečka zobrazíte nabídku.

2. Otáčením kolečka vyberte ikonu  a stisknutím kolečka volbu potvrďte.
3. Otáčením kolečka upravte kontrast.
4. Podržením kolečka uložte nastavení a opusťte nabídku.

3.6 Přepnutí mezi funkcí Den a Noc

V různých scénách můžete vybrat různé režimy zobrazení. Stiskněte  v rozhraní živého náhledu pro přepínání režimů zobrazení. Vybrat lze mezi denním režimem, nočním režimem a automatickým režimem.

- : Denní režim. Tento režim můžete používat ve dne a v jasném prostředí.

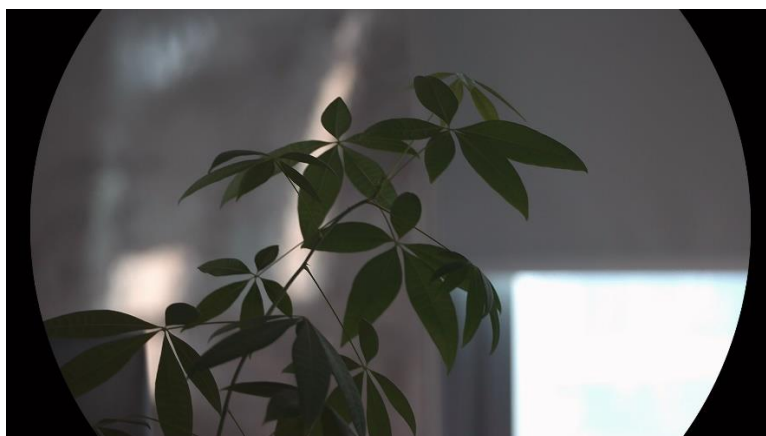

Obrázek 3-4 Denní režim

- : Noční režim. Tento režim můžete používat v noci.

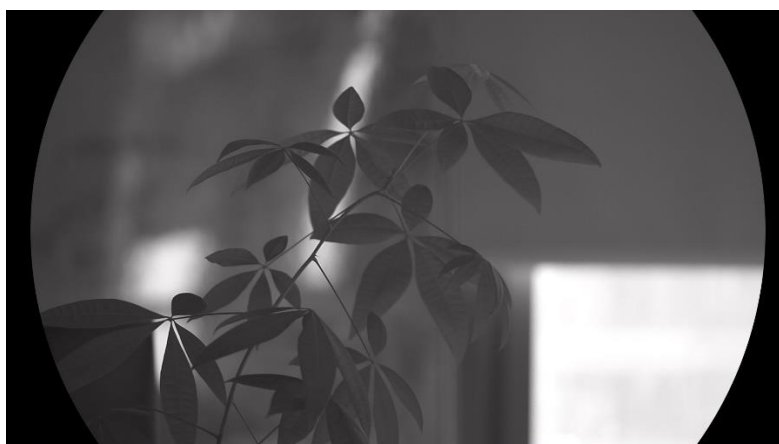



Obrázek 3-5 Noční režim

- : Automatický režim. Denní režim a noční režim se automaticky přepínají podle okolního jasu.

3.7 Nastavte inteligentní IR

V příliš jasném prostředí může nastat nadměrná expozice obrazu. Funkce inteligentního infračerveného osvětlení pomáhá upravit přeexponovaný obraz řízením intenzity infračerveného osvětlení, aby se zlepšil obrazový efekt v nočním režimu a tmavém prostředí.

Kroky

1. Podržením kolečka zobrazíte nabídku.
2. Přejděte na  **Pokročilá nastavení** a otáčením kolečka vyberte .
3. Otáčením kolečka povolte funkci.
4. Podržením kolečka uložte nastavení a opusťte nabídku.

3.8 Nastavení režimu obrazu v obraze

V rozhraní živého náhledu podržte  pro zapnutí/vypnutí PIP (obraz v obraze).

- Je-li povolena záměrná osnova, je zobrazení PIP detailem záměrné osnovy.
- Pokud záměrná osnova povolena není, je zobrazení PIP detailem středové části.

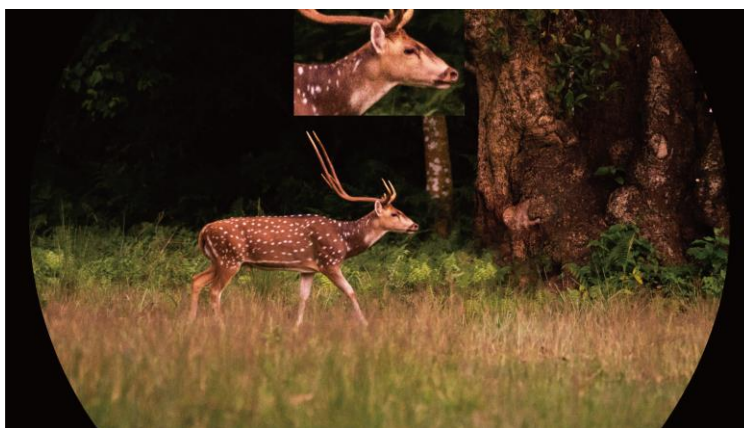

Obrázek 3-6 PIP





Poznámka

Je-li funkce PIP povolena, při nastavování poměru digitálního zoomu se přibližuje a oddaluje jen zobrazení PIP.

3.9 Upravte digitální zvětšení

V rozhraní živého zobrazení nastavte otáčením kolečka digitální zoom zařízení.

Kroky

1. Podržením kolečka zobrazíte nabídku.
2. Přejděte na  **Pokročilá nastavení** a otáčením kolečka vyberte .
3. Stisknutím kolečka přejděte do rozhraní nastavení a otáčením kolečka vyberte režim zoomu.
 - **Násobek:** Poměr digitálního zoomu lze nastavit na hodnoty 1x, 2x, 4x a 8x.
 - **Nepřetržitý:** Poměr digitálního zoomu lze nastavit plynule na hodnoty od 1,0x do 8,0x.
4. Podržením kolečka volbu uložte a opusťte nabídku.
5. V rozhraní živého zobrazení přepnete otáčením kolečka digitální zoom zařízení.





Poznámka

Při přepínání poměru digitálního zoomu se v levém rozhraní zobrazuje skutečné zvětšení (skutečné zvětšení = optické zvětšení objektivu × poměr digitálního zoomu). Například optické zvětšení objektivu je 3,5x a poměr digitálního zoomu je 2x, skutečné zvětšení je 7,0x.

3.10 Nastavení stupnice sklonu

V živém zobrazení lze k zobrazení úhlu náklonu zařízení povolit stupnici sklonu.

Kroky

1. Podržením kolečka zobrazíte nabídku.
2. Jděte na  **Pokročilá nastavení** a vyberte  **Nastavení funkcí**.

3. Otáčením kolečka vyberte  a stisknutím kolečka zapněte stupnici sklonu.
4. Podržením kolečka volbu uložte a opusťte nabídku.





Obrázek 3-7 Míra rozteče

4 Nastřelení

4.1 Nastavení režimu záměrné osnova

Režim záměrné osnova lze vybrat podle svých preferencí a různých situací.

Kroky

1. Podržením kolečka zobrazíte nabídku.
2. Přejděte na  **Pokročilá nastavení** a otáčením kolečka vyberte .
3. Stisknutím kolečka přejděte do rozhraní nastavení a otáčením kolečka vyberte režim záměrné osnova.
 - **Středová záměrná osnova:** V tomto režimu dojde při přepínání poměru digitálního zoomu k vystředění kolem obrazu, přičemž poloha záměrné osnova zůstává beze změny.
 - **Pevná záměrná osnova:** V tomto režimu dojde při přepínání poměru digitálního zoomu k vystředění kolem záměrné osnova.
4. Podržením kolečka volbu uložte a opusťte nabídku.





Poznámka

- Při přepínání režimu záměrné osnova se poměr digitálního zoomu vrátí na hodnotu 1x.
 - Při výběru pevné záměrné osnova lze plynulý poměr zoomu nastavit v rozmezí 1,0x až 8,0x.
 - Při výběru středové záměrné osnova lze plynulý poměr zoomu nastavit v rozmezí 2,0x až 8,0x.
-

4.2 Výběr profilů nastřelení

Nastavení záměrné osnova lze podle různých situací nakonfigurovat a uložit v profilech nastřelení.

Kroky

1. Podržením kolečka zobrazíte nabídku.
2. Přejděte na  **Pokročilá nastavení** a otáčením kolečka vyberte .
3. Otáčením kolečka vyberte profil nastřelení.
4. Podržením kolečka volbu uložte a opusťte nabídku.

Výsledek

Informace o záměrné osnově se zobrazí napravo nahoře v obraze. Například hodnota „B4-101yard“ znamená, že používáte záměrnou osnovu č. 4 v profilu nastřelení B a nastavená vzdálenost je 101 yardů.



Obrázek 4-1 Používání záměrné osnovy



Poznámka

Celkem je k dispozici 5 profilů nastřelení a v každém profilu nastřelení můžete nakonfigurovat 5 záměrných osnov.





4.3 Nastavení záměrné osnovy

V aktuálním profilu nastřelení můžete vybrat záměrnou osnovu a nastavit parametry, jako je typ, barva a poloha záměrné osnovy.

Než začnete

Nejprve vyberte profil nastřelení.

Kroky

1. Podržetím kolečka zobrazíte nabídku.
2. Přejděte na  **Pokročilá nastavení** a otáčením kolečka vyberte  . Stisknutím kolečka přejděte do rozhraní nastavení.
3. Vyberte možnost  **Nastřelení** a stisknutím kolečka volbu potvrďte. Otáčením kolečka vyberte číslo záměrné osnovy. Výběrem možnosti **VYPNOUT** záměrnou osnovu vypnete.
4. Vyberte  **Typ** a stiskněte kolečko pro potvrzení. Otáčením kolečka vyberte typ nitkového kříže. Lze vybírat z 10 typů záměrné osnovy.

5. Vyberte možnost  **Barva** a stisknutím kolečka volbu potvrďte. Otáčením kolečka nastavte barvu záměrné osnovy.
6. (Volitelné) Při nastavování dalších záměrných osnov v tomto profilu nastřelení opakujte kroky 3 až 5.



Poznámka

Při přepnutí čísla záměrné osnovy se v rozhraní objeví výzva. Výběrem tlačítka **OK** uložíte parametry aktuální záměrné osnovy.

7. Podržením kolečka opustíte podle výzvy rozhraní.
 - **OK**: Parametr se uloží a nabídka ukončí.
 - **ZRUŠIT**: Ukončení bez uložení parametrů.



Poznámka

- V každém profilu nastřelení lze nakonfigurovat 5 záměrných osnov.
 - Pokud je povolena funkce PIP, lze v rozhraní zvětšit zaměřený cíl.
 - Pokud v režimu černé horké nebo bílé horké nastavíte barvu záměrné osnovy na bílou nebo černou, barvy záměrné osnovy se automaticky invertují, aby bylo možné lépe zaměřit na cíl.
-

4.4 Korekce záměrné osnovy



Korekcí záměrné osnovy můžete lépe namířit na cíl s vyšší přesností díky označení posunu mezi velkou a malou záměrnou osnovou. K přesnější úpravě záměrné osnovy pomáhají funkce jako **Zmrazit** a **Zoom**.



4.4.1 Korekce záměrné osnovy v zařízení

Než začnete

Nejprve vyberte profil nastřelení.

Kroky

1. Podržením kolečka zobrazíte nabídku.
2. Přejděte na  **Pokročilá nastavení** a otáčením kolečka vyberte  . Stisknutím kolečka přejděte do rozhraní nastavení.
3. Vyberte možnost  **Nastřelení** a stisknutím kolečka volbu potvrďte. Otáčením kolečka vyberte záměrnou osnovu, kterou chcete korigovat.
4. Nastavte vzdálenost k cíli.

- 1) Otáčením kolečka vyberte možnost  **Vzdálenost**.
 - 2) Stisknutím kolečka vyberte číslo, které chcete změnit.
 - 3) Otáčením kolečka změňte číslo a stisknutím kolečka nastavení dokončete.
5. Vyberte možnost  **Zoom** a stisknutím kolečka volbu potvrďte. Otáčením kolečka nastavte poměr digitálního zoomu.
6. Zamiřte na cíl a stiskněte spoušť. Zarovnejte záměrnou osnovu s bodem dopadu.
- 1) Namiřte velkou záměrnou osnovu na cíl.
 - 2) Vyberte možnost  **Zmrazit**. Otáčením kolečka povolte funkci.
 - 3) Otáčením kolečka nastavujte souřadnice, dokud se velká záměrná osnova nezarovná s bodem zásahu. Stisknutím kolečka vyberte osu. Vyberete-li osu **X**, záměrná osnova se pohybuje doleva a doprava. Vyberete-li osu **Y**, záměrná osnova se pohybuje nahoru a dolů. Podržením kolečka dokončete nastavení.

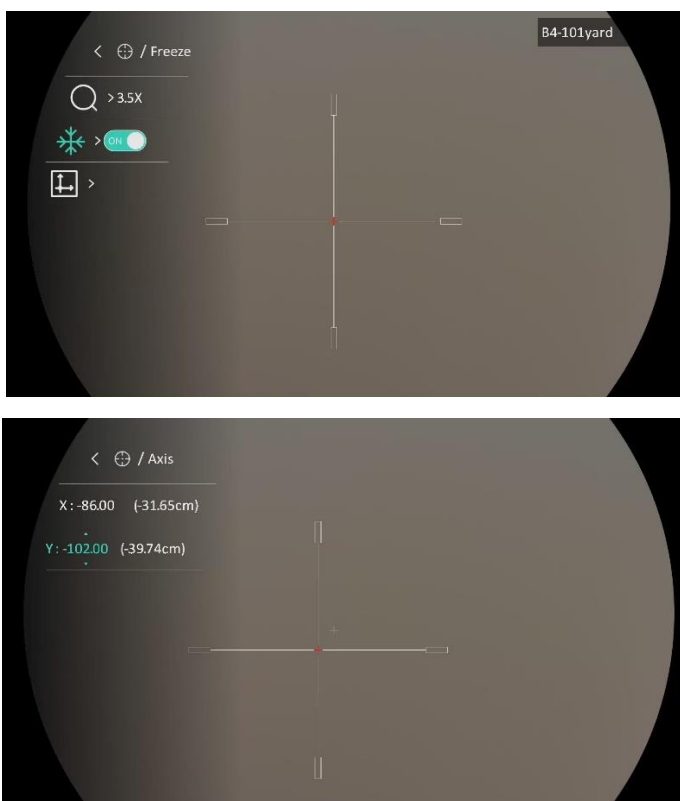

Obrázek 4-2 Povolení zmrazení



Poznámka

- Při přepnutí čísla záměrné osnovy se v rozhraní objeví výzva. Výběrem tlačítka **OK** uložte parametry aktuální záměrné osnovy.
-

- Když povolíte funkci zmrazení v záměrné osnově, můžete upravit polohu kurzoru na zmrazeném obraze. Tato funkce může zabránit chvění obrazu.

7. Podržetím kolečka opustíte podle výzvy rozhraní nastavení.
 - **OK:** Parametr se uloží a nabídka ukončí.
 - **ZRUŠIT:** Ukončení bez uložení parametrů.
8. Znovu stiskněte spoušť, abyste si ověřili, zda se zaměřovací bod kryje s bodem dopadu.
9. (Volitelné) Při nastavování polohy dalších záměrných osnov v tomto profilu nastřelení opakujte kroky 3 až 8.

4.4.2 Korekce záměrné osnovy pomocí aplikace HIKMICRO Sight

Záměrnou osnovu lze zkorigovat také v aplikaci HIKMICRO Sight.

Než začnete

Nainstalujte si do telefonu aplikaci HIKMICRO Sight.

Krok

1. Otevřete aplikaci HIKMICRO Sight a propojte s ní zařízení.
2. Klepněte na **Informace o produktu** a klepnutím na **Nastřelit** přejděte do konfiguračního rozhraní.
3. Nastavte záměrnou osnovu na cíl.
 - 1) Po synchronizaci dat se zařízením vyberte profil nastřelení.
 - 2) Vyberte záměrnou osnovu, který chcete korigovat.
 - 3) Zadááním čísla nastavte vzdálenost k cíli.
 - 4) Vyberte poměr digitálního zoomu.
4. Po synchronizaci parametrů se zařízením namiřte na cíl a stiskněte spoušť.
5. Změřte odchylku bodu zásahu od cíle a zadáním čísla nastavte polohu záměrné osnovy, dokud se velká záměrná osnova nezarovná s bodem zásahu.
6. (Volitelně) Klepněte na **Další Profil** pro nastavení polohy pro ostatní záměrné osnovy.

Výsledek

Poloha záměrné osnovy se uloží a synchronizuje se zařízením, takže ji můžete v zařízení zkontrolovat.



Poznámka

- Jakmile v aplikaci přejdete do rozhraní nastavení nastřelení, zařízení se automaticky vrátí do rozhraní živého zobrazení.
 - Ovládání nastřelení se může lišit v závislosti na aktualizacích aplikace. Jako referenci použijte skutečnou verzi aplikace.
-



5 Měření vzdálenosti

Zařízení dokáže detekovat vzdálenost mezi cílem a pozorovací polohou.

Než začnete

Při měření vzdálenosti mějte ruku nehybně a buďte ve stabilní poloze. V opačném případě by mohla být ovlivněna přesnost.

Kroky

1. Podržením kolečka zobrazíte nabídku.
2. Přejděte na  **Pokročilá nastavení** a otáčením kolečka vyberte  .
Stisknutím kolečka přejděte do rozhraní nastavení.
3. Nastavte parametry cíle.
 - 1) Otáčením kolečka vyberte z možností cíle **Jelen, Vlk šedý, Medvěd hnědý a Vlastní**.
 - 2) Stisknutím a otáčením kolečka nastavte výšku cíle.



Poznámka

Výšku lze nastavit v rozsahu od 0,1 m do 9,0 m.

- 3) Stisknutím kolečka volbu potvrďte.
- 4) Podržením kolečka uložte nastavení a vraťte se do rozhraní měření vzdálenosti.
4. Vyrovnajte střed horní značky s okrajem horní části cíle a stisknutím kolečka volbu potvrďte.
5. Vyrovnajte střed spodní značky s okrajem spodní části cíle a stisknutím kolečka volbu potvrďte.

Výsledek

V pravém horním rohu obrazu se zobrazí výsledek měření vzdálenosti a výšky cíle.

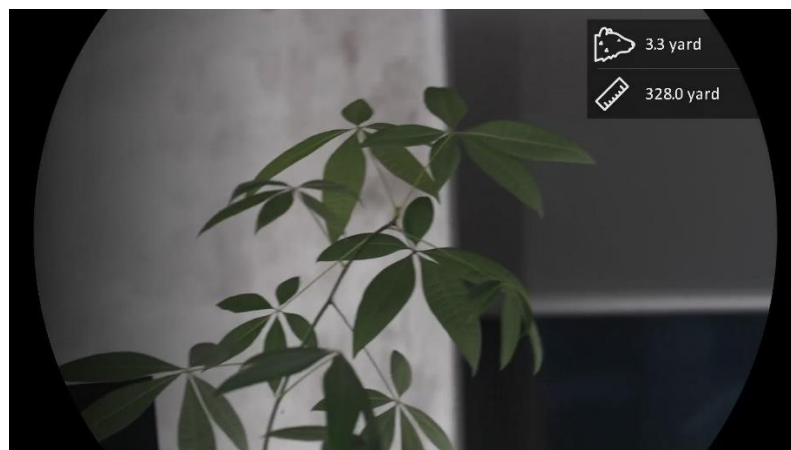



Obrázek 5-1 Výsledek měření

6 Obecné nastavení

6.1 Nastavení nabídky na obrazovce

Pomocí této funkce lze zobrazit nebo skrýt informace nabídky na obrazovce v rozhraní živého zobrazení.

Kroky

1. Podržením kolečka zobrazíte nabídku.
2. Jděte na  **Pokročilá nastavení** a vyberte  **Nastavení funkcí**.
3. Otáčením kolečka vyberte  a stisknutím kolečka přejděte do rozhraní nastavení OSD.
4. Otáčením kolečka vyberte možnost **Čas, Datum** nebo **OSD**, a stisknutím kolečka zapněte nebo vypněte vybrané informace OSD.
5. Podržením kolečka volbu uložte a opusťte nabídku.





Poznámka

Pokud vypnete **OSD**, v živém náhledu nebudou zobrazeny žádné informace OSD.

6.2 Nastavení loga značky

Do rozhraní živého náhledu, snímků a videí můžete přidat logo značky.

Kroky

1. Podržením kolečka zobrazíte nabídku.
2. Jděte na  **Pokročilá nastavení** a vyberte  **Nastavení funkcí**.
3. Otáčením kolečka vyberte ikonu  .
4. Stisknutím kolečka povolte možnost **Logo značky**.
5. Podržením kolečka uložte nastavení a opusťte nabídku.

Výsledek

V levé spodní části obrazu se zobrazí logo značky.



Obrázek 6-1 Zobrazení loga značky

6.3 Pořizování snímků a videí

6.3.1 Zachycení snímku

V rozhraní živého náhledu stiskněte  pro zachycení obrazu.





Poznámka

- Je-li pořízení snímku úspěšné, obraz se na 1 sekundu zmrazí a na displeji se zobrazí upozornění.
 - Informace o exportu obrázků viz *Exportování souborů*.
-

6.3.2 Nastavení zvuku

Pokud zapnete funkci zvuku, bude se zvuk nahrávat společně s videem. Je-li ve videu příliš hlasitý hluk, můžete tuto funkci vypnout.

Kroky

1. Podržením kolečka zobrazíte nabídku.
2. Přejděte na  **Pokročilá nastavení** a otáčením kolečka vyberte .
3. Stisknutím kolečka tuto funkci povolte nebo zakažte.
4. Podržením kolečka uložte nastavení a opusťte nabídku.

6.3.3 Nahrávat video

Kroky

1. V rozhraní živého zobrazení začněte nahrávat podržením tlačítka .



Obrázek 6-2 Spustit nahrávání



V levé části obrazu se zobrazují informace o době nahrávání.

2. Opětovným podržením tlačítka  ukončíte nahrávání.

6.3.4 Nahrávání videa předem

Pokud tuto funkci povolíte a vyberete dobu pro nahrávání předem, může zařízení začít automaticky nahrávat 7, 10 nebo 15 sekund před střelbou a ukončit nahrávání 7, 10 nebo 15 sekund po střelbě.

Kroky

1. Podržením kolečka zobrazíte nabídku.
2. Přejděte na  **Pokročilá nastavení** a otáčením kolečka vyberte .
3. Stisknutím kolečka přejděte do rozhraní nastavení. Otáčením kolečka přepněte dobu pro nahrávání předem. Zvolit lze z možností 7 s, 10 s a 15 s. Funkci lze vypnout také výběrem možnosti **VYPNOUT**.
4. Podržením kolečka uložte nastavení a opusťte nabídku.

6.3.5 Zobrazení místních souborů

Pořízené snímky a nahraná videa se automaticky ukládají do zařízení a soubory si můžete prohlížet v místních albech.

Kroky

1. Podržením kolečka zobrazíte nabídku.
2. Otáčením kolečka vyberte ikonu . Stisknutím kolečka přejděte k albu.





Poznámka

Alba jsou automaticky vytvořena a pojmenována podle roku + měsíce. Místní obrázky a videa z určitého měsíce jsou uloženy v odpovídajícím albu. Například snímky a videa ze srpna 2023 jsou uloženy v albu s názvem 202308.

3. Otáčením kolečka vyberte album a stisknutím kolečka přejděte k vybranému albu.
 4. Otáčením kolečka vyberte soubor k zobrazení.
 5. Stisknutím kolečka zobrazte vybraný soubor a relevantní informace.
-



Poznámka

- Soubory jsou řazeny chronologicky, nejnovější jsou nahoře. Pokud se vám nepodaří najít poslední pořízené snímky nebo videa, zkontrolujte nastavení času a data v zařízení. Při prohlížení souborů můžete přepínat na jiné soubory otáčením kolečka.
 - Při prohlížení videa můžete stisknutím kolečka video přehrát nebo zastavit.
 - Chcete-li odstranit album nebo soubor, můžete stisknutím tlačítek  +  vyvolat dialogové okno a podle výzev odstranit album nebo soubor.
-

6.4 Exportování souborů

6.4.1 Exportování souborů přes aplikaci HIKMICRO Sight

Prostřednictvím aplikace HIKMICRO Sight můžete přistupovat k albům zařízení a exportovat soubory do telefonu.

Než začnete

Nainstalujte si do mobilního telefonu aplikaci HIKMICRO Sight.

Kroky

1. Otevřete aplikaci HIKMICRO Sight a propojte s ní zařízení. Viz kapitola *Připojení aplikace*.
2. Klepněte na **Média** pro přístup k albům zařízení.

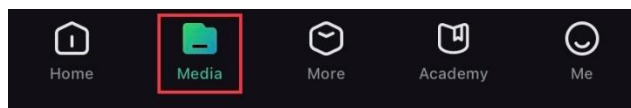

Obrázek 6-3 Přístup k albům zařízení

3. Chcete-li zobrazit fotografie a videa, klepněte na položku **Místní** nebo **Zařízení**.

- **Místní:** Soubory zachycené v aplikaci můžete zobrazit.
- **Zařízení:** Můžete zobrazit soubory aktuálního zařízení.



Poznámka

Fotografie nebo videa se v položce **Zařízení** nemusí zobrazit. Stáhněte stránku dolů a obnovte ji.

4. Klepnutím vyberte soubor a klepnutím na **Stáhnout** jej exportujte do místních alb telefonu.



Obrázek 6-4 Exportování souborů



Poznámka

- Jděte na položky **Já** -> **Informace** -> **Návod k obsluze** v aplikaci pro zobrazení podrobnějších úkonů.
 - Klepnutím na ikonu vlevo dole v rozhraní živého zobrazení můžete také otevřít alba zařízení.
 - Ovládání exportování se může lišit v závislosti na aktualizacích aplikace. Jako referenci použijte skutečnou verzi aplikace.
-

6.4.2

Exportování souborů přes počítač

Tato funkce se používá k exportování nahraných videí a pořízených snímků.

Než začnete

Zařízení musí být při připojování kabelu zapnuté.

Kroky

1. Propojte zařízení a počítač kabelem USB typu C.



Poznámka

Zařízení musí být při připojování kabelu zapnuté.

2. Otevřete disky počítače a vyberte disk zařízení. Přejděte do složky DCIM a vyhledejte složku s názvem roku a měsíce snímání. Pokud například vyfotíte obrázek nebo nahrajete video v červnu 2023, přejděte na **DCIM** -> **202306** pro vyhledání obrázku nebo videa.
3. Vyberte soubory a zkopírujte je do počítače.
4. Odpojte zařízení od počítače.





Poznámka

- Při připojení k počítači zobrazí zařízení obraz. Funkce jako nahrávání, pořizování snímků a hotspot jsou zakázány.
 - Při prvním připojení zařízení k počítači se automaticky nainstaluje program ovladače.
-

7 Nastavení systému



7.1 Úprava data

Kroky

1. Podržením kolečka zobrazíte nabídku.
2. Jděte na  **Pokročilá nastavení** a vyberte  **Obecná nastavení**.
3. Otáčením kolečka vyberte  a stisknutím kolečka přejděte do rozhraní konfigurace.
4. Stisknutím kolečka vyberte rok, měsíc nebo den a otáčením kolečka změňte číslo.
5. Podržením kolečka uložte nastavení a opusťte nabídku.

7.2 Synchronizace času

Krok



1. Podržením kolečka zobrazíte nabídku.
2. Jděte na  **Pokročilá nastavení** a vyberte  **Obecná nastavení**.
3. Otáčením kolečka vyberte  a stisknutím kolečka přejděte do rozhraní konfigurace.
4. Otáčením kolečka přepněte systém hodin. Na výběr je 24hodinový a 12hodinový čas. Pokud vyberete 12hodinový čas, stiskněte kolečko a poté otáčením kolečka vyberte mezi možnostmi Dop. a Odp.
5. Stisknutím kolečka vyberte hodiny nebo minuty a otáčením kolečka změňte číslo.
6. Podržením kolečka uložte nastavení a opusťte nabídku.

7.3 Nastavení jazyka

Pomocí této funkce lze vybrat jazyk zařízení.

Kroky



1. Podržením kolečka zobrazíte nabídku.

2. Jděte na  **Pokročilá nastavení** a vyberte  **Obecná nastavení**.
3. Otáčením kolečka vyberte  a stisknutím kolečka přejděte do rozhraní konfigurace.
4. Otáčením kolečka vyberte jazyk podle potřeby a stisknutím kolečka volbu potvrďte.
5. Podržením kolečka uložte nastavení a opusťte nabídku.

7.4 Nastavení jednotky



Pro měření vzdálenosti lze přepnout jednotku.

Kroky

1. Podržením kolečka zobrazíte nabídku.
2. Jděte na  **Pokročilá nastavení** a vyberte  **Obecná nastavení**.
3. Otáčením kolečka vyberte  a stisknutím kolečka přejděte do rozhraní konfigurace.
4. Otáčením kolečka vyberte požadovanou jednotku.
5. Podržením kolečka uložte nastavení a opusťte nabídku.

7.5 Zobrazení informací o zařízení



Kroky

1. Podržením kolečka zobrazíte nabídku.
2. Jděte na  **Pokročilá nastavení** a vyberte  **Obecná nastavení**.
3. Otáčením kolečka vyberte ikonu  a stisknutím kolečka volbu potvrďte. Můžete tak zobrazit informace o zařízení, jako je verze a sériové číslo.
4. Podržením kolečka uložte nastavení a opusťte nabídku.

7.6 Formátovat

Kroky

1. Podržením kolečka zobrazíte nabídku.

2. Jděte na  **Pokročilá nastavení** a vyberte  **Obecná nastavení**.
3. Otáčením kolečka vyberte ikonu  a stisknutím kolečka volbu potvrďte.





Poznámka

Aktuální volné místo můžete zkontrolovat, když vyberete  .

4. Zvolte **OK** a stisknutím kolečka naformátujte interní paměť. Po dokončení formátování se zobrazí výzva.
5. Podržením kolečka opustíte nabídku.

7.7 Obnovení zařízení

Kroky

1. Podržením kolečka zobrazíte nabídku.
2. Jděte na  **Pokročilá nastavení** a vyberte  **Obecná nastavení**.
3. Otáčením kolečka vyberte  .Stisknutím kolečka obnovíte výchozí nastavení zařízení podle výzvy.

8 Časté otázky

8.1 Proč je displej vypnutý?

- Zkontrolujte, zda v zařízení nedošla baterie.
- Zkuste zařízení po dobu 5 minut nabíjet a pak zkontrolujte displej.

8.2 Obraz není zřetelný, jak ho upravit?

Otáčejte prstencem nastavení dioptrií nebo zaostřovacím kroužkem, dokud nebude obraz zřetelný. Viz *Nastavení regulátoru dioptrií* nebo *Nastavení zaostření*.

8.3 Pořizování snímků nebo nahrávání se nedaří. Co je za problém?

Zkontrolujte následující body.

- Zkontrolujte, zda zařízení není připojeno k počítači. Pořizování snímků nebo nahrávání je při připojení zakázáno.
- Zkontrolujte, zda není úložiště plné.
- Zkontrolujte, zda v zařízení nedošla baterie.

8.4 Proč počítač nedokáže zařízení rozpoznat?

Zkontrolujte následující body.

- Zkontrolujte, zda je zařízení připojeno k počítači pomocí dodaného kabelu USB.
- Pokud použijete jiné kabely USB, nesmí být délka kabelu více než 1 m.

Právní informace

©Hangzhou Microimage Software Co., Ltd. Všechna práva vyhrazena.

O tomto návodu

V návodu jsou obsaženy pokyny k používání a obsluze výrobku. Obrázky, schémata, snímky a veškeré ostatní zde uvedené informace slouží pouze jako popis a vysvětlení. Informace obsažené v tomto návodu podléhají vzhledem k aktualizacím firmwaru nebo z jiných důvodů změnám bez upozornění. Nejnovější verzi tohoto návodu naleznete na webových stránkách společnosti HIKMICRO (www.hikmicrotech.com/).

Tento návod používejte s vedením a pomocí odborníků vyškolených v oblasti podpory výrobku.

Prohlášení o ochranných známkách



HIKMICRO a ostatní ochranné známky a loga společnosti

HIKMICRO jsou vlastnictvím společnosti HIKMICRO v různých jurisdikcích.

Ostatní ochranné známky a loga uvedené v této příručce jsou majetkem příslušných vlastníků.

PROHLÁŠENÍ O VYLOUČENÍ ODPOVĚDNOSTI

TATO PŘÍRUČKA A POPISOVANÉ PRODUKTY VČETNĚ PŘÍSLUŠNÉHO HARDWARU, SOFTWARE A FIRMWARU JSOU V MAXIMÁLNÍM ROZSAHU PŘÍPUSTNÉM PODLE ZÁKONA POSKYTOVÁNY, „JAK STOJÍ A LEŽÍ“, A „SE VŠEMI VADAMI A CHYBAMI“. SPOLEČNOST HIKMICRO NEPOSKYTUJE ŽÁDNÉ VÝSLOVNÉ ANI PŘEDPOKLÁDANÉ ZÁRUKY ZARNUJÍCÍ MIMO JINÉ PRODEJNOST, USPOKOJIVOU KVALITU NEBO VHODNOST KE KONKRÉTNÍM ÚČELŮM. POUŽÍVÁNÍ TOHOTO PRODUKTU JE NA VAŠE VLASTNÍ RIZIKO. SPOLEČNOST HIKMICRO V ŽÁDNÉM PŘÍPADĚ NENESE ODPOVĚDNOST ZA JAKÉKOLI ZVLÁŠTNÍ, NÁSLEDNĚ, NÁHODNÉ NEBO NEPŘÍMÉ ŠKODY Zahrnující mimo jiné škody ze ztráty obchodního zisku, přerušování obchodní činnosti nebo ztráty dat, poškození systémů nebo ztráty dokumentace v souvislosti s používáním tohoto výrobku bez ohledu na to, zda takové škody vznikly z důvodu porušení smlouvy, občanskoprávního přečinu (včetně nedbalosti) či odpovědnosti za produkt, a to ani v případě, že společnost HIKMICRO byla na možnost takovýchto škod nebo ztráty upozorněna.

BERETE NA VĚDOMÍ, ŽE INTERNET SVOU PODSTATOU PŘEDSTAVUJE SKRYTÁ BEZPEČNOSTNÍ RIZIKA A SPOLEČNOST HIKMICRO PROTO NEPŘEBÍRÁ ŽÁDNOU ODPOVĚDNOST ZA NESTANDARDNÍ PROVOZNÍ CHOVÁNÍ, ÚNIK OSOBNÍCH ÚDAJŮ NEBO JINÉ ŠKODY VYPLÝVAJÍCÍ Z KYBERNETICKÉHO ČI HACKERSKÉHO ÚTOKU, NAPADENÍ VIREM NEBO ŠKODY ZPŮSOBENÉ JINÝMI INTERNETOVÝMI BEZPEČNOSTNÍMI RIZIKY; SPOLEČNOST HIKMICRO VŠAK V PŘÍPADĚ POTŘEBY POSKYTNE VČASNOU TECHNICKOU PODPORU.

SOUHLASÍTE S TÍM, ŽE TENTO PRODUKT BUDE POUŽÍVÁN V SOULADU SE VŠEMI PLATNÝMI ZÁKONY A VÝHRADNĚ ODPOVÍDÁTE ZA ZAJIŠTĚNÍ, ŽE VAŠE UŽÍVÁNÍ BUDE V SOULADU S PLATNOU LEGISLATIVOU. ODPOVÍDÁTE ZEJMÉNA ZA POUŽÍVÁNÍ PRODUKTU ZPŮSOBEM, KTERÝ NEPORUŠUJE PRÁVA TŘETÍCH STRAN, COŽ ZAHRNULÉ MIMO JINÉ PRÁVO NA OCHRANU OSOBNOSTI, PRÁVO DUŠEVNÍHO VLASTNICTVÍ NEBO PRÁVO NA OCHRANU OSOBNÍCH ÚDAJŮ A DALŠÍ PRÁVA NA OCHRANU SOUKROMÍ. TENTO VÝROBEK NESMÍTE POUŽÍVAT K NEZÁKONNÉMU LOVU ZVÍŘAT, NARUŠENÍ SOUKROMÍ ANI K ŽÁDNÉMU JINÉMU ÚČELU, KTERÝ JE NEZÁKONNÝ NEBO POŠKOZUJE VEŘEJNÝ ZÁJEM. TENTO PRODUKT NESMÍTE POUŽÍVAT K JAKÝMKOLI NEDOVOLENÝM KONCOVÝM ÚČELŮM VČETNĚ VÝVOJE ČI VÝROBY ZBRANÍ HROMADNÉHO NIČENÍ, VÝVOJE NEBO VÝROBY CHEMICKÝCH ČI BIOLOGICKÝCH ZBRANÍ NEBO JAKÝCHKOLI ČINNOSTÍ SOUVISEJÍCÍCH S JADERNÝMI VÝBUŠNINAMI NEBO NEBEZPEČNÝM JADERNÝM PALIVOVÝM CYKLEM ČI K PODPOŘE PORUŠOVÁNÍ LIDSKÝCH PRÁV.

DODRŽUJTE VŠECHNY ZÁKAZY A ZVLÁŠTNÍ UPOZORNĚNÍ PODLE VŠECH PLATNÝCH ZÁKONŮ A PŘEDPISŮ, ZEJMÉNA MÍSTNÍCH ZÁKONŮ A PŘEDPISŮ O STŘELNÝCH ZBRANÍCH A/NEBO MYSLIVOSTI. PŘED NÁKUPEM NEBO POUŽITÍM TOHOTO PRODUKTU SI VŽDY PROSTUDUJTE NÁRODNÍ PODMÍNKY A PŘEDPISY. UPOZORŇUJEME, ŽE PŘED NÁKUPEM, PRODEJEM, MARKETINGEM A/NEBO POUŽITÍM PRODUKTU MŮŽE BÝT NUTNÉ ZAŽÁDAT O POVOLENÍ, CERTIFIKÁTY A/NEBO LICENCE. SPOLEČNOST HIKMICRO NENESE ODPOVĚDNOST ZA ŽÁDNÝ TAKOVÝ NEZÁKONNÝ NEBO NEPATŘIČNÝ NÁKUP, PRODEJ, MARKETING A KONEČNÉ POUŽITÍ ANI ZA JAKÉKOLI ZVLÁŠTNÍ, NÁSLEDNÉ, NÁHODNÉ NEBO NEPŘÍMÉ ŠKODY, KTERÉ TAK MOHOU VZNIKOUT.

V PŘÍPADĚ JAKÉHOKOLI ROZPORU MEZI TÍMTO NÁVODEM A PŘÍSLUŠNÝMI ZÁKONY PLATÍ DRUHÉ ZMÍNĚNÉ.

Zákonné informace

Tyto části se vztahují pouze k výrobkům nesoucím odpovídající označení nebo informaci.

EU prohlášení o shodě



Tento výrobek a případně i dodávané příslušenství jsou označeny značkou „CE“, a proto splňují platné harmonizované evropské normy uvedené ve směrnici 2014/30/EU (EMCD), směrnici 2014/35/EU (LVD), směrnici 2011/65/EU (RoHS), směrnici 2014/53/EU.

Společnost Hangzhou Microimage Software Co., Ltd. tímto prohlašuje, že toto zařízení (viz štítek) je v souladu se směrnici 2014/53/EU.

Plné znění EU prohlášení o shodě je k dispozici na následující webové adrese:

<https://www.hikmicrotech.com/en/support/download-center/declaration-of-conformity/>

Frekvenční pásma a výkon (pro CE)

Frekvenční pásma a jmenovité limity vysílacího výkonu (vyzařovaného anebo vedeného) platné pro následující rádiová zařízení jsou tato:

Wi-Fi 2,4 GHz (2,4 GHz až 2,4835 GHz), 20 dBm

U zařízení bez dodaného napájecího adaptéru použijte napájecí adaptér dodaný kvalifikovaným výrobcem.

Podrobné požadavky na napájení naleznete ve specifikaci výrobku.

U zařízení bez dodané baterie použijte baterii dodanou kvalifikovaným výrobcem. Podrobné požadavky na baterii naleznete ve specifikaci výrobku.





Směrnice 2012/19/EU (směrnice WEEE): Výrobky označené tímto symbolem nelze v Evropské unii likvidovat společně s netříděným domovním odpadem. Při zakoupení nového ekvivalentního výrobku tento výrobek řádně zrecykluje vrácením svému místnímu dodavateli, nebo jej zlikvidujte odevzdáním v určených sběrných místech. Další informace naleznete na adrese: www.recyclethis.info



Směrnice 2006/66/ES a její úprava 2013/56/EU (směrnice o bateriích): Tento výrobek obsahuje baterii, kterou nelze v Evropské unii likvidovat společně s netříděným domovním odpadem. Konkrétní informace o baterii naleznete v dokumentaci výrobku. Baterie je označena tímto symbolem, který může obsahovat písmena značící kadmium (Cd), olovo (Pb) nebo rtuť (Hg). Za účelem řádné recyklace baterii odevzdejte svému dodavateli nebo na určené sběrné místo. Další informace naleznete na adrese: www.recyclethis.info.

Konvence týkající se symbolů

Symbole, které lze v tomto dokumentu nalézt, jsou vysvětleny v níže uvedené tabulce.

Symbol	Popis
 Poznámka	Je dodatečnou informací, která zdůrazňuje nebo doplňuje důležité body hlavního textu.
 Varování	Tento symbol označuje potenciálně nebezpečné situace, které, pokud jim nebude zabráněno, by mohly vést k poškození zařízení, ztrátě dat, snížení výkonnosti nebo neočekávaným výsledkům.
 Nebezpečí	Tento symbol označuje nebezpečí s vysokou úrovní rizika, které, pokud mu nebude zabráněno, může vést ke smrti nebo vážnému zranění.

Bezpečnostní pokyny

Účelem těchto pokynů je zajistit, aby uživatel mohl výrobek správně používat a zabránilo se nebezpečí nebo újmě na majetku. Před použitím si pečlivě přečtěte všechny bezpečnostní pokyny.

Přeprava

- Při přepravě uchovávejte zařízení v původním nebo jemu podobném balení.
- Po vybalení uchovejte veškeré obaly pro budoucí použití. V případě jakékoli poruchy je třeba vrátit zařízení výrobcí v původním obalu. Přeprava bez původního obalu může vést k poškození zařízení, za které společnost nenesou odpovědnost.
- Produkt nevystavujte fyzickým nárazům a zabraňte jeho spadnutí. Udržujte zařízení mimo dosah magnetického rušení.

Napájení

- Vstupní napětí zařízení musí dle standardu IEC61010-1 splňovat požadavky na omezený zdroj napájení (5 V DC, 2 A). Podrobné informace viz skutečné výrobky a technické údaje.
- Zkontrolujte, zda je zástrčka řádně zapojena do napájecí zásuvky.
- K jednomu napájecímu adaptéru NEPŘIPOJUJTE více zařízení, abyste zabránili přehřátí nebo nebezpečí požáru v důsledku přetížení.
- Zdroj napájení musí splňovat požadavky na omezený zdroj napájení nebo požadavky PS2 podle normy IEC 60950-1 nebo IEC 62368-1.

Baterie

- Typ externí dobíjecí baterie je 18650 a velikost baterie by měla být 19 mm × 70 mm. Jmenovité napětí je 3,6 V stejn. a kapacita baterie je 3 200 mAh.
- Typ vestavěné baterie je dobíjecí lithium-iontová baterie a baterie musí mít rozměr 23 mm × 67 mm. Jmenovité napětí je 3,635 V a kapacita baterie je 3 350 mAh.
- Při dlouhodobém skladování baterii každého půl roku plně nabijte, abyste zajistili zachování její kvality. V opačném případě může dojít k jejímu poškození.
- UPOZORNĚNÍ: Při výměně baterie za nesprávný typ hrozí nebezpečí výbuchu.
- Vestavěnou baterii nelze rozebírat. Je-li třeba ji opravit, obraťte se na výrobce.
- Zajistěte, aby teplota baterie při nabíjení byla mezi 0 °C a 45 °C.

- Vyměníte-li baterii za nesprávný typ, může dojít k poškození bezpečnostního prvku (například v případě některých typů lithiových baterií).
- Nevhazujte do ohně, nekládejte do horké trouby, mechanicky ji nedrťte ani neřezejte. Mohlo by dojít k výbuchu.
- Neoponechávejte baterii v prostředí s extrémně vysokou teplotou, protože by mohlo dojít k výbuchu nebo úniku hořlavé kapaliny nebo plynu.
- Nevystavujte baterii extrémně nízkému tlaku vzduchu, protože by mohlo dojít k výbuchu nebo úniku hořlavé kapaliny nebo plynu.
- Použité baterie zlikvidujte podle pokynů.
- Během nabíjení ověřte, zda se v okolí 2 m od nabíječky nenachází hořlavé materiály.
- NEPOKLÁDEJTE baterii na místa v dosahu dětí.
- Baterii NEPOLYKEJTE, mohlo by dojít k chemickým popáleninám.

Údržba

- V případě, že výrobek nefunguje správně, obraťte se na prodejce nebo na nejbližší servisní středisko. Nepřebíráme žádnou odpovědnost za problémy způsobené neoprávněnou opravou nebo údržbou.
- V případě potřeby zařízení jemně otřete čistým hadříkem navlhčeným malým množstvím etanolu.
- V případě použití zařízení způsobem jiným než určeným výrobcem může dojít ke zrušení platnosti záruky.
- Čočky čistěte měkkým suchým hadříkem nebo čisticím papírkem, abyste je nepoškrábali.

Provozní prostředí

- Zajistěte, aby provozní prostředí vyhovovalo požadavkům zařízení. Provozní teplota musí být -30 °C až 55 °C a provozní vlhkost musí být 5 až 95 %.
- NEVYSTAVUJTE zařízení silnému elektromagnetickému záření ani prašnému prostředí.
- NEMIŘTE objektivem do slunce ani do jiného zdroje jasného světla.
- Umístěte zařízení na suché a dobře větrané místo.
- Používá-li se nějaké laserové zařízení, zajistěte, aby nebyl objektiv zařízení vystaven laserovému paprsku. V opačném případě by se mohl vypálit.
- Neinstalujte zařízení na vibrující povrchy ani do míst vystavených nárazům (jinak může dojít k poškození zařízení).

Stav nouze

Pokud ze zařízení vychází kouř, zápach nebo hluk, zařízení okamžitě vypněte, odpojte napájecí kabel a obraťte se na servisní středisko.

Adresa výrobce

Místnost 313, jednotka B, budova 2, ulice Danfeng 399, podobvod Xixing, obvod Binjiang, Hangzhou, Zhejiang 310052, Čína

Hangzhou Microimage Software Co., Ltd.



 Hikmicro Hunting.Global

 Hikmicro Hunting.Global

 HIKMICRO Outdoor

 HIKMICRO

 www.hikmicrotech.com

 support@hikmicrotech.com

UD36580B