

## Manuel d'utilisation

*Binoculaire multispectrale*

# ***SÉRIE HABROK 4K***

*V5.5.128 202508*



Nous contacter

# CONTENU

<b>1</b>	<b>Vue d'ensemble .....</b>	<b>1</b>
1.1	Fonction principale.....	1
1.2	Apparence.....	2
<b>2</b>	<b>Préparation .....</b>	<b>6</b>
2.1	Installation de la batterie .....	6
2.1.1	Instructions concernant la batteries.....	6
2.1.2	Installation de la pile.....	6
2.2	Connexion par câble.....	7
2.3	Changez l'illuminateur (en option).....	8
2.4	Fixation de la sangle de cou .....	9
2.5	Fixez les sangles du sac de transport.....	11
2.6	Fixation de l'adaptateur de trépied .....	11
2.7	Allumer/éteindre.....	12
2.8	Arrêt automatique de l'écran .....	13
2.9	Description du menu .....	14
2.10	Connexion à l'application.....	15
2.11	État du firmware .....	16
2.11.1	Contrôle de l'état du firmware .....	16
2.11.2	Mise à niveau de l'appareil.....	17
<b>3</b>	<b>Paramètres d'image.....</b>	<b>19</b>
3.1	Réglage de l'appareil .....	19
3.2	Réglage de la luminosité.....	20
3.3	Réglage le contraste.....	20
3.4	Réglage des nuances .....	20
3.5	Réglage de la netteté.....	21
3.6	Sélection de la scène .....	22
3.7	WDR.....	23
3.8	Définir les palettes.....	23
3.9	Réglage du mode d'affichage.....	26
3.10	Réglage du style d'image .....	28
3.11	Réglage du mode Image incrustée.....	29
3.12	Ajuster le zoom numérique.....	30
3.13	Correction de champ plat .....	30
3.14	Correction de pixel défectueux.....	31
3.15	Réglage de l'éclairage infrarouge.....	32
3.16	Zoom Pro .....	33
<b>4</b>	<b>Mesurez la distance.....</b>	<b>34</b>
<b>5</b>	<b>Paramètres généraux.....</b>	<b>36</b>

# Manuel d'utilisation de la binoculaire multispectrale

---

5.1	Régler l'OSD .....	36
5.2	Réglage du logo de marque .....	36
5.3	Prévention brûlures .....	37
5.4	Capture et vidéo .....	37
5.4.1	Capturer une image .....	37
5.4.2	Réglage audio .....	37
5.4.3	Enregistrer une vidéo .....	38
5.4.4	Afficher l'album local .....	38
5.5	Suivi temp. ....	39
5.6	Exportation des fichiers .....	40
5.6.1	Exportation des fichiers à l'aide de HIKMICRO Sight .....	40
5.6.2	Exportation de fichiers à l'aide de l'ordinateur .....	41
5.7	Affichage de la direction .....	42
5.7.1	Activation de la boussole .....	42
5.7.2	Étalonnage de la boussole .....	43
5.7.3	Correction de la déclinaison magnétique.....	44
5.8	Affichage de la position géographique .....	45
<b>6</b>	<b>Paramètres du système .....</b>	<b>47</b>
6.1	Réglage de la date .....	47
6.2	Synchronisation de l'heure.....	47
6.3	Réglage de la langue .....	48
6.4	Diffuser l'écran de l'appareil sur l'ordinateur .....	48
6.5	Définir les unités de mesure .....	48
6.6	Enregistrer le journal de diagnostic.....	49
6.7	Veuillez définir le code de verrouillage de l'écran .....	50
6.7.1	Veuillez activer le code d'accès .....	50
6.7.2	Changer code d'accès .....	51
6.8	Affichage des informations sur l'appareil.....	51
6.9	Formater .....	51
6.10	Restaurer l'appareil.....	52
6.11	Réinitialiser l'appareil .....	52
<b>7</b>	<b>Foire aux questions.....</b>	<b>54</b>
7.1	Pourquoi l'indicateur de charge clignote-t-il de manière incorrecte ? .....	54
7.2	Pourquoi le voyant d'alimentation est-il éteint ?.....	54
7.3	L'image est floue, comment puis-je la corriger ?.....	54
7.4	La capture ou l'enregistrement ne fonctionne pas. Quel est le problème ?.....	54
7.5	Pourquoi l'ordinateur ne détecte-t-il pas l'appareil ? .....	54

# 1 Vue d'ensemble

La série HIKMICRO HABROK 4K est une binoculaire numérique et thermique puissante et innovante conçue spécialement pour être utilisée en journée. Cette binoculaire tout-en-un peut être principalement utilisée pour la chasse en forêt et de terrain, l'ornitologie, la recherche des animaux et le secourisme en conditions météorologiques extrêmes.

- Détecteur thermique de 12  $\mu\text{m}$  pour un balayage et une recherche rapides.
- Détecteur 4K avancé avec un objectif de 5.5x à 22x à 60 mm pour une excellente capacité de reconnaissance de détails en couleurs réelles.
- La fonctionnalité de vision IR intégrée présente des images classiques en noir/blanc dans l'obscurité.
- Télémètre laser intégré précis capable de mesurer des distances pouvant atteindre 1 000 m.

## 1.1 Fonction principale

- **Smart IR** : La fonction Smart IR vous permet de distinguer clairement les cibles dans un environnement sombre.
- **WDR** : WDR (Wide Dynamic Range) améliore l'expérience visuelle en fournissant une meilleure qualité d'image dans diverses conditions d'éclairage.
- **Stabilisation de l'image** : Doté d'un algorithme de stabilisation de l'image, l'appareil présente des images stables et évite d'éblouir ou de brouiller votre vision, en particulier dans des conditions de faible luminosité.
- **Style d'image** : Différents styles d'images permettent d'améliorer l'expérience visuelle et la qualité de l'image.
- **Zoom numérique large** : Le zoom numérique permet une meilleure mise au point sur les petites cibles situées à une distance éloignée.
- **Enregistrement audio et vidéo** : La mémoire intégrée prend en charge l'enregistrement vidéo. La fonction audio vous permet d'enregistrer le son durant l'enregistrement vidéo.
- **Album local** : Les images capturées et les vidéos enregistrées sont automatiquement stockées sur l'appareil. Vous pouvez visualiser les fichiers dans les albums locaux.
- **Boussole** : L'appareil peut détecter l'angle d'azimut et l'angle

d'élévation et afficher des informations sur sa direction à l'écran.

- **Mesure de distance** : Le télémètre laser intégré fournit une distance précise entre la cible et la position d'observation.
- **Connexion à l'application** : Il est capable de prendre des instantanés et d'enregistrer des vidéos et ses paramètres peuvent être réglés par le biais de l'application HIKMICRO Sight une fois qu'il a été connecté à votre téléphone en utilisant le point d'accès.

## 1.2 Apparence

---



### Remarque

- L'apparence peut varier selon les modèles. Veuillez vous référer au produit réel.
  - Les images de ce manuel ne sont données qu'à titre d'illustration. Veuillez vous référer au produit réel.
- 

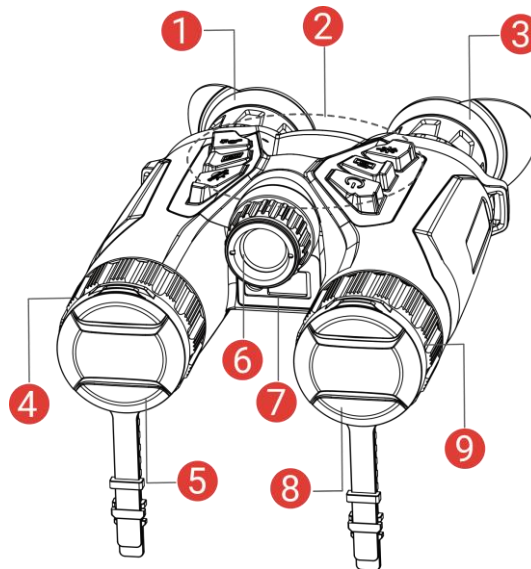

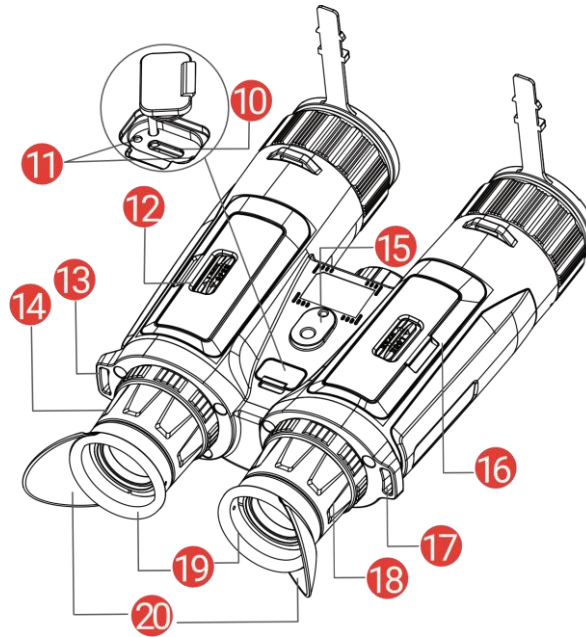

Figure 1-1 Apparence



Tableau 1-1 Description des boutons et composants



N°	Composant	Description
1 & 3	Oculaire de visée	Pièce placée le plus près de l'œil pour voir la cible. Ajustez la distance interpupillaire en rapprochant ou en éloignant les oculaires l'un de l'autre.
2	Touches	Permet de régler les fonctions et les paramètres.
4 & 9	Bague de mise au point	Permet d'ajuster la mise au point pour obtenir des cibles nettes.
5	Objectif thermique	Pour l'imagerie thermique.
6	Émetteur IR amovible	Aide à voir clairement la cible dans l'obscurité. L'illuminateur peut être remplacé par un autre illuminateur compatible pour une meilleure expérience de visualisation.
7	Télémètre laser	Permet de mesurer la distance à la cible à l'aide du laser.
8	Objectif d'appareil photo numérique	Pour l'imagerie numérique.

10	Interface de type C	Permet de connecter l'appareil à l'alimentation électrique ou de transmettre des données à l'aide d'un câble de type C.
11	Voyant d'état de charge	Indique l'état de charge de l'appareil. <ul style="list-style-type: none"> <li>● Clignotement rouge et vert : Une erreur s'est produite.</li> <li>● Rouge fixe : charge en cours.</li> <li>● Vert fixe : charge terminée.</li> </ul>
12 & 16	Compartiment à pile	Permet d'accueillir la batterie.
13 & 17	Point de fixation de la sangle de cou	Permet de fixer la sangle de cou.
14 & 18	Bague de réglage dioptrique	Permet d'ajuster le réglage dioptrique.
15	Prise pour adaptateur de trépied	Permet de fixer l'adaptateur de trépied.
19 & 20	Œillette	<ul style="list-style-type: none"> <li>● Œillette non pliable (19) : ne peut pas être pliée, un pliage forcé peut provoquer un rebond élastique soudain, présentant un risque de blessure.</li> <li>● Œillette pliable (20) : peut être pliée en cas de port de lunettes.</li> </ul>

### Description des boutons

Tableau 1-1 Description des boutons

Icône	Bouton	Fonction
	Alimentation	<ul style="list-style-type: none"> <li>● Pression courte : mode veille/réactivation de l'appareil.</li> <li>● Maintenir enfoncé : Allumer/éteindre.</li> </ul>
	Capturer	<ul style="list-style-type: none"> <li>● Pression courte : Capturer des instantanés.</li> <li>● Maintenir enfoncé : démarrer/arrêter l'enregistrement vidéo.</li> </ul>
	Mesure	<ul style="list-style-type: none"> <li>● Pression courte : allumer la télémétrie laser.</li> <li>● Double appui : éteindre la télémétrie laser.</li> </ul>

		<ul style="list-style-type: none"> <li>● Maintenir enfoncé : corriger la non-uniformité de l'affichage (FFC).</li> </ul>
	Mode	<p>En dehors du menu Mode :</p> <ul style="list-style-type: none"> <li>● Pression courte : Changer de palette.</li> <li>● Maintenir enfoncé : commuter le mode d'affichage.</li> </ul> <p>Dans le menu Mode : Déplacement vers le haut.</p>
	Menu	<p>En dehors du menu Mode :</p> <ul style="list-style-type: none"> <li>● Pression courte : accéder au menu.</li> <li>● Maintenir enfoncé : Modifier le style de l'image.</li> </ul> <p>Dans le menu Mode :</p> <ul style="list-style-type: none"> <li>● Pression courte : confirmer/définir des paramètres.</li> <li>● Maintenir enfoncé : Enregistrer et quitter le menu.</li> </ul>
	Zoom	<p>En dehors du menu Mode :</p> <ul style="list-style-type: none"> <li>● Pression courte : modifier le zoom numérique.</li> <li>● Maintenir enfoncé : activer/désactiver l'incrustation PIP (Photo dans photo).</li> </ul> <p>Dans le menu Mode : Déplacement vers le bas.</p>



### Remarque

- L'indicateur d'alimentation reste rouge fixe lorsque l'appareil est en marche.
- Lorsque la fonction d'arrêt automatique de l'écran est activée, si vous appuyez sur  pour passer en mode Veille, vous pouvez également incliner ou faire pivoter l'appareil pour le réactiver. Reportez-vous à **Arrêt automatique de l'écran** pour le fonctionnement détaillé.

## 2 Préparation

### 2.1 Installation de la batterie

#### 2.1.1 Instructions concernant la batteries

- Retirez la batterie si l'appareil n'est pas utilisé pendant une longue période.
- La batterie rechargeable externe est de type 18650 et sa taille doit être de 19 mm × 70 mm. La tension nominale est de 3,6 V CC et la capacité de la batterie est de 3 200 mAh.
- Rechargez la batterie pendant plus de 5 heures avant la première utilisation.
- Pour assurer le fonctionnement normal de l'appareil, veuillez installer deux piles dans le compartiment à piles.

#### 2.1.2 Installation de la pile

Insérez la pile dans le compartiment à pile.

##### *Procédure*

1. Déverrouillez et ouvrez le couvercle du compartiment à piles.

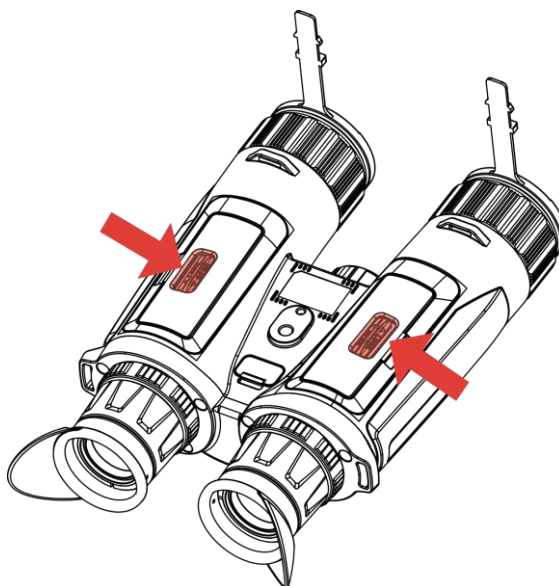

Figure 2-1 Ouverture du capot

2. Insérez la batterie dans le compartiment correspondant en veillant à respecter le pôle positif et le pôle négatif.

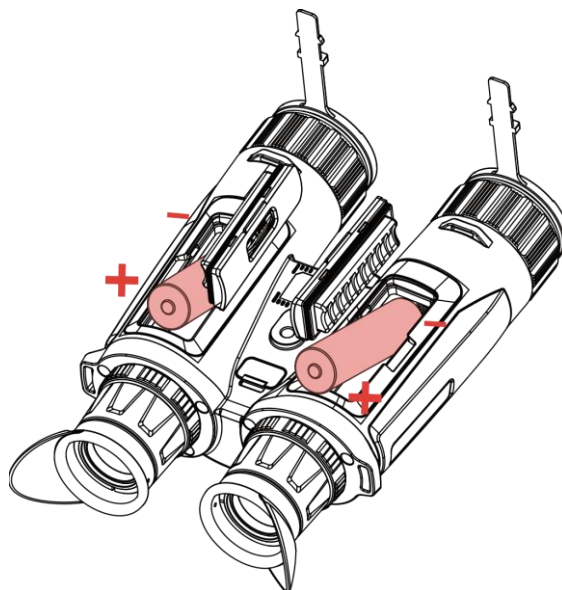

Figure 2-2 Installation de la batterie

3. Fermez le couvercle du compartiment, puis verrouillez-le.

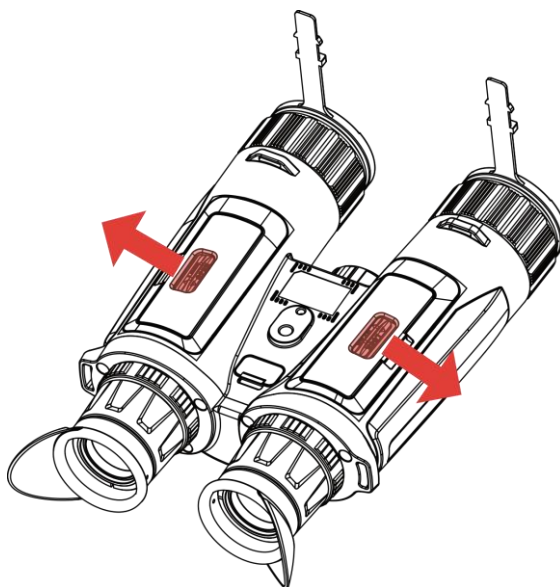

Figure 2-3 Fermeture du couvercle

## 2.2 Connexion par câble

Pour charger l'appareil, connectez-le à un adaptateur d'alimentation à l'aide du câble de type C. Vous pouvez également raccorder l'appareil à un ordinateur pour exporter les fichiers.

### *Procédure*

1. Soulevez le couvercle de l'interface de type C.
2. Pour charger l'appareil, connectez-le à un adaptateur d'alimentation à

l'aide du câble de type C.

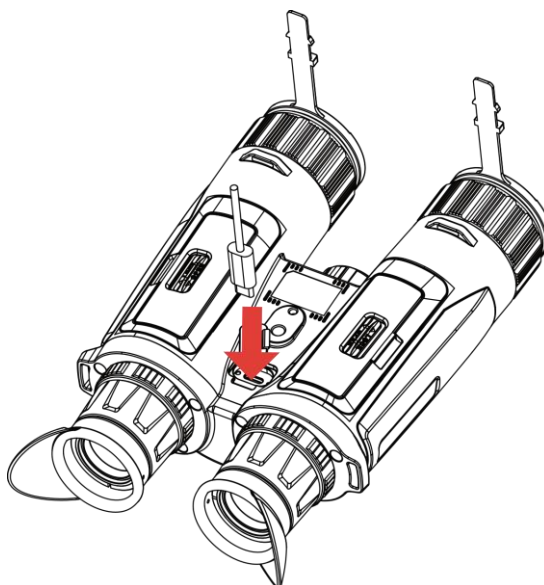

Figure 2-4 Connexion par câble



### Remarque

- Veuillez charger l'appareil après avoir installé la batterie dans le compartiment correspondant de l'appareil.
  - Assurez-vous que la température de la pile est comprise entre 0 °C et 45 °C lors de la charge.
  - Pour charger la batterie, utilisez le chargeur de batterie.
- 

## 2.3 Changez l'illuminateur (en option)

L'illuminateur IR peut être remplacé par un autre illuminateur compatible pour une meilleure expérience de visualisation.

### *Procédure*

1. Tournez l'illuminateur IR dans le sens antihoraire pour le retirer.

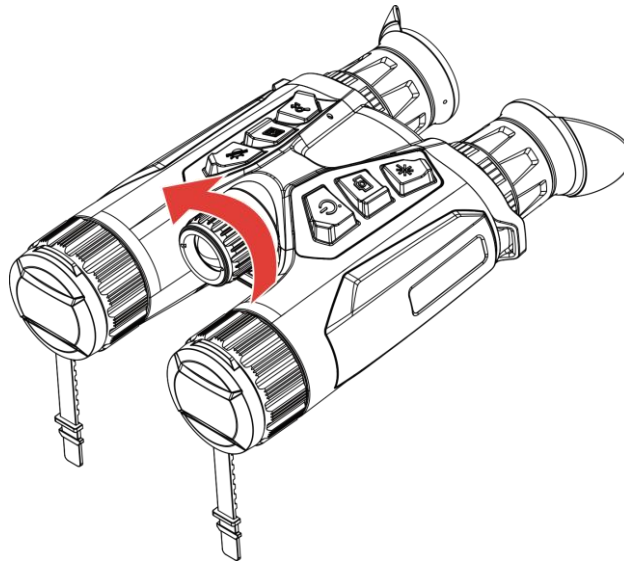

Figure 2-5 Retirez l'illuminateur IR

2. Alignez l'illuminateur remplaçable avec l'interface de l'appareil et insérez-le, puis faites tourner l'illuminateur dans le sens horaire pour le fixer.

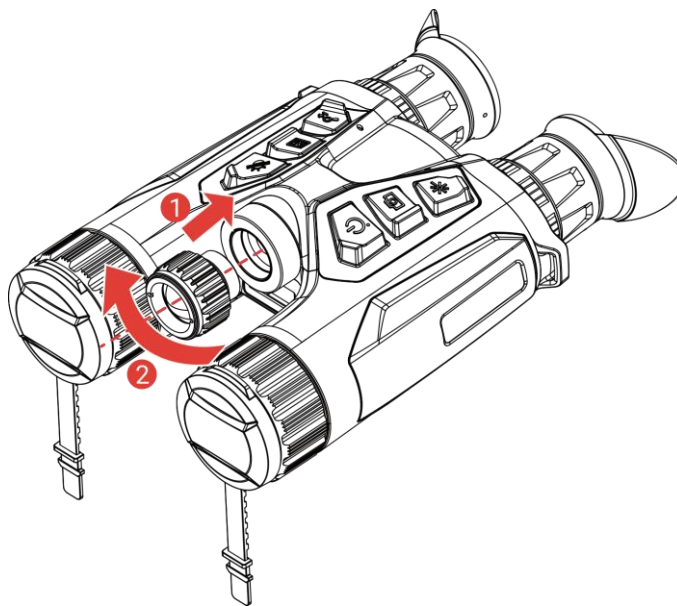

Figure 2-6 Montez l'illuminateur



**Remarque**

Veillez à ce que l'éclairage s'aligne verticalement avec l'interface de l'appareil avant de le visser, sinon l'installation risque d'échouer.

---

## 2.4

### Fixation de la sangle de cou

*Procédure*

1. Enfilez l'une des extrémités de la sangle de cou dans un point d'attache de la sangle de cou.

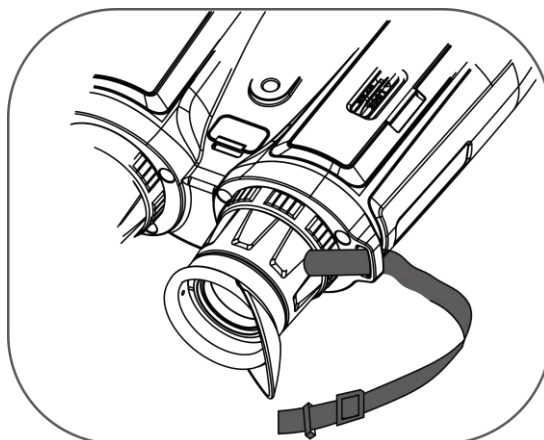

Figure 2-7 Enfilage de la sangle de cou dans les points de fixation

2. Faites passer la sangle de cou par la boucle de sangle et fixez la sangle de cou comme illustré sur l'image.

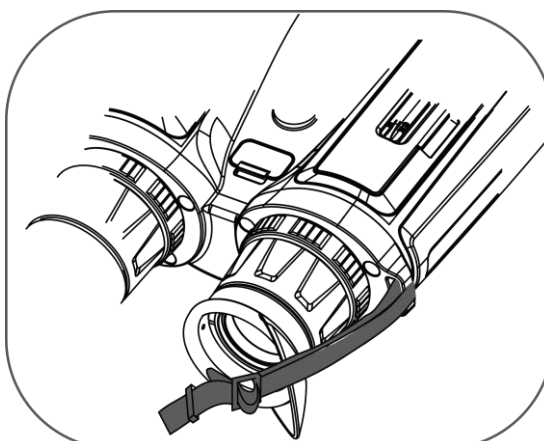

Figure 2-8 Enfilage de la sangle de cou dans la boucle de sangle

3. Enfilez la sangle de cou dans le support de sangle.

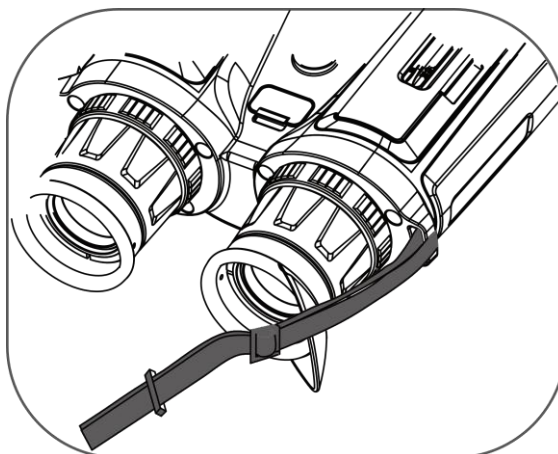

Figure 2-9 Enfilage de la sangle de cou dans le support de sangle

4. Répétez les étapes ci-dessus pour terminer le montage.
5. Ajustez la longueur de la sangle de cou si nécessaire.

## 2.5 Fixez les sangles du sac de transport

Le sac de transport pour jumelles comprend 2 sangles : une sangle à la taille (1) et une sangle à quatre points (2) qui permet un transport confortable sur la poitrine et assure la sécurité de l'appareil. Vous pouvez régler la longueur des sangles comme vous voulez.



Figure 2-10 Sac de transport pour jumelles

## 2.6 Fixation de l'adaptateur de trépied

### *Procédure*

1. Alignez l'adaptateur de trépied avec la prise de l'appareil et insérez la colonne Emplacement (1) dans le point d'emplacement (2).

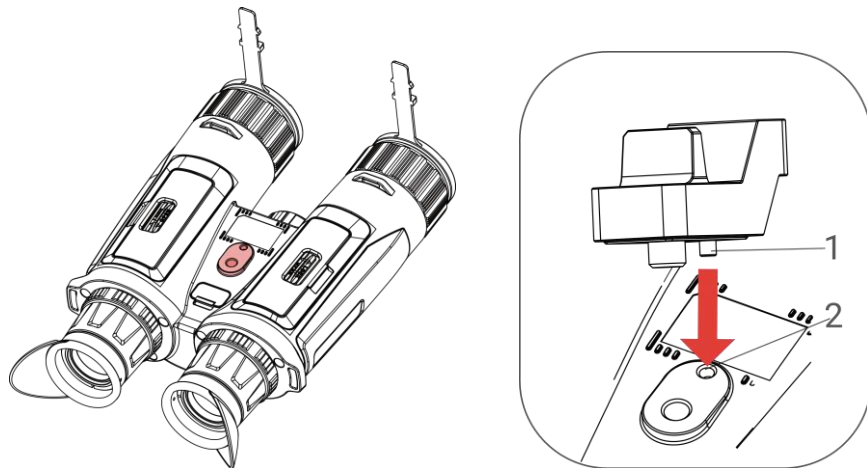

Figure 2-11 Insertion de la colonne

2. Tournez la vis de l'adaptateur de trépied dans le sens horaire pour fixer l'adaptateur de trépied.

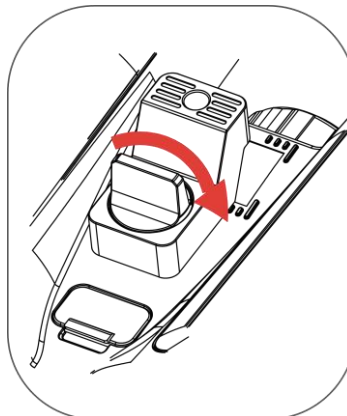



Figure 2-12 Rotation de la vis

## 2.7 Allumer/éteindre

### Allumer

Lorsque l'appareil est alimenté par un câble ou que la batterie est suffisamment chargée, appuyez longuement sur  pour allumer l'appareil.

### Éteindre

Une fois l'appareil allumé, maintenez la touche  enfoncée pour éteindre l'appareil.



### Remarque

- Un compte à rebours s'affiche lorsque vous éteignez l'appareil. Appuyez sur n'importe quelle touche pour interrompre le compte à rebours et annulez l'arrêt.
  - L'arrêt automatique en cas de batteries épuisées ne peut pas être annulé.
- 

## Arrêt automatique

Vous pouvez définir le délai de mise hors tension automatique de votre appareil.

### Procédure

1. Appuyez sur pour afficher le menu.
  2. Accédez à **Paramètres avancés** et sélectionnez **Paramètres généraux**.
  3. Appuyez sur ou sur pour sélectionner , puis sur pour accéder à l'interface de configuration.
  4. Appuyez sur ou pour sélectionner le délai avant arrêt automatique souhaité, puis appuyez sur pour confirmer.
  5. Maintenez enfoncée pour enregistrer et sortir du menu.
- 



### Remarque

- Reportez-vous à l'icône de batterie pour connaître l'état des batteries. L'icône indique que les batteries sont complètement rechargées. L'icône indique que les batteries sont faibles. L'icône indique un problème de chargement des batteries.
  - Dès que l'alerte de batterie faible apparaît, rechargez les batteries.
  - La mise hors tension automatique ne prend effet que lorsque vous n'utilisez pas l'appareil et que l'appareil n'est pas connecté à l'application HIKMICRO Sight simultanément.
  - Le compte à rebours d'arrêt automatique débute quand l'appareil repasse en mode veille ou s'il est redémarré.
- 







## 2.8

## Arrêt automatique de l'écran

La fonction Arrêt automatique de l'écran permet d'assombrir l'écran pour économiser de l'énergie et augmenter l'autonomie de la batterie.

### Procédure

1. Activation de l'arrêt automatique de l'écran.

- 1) Appuyez sur  pour afficher le menu.
- 2) Accédez à  **Paramètres avancés**, et appuyez sur  ou  pour sélectionner .
- 3) Appuyez sur  pour activer l'arrêt automatique de l'écran.
- 4) Maintenez la touche  enfoncée pour enregistrer les paramètres et sortir du menu.

2. Accédez au mode veille.

Vous pouvez utiliser l'une des méthodes suivantes pour passer en mode Veille lorsque l'écran est allumé :

- Inclinez l'appareil vers le bas de 70° à 90°.
- Faites pivoter l'appareil horizontalement de 75° à 90°.
- Maintenez l'appareil immobile et ne le bougez pas pendant 5 minutes.

3. Réactiver l'appareil.

Vous pouvez utiliser l'une des méthodes suivantes pour activer l'appareil lorsque l'écran est allumé :

- Inclinez l'appareil vers le bas de 0° à 60° ou vers le haut de 0° à 90°.
- Faites pivoter l'appareil horizontalement de 0° à 75°.
- Appuyez sur  pour réactiver l'appareil.



#### Remarque

Après avoir activé l'arrêt automatique de l'écran, lorsque vous accédez au menu, l'arrêt automatique de l'écran ne prend effet que lorsque vous quittez le menu.

---

## 2.9 Description du menu

Depuis l'interface de vue en direct, appuyez sur  pour afficher la barre de menu.

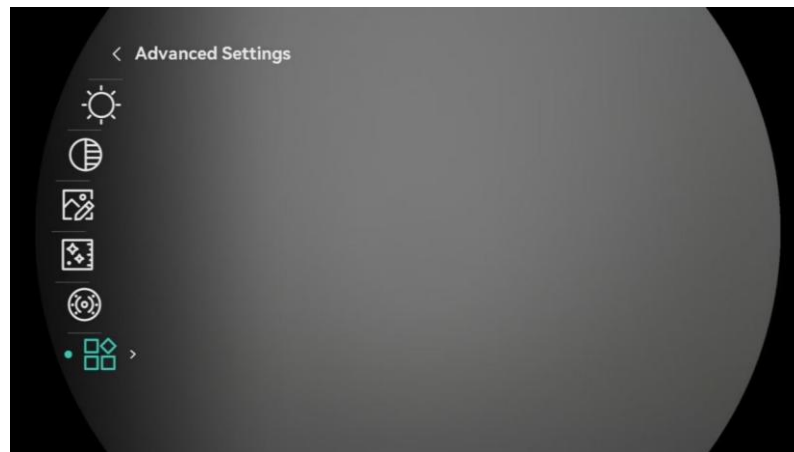





Figure 2-13 Description du menu

- Appuyez sur  pour déplacer le curseur vers le haut.
- Appuyez sur  pour déplacer le curseur vers le bas.
- Appuyez sur  pour confirmer et maintenez-la enfoncée pour quitter le menu.

## 2.10 Connexion à l'application

Connectez l'appareil à l'application HIKMICRO Sight à l'aide du point d'accès. Vous pourrez ensuite prendre des photos, enregistrer des vidéos ou configurer les paramètres à partir de votre téléphone.

### *Avant de commencer*

Veillez vous assurer que l'option **Accès à distance** est activée sur l'appareil. Veuillez appuyer sur  pour accéder au menu et accédez à **Paramètres avancés > Paramètres généraux > Accès à distance**.

### *Procédure*

1. Recherchez HIKMICRO dans l'App Store (système iOS) ou Google Play™ (système Android) pour la télécharger, ou scannez le code QR pour la télécharger et l'installer.









Système Android



Système iOS

2. Appuyez sur  pour afficher le menu.

3. Accédez à  **Paramètres avancés**, et appuyez sur  ou  pour sélectionner .
4. Appuyez sur  pour accéder à l'interface de réglage.
5. Appuyez sur  ou sur  pour sélectionner **Hotspot\_5G** ou **Hotspot\_2.4G**, pour activer le point d'accès 5 GHz ou 2,4 GHz.
  - Utilisez 2,4 GHz si votre smartphone ne prend pas en charge le 5 GHz.
  - Le 5 GHz est recommandé dans les scénarios pour faible portée dans un rayon de 5 m, tels que la fixation de l'appareil sur un véhicule. Sinon, utilisez le 2,4 GHz.
6. Activez le réseau local sans fil de votre téléphone et connectez-le au point d'accès.
  - Nom du point d'accès : HIKMICRO\_N° de série
  - Mot de passe du point d'accès : Accédez à **Point d'accès** dans le menu pour vérifier le mot de passe.
7. Veuillez ouvrir l'application et confirmer le code PIN de connexion sur l'appareil pour connecter votre téléphone à l'appareil. Vous pouvez afficher l'interface de l'appareil sur votre téléphone.



### Remarque

- Lorsque l'appareil est connecté à votre téléphone, vous pouvez modifier le mot de passe du point d'accès via l'application HIKMICRO Sight.
  - Le mot de passe du point d'accès sera mis à jour lorsque vous réinitialiserez l'appareil (veuillez consulter *Réinitialiser l'appareil*). Dans ce cas, vous devez vous reconnecter au point d'accès de l'appareil.
- 

## 2.11 État du firmware

### 2.11.1 Contrôle de l'état du firmware

#### *Procédure*

1. Lancez HIKMICRO Sight et connectez votre appareil à l'application.
2. Vérifiez si l'interface de gestion de l'appareil affiche une invite de mise à niveau. Si aucune invite de mise à niveau ne s'affiche, alors vous avez la dernière version du firmware. Sinon, le firmware n'est pas à jour.

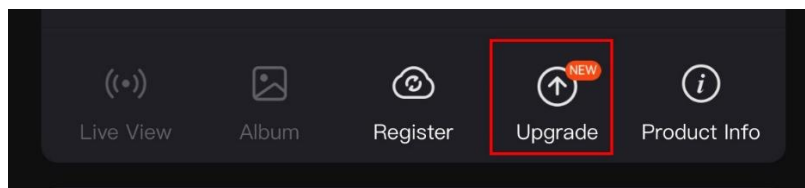

Figure 2-14 Contrôle de l'état du firmware

3. (Facultatif) Si le firmware n'est pas à jour, effectuez la mise à niveau de l'appareil. Voir *Mise à niveau de l'appareil*.

### 2.11.2 Mise à niveau de l'appareil

#### Mise à niveau de l'appareil à l'aide de HIKMICRO Sight

##### *Procédure*

1. Lancez l'application HIKMICRO Sight, puis connectez votre appareil à l'application.
2. Appuyez sur l'invite de mise à niveau pour accéder à l'interface de mise à niveau du firmware.
3. Appuyez sur **Mettre à niveau** pour démarrer la mise à niveau.



##### **Remarque**

L'opération de mise à niveau peut varier en raison des mises à jour de l'application. Veuillez vous reporter à la version réelle de l'application à titre de référence.









---

#### Mise à niveau de l'appareil à l'aide d'un ordinateur

##### *Avant de commencer*

Veuillez d'abord vous procurer le package de mise à niveau.

##### *Procédure*

1. Appuyez sur  pour afficher le menu.
2. Accédez à  **Paramètres avancés**, puis sélectionnez  **Paramètres des fonctions**.
3. Appuyez sur  ou sur  pour sélectionner , puis sur  pour accéder à l'interface de configuration.
4. Appuyez sur  ou sur  pour sélectionner la **clé USB**.
5. Connectez l'appareil à votre ordinateur à l'aide d'un câble.

6. Ouvrez le lecteur détecté, puis copiez le fichier de mise à niveau et collez-le dans le répertoire racine de l'appareil.
  7. Déconnectez l'appareil de votre ordinateur.
  8. Redémarrez l'appareil, pour exécuter automatiquement la mise à niveau de l'appareil. Le processus de mise à niveau sera affiché dans l'interface principale.
- 



### **Mise en garde**

Lors de la transmission du package de mise à niveau, assurez-vous que l'appareil est connecté à votre ordinateur. Sinon, vous risquez que la mise à niveau échoue inutilement, e corrompe le microprogramme, etc.

---

## 3 Paramètres d'image

Vous pouvez régler les palettes, la luminosité, les scènes et les corrections FFC (correction de champ plat) et DPC (correction de pixel défectueux) pour améliorer la qualité de l'image.

### 3.1 Réglage de l'appareil

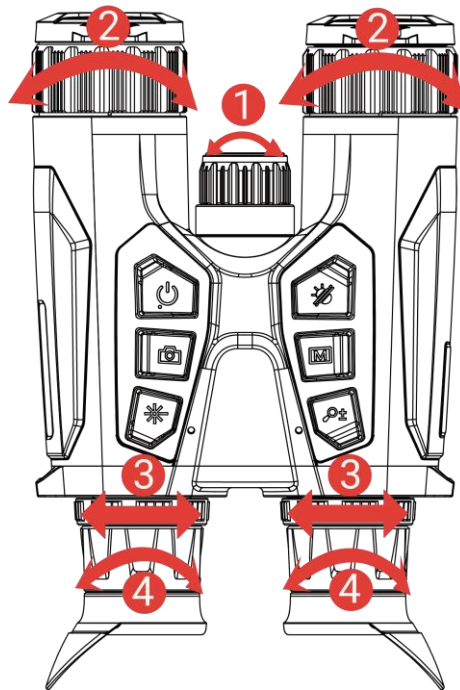

Figure 3-1 Réglage de l'appareil

❶ **Réglage de la lumière infrarouge** : Faites pivoter légèrement pour régler l'angle du faisceau de l'éclairage IR amovible. Plus l'angle du faisceau est large, plus la lumière est dispersée mais moins intense.

❷ **Réglage de la mise au point** : Tournez doucement la bague de mise au point pour régler la mise au point de la lentille de l'objectif.



#### Remarque

NE touchez PAS les objectifs avec vos doigts et NE placez PAS d'objets pointus à proximité.

---

❸ **Réglage de la distance interpupillaire** : Ajustez la distance interpupillaire en rapprochant ou en éloignant les oculaires l'un de l'autre.

❹ **Réglage du dioptré** : Assurez-vous que l'oculaire couvre votre œil et visez la cible. Tournez la bague de réglage de dioptrie jusqu'à ce que le texte ou

l'image de l'OSD devienne clair.



### Remarque









Lors du réglage du dioptré, NE touchez PAS la surface de l'objectif pour éviter de le salir.

---

## 3.2 Réglage de la luminosité









Régalez la luminosité dans le menu.

### Procédure

1. Appuyez sur  pour afficher le menu.
2. Appuyez sur  ou  pour sélectionner  puis appuyez sur  pour confirmer.
3. Appuyez sur  ou  pour régler la luminosité de l'affichage.
4. Maintenez la touche  enfoncée pour enregistrer les paramètres et sortir du menu.









## 3.3 Réglage le contraste

### Procédure

1. Appuyez sur  pour afficher le menu.
2. Appuyez sur  ou  pour sélectionner  puis appuyez sur  pour confirmer.
3. Appuyez sur  ou  pour régler le contraste.
4. Maintenez la touche  enfoncée pour enregistrer les paramètres et sortir du menu.

## 3.4 Réglage des nuances

### Procédure

1. Appuyez sur  pour afficher le menu.
2. Accédez à  Paramètres avancés, et appuyez sur  ou  pour sélectionner .
3. Appuyez sur  pour confirmer et appuyez sur  ou  pour

sélectionner une nuance. Sélectionnez une option entre **Chaud** et **Froid**.

4. Maintenez  enfoncée pour enregistrer et sortir du menu.



Figure 3-2 Réglage des nuances

### 3.5 Réglage de la netteté

#### *Procédure*









1. Appuyez sur  pour afficher le menu.
2. Accédez à  **Paramètres avancés**, et appuyez sur  ou  pour sélectionner  .
3. Appuyez sur  pour confirmer et appuyez sur  ou  pour régler la netteté.
4. Maintenez  enfoncée pour enregistrer et sortir du menu.











Figure 3-3 Comparaison des réglages de netteté

## 3.6 Sélection de la scène

Vous pouvez sélectionner la scène appropriée en fonction de la scène d'utilisation réelle pour améliorer l'effet d'affichage.







### *Procédure*

1. Appuyez sur  pour afficher le menu.
2. Accédez à  **Paramètres avancés**, et appuyez sur  ou  pour sélectionner .
3. Appuyez sur  pour accéder à l'interface de réglage.
4. Appuyez sur  ou  pour changer de scène.
  - **Observation** : Le mode Observation est recommandé pour les scènes normales.
  - **Détection** : Le mode Détection est recommandé dans un environnement de chasse.
5. Maintenez la touche  enfoncée pour enregistrer les paramètres et sortir du menu.

### 3.7 WDR

WDR (Wide Dynamic Range) améliore l'expérience visuelle en fournissant une meilleure qualité d'image dans diverses conditions d'éclairage. Lorsque vous activez cette fonction en mode optique, elle empêche les zones lumineuses d'apparaître trop claires et augmente les détails dans les ombres.

#### *Procédure*

1. Appuyez sur  pour afficher le menu.
2. Accédez à  **Paramètres avancés**, et appuyez sur  ou  pour sélectionner .
3. Appuyez sur  pour activer la fonction.
4. Maintenez la touche  enfoncée pour enregistrer les paramètres et sortir du menu.









#### *Résultat*

La visibilité de l'ensemble de l'image de vue en direct sera améliorée.

### 3.8 Définir les palettes

Sélectionnez une palette parmi les différentes options pour afficher une scène identique avec différents effets.

#### *Procédure*

1. Appuyez sur  pour afficher le menu.
2. Accédez à  **Paramètres avancés**, et appuyez sur  ou  pour sélectionner .
3. Appuyez sur la touche  pour accéder à l'interface des palettes.
4. Appuyez sur  ou  pour sélectionner les palettes désirées, puis appuyez sur  pour les activer.



#### **Remarque**

Au moins une palette doit être activée.

---

5. Maintenez  enfoncé pour enregistrer les réglages et quitter.

6. Appuyez sur  la touche dans l'interface de la vue en direct pour changer les palettes sélectionnées.

### Optique

Ce mode affiche l'image du canal optique.



### Blanc chaud

Les éléments chauds sont représentés sur l'affichage par des couleurs claires. Plus la température est élevée, plus les couleurs sont lumineuses.



### Noir chaud

Les éléments chauds sont représentés sur l'affichage par des couleurs sombres. Plus la température est élevée, plus les couleurs sont sombres.



### Rouge chaud

Les éléments chauds sont représentés sur l'affichage par des couleurs rouges. Plus la température est élevée, plus les couleurs sont rouges.



### Fusion

Selon les niveaux de température élevée ou basse, l'image est colorée en blanc, jaune, rouge, de rose à violet.



### Monochrome rouge

L'image entière est de couleur rouge. Plus la température est élevée, plus les couleurs sont lumineuses.





### Monochrome vert

L'image entière est de couleur verte. Plus la température est élevée, plus les couleurs sont lumineuses.



## 3.9 Réglage du mode d'affichage

Vous pouvez sélectionner différents modes d'affichage dans différentes scènes. Maintenez  enfoncé dans l'interface de la vue en direct pour changer de modes d'affichage dans la chaîne optique. Les modes jour, nuit, vert, jaune et automatique peuvent être sélectionnés.

-  : Mode jour : Vous pouvez utiliser ce mode en journée et dans un environnement lumineux. En mode jour, la lumière IR s'éteint automatiquement.



- 🌙 : Mode nuit : Vous pouvez utiliser ce mode la nuit. En mode nuit, l'éclairage IR est automatiquement allumé.



- 🌿 : Mode Vert. Il s'agit du mode de vision nocturne. Vous pouvez utiliser ce mode selon vos préférences personnelles.



- 🌟 : Mode Jaune. Il s'agit du mode de vision nocturne. Vous pouvez utiliser ce mode selon vos préférences personnelles.



















-  : Mode auto : Le mode jour et le mode nuit basculent automatiquement en fonction de la luminosité ambiante.

### 3.10 Réglage du style d'image

Vous pouvez définir et sélectionner différents styles d'image dans différentes scènes pour une meilleure expérience visuelle et une meilleure qualité d'image.

#### *Procédure*

1. Appuyez sur  pour afficher le menu.
2. Appuyez sur  ou  pour sélectionner .
3. Appuyez sur  pour accéder à l'interface de style d'image. Vous pouvez sélectionner la lumière du jour, la lumière crépusculaire et la lumière nocturne. Appuyez sur  ou sur  pour sélectionner le style d'image souhaité.
  -  Lumière du jour : Vous pouvez utiliser ce style en journée et dans un environnement lumineux.
  -  Crépuscule : Vous pouvez utiliser ce style au crépuscule.
  -  Lumière nocturne : Utilisez ce mode la nuit.
4. Vous pouvez également paramétrer différents styles en fonction de vos préférences. Sélectionnez un style d'image et appuyez sur  pour accéder à l'interface de réglage.
5. Appuyez sur  ou sur  pour sélectionner les paramètres, notamment la luminosité, le contraste, la tonalité, la netteté et la fonction WDR. Appuyez ensuite sur  pour régler les paramètres requis.

6. Maintenez  enfoncée pour quitter selon les instructions indiquées dans le message.
  - **OK**: Enregistrer tous les paramètres et quitter
  - **ANNULER**: sortir de l'interface et ne pas enregistrer les paramètres.
7. Appuyez sur  et maintenez-le enfoncé dans l'interface de vue en direct pour passer d'un style d'image à l'autre.



### Remarque

- La fonction WDR prend effet uniquement en mode optique. La netteté et la tonalité prennent effet uniquement en mode thermique.
  - Si vous réglez les paramètres tels que la luminosité, le contraste, la tonalité, la netteté ou la fonction WDR dans le menu plutôt que dans les réglages du style d'image, l'appareil vous demandera d'enregistrer le style actuel lorsque vous changerez de style dans l'interface de vue en direct.
- 

## 3.11

### Réglage du mode Image incrustée



En mode vue en direct, maintenez  enfoncé pour activer la fonction PIP, et maintenez à nouveau  enfoncé pour sortir de la fonction PIP. Le centre de l'image est affiché en haut au milieu de l'interface.



Figure 3-4 Réglage du mode PIP



### Remarque

- Si la fonction PIP est activée, le zoom sera uniquement effectué sur l'affichage PIP lorsque vous réglerez le rapport du zoom numérique.
  - La vue PIP affiche temporairement le facteur de zoom lors du réglage du zoom numérique de l'appareil.
-

- Si la fonction PIP est activée en mode thermique, l'affichage PIP bascule uniquement entre la palette actuelle et le mode optique ; si la fonction PIP est activée en mode optique, l'affichage PIP bascule entre les palettes sélectionnées et le mode optique.
- 

### 3.12 Ajuster le zoom numérique

Vous pouvez effectuer un zoom avant/arrière sur l'image à l'aide de cette fonction. Appuyez sur  dans l'interface de vue en direct pour activer le zoom numérique.













#### Remarque

- Lorsque vous changez de facteur de zoom numérique, l'interface de gauche affiche l'agrandissement réel (agrandissement réel = agrandissement optique de l'objectif × facteur de zoom numérique). Par exemple, pour un agrandissement optique de l'objectif de 2,8× et un niveau de zoom numérique de 2×, l'agrandissement réel est de 5,6×.
  - Le rapport de zoom peut varier selon les modèles. Veuillez vous référer au produit réel.
- 

### 3.13 Correction de champ plat

Cette fonction permet de corriger un affichage non uniforme.

#### Procédure

1. Appuyez sur  pour afficher le menu.
2. Accédez à  **Paramètres avancés** et sélectionnez  **Réglages des fonctions**.
3. Appuyez sur  ou sur  pour sélectionner , puis sur  pour accéder à l'interface de configuration.
4. Appuyez sur  ou  pour changer de mode FFC.
  - **FFC manuel** : Maintenez  enfoncé dans la vue en direct pour corriger la non-uniformité de l'affichage.
  - **FFC automatique** : l'appareil exécute automatiquement la fonction FFC selon les horaires définis au moment de la mise en marche de la caméra.

- **Externe** : Fermez le cache d'objectif, puis maintenez  enfoncé dans la vue en direct pour corriger la non-uniformité de l'affichage.

5. Maintenez  enfoncé pour enregistrer les réglages et quitter.



### Remarque

Le compte à rebours commence avant que l'appareil effectue automatiquement la correction de champ plat (FFC).

---

## 3.14 Correction de pixel défectueux

L'appareil est en mesure de corriger les pixels défectueux de l'écran qui ne donnent pas les résultats escomptés.

### Procédure













1. Appuyez sur  pour afficher le menu.
2. Accédez à  **Paramètres avancés** et sélectionnez  **Réglages des fonctions**.
3. Appuyez sur  ou sur  pour sélectionner , puis sur  pour accéder à l'interface de configuration DPC.
4. Appuyez sur  pour sélectionner **L'axe X ou Y**. Si vous sélectionnez axe **X**, le curseur se déplace de gauche à droite. Si vous sélectionnez axe **Y**, le curseur se déplace de haut en bas.
5. Appuyez sur  ou  pour définir les coordonnées jusqu'à ce que le curseur atteigne le pixel défectueux.
6. Appuyez deux fois sur  pour corriger le pixel défectueux.
7. Maintenez  enfoncé pour enregistrer les réglages et quitter.



Figure 3-5 Correction de pixel défectueux



### Remarque

- Le pixel défectueux sélectionné peut être agrandi et affiché sur l'interface.
  - Si l'écran OSD bloque le pixel défectueux, déplacez le curseur pour atteindre le pixel défectueux, puis l'appareil effectue un affichage miroir automatiquement.
- 

## 3.15 Réglage de l'éclairage infrarouge

La lumière infrarouge vous permet de distinguer clairement les cibles dans un environnement sombre. La lumière infrarouge ne fonctionne qu'en mode nuit, en mode automatique ou lorsque l'environnement est sombre. Dans les autres modes, la lumière infrarouge n'a aucun effet.

### Procédure

1. Appuyez sur pour afficher le menu.
2. Appuyez sur ou pour sélectionner puis appuyez sur pour confirmer.
3. Appuyez sur ou pour sélectionner le niveau de lumière ou régler l'IR intelligent.



### Remarque

En cas d'environnement trop lumineux, l'image peut être surexposée. La fonction Smart IR permet d'ajuster les images surexposées en contrôlant

l'intensité de la lumière infrarouge pour améliorer la qualité de l'image en mode nuit et dans un environnement sombre.

---

4. Maintenez la touche  enfoncée pour enregistrer les paramètres et sortir du menu.
- 









### Remarque

- La lumière infrarouge ne pourra pas être activée si la batterie est faible.
  - La lumière infrarouge est éteinte en mode thermique ou en mode veille.
- 

## 3.16 Zoom Pro

La fonction Zoom Pro permet d'améliorer les détails de l'image. Si vous activez cette fonction, les détails de l'image zoomée de la vue en direct seront améliorés.

### Procédure

1. Appuyez sur  pour afficher le menu.
2. Appuyez sur  ou  pour sélectionner .
3. Appuyez sur  pour activer la fonction.
4. Maintenez la touche  enfoncée pour enregistrer les paramètres et sortir du menu.

### Résultat

Les détails de l'image zoomée de la vue en direct seront améliorés.

---



### Remarque

Si la fonction PIP est activée, le Zoom Pro n'est activé que dans la vue PIP.

---















## 4 Mesurez la distance

L'appareil permet de mesurer la distance entre une cible et la position d'observation.

### *Avant de commencer*

Pour bien mesurer la distance, gardez les mains fermes et une position stable. Sinon, la mesure sera moins précise.

### *Procédure*

1. Appuyez sur  pour afficher le menu.
2. Accédez à  **Paramètres avancés**, et appuyez sur  ou  pour sélectionner .
3. Appuyez sur  pour accéder à l'interface de mesure. Accédez à  et appuyez sur  ou  pour sélectionner le mode de télémétrie laser. Appuyez sur  pour confirmer. Choisissez une option entre **Une fois** et **En Continu**.
  - L'option **En Continu** permet de mesurer la distance en continu. Vous pouvez également choisir la durée de la mesure. Le résultat de la mesure est actualisé toutes les secondes.
  - L'option **Une fois** permet d'effectuer une unique mesure de distance.
4. (Facultatif) La THD (distance horizontale réelle) peut également être affichée sur l'interface de vue en direct lors de la télémétrie laser. Sélectionnez  et appuyez sur  pour activer la distance horizontale.
5. Maintenez  la touche enfoncée pour enregistrer le réglage et revenir à l'interface de la vue en direct.
6. Appuyez sur  dans l'interface de la vue en direct pour activer la télémétrie laser, puis dirigez le curseur vers la cible et appuyez à nouveau sur  pour mesurer la distance cible.



### **Remarque**

- Appuyez sur  dans l'interface de la vue en direct pour désactiver la télémétrie laser.
  - Impossible d'activer la fonction Télémétrie laser lorsque la batterie de l'appareil est faible.
-

### Résultat

Le résultat de la mesure de distance s'affiche dans la partie centrale supérieure de l'image.



Figure 4-1 Résultat de la télémétrie laser

- Lorsque le THD est activé, la distance en ligne droite s'affiche en premier, suivie du THD. Comme le montre la figure ci-dessus, **28 m** est la distance en ligne droite et **26 m** est le THD.
- Le résultat de la télémétrie sera affiché sous la forme "000" si la télémétrie laser échoue.



### Mise en garde

Le rayonnement laser émis par l'appareil peut provoquer des blessures aux yeux, des brûlures de la peau ou générer des substances inflammables. Avant d'activer la fonction de télémétrie laser, assurez-vous qu'aucune personne ni aucune substance inflammable ne se trouvent devant l'objectif du laser.











---

## 5 Paramètres généraux

### 5.1 Régler l'OSD

Cette fonction permet d'afficher ou de masquer les informations OSD dans l'interface de la vue en direct.

#### *Procédure*

1. Appuyez sur  pour afficher le menu.
2. Accédez à  **Paramètres avancés** et sélectionnez  **Réglages des fonctions**.
3. Appuyez sur  ou  pour sélectionner **OSD**, puis sur  pour accéder à l'interface de réglage de l'OSD.
4. Appuyez sur  ou  pour sélectionner **Heure, Date, ou OSD**, puis appuyez sur  pour activer ou désactiver l'affichage des informations OSD sélectionnées.
5. Maintenez  enfoncée pour enregistrer et sortir du menu.



#### **Remarque**









Si vous activez l'option **OSD**, toutes les informations OSD dans la vue en direct ne seront pas affichées.

---

### 5.2 Réglage du logo de marque

Vous pouvez ajouter un logo de marque sur l'interface de la vue en direct, des instantanés et des vidéos.

#### *Procédure*

1. Appuyez sur  pour afficher le menu.
2. Accédez à  **Paramètres avancés** et sélectionnez  **Réglages des fonctions**.
3. Appuyez sur  ou  pour sélectionner .
4. Appuyez sur la touche  pour activer **Logo de marque**.
5. Maintenez  enfoncé pour enregistrer les réglages et quitter.









### *Résultat*

Le logo de marque s'affiche dans le coin inférieur gauche de l'image.

## 5.3 Prévention brûlures

Évitez l'exposition directe au soleil et activez la fonction de prévention contre les dommages du capteur thermique.

### *Procédure*

1. Appuyez sur  pour afficher le menu.
2. Accédez à  **Paramètres avancés** et sélectionnez  **Réglages des fonctions**.
3. Appuyez sur  ou  pour sélectionner .
4. Appuyez sur  pour activer ou désactiver la fonction.
5. Maintenez la touche  enfoncée pour enregistrer les paramètres et sortir du menu.

## 5.4 Capture et vidéo

### 5.4.1 Capturer une image

Depuis l'interface de vue en direct, appuyez sur  pour capturer une image.



#### **Remarque**







- Une fois la photo prise, l'image se fige pendant 1 s et un message s'affiche à l'écran.
  - Pour exporter les photos, reportez-vous à *Exportation des fichiers*.
- 

### 5.4.2 Réglage audio

Si vous activez la fonction Audio, le son sera enregistré avec la vidéo. Vous pouvez désactiver cette fonction lorsque le volume de la vidéo est trop élevé.

#### *Procédure*

1. Appuyez sur  pour afficher le menu.

2. Accédez à  **Paramètres avancés**, et appuyez sur  ou  pour sélectionner .
3. Appuyez sur  pour activer ou désactiver cette fonction.
4. Maintenez la touche  enfoncée pour enregistrer les paramètres et sortir du menu.

### 5.4.3 Enregistrer une vidéo

#### *Procédure*

1. Dans l'interface de vue en direct, maintenez  enfoncé pour démarrer l'enregistrement.

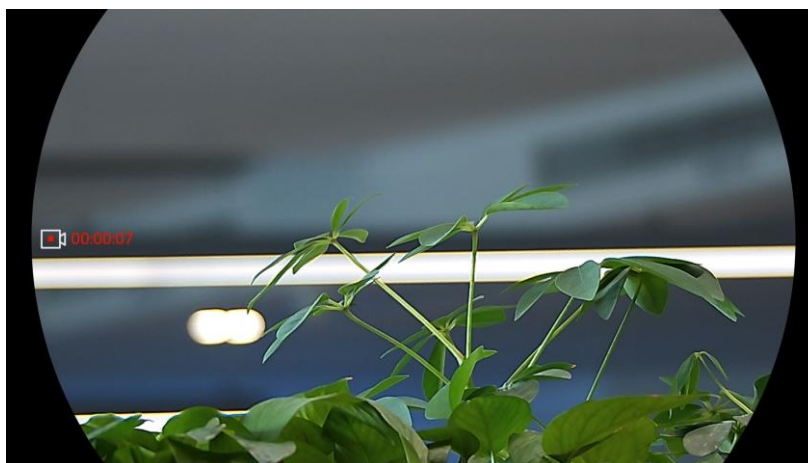

Figure 5-1 Démarrer enreg.





La partie gauche de l'image affiche des informations sur le temps d'enregistrement.

2. Maintenez  enfoncé pour arrêter l'enregistrement.

### 5.4.4 Afficher l'album local

Les images capturées et les vidéos enregistrées sont automatiquement stockées sur l'appareil. Vous pouvez visualiser les fichiers dans les albums locaux.

#### *Procédure*







1. Appuyez brièvement sur  pour accéder au menu.
2. Accédez à  **Paramètres avancés**, et appuyez sur  ou  pour sélectionner .



### Remarque







Les albums sont automatiquement créés et nommés par année + mois. Les photos et vidéos locales d'un mois donné sont stockées dans l'album correspondant. Par exemple, les photos et vidéos du mois d'octobre 2024 sont enregistrées dans l'album nommé 202410.

---

3. Appuyez sur  ou  pour sélectionner l'album où les fichiers sont stockés, puis appuyez sur  pour accéder à l'album sélectionné.
  4. Appuyez sur  ou  pour sélectionner le fichier à visualiser.
  5. Appuyez sur  pour afficher le fichier sélectionné et les informations pertinentes.
- 



### Remarque







- Les fichiers sont classés par ordre chronologique, les plus récents se trouvant en haut. Si vous ne parvenez pas à trouver les photos ou vidéos les plus récentes, vérifiez les paramètres d'heure et de date de votre appareil. Lorsque vous visualisez des fichiers, vous pouvez passer à d'autres fichiers en appuyant sur  ou .
  - Lorsque vous consultez des fichiers, vous pouvez appuyer sur  pour passer à la page suivante et sur  pour revenir à la page précédente.
  - Lorsque vous visualisez les vidéos, appuyez sur  pour lancer ou arrêter la lecture vidéo.
  - Pour supprimer un album ou un fichier, maintenez  enfoncé pour afficher la boîte de dialogue où vous pourrez supprimer l'album ou le fichier en suivant les instructions à l'écran.
- 

## 5.5

### Suivi temp.

L'appareil peut détecter le point avec la température la plus élevée d'une scène et marquer sa position sur l'affichage.

#### *Procédure*

1. Appuyez sur  pour afficher le menu.
  2. Accédez à  **Paramètres avancés**, et appuyez sur  ou  pour sélectionner .
  3. Appuyez sur  pour marquer la zone où la température est la plus élevée.
-

### *Résultat*



Lorsque vous activez cette fonction, l'icône  indique le point avec la température la plus élevée. Si la scène change, l'icône  se déplacera.



Figure 5-2 Suivi temp.

## 5.6 Exportation des fichiers

### 5.6.1 Exportation des fichiers à l'aide de HIKMICRO Sight

Accédez aux albums et exportez les fichiers de votre téléphone à l'aide de HIKMICRO Sight.

#### *Avant de commencer*

Installez HIKMICRO Sight sur votre téléphone mobile.

#### *Procédure*

1. Lancez HIKMICRO Sight et connectez votre appareil à l'application. Voir *Connexion à l'application*.
2. Appuyez sur **Média** pour accéder aux albums de l'appareil.

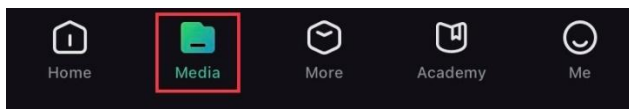

Figure 5-3 Accès aux albums de l'appareil

3. Appuyez sur **Local** ou **Appareil** pour afficher les photos et les vidéos.
  - **Local**: vous pouvez visualiser les fichiers capturés dans l'application.
  - **Appareil**: pour afficher les fichiers du dispositif actuel.



### Remarque

Des photos ou vidéos peuvent ne pas s'afficher dans **Appareil**. Veuillez balayer l'écran vers le bas pour actualiser la page.

---

4. Sélectionnez un fichier en appuyant dessus, puis appuyez sur **Télécharger** pour exporter le fichier vers les albums locaux de votre téléphone.



Figure 5-4 Exportation des fichiers

---



### Remarque

- Accédez à **Mon profil** -> **À propos** -> **Manuel d'utilisation** dans l'application pour afficher d'autres opérations détaillées.
  - Accédez également aux albums de l'appareil en appuyant sur l'icône en bas à gauche de l'interface de la vue en direct.
  - L'opération d'exportation peut varier en raison des mises à jour de l'application. Veuillez vous reporter à la version réelle de l'application à titre de référence.
- 

## 5.6.2

### Exportation de fichiers à l'aide de l'ordinateur

Cette fonction permet d'exporter les vidéos enregistrées et les photos prises.

#### *Avant de commencer*

Assurez-vous que l'appareil est allumé au moment de la connexion du câble.

#### *Procédure*

1. Appuyez sur pour afficher le menu.
2. Accédez à **Paramètres avancés**, puis sélectionnez **Paramètres des fonctions**.
3. Appuyez sur ou sur pour sélectionner , puis sur pour accéder à l'interface de configuration.
4. Appuyez sur ou sur pour sélectionner la **clé USB**.
5. Connectez l'appareil et le PC à l'aide d'un câble.



### Remarque

Assurez-vous que l'appareil est allumé au moment de la connexion du câble.

---

6. Ouvrez l'explorateur de fichiers et sélectionnez le lecteur correspondant à l'appareil. Accédez au dossier DCIM et recherchez le dossier portant le nom de l'année et du mois de la capture. Par exemple, si vous prenez une photo ou enregistrez une vidéo en novembre 2024, accédez à **DCIM** -> **202411** pour trouver la photo ou la vidéo.

7. Sélectionnez et copiez les fichiers sur votre ordinateur.

8. Déconnectez l'appareil de votre ordinateur.

---



### Remarque







- L'appareil affiche des images lorsque vous le connectez à un ordinateur. Cependant, les fonctions telles que l'enregistrement, la capture et le point d'accès sont désactivées.
  - À la première connexion de l'appareil à un ordinateur, le pilote de périphérique correspondant à l'appareil s'installera automatiquement.
- 

## 5.7 Affichage de la direction

### 5.7.1 Activation de la boussole

Équipé d'une boussole, l'appareil peut afficher la direction sur l'image en direct, les images capturées et les vidéos enregistrées.

#### *Procédure*

1. Appuyez sur  pour afficher le menu.
2. Accédez à  **Paramètres avancés** et sélectionnez  **Réglages des fonctions**.
3. Appuyez sur  ou  pour sélectionner , et sélectionnez **Boussole**, puis appuyez sur  pour activer cette fonction.
4. Suivez les instructions qui s'affichent pour calibrer la boussole. Reportez-vous au paragraphe **Étalonnage de la boussole** pour plus d'informations.

#### *Résultat*

Une fois l'étalonnage réussi, l'angle d'azimut (AZM) et l'angle d'élévation

---

(EL) s'affichent à l'écran. Nous vous recommandons de lire les informations en plaçant l'appareil à l'horizontale.

Pour augmenter la précision de la direction, corrigez la déclinaison magnétique. Reportez-vous à *Correction de la déclinaison magnétique* pour les instructions.



### 5.7.2 Étalonnage de la boussole

L'étalonnage de la boussole est indispensable pour un affichage correct de la direction. Vous devez étalonner la boussole lorsque vous l'activez pour la première fois ou lorsque la boussole est perturbée par des interférences magnétiques.



Figure 5-5 Interférence de la boussole

#### *Procédure*

1. Accédez au guide d'étalonnage comme suit.
  - Au moment où vous activez la boussole pour la première fois, le guide d'étalonnage de la boussole s'affiche.
  - Lorsque les informations de la boussole s'affichent en rouge, sélectionnez  dans le menu, puis appuyez sur  pour relancer l'étalonnage de la boussole.
2. Suivez les instructions à l'écran pour déplacer et faire tourner l'appareil.

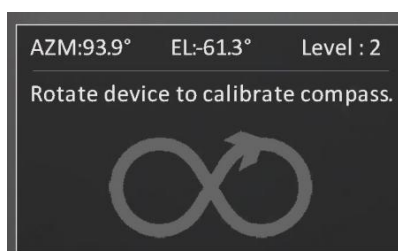

Figure 5-6 Étalonnage de la boussole



#### Remarque

- Au cours de l'étalonnage, continuez à déplacer et à faire tourner l'appareil pour vous assurer qu'il est orienté dans toutes les directions possibles.
- Le **niveau** indique dans quelle mesure l'étalonnage est correct. Un niveau élevé implique une lecture plus précise de la boussole.

L'étalonnage réussit lorsque le **Niveau** passe à 3.

---

3. Arrêtez de déplacer l'appareil dès que le message indiquant que l'étalonnage a réussi s'affiche.

### *Résultat*

Les informations de direction sont affichées en haut à droite de l'interface de la vue en direct.

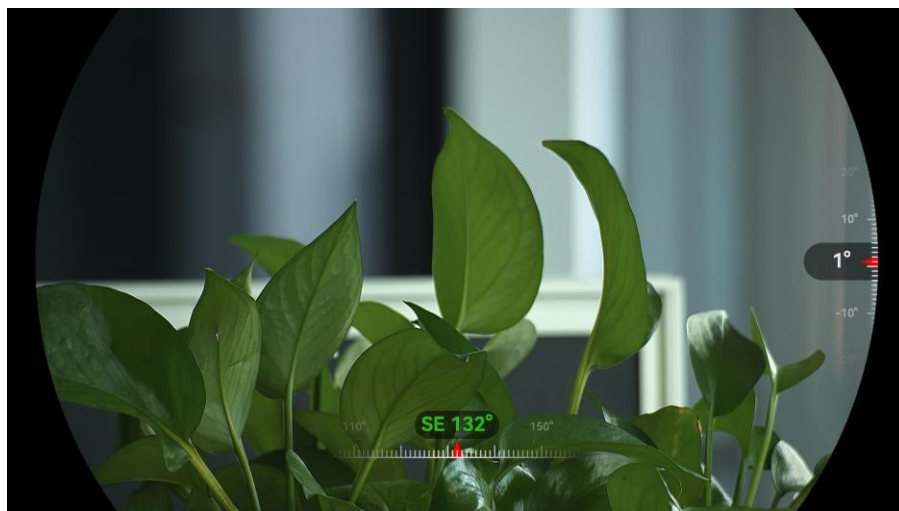











Figure 5-7 Affichage de la direction

### 5.7.3 Correction de la déclinaison magnétique

La déclinaison magnétique est la variation d'angle entre le nord magnétique et le nord réel. Si vous ajoutez la déclinaison magnétique à la boussole, vous augmentez la précision de la lecture de la direction.

#### *Procédure*

1. Une fois la boussole étalonnée, accédez à l'interface de réglage de la boussole, puis appuyez sur  ou  pour sélectionner **Déclinaison magnétique**.
2. Appuyez sur  pour accéder à l'interface de réglage, et appuyez sur  ou  pour sélectionner **Correction rapide** ou **Correction manuelle**.
  - En effectuant la correction rapide, l'appareil affiche la déclinaison actuelle par rapport au nord magnétique. Orientez le centre de l'écran vers le nord réel, puis appuyez sur  pour confirmer.
  - Pour effectuer la correction manuelle, appuyez sur  pour sélectionner le symbole ou le numéro correspondant, puis sur  ou  pour augmenter ou diminuer la déclinaison de la position géographique de l'appareil.

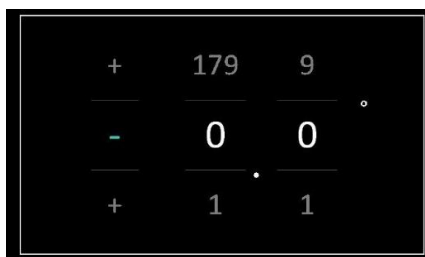

Figure 5-8 Correction manuelle

3. Maintenez  enfoncée pour enregistrer et sortir du menu.



#### Remarque

Il est recommandé de vérifier les informations relatives à la déclinaison magnétique locale sur le site Web autorisé avant de corriger manuellement la déclinaison magnétique. La déclinaison magnétique orientale est indiquée par une marque positive (+) et la déclinaison occidentale par une marque négative (-).

---

## 5.8

### Affichage de la position géographique







---



#### Remarque

- Le module de localisation par satellite ne reçoit pas les signaux si l'appareil est utilisé en intérieur. Placez l'appareil à l'extérieur pour recevoir les signaux.
  - À l'extérieur, attendez quelques instants pour que la position géographique s'affiche.
  - Équipé de modules de positionnement par satellite, l'appareil est capable d'afficher la longitude et la latitude de l'appareil sur l'image en direct, les images capturées et les vidéos enregistrées.
- 

#### Procédure

1. Appuyez sur  pour afficher le menu.
2. Accédez à  **Paramètres avancés**, puis sélectionnez  **Paramètres des fonctions**.
3. Appuyez sur  ou  pour sélectionner , puis sur  pour activer le GPS. La position géographique s'affiche dans le coin inférieur droit de l'écran.

120° 12' 52" E  
30° 12' 19" N

Figure 5-9 Affichage de la position de l'appareil

Si les informations sur la localisation affichent la mention « Signal faible », cela indique que le signal est faible ou inexistant. Veuillez vous déplacer vers un espace extérieur ouvert pour réessayer.

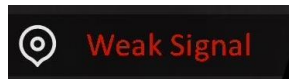













Figure 5-10 Signal faible

## 6 Paramètres du système

















### 6.1 Réglage de la date

#### *Procédure*

1. Appuyez sur  pour afficher le menu.
2. Accédez à  **Paramètres avancés** et sélectionnez  **Paramètres généraux**.
3. Appuyez sur  ou  pour sélectionner .
4. Appuyez sur  pour accéder à l'interface de configuration.
5. Appuyez sur  pour sélectionner l'année, le mois ou le jour, puis appuyez sur  ou  pour changer la valeur.
6. Maintenez la touche  enfoncée pour enregistrer les paramètres et sortir du menu.

### 6.2 Synchronisation de l'heure











#### *Procédure*

1. Appuyez sur  pour afficher le menu.
2. Accédez à  **Paramètres avancés** et sélectionnez  **Paramètres généraux**.
3. Appuyez sur  ou  pour sélectionner .
4. Appuyez sur  pour accéder à l'interface de configuration.
5. Appuyez sur  ou  pour changer le format de l'heure. Choisissez entre le format horaire 24 heures et 12 heures. Si vous sélectionnez le format 12 heures, appuyez sur , puis sur  ou  pour sélectionner **AM** ou **PM**.
6. Appuyez sur  pour sélectionner les heures ou les minutes, puis appuyez sur  ou  pour changer la valeur.
7. Maintenez la touche  enfoncée pour enregistrer les paramètres et sortir du menu.

## 6.3 Réglage de la langue

Sélectionnez la langue de l'affichage de l'appareil.











### *Procédure*

1. Appuyez sur  pour afficher le menu.
2. Accédez à  **Paramètres avancés** et sélectionnez  **Paramètres généraux**.
3. Appuyez sur  ou  pour sélectionner .
4. Appuyez sur  pour accéder à l'interface de configuration de la langue.
5. Appuyez sur  ou  pour sélectionner la langue souhaitée, puis appuyez sur  pour confirmer.
6. Maintenez la touche  enfoncée pour enregistrer les paramètres et sortir du menu.

## 6.4 Diffuser l'écran de l'appareil sur l'ordinateur

L'appareil prend en charge la diffusion de l'écran vers un ordinateur par le biais du lecteur ou du logiciel client s'appuyant sur le protocole UVC. Vous pouvez visualiser l'image de l'appareil sur l'écran pour plus de détails.











### *Procédure*

1. Appuyez sur  pour afficher le menu.
2. Accédez à  **Paramètres avancés**, puis sélectionnez  **Paramètres des fonctions**.
3. Appuyez sur  ou sur  pour sélectionner , puis sur  pour accéder à l'interface de configuration.
4. Appuyez sur  ou sur  pour sélectionner **Numérique**.
5. Maintenez la touche  enfoncée pour enregistrer les paramètres et sortir du menu.
6. Ouvrez le logiciel client basé sur le protocole UVC et utilisez un câble de type C pour connecter votre appareil à l'ordinateur.

## 6.5 Définir les unités de mesure

Changez les unités de mesure de distance.







### *Procédure*

1. Appuyez sur  pour afficher le menu.
2. Accédez à  **Paramètres avancés** et sélectionnez  **Paramètres généraux**.
3. Appuyez sur  ou  pour sélectionner .
4. Appuyez sur  pour accéder à l'interface de réglage des unités. Appuyez sur  ou  pour sélectionner l'unité souhaitée.
5. Maintenez la touche  enfoncée pour enregistrer les paramètres et sortir du menu.

## 6.6 Enregistrer le journal de diagnostic

Cette fonction permet de collecter et d'enregistrer les journaux de fonctionnement de l'appareil à des fins de dépannage.

### *Procédure*

1. Appuyez sur  pour afficher le menu.
2. Accédez à  **Paramètres avancés** et sélectionnez  **Paramètres généraux**.
3. Appuyez sur  ou  pour sélectionner .
4. Appuyez sur  pour activer la fonction. L'appareil commence à collecter et à enregistrer le journal de l'appareil.
5. Appuyez sur  pour désactiver la fonction lorsque la collecte du journal de diagnostic est terminée.



### **Remarque**

- Lors de la désactivation du journal de diagnostic, une invite apparaît sur l'interface indiquant la progression de la collecte du journal de diagnostic. Cette opération ne peut être interrompue. Une fois la collecte du journal terminée, l'invite disparaît.
  - Si vous devez envoyer les journaux à des professionnels, veuillez rechercher et exporter les fichiers du paquet de journaux (\*.tar.gz) stockés dans le dossier des journaux situé dans le répertoire racine de l'appareil. Voir *Exportation de fichiers à l'aide de l'ordinateur*.
-











- Les fichiers du package journal (\*.tar.gz) sont générés uniquement lorsque le journal de diagnostic est activé et désactivé par la suite. Si la fonction est maintenue activée, seuls les fichiers \*.log seront enregistrés dans le dossier des journaux.
- 

## 6.7 Veuillez définir le code de verrouillage de l'écran





Vous pouvez définir un code d'accès pour verrouiller l'écran de l'appareil afin d'éviter tout accès non autorisé à l'appareil.

### 6.7.1 Veuillez activer le code d'accès

#### *Procédure*

1. Appuyez sur  pour afficher le menu.
2. Accédez à  Paramètres avancés et sélectionnez  Paramètres généraux.
3. Appuyez sur  ou  pour sélectionner .
4. Veuillez appuyez sur  pour activer cette fonction et accéder à l'interface de configuration.
5. Veuillez appuyer sur  pour changer de chiffre, puis sur  ou sur  pour modifier le nombre.
6. Maintenez la touche  enfoncée pour enregistrer les paramètres et sortir du menu.

#### *Résultat*

Lorsque le code d'accès est activé, vous devez saisir le code d'accès lorsque l'appareil est allumé ou sorti du mode veille. Veuillez appuyer sur  pour changer de chiffre, puis sur  ou sur  pour modifier le nombre, et maintenir la touche  enfoncée pour confirmer.



#### **Remarque**















Si vous oubliez le code d'accès, vous pouvez maintenir la touche  enfoncée pour le réinitialiser sur l'écran de verrouillage. Cette opération nécessite une réinitialisation aux valeurs d'usine de l'appareil.

---

## 6.7.2 Changer code d'accès









Vous pouvez modifier le code d'accès selon vos besoins lorsqu'il est activé.

### *Procédure*

1. Appuyez sur  pour afficher le menu.
2. Accédez à  **Paramètres avancés** et sélectionnez  **Paramètres généraux**.
3. appuyez sur  ou  pour sélectionner , puis appuyez sur  pour confirmer.
4. Appuyez sur  ou sur  pour sélectionner , puis sur  pour accéder à l'interface de configuration.
5. Veuillez appuyer sur  pour changer de chiffre, puis sur  ou sur  pour modifier le nombre.
6. Maintenez la touche  enfoncée pour enregistrer les paramètres et sortir du menu.







## 6.8 Affichage des informations sur l'appareil

### *Procédure*

1. Appuyez sur  pour afficher le menu.
2. Accédez à  **Paramètres avancés** et sélectionnez  **Paramètres généraux**.
3. Appuyez sur  ou  pour sélectionner .
4. Appuyez sur  pour confirmer. Vous pourrez afficher les informations sur l'appareil, notamment l'espace de stockage, la version et le numéro de série.
5. Maintenez la touche  enfoncée pour enregistrer les paramètres et sortir du menu.

## 6.9 Formater

### *Procédure*

1. Appuyez sur  pour afficher le menu.
2. Accédez à  **Paramètres avancés** et sélectionnez  **Paramètres généraux**.
3. Appuyez sur  ou  pour sélectionner .
4. Appuyez sur  pour formater la mémoire de l'appareil en suivant les instructions du message qui s'affiche.



### Remarque







Lorsque vous sélectionnez , l'appareil affiche automatiquement la capacité de stockage restante.

---

## 6.10 Restaurer l'appareil

Cette fonction rétablit uniquement les paramètres de base de l'appareil, tels que la luminosité, le contraste à leurs valeurs par défaut.







### *Procédure*

1. Appuyez sur  pour afficher le menu.
2. Accédez à  **Paramètres avancés** et sélectionnez  **Paramètres généraux**.
3. Appuyez sur  ou  pour sélectionner .
4. Appuyez sur  pour rétablir les valeurs par défaut de l'appareil en suivant les instructions du message qui s'affiche.

## 6.11 Réinitialiser l'appareil

Cette fonction efface tout le contenu et tous les paramètres, y compris les paramètres de base, le stockage, le code d'accès et le mot de passe du point d'accès.

### *Procédure*

1. Appuyez sur  pour afficher le menu.
2. Accédez à  **Paramètres avancés**, puis sélectionnez  **Paramètres généraux**.
3. Appuyez sur  ou  pour sélectionner .

4. Appuyez sur  pour rétablir les valeurs par défaut de l'appareil en suivant les instructions du message qui s'affiche.

## 7 Foire aux questions

### 7.1 Pourquoi l'indicateur de charge clignote-t-il de manière incorrecte ?

Vérifiez les éléments suivants.

- Vérifiez si l'appareil est chargé avec un adaptateur électrique standard et si la température de charge est supérieure à 0 °C.
- Chargez l'appareil lorsqu'il est hors tension.

### 7.2 Pourquoi le voyant d'alimentation est-il éteint ?

Vérifiez le niveau des batteries de l'appareil. Vérifiez le voyant après avoir chargé l'appareil pendant 5 min.

### 7.3 L'image est floue, comment puis-je la corriger ?

Ajustez la bague de réglage dioptrique ou la bague de mise au point jusqu'à ce que l'image soit nette. Consultez *Réglage de l'appareil*.

### 7.4 La capture ou l'enregistrement ne fonctionne pas. Quel est le problème ?

Vérifiez les éléments suivants.

- Si l'appareil est connecté à votre ordinateur. La prise de photo et l'enregistrement sont désactivés dans cette situation.
- Si l'espace de stockage est plein.
- Si le niveau des batteries est faible.

### 7.5 Pourquoi l'ordinateur ne détecte-t-il pas l'appareil ?

Vérifiez les éléments suivants.

- Si l'appareil est connecté à votre ordinateur par le câble fourni.
- Si vous utilisez d'autres câbles USB, vérifiez que la longueur du câble est inférieure à 1 m.
- Vérifiez si le mode de connexion USB est réglé sur **Clé USB**.

## Informations légales

© Hangzhou Microimage Software Co., Ltd. Tous droits réservés.

### À propos de ce manuel

Ce manuel fournit des instructions d'utilisation et de gestion du produit. Les images, les tableaux, les figures et toutes les autres informations ci-après ne sont données qu'à titre de description et d'explication. Les informations contenues dans ce manuel sont modifiables sans préavis, en raison d'une mise à jour d'un micrologiciel ou pour d'autres raisons. Veuillez trouver la dernière version de ce manuel sur le site Internet de HIKMICRO ([www.hikmicrotech.com](http://www.hikmicrotech.com)).

Veuillez utiliser ce mode d'emploi avec les conseils et l'assistance de professionnels spécialement formés dans la prise en charge de ce produit.

### Reconnaissance des marques de commerce



**HIKMICRO** et les autres marques commerciales et logos de

HIKMICRO sont la propriété de HIKMICRO dans diverses juridictions.

Toutes les autres marques et tous les logos mentionnés appartiennent à leurs propriétaires respectifs.

### MENTIONS LÉGALES

DANS LES LIMITES AUTORISÉES PAR LA LOI EN VIGUEUR, LE PRÉSENT MANUEL ET LE PRODUIT DÉCRIT, AINSI QUE SON MATÉRIEL, SES LOGICIELS ET SES FIRMWARES, SONT FOURNIS « EN L'ÉTAT » ET « AVEC CES DÉFAUTS ET ERREURS ». HIKMICRO NE FAIT AUCUNE GARANTIE, EXPLICITE OU IMPLICITE, Y COMPRIS, MAIS SANS S'Y LIMITER, DE QUALITÉ MARCHANDE, DE QUALITÉ SATISFAISANTE, OU D'ADÉQUATION À UN USAGE PARTICULIER. VOUS UTILISEZ LE PRODUIT À VOS PROPRES RISQUES. EN AUCUN CAS, HIKMICRO NE SERA TENU RESPONSABLE DE TOUT DOMMAGE SPÉCIAL, CONSÉCUTIF, ACCESSOIRE OU INDIRECT, Y COMPRIS, ENTRE AUTRES, LES DOMMAGES RELATIFS À LA PERTE DE PROFITS D'ENTREPRISE, À L'INTERRUPTION D'ACTIVITÉS COMMERCIALES, OU LA PERTE DES DONNÉES, LA CORRUPTION DES SYSTÈMES, OU LA PERTE DES DOCUMENTS, S'ILS SONT BASÉS SUR UNE VIOLATION DE CONTRAT, UNE FAUTE (Y COMPRIS LA NÉGLIGENCE), LA RESPONSABILITÉ EN MATIÈRE DE PRODUITS, OU AUTRE, EN RAPPORT AVEC L'UTILISATION DU PRODUIT, MÊME SI HIKMICRO A ÉTÉ INFORMÉ DE LA POSSIBILITÉ D'UN TEL DOMMAGE OU D'UNE TELLE PERTE.

VOUS RECONNAISSEZ QUE LA NATURE D'INTERNET EST SOURCE DE RISQUES DE SÉCURITÉ INHÉRENTS, ET HIKMICRO SE DÉGAGE DE TOUTE RESPONSABILITÉ EN CAS DE FONCTIONNEMENT ANORMAL, DIVULGATION D'INFORMATIONS CONFIDENTIELLES OU AUTRES DOMMAGES DÉCOULANT D'UNE CYBERATTAQUE, D'UN PIRATAGE INFORMATIQUE, D'UNE INFECTION PAR DES VIRUS, OU AUTRES RISQUES DE SÉCURITÉ LIÉS À INTERNET ; TOUTEFOIS, HIKMICRO FOURNIRA UNE ASSISTANCE TECHNIQUE DANS LES DÉLAIS SI NÉCESSAIRE.

VOUS ACCEPTEZ D'UTILISER CE PRODUIT CONFORMÉMENT À L'ENSEMBLE DES LOIS EN VIGUEUR. IL EST DE VOTRE RESPONSABILITÉ EXCLUSIVE DE VEILLER À CE QUE VOTRE UTILISATION SOIT CONFORME À LA LOI APPLICABLE. IL VOUS APPARTIENT SURTOUT D'UTILISER CE PRODUIT D'UNE MANIÈRE QUI NE PORTE PAS ATTEINTE AUX DROITS DE TIERS, Y COMPRIS, MAIS SANS S'Y LIMITER, LES DROITS DE PUBLICITÉ, LES DROITS DE PROPRIÉTÉ INTELLECTUELLE, OU LA PROTECTION DES DONNÉES ET D'AUTRES DROITS À LA VIE PRIVÉE. VOUS NE DEVEZ PAS UTILISER CE PRODUIT POUR LA CHASSE ILLÉGALE D'ANIMAUX, LA VIOLATION DE LA VIE PRIVÉE OU POUR TOUTE AUTRE FIN JUGÉE ILLÉGALE OU PRÉJUDICIALE À L'INTÉRÊT PUBLIC. VOUS NE DEVEZ PAS UTILISER CE PRODUIT POUR TOUTE UTILISATION FINALE INTERDITE, NOTAMMENT LA MISE AU POINT OU LA PRODUCTION D'ARMES DE DESTRUCTION MASSIVE, LA MISE AU POINT OU LA FABRICATION D'ARMES CHIMIQUES OU BIOLOGIQUES, LES ACTIVITÉS DANS LE CONTEXTE LIÉ AUX EXPLOSIFS NUCLÉAIRES OU AU CYCLE DU COMBUSTIBLE NUCLÉAIRE DANGEREUX, OU SOUTENANT LES VIOLATIONS DES DROITS DE L'HOMME.

EN CAS DE CONFLIT ENTRE CE MANUEL ET LES LOIS EN VIGUEUR, CES DERNIÈRES PRÉVALENT.

## Informations sur les réglementations

---

Ces clauses ne s'appliquent qu'aux produits portant la marque ou l'information correspondante.

---

### Déclaration de conformité UE



Ce produit et, le cas échéant, les accessoires qui l'accompagnent, sont estampillés « CE » et sont donc conformes aux normes européennes harmonisées en vigueur répertoriées sous la Directive 2014/30/UE (EMCD), la Directive 2014/35/UE (LVD), la Directive 2011/65/UE (RoHS) et la Directive 2014/53/UE.

Par la présente, Hangzhou Microimage Software Co., Ltd. déclare que cet appareil (se référer à l'étiquette) est conforme à la directive 2014/53/UE.

Le texte intégral de la Déclaration de conformité UE est disponible à l'adresse Internet suivante :

<https://www.hikmicrotech.com/en/support/download-center/declaration-of-conformity/>.

#### Bandes de fréquence et puissance (pour la CE)

Les bandes de fréquences et les limites nominales de la puissance d'émission (rayonnée ou conduite) applicables aux équipements radio suivants sont les suivantes :

Wi-Fi 2,4 GHz (2,4 GHz à 2,4835 GHz), 20 dBm

Wi-Fi 5 GHz (5,15 à 5,25 GHz) : 23 dBm

Pour les appareils sans adaptateur d'alimentation offert, utilisez l'adaptateur d'alimentation fourni par un fabricant qualifié. Reportez-vous aux spécifications du produit pour les dispositions nécessaires et détaillées en matière d'alimentation.

Pour les appareils sans batterie offerte, utilisez la batterie fournie par un fabricant qualifié. Reportez-vous aux spécifications du produit pour les détails concernant la pile.

Directive 2012/19/UE (directive DEEE) : Dans l'Union européenne, les produits portant ce pictogramme ne doivent pas être mis au rebut dans une déchèterie municipale où le tri des déchets n'est pas pratiqué. Pour un recyclage correct, renvoyez ce produit à votre fournisseur local lors de l'achat d'un nouvel équipement équivalent, ou



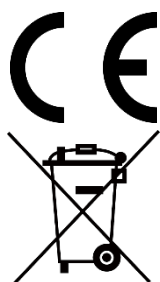

déposez-le dans les points de collecte prévus à cet effet.  
Pour de plus amples informations, visitez le site Web :  
[www.recyclethis.info](http://www.recyclethis.info).



Règlement (EU) 2023/1542 (Règlement relatif aux batteries) : Ce produit contient une batterie et est conforme au règlement (UE) 2023/1542. La batterie ne peut pas être déposée dans une décharge municipale où le tri des déchets n'est pas pratiqué, dans l'Union européenne. Pour plus de précisions sur la pile, reportez-vous à sa documentation. La batterie porte ce symbole qui peut inclure la mention cadmium (Cd) ou plomb (Pb). Pour la recycler correctement, renvoyez-la à votre revendeur ou déposez-la dans un point de collecte prévu à cet effet. Pour de plus amples informations, visitez le site Web :  
[www.recyclethis.info](http://www.recyclethis.info).

## Conventions des symboles

Les symboles que vous pouvez rencontrer dans ce document sont définis comme suit.

Symbole	Description
 <b>Remarque</b>	Fournit des informations supplémentaires pour souligner ou compléter des points importants du texte principal.
 <b>Mise en garde</b>	Indique une situation potentiellement dangereuse qui, si elle n'est pas évitée, pourra entraîner des dommages de l'équipement, des pertes de données, une dégradation des performances ou des résultats imprévisibles.
 <b>Danger</b>	Indique un danger avec un niveau de risque élevé qui, s'il n'est pas évité, entraînera la mort ou des blessures graves.

## Consignes de sécurité

L'objectif de ces instructions est de garantir que l'utilisateur soit en mesure d'utiliser correctement le produit sans danger ou dommage aux biens. Veuillez lire soigneusement toutes les consignes de sécurité avant d'utiliser l'appareil.

### Transport

- Gardez l'appareil dans son emballage d'origine ou dans un emballage similaire lors de son transport.
- Veuillez conserver l'emballage de l'appareil pour toute utilisation ultérieure. En cas de panne, vous devrez renvoyer l'appareil à l'usine dans son emballage d'origine. Le transport de l'appareil sans son emballage d'origine peut l'endommager, et l'entreprise se dégage de toute responsabilité dans ce cas.
- Ne pas faire tomber le produit ou le soumettre à un choc physique. Éloigner l'appareil d'interférences magnétiques.

### Alimentation électrique

- Si un adaptateur secteur est fourni dans l'emballage de l'appareil, n'utilisez que l'adaptateur fourni. Si aucun adaptateur secteur n'est fourni, assurez-vous que l'adaptateur secteur ou toute autre source d'alimentation est conforme à la source d'alimentation limitée. Reportez-vous à l'étiquette du produit pour connaître les paramètres de sortie de l'alimentation.
- Vérifiez que la prise est correctement branchée à la prise électrique.
- Pour éviter tout risque de surchauffe ou d'incendie dû à une surcharge, ne reliez PAS plusieurs appareils à un seul adaptateur d'alimentation.
- La puissance délivrée par le chargeur doit être comprise entre 9 watt min requis par l'équipement radio et 12 watts max afin d'atteindre la vitesse de charge maximale.

### Batterie

- La batterie rechargeable externe est de type 18650 et sa taille doit être de 19 mm × 70 mm. La tension nominale est de 3,6 V CC et la capacité de la batterie est de 3 200 mAh.
- Pour le stockage à long terme de la pile, assurez-vous qu'elle est complètement chargée tous les 3 mois afin d'en garantir la qualité. Dans le cas contraire, elle pourrait se détériorer.
- ATTENTION : Il y a un risque d'explosion lorsque la batterie est remplacée par une batterie de type incorrect.

- Les batteries achetées par les utilisateurs doivent répondre aux normes internationales applicables à la sécurité des batteries (par exemple, les normes EN/IEC).
- La batterie intégrée ne peut pas être démontée. Veuillez contacter le fabricant pour réparation si nécessaire.
- ATTENTION : Il y a un risque d'explosion lorsque la batterie est remplacée par une batterie de type incorrect. Remplacez-les uniquement par une pile/des batteries identiques ou de type équivalent.
- Les piles de taille inappropriée ne peuvent pas être installées et peuvent provoquer un arrêt anormal.
- Le remplacement de la pile par une pile du mauvais type peut conduire à l'annulation d'une protection (par exemple, dans le cas de certains types de piles au lithium).
- Ne jetez pas une pile au feu ou dans un four chaud, ni ne broyez mécaniquement ou découpez une pile, car cela pourrait engendrer une explosion.
- Ne laissez pas une pile dans un environnement ambiant extrêmement chaud, car vous encourez un risque d'explosion ou une fuite de liquide ou de gaz inflammable.
- N'exposez pas une pile à des pressions atmosphériques extrêmement basses, car vous encourez un risque d'explosion ou une fuite de liquide ou de gaz inflammable.
- Éliminez les piles usées conformément aux instructions.
- Pendant la recharge des batteries, vérifiez qu'il n'y a aucun matériau inflammable à moins de 2 m du chargeur.
- NE laissez PAS la batterie à portée des enfants.
- N'avalez PAS la pile pour éviter les risques de brûlures chimiques.
- Ce produit contient une pile bouton. Si la pile bouton est avalée, celle-ci peut provoquer de graves brûlures internes en seulement 2 heures et entraîner la mort.
- Si le compartiment des piles ne peut pas être complètement refermé, cessez d'utiliser le produit et conservez-le hors de la portée des enfants.
- Si vous pensez que des piles ont été ingérées ou insérées à l'intérieur d'une partie du corps, consultez immédiatement un médecin.
- Cet appareil n'est pas adapté à un usage dans les endroits où des enfants sont susceptibles d'être présents.
- NE placez PAS l'appareil avec sa batterie ni la batterie uniquement à proximité de source de chaleur ou de flammes. Ne l'exposez pas à la lumière directe du soleil.
- ATTENTION : Risques de court-circuit, d'incendie ou d'explosion si la batterie est endommagée. L'utilisation fréquente, les chutes, les chocs,

la corrosion ou la compression de la batterie peuvent provoquer des dommages, notamment une fissure du boîtier, un détachement des plaques ou une fuite de liquide ou de gaz interne, etc.

- Si la batterie est endommagée, cessez immédiatement de l'utiliser et mettez-la au rebut conformément aux instructions.

### **Maintenance**

- Si le produit ne fonctionne pas correctement, contactez votre revendeur ou le centre de service le plus proche. Nous n'assumerons aucune responsabilité concernant les problèmes causés par une réparation ou une opération de maintenance non autorisée.
- Assurez-vous que l'alimentation électrique a été coupée avant toute ouverture et réparation de l'appareil par un professionnel.
- Vérifiez les surfaces optiques de l'objectif, de l'oculaire, du télémètre, etc. Si nécessaire, éliminez la poussière et le sable des optiques à l'aide d'outils et de solvants spécialement conçus à cet effet (il est préférable d'utiliser une méthode sans contact).
- Essuyez les surfaces extérieures des pièces en métal, en plastique et en silicone à l'aide d'un chiffon propre et doux. N'utilisez pas de substances chimiques actives, ni de solvants, etc., car ils pourraient endommager la peinture.
- Nettoyez les contacts électriques de la batterie amovible de l'appareil à l'aide d'un solvant organique non gras.
- Si l'appareil n'est pas utilisé conformément aux indications du fabricant, le dispositif de protection fourni par l'appareil peut être compromis.

### **Environnement d'exploitation**

- Assurez-vous que l'environnement d'exploitation répond aux exigences de l'appareil. La température de fonctionnement doit être comprise entre -30 °C et 55 °C et l'humidité de fonctionnement entre 5 % et 95 %.
- N'exposez PAS l'appareil à de puissants rayonnements électromagnétiques ou à des environnements poussiéreux.
- N'orientez PAS l'écran vers le soleil ou toute autre source de lumière vive.
- Placez l'appareil dans un endroit sec et bien aéré.
- Évitez d'installer l'appareil sur une surface vibrante ou dans des lieux sujets aux chocs (vous risqueriez d'endommager l'appareil).
- Cet équipement n'est pas adapté à un usage dans les endroits où des enfants sont susceptibles d'être présents.

### Urgence

Si de la fumée, des odeurs ou du bruit s'échappent de l'appareil, mettez immédiatement l'appareil hors tension et débranchez le câble d'alimentation, puis contactez un centre de réparation.

### Laser



Pendant l'utilisation de tout équipement générant un laser, veillez à ce que l'objectif de l'appareil ne soit pas exposé au faisceau laser, car il pourrait brûler. Le rayonnement laser émis par l'appareil peut provoquer des blessures aux yeux, des brûlures de la peau ou générer des substances inflammables. Avant d'activer la fonction de télémétrie laser, assurez-vous qu'aucune personne ni aucune substance inflammable ne se trouvent devant l'objectif du laser. Ne placez pas l'appareil à un endroit où des personnes mineures peuvent y accéder. Selon les normes IEC 60825-1:2014, EN 60825-1:2014+A11:2021 et EN 50689:2021, ce produit laser est considéré comme un produit laser de classe 1 et produit laser grand public.

### GARANTIE LIMITÉE

Scannez le code QR pour connaître la politique de garantie du produit.



### Adresse de fabrication

Logement 313, Unité B, Bâtiment 2, 399 Danfeng Road, Sous-district de Xixing, District de Binjiang, Hangzhou, Zhejiang 310052, Chine

Hangzhou Microimage Software Co., Ltd.

AVIS DE CONFORMITÉ : il est possible que les produits de la série thermique soient soumis à des contrôles d'exportation dans divers pays ou diverses régions, ce qui inclut, sans s'y limiter, les États-Unis, l'Union

européenne, le Royaume-Uni ou d'autres pays membres de l'Arrangement de Wassenaar. Veuillez consulter votre expert professionnel en questions juridiques ou en conformité ou les autorités de votre gouvernement local pour toute exigence de permis d'exportation si vous prévoyez de transférer, d'exporter ou de réexporter des produits de la série thermique entre différents pays.



 Hikmicro Hunting.Global

 Hikmicro Hunting.Global

 HIKMICRO Outdoor

 HIKMICRO

 [www.hikmicrotech.com](http://www.hikmicrotech.com)

 [support@hikmicrotech.com](mailto:support@hikmicrotech.com)

UD43830B