



Monoculaire thermique Gammes HIKMICRO LYNX S et LYNX Pro

Manuel d'utilisation v 5.5.58 202302



Nous contacter

Table des matières

Chapitre 1 Vue d'ensemble	1
1.1 Brève description	1
1.2 Fonction	1
1.3 Apparence	2
1.3.1 Touche	2
1.3.2 Composant	3
Chapitre 2 Préparation	4
2.1 Chargement de l'appareil	4
2.2 Allumer/éteindre	5
2.3 Description du menu	5
2.3.1 Menu principal	5
2.3.2 Menu rapide	6
2.4 État du micrologiciel	7
2.4.1 Connexion de logiciel client	7
2.4.2 Contrôle de l'état du micrologiciel	7
2.4.3 Mise à niveau de l'appareil	8
Chapitre 3 Paramètres d'image	10
3.1 Réglage du dioptre	10
3.2 Réglage de la mise au point	11
3.3 Réglage de la luminosité de l'image	12
3.4 Ajuster le contraste	12
3.5 Réglage des nuances	12
3.6 Réglage de la netteté	12
3.7 Sélection de la scène	13
3.8 Définir les palettes	13
3.9 Ajuster le zoom numérique	15
3.10 Réglage de l'image en mode Image	15
3.11 Correction de champ plat	15
3.12 Correction de pixel défectueux	16

Chapitre 4 Mesure de distance	18
Chapitre 5 Paramètres généraux	20
5.1 Régler l'affichage à l'écran	20
5.2 Configuration du logo de marque.....	20
5.3 Réglage de la luminosité de l'affichage	21
5.4 Prévention contre les dommages du capteur thermique.....	21
5.5 Capture et vidéo	22
5.5.1 Capturer une image.....	22
5.5.2 Enregistrer une vidéo	22
5.6 Suivi de point chaud	23
5.7 Exportation des fichiers	23
5.7.1 Exportation des fichiers à l'aide de HIKMICRO Sight.....	23
5.7.2 Exportation de fichiers sur un ordinateur	25
Chapitre 6 Paramètres système.....	26
6.1 Réglage de la date	26
6.2 Synchroniser l'heure	26
6.3 Paramètres de langue	26
6.4 Paramètres de l'unité.....	27
6.5 Sortie CVBS	27
6.6 Affichage des informations sur l'appareil	27
6.7 Restaurer l'appareil.....	28
Chapitre 7 Foire aux questions	29
7.1 Pourquoi l'indicateur de charge clignote-t-il de manière incorrecte ?	29
7.2 Pourquoi le voyant d'alimentation est-il éteint ?	29
7.3 L'image est floue, comment puis-je la corriger ?	29
7.4 La capture ou l'enregistrement ne fonctionne pas. Quel est le problème ?	29
7.5 Pourquoi l'ordinateur ne détecte-t-il pas l'appareil ?	29
Chapitre 8 Annexe.....	30
8.1 Commande de l'appareil	30
8.2 Matrice de communication de l'appareil	30

Manuel d'utilisation du monoculaire thermique

Consignes de sécurité	31
Informations légales.....	34
Réglementation.....	36

Chapitre 1 Vue d'ensemble

1.1 Brève description

Les monoculaires thermiques des gammes HIKMICRO LYNX S et LYNX Pro proposent des fonctions d'observation, de mesure de distance, de point d'accès, etc. Son détecteur thermique à haute sensibilité intégré vous offre une vision claire, même dans l'obscurité la plus totale. Le monoculaire trouve principalement une application dans les scénarios tels que la chasse, la recherche et le sauvetage, les randonnées, le tourisme, etc.

1.2 Fonction

Mesure de distance

L'appareil peut détecter la distance entre la cible et la position d'observation.

Suivi de point chaud

L'appareil peut mesurer la température la plus élevée d'une scène et marquer sa position. Cette fonction varie en fonction des différents modèles de caméras.

Zoom numérique large

Le zoom numérique jusqu'à x 8 permet une meilleure mise au point sur les petites cibles situées à une distance éloignée.

Correction de l'image

L'appareil prend en charge les corrections DPC (correction de pixel défectueux) et FFC (correction de champ plat) pour optimiser la qualité des images.

Connexion de logiciel client

Il est capable de prendre des instantanés et d'enregistrer des vidéos et ses paramètres peuvent être réglés par le biais de l'application HIKMICRO Sight une fois qu'il a été connecté à votre téléphone en utilisant le point d'accès.

Stockage

Le module de mémoire intégré prend en charge l'enregistrement vidéo et la capture d'instantanés.

1.3 Apparence

1.3.1 Touche

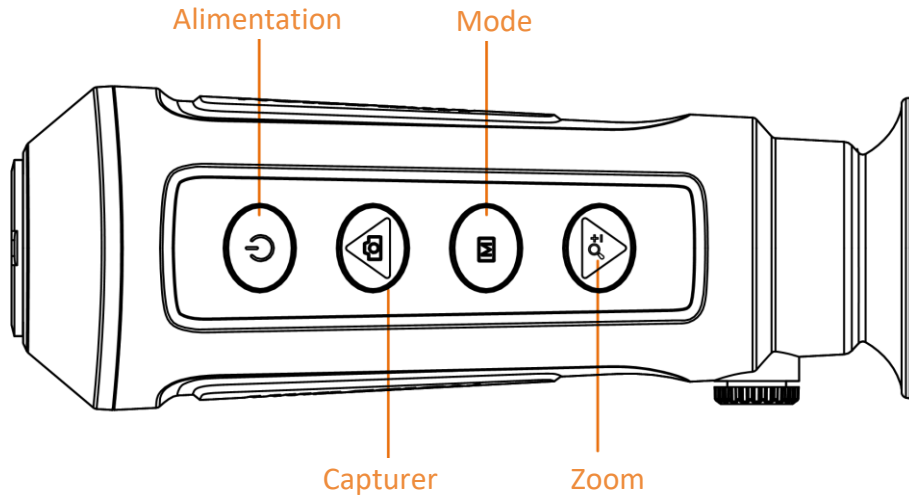





Figure 1-1 Boutons sur l'appareil

Tableau 1-1 Fonction des boutons

Icône	Touche	Fonction
	Alimentation	<ul style="list-style-type: none"> ● Appuyer : Mode veille/réactivation de l'appareil ● Maintenir enfoncé : Allumer/éteindre
	Capturer	<p>En dehors du menu Mode :</p> <ul style="list-style-type: none"> ● Appuyer : Capture d'images ● Maintenir enfoncé : Démarrer/arrêter l'enregistrement <p>Dans le menu Mode : Appuyez dessus pour un déplacement vers le haut.</p>
	Mode	<p>En dehors du menu Mode :</p> <ul style="list-style-type: none"> ● Appuyer : Accéder au menu rapide ● Maintenir enfoncé : Accéder au menu principal <p>Dans le menu Mode :</p> <ul style="list-style-type: none"> ● Appuyer : Confirmer/définir des paramètres ● Maintenir enfoncé : Enregistrer et sortir des paramètres

Icône	Touche	Fonction
	Zoom	En dehors du menu Mode : <ul style="list-style-type: none">● Appuyer : Modifier le zoom numérique● Maintenir enfoncé : Corriger la non-uniformité de l'affichage (FFC) Dans le menu Mode : Appuyez dessus pour un déplacement vers le bas.

1.3.2 Composant

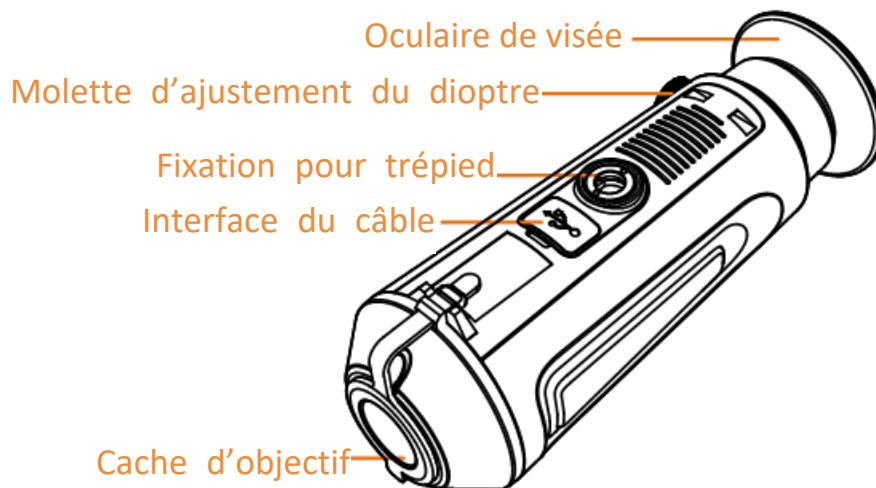

Figure 1-2 Vue d'ensemble des composants

- Cache d'objectif : protège l'objectif contre la poussière ou les rayures.
- Molette d'ajustement du dioptre : Permet d'ajuster le réglage dioptrique.
- Interface du câble : Permet de connecter l'appareil à l'alimentation électrique ou de transmettre des données à l'aide d'un câble de type C.
- Fixation pour trépied : Permet de monter un trépied.
- Oculaire de visée : La pièce placée le plus près de l'œil pour voir la cible.

Chapitre 2 Préparation

Sortez l'appareil et les accessoires. Vérifiez-les à l'aide de la liste d'emballage pour confirmer que l'appareil et ses accessoires sont inclus et disponibles pour l'utilisation. Lisez le manuel d'utilisation pour connaître les méthodes d'utilisation et les précautions à prendre.

2.1 Chargement de l'appareil

Après le démarrage de l'appareil, l'affichage à l'écran indique l'état de la batterie. Lorsque la batterie est faible, chargez l'appareil et assurez-vous qu'il fonctionne correctement.

Avant de commencer

- La température de rechargement doit être comprise entre 0 °C et 45 °C.
- Rechargez l'appareil à l'aide du câble fourni.

Procédure

1. Levez le cache de l'interface du câble.
2. Branchez le câble pour charger l'appareil.

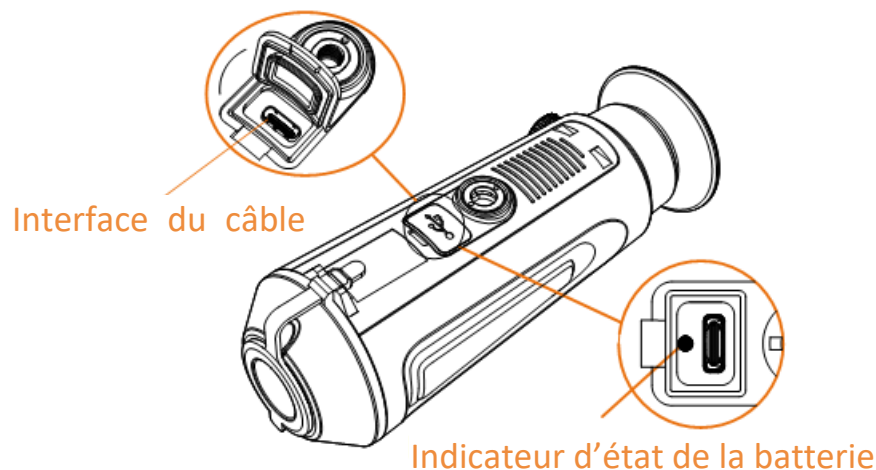

Figure 2-1 Interface du câble

- Clignotement rouge et vert : une erreur s'est produite.
- Rouge fixe : la batterie se recharge correctement.
- Vert fixe : la batterie est entièrement rechargée.
- Désactivé : la batterie ne se recharge pas.

Remarque

- Chargez l'appareil pendant au moins 5 heures avant la première utilisation.
 - La batterie intégrée est de type 18650 et sa taille doit être de 24 mm x 72 mm. La tension nominale et la capacité sont de 3,635 V CC/3 350 mAh.
-

2.2 Allumer/éteindre

Allumer

Lorsque l'appareil est alimenté par un câble ou que la batterie est suffisamment chargée, appuyez longuement sur  pendant 2 secondes pour allumer l'appareil.

Éteindre

Une fois l'appareil allumé, maintenez la touche  enfoncée pendant 2 s pour éteindre l'appareil.







Remarque

- Un compte à rebours s'affiche lorsque vous éteignez l'appareil. Appuyez sur n'importe quelle touche pour interrompre le compte à rebours et annulez l'arrêt.
 - L'arrêt automatique en cas de pile épuisée ne peut pas être annulé.
-



Arrêt automatique

Vous pouvez définir le délai de mise hors tension automatique de votre appareil.

Procédure

1. Maintenez la touche  enfoncée pour accéder au menu principal.
 2. Accédez à  **Paramètres généraux**, puis sélectionnez .
 3. Appuyez sur  ou  pour sélectionner le délai avant arrêt automatique souhaité, puis appuyez sur  pour confirmer.
 4. Maintenez la touche  enfoncée pour enregistrer et sortir du menu.
-

Remarque

- Reportez-vous à l'icône de batterie pour l'état de la batterie. L'icône  indique que la batterie est complètement chargée. L'icône  indique que la batterie est faible. L'icône  indique un problème de chargement de la batterie.
 - Dès que l'alerte de batterie faible apparaît, rechargez la batterie.
 - Le compte à rebours d'arrêt automatique débute quand l'appareil sort du mode veille ou s'il est redémarré.
-



2.3 Description du menu

2.3.1 Menu principal

Une fois l'appareil allumé, maintenez la touche  enfoncée pour accéder ou sortir du menu principal.



Figure 2-2 Description du menu

- Appuyez sur  pour déplacer le curseur vers le haut.
- Appuyez sur  pour déplacer le curseur vers le bas.
- Appuyez sur la touche  pour confirmer et maintenez-la enfoncée pour sortie du menu principal.

2.3.2 Menu rapide

Depuis l'interface de vue en direct, appuyez sur  pour afficher le menu rapide. Dans le menu rapide, vous pouvez changer de palette, définir le mode PiP et régler la luminosité de l'écran.



Figure 2-3 Menu rapide

Remarque





La luminosité de l'affichage varie en fonction des différents modèles de caméras.

2.4 État du micrologiciel

2.4.1 Connexion de logiciel client

Connectez l'appareil à l'application HIKMICRO Sight à l'aide du point d'accès. Vous pourrez ensuite prendre des photos, enregistrer des vidéos ou configurer les paramètres à partir de votre téléphone.

Procédure

1. Maintenez la touche  enfoncée pour afficher le menu principal de l'appareil.
2. Appuyez sur  ou  pour sélectionner , puis sur  pour activer la fonction de point d'accès.
3. Activez le réseau local sans fil de votre téléphone et connectez-le au point d'accès.
 - Nom du point d'accès : HIKMICRO_N° de série.
 - Mot de passe du point d'accès : Numéro de série
4. Recherchez l'application HIKMICRO Sight dans l'App Store (système iOS) ou sur Google Play™ (système Android) ou scannez le code QR pour la télécharger et l'installer.



Système Android



Système iOS

5. Ouvrez l'application et connectez votre téléphone à l'appareil. Vous pouvez afficher l'interface de l'appareil sur votre téléphone.

Remarque

- L'appareil ne se connectera pas à l'application si vous saisissez plusieurs fois un mot de passe incorrect. Reportez-vous au paragraphe **Restaurer l'appareil** pour réinitialiser l'appareil et vous connecter à nouveau à l'application.
 - Vous devez activer l'appareil à la première utilisation. Vous devez modifier le mot de passe par défaut après l'activation.
 - Le nom du point d'accès varie en fonction des différents modèles de caméras.
-

2.4.2 Contrôle de l'état du micrologiciel

Procédure

1. Lancez HIKMICRO Sight et connectez votre appareil à l'application.

2. Vérifiez la présence d'une marque rouge sur l'interface de connexion. Si la marque rouge est absente, la version du micrologiciel est déjà la plus récente. Sinon, le micrologiciel n'est pas à jour.

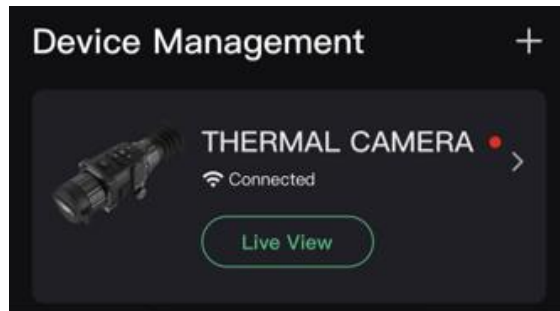

Figure 2-4 Contrôle de l'état du micrologiciel

3. (Facultatif) Si le micrologiciel n'est pas à jour, effectuez la mise à niveau de l'appareil. Voir **Mise à niveau de l'appareil**.

2.4.3 Mise à niveau de l'appareil

Mise à niveau de l'appareil à l'aide de HIKMICRO Sight

Avant de commencer

Installez HIKMICRO Sight sur votre téléphone, puis connectez votre appareil à l'application.

Procédure

1. Appuyez sur la gamme de l'appareil pour accéder à l'interface des informations sur l'appareil.
2. Appuyez sur **Mise à niveau de l'appareil** pour accéder à l'interface de mise à niveau du micrologiciel.
3. Appuyez sur **Mettre à niveau** pour démarrer la mise à niveau.

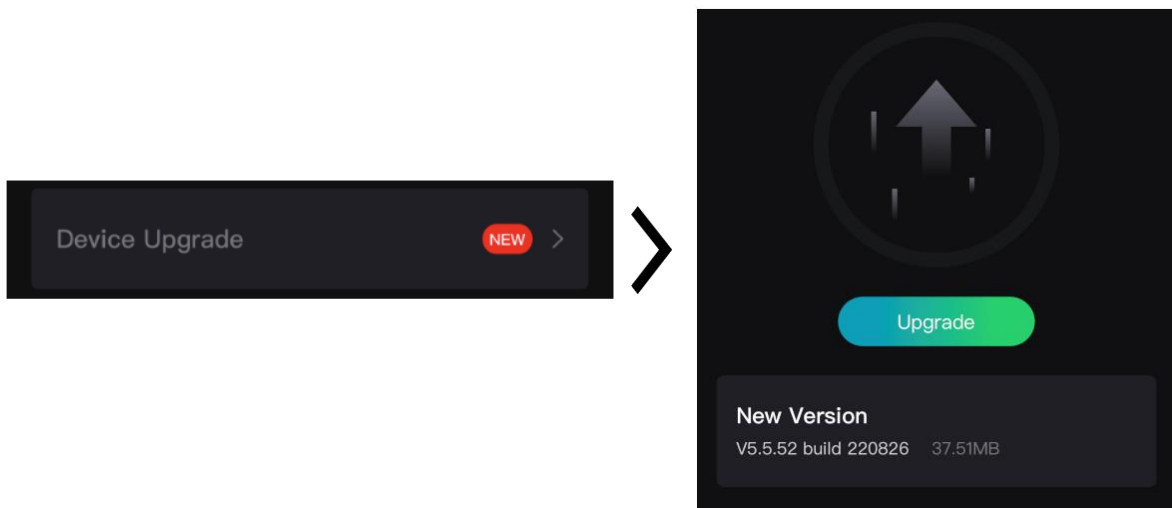

Figure 2-5 Mise à niveau du micrologiciel

Remarque

L'opération de mise à niveau peut varier en raison des mises à jour de l'application. Veuillez vous reporter à la version réelle de l'application à titre de référence.

Mise à niveau de l'appareil à l'aide d'un ordinateur

Avant de commencer

Veillez d'abord vous procurer le package de mise à niveau.

Procédure

1. Connectez l'appareil à votre PC à l'aide d'un câble.
2. Ouvrez le lecteur détecté, puis copiez le fichier de mise à niveau et collez-le dans le répertoire racine de l'appareil.
3. Déconnectez l'appareil de votre ordinateur.
4. Redémarrer l'appareil.

Résultat

L'appareil se met à niveau automatiquement. Le processus de mise à niveau sera affiché dans l'interface principale.

Chapitre 3 Paramètres d'image

Vous pouvez régler les palettes, la luminosité, les scènes et les corrections FFC (correction de champ plat) et DPC (correction de pixel défectueux) pour améliorer la qualité de l'image.

3.1 Réglage du dioptre

Assurez-vous que l'oculaire couvre votre œil et visez la cible. Tournez le bouton de réglage de dioptrie jusqu'à ce que le texte ou l'image de l'OSD devienne clair.

 **Remarque**

Lors du réglage du dioptre, NE touchez PAS la surface de l'objectif pour éviter de le salir.

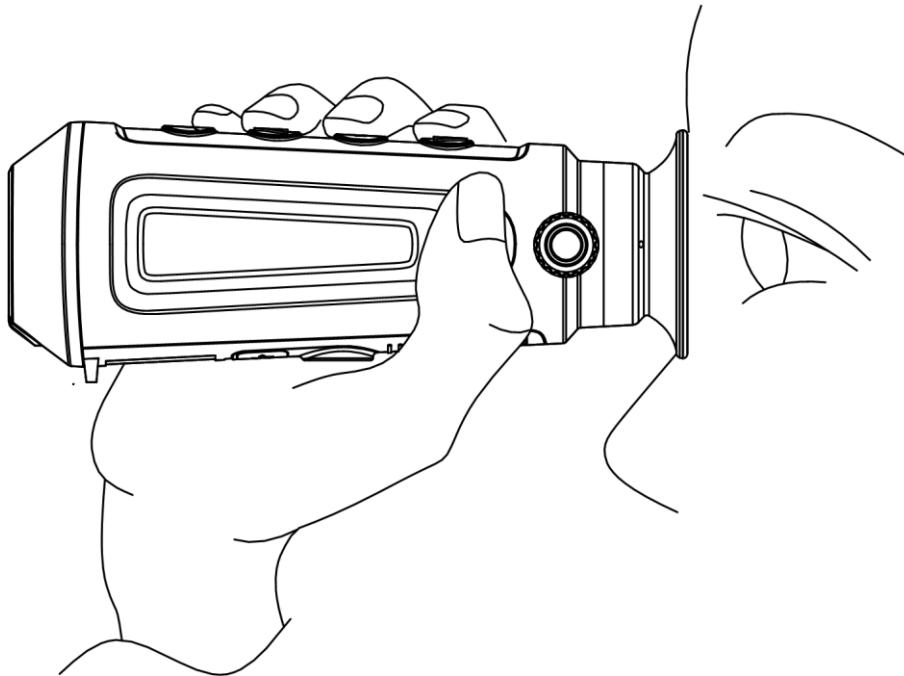

Figure 3-1 Observation de la cible

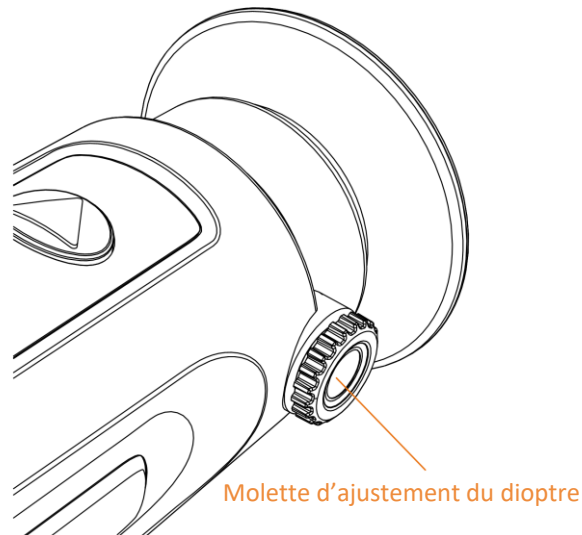

Figure 3-2 Réglage du dioptrique

3.2 Réglage de la mise au point

Tournez doucement la bague de mise au point pour régler la mise au point de la lentille de l'objectif.

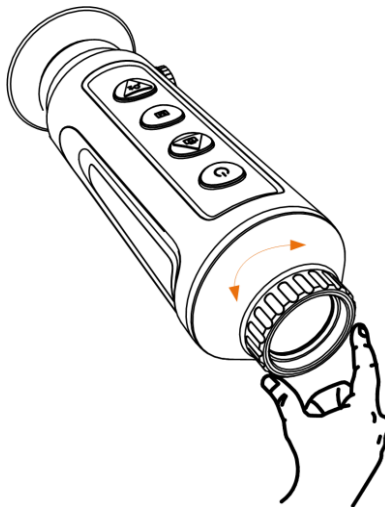

Figure 3-3 Réglage de la lentille de l'objectif

 Remarque

- NE touchez PAS les objectifs avec vos doigts et NE placez PAS d'objets pointus à proximité.
 - Cette fonction varie en fonction des différents modèles de caméras.
-

3.3 Réglage de la luminosité de l'image

Procédure

1. Dans le menu principal, sélectionnez ☀️, puis appuyez sur [M] pour confirmer.
2. Appuyez sur 📷 ou 🔍+ pour régler la luminosité de l'image.
3. Maintenez la touche [M] enfoncée pour enregistrer et sortir du menu.

En mode blanc chaud, plus la valeur de luminosité est élevée, plus l'image sera lumineuse. L'effet d'image en mode blanc chaud est illustré dans la figure ci-dessous. L'effet en mode noir chaud est son inversion.



Figure 3-4 Réglage de la luminosité en mode blanc chaud

3.4 Ajuster le contraste

Procédure

1. Dans le menu principal, sélectionnez 📏, puis appuyez sur [M] pour confirmer.
2. Appuyez sur 📷 ou 🔍+ pour régler le contraste.
3. Maintenez la touche [M] enfoncée pour enregistrer et sortir du menu.

3.5 Réglage des nuances

Procédure

1. Dans le menu principal, sélectionnez 🎨, puis appuyez sur [M] pour confirmer.
2. Appuyez sur 📷 ou 🔍+ pour sélectionner une nuance. Sélectionnez une option entre **Chaud** et **Froid**.
3. Maintenez la touche [M] enfoncée pour enregistrer et sortir du menu.

3.6 Réglage de la netteté







Procédure

1. Dans le menu principal, sélectionnez 📏, puis appuyez sur [M] pour confirmer.
2. Appuyez sur 📷 ou 🔍+ pour régler le contraste.
3. Maintenez la touche [M] enfoncée pour enregistrer et sortir du menu.

3.7 Sélection de la scène

Vous pouvez sélectionner la scène appropriée en fonction de la scène d'utilisation réelle pour améliorer l'effet d'affichage.





Procédure

1. Maintenez la touche  enfoncée pour accéder au menu principal.
2. Sélectionnez  , puis appuyez sur  pour accéder à l'interface de réglage.
3. Appuyez sur  ou  pour changer de scène.
 - **Détection** : l'option se réfère au mode détection qui est recommandé pour une scène normale.
 - **Jungle** : l'option se réfère au mode jungle qui est recommandé pour la chasse.
4. Maintenez la touche  enfoncée pour enregistrer les paramètres et sortir du menu.

3.8 Définir les palettes

Sélectionnez une palette parmi les différentes options pour afficher une scène identique avec différents effets.

Procédure

1. Dans le menu rapide, sélectionnez  , puis appuyez sur  pour accéder à l'interface de réglage.
2. Appuyez sur  ou  pour changer de palettes.
3. Maintenez la touche  enfoncée pour enregistrer et sortir du menu.

Blanc chaud

Les éléments chauds sont représentés sur l'affichage par des couleurs claires. Plus la température est élevée, plus les couleurs sont lumineuses.



Noir chaud

Les éléments chauds sont représentés sur l'affichage par des couleurs sombres. Plus la température est élevée, plus les couleurs sont sombres.



Rouge chaud

Les éléments chauds sont représentés sur l'affichage par des couleurs rouges. Plus la température est élevée, plus les couleurs sont rouges.



Fusion

Selon les niveaux de température élevée ou basse, l'image est colorée en blanc, jaune, rouge, de rose à violet.

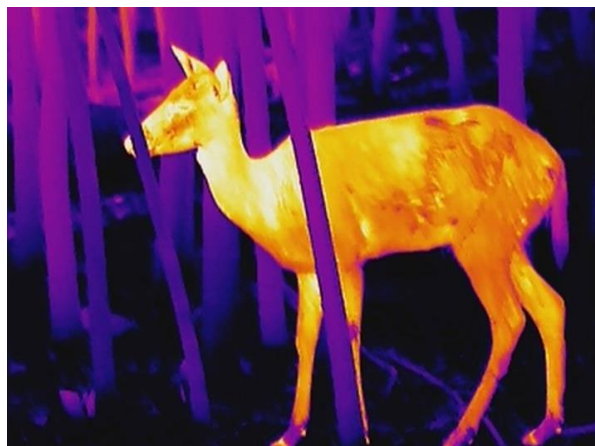

3.9 Ajuster le zoom numérique

Vous pouvez effectuer un zoom sur l'image à l'aide de cette fonction.

Appuyez sur  en mode affichage, la vue en direct bascule entre 1x, 2x, 4x, et 8x.

Remarque

Cette fonction varie en fonction des différents modèles de caméras.

3.10 Réglage de l'image en mode Image

Procédure





1. Depuis l'interface de vue en direct, appuyez sur  pour accéder au menu rapide.
2. Sélectionnez , puis appuyez sur  pour activer ou désactiver le mode PiP. Les détails s'affichent en haut au centre de l'affichage.
3. Maintenez  enfoncé pour enregistrer les réglages et quitter.



Figure 3-5 Réglage de l'image en mode Image



Remarque







Lorsque le zoom numérique est activé, seul l'affichage PiP subit le zoom.

3.11 Correction de champ plat

Cette fonction permet de corriger un affichage non uniforme.

Procédure

1. Maintenez la touche  enfoncée pour accéder au menu principal.
2. Accédez à  Paramètres des fonctions, puis sélectionnez .

3. Appuyez sur  pour accéder à l'interface de réglage.
 4. Appuyez sur  ou  pour changer de mode FFC.
 - **Manuel** : Maintenez  enfoncé dans la vue en direct pour corriger la non-uniformité de l'affichage.
 - **Automatique** : l'appareil exécute automatiquement la fonction FFC selon les horaires définis au moment de la mise en marche de la caméra.
 - **Externe** : Fermez le cache d'objectif, puis maintenez  enfoncé dans la vue en direct pour corriger la non-uniformité de l'affichage.
 5. Maintenez  enfoncé pour enregistrer les réglages et quitter.
-

















Remarque

Le compte à rebours commence avant que l'appareil effectue automatiquement la correction de champ plat (FFC)

3.12 Correction de pixel défectueux

L'appareil est en mesure de corriger les pixels défectueux de l'écran qui ne donnent pas les résultats escomptés.

Procédure

1. Maintenez la touche  enfoncée pour accéder au menu principal.
 2. Accédez à  **Paramètres des fonctions**, puis sélectionnez .
 3. Appuyez sur  pour accéder à l'interface de réglage DPC.
 4. Appuyez sur  ou  pour sélectionner **Axe**, puis appuyez sur  pour confirmer.
Appuyez sur  ou  pour définir les coordonnées jusqu'à ce que le curseur atteigne le pixel défectueux. Si vous sélectionnez , le curseur se déplace de gauche à droite. Si vous sélectionnez , le curseur se déplace de haut en bas.
 5. Appuyez sur  ou  pour sélectionner , puis appuyez sur  pour corriger le pixel défectueux.
 6. Maintenez la touche  enfoncée pour sortir du menu.
-

Remarque

- Vous pouvez agrandir et afficher le pixel défectueux dans la partie droite de l'interface.



Figure 3-6 Correction de pixel défectueux

- Si l'affichage à l'écran couvre le pixel défectueux, déplacez le curseur pour atteindre le pixel défectueux. L'affichage s'adapte automatiquement comme illustré dans les figures ci-dessous.

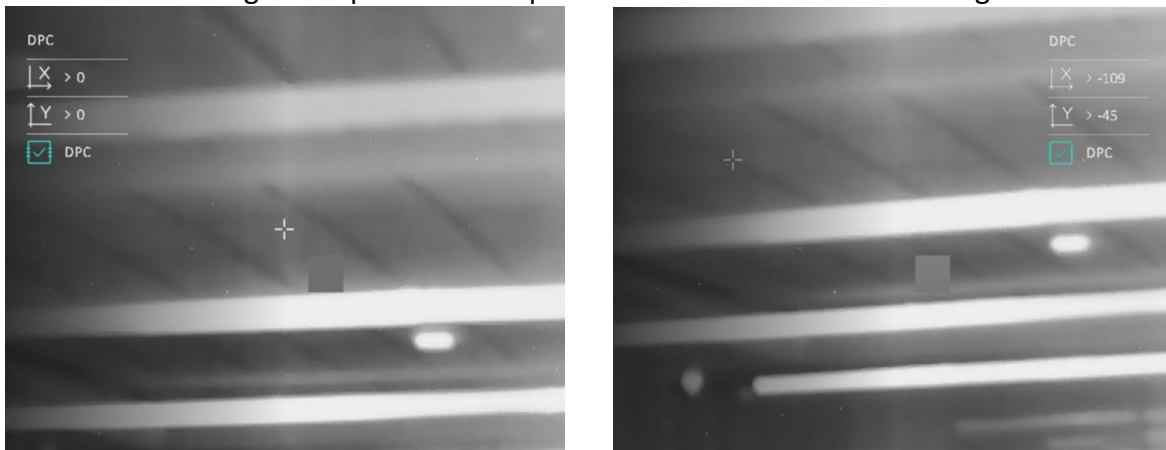

Figure 3-7 Effet miroir







Chapitre 4 Mesure de distance

L'appareil peut détecter la distance entre la cible et la position d'observation.

Avant de commencer

Pour bien mesurer la distance, gardez les mains fermes et une position stable. Sinon, la mesure sera moins précise.

Procédure

1. Maintenez la touche **M** enfoncée pour afficher le menu principal.
2. Sélectionnez , puis appuyez sur **M** pour accéder à l'interface de mesure.
 - 1) Appuyez sur  pour afficher l'interface de réglage. Appuyez sur  ou  pour sélectionner la cible parmi **Cerf**, **Loup gris**, **Ours brun** et **Personnaliser**, puis appuyez sur **M** pour confirmer.
 - 2) Appuyez sur  ou  pour définir la hauteur de la cible.



Remarque

Les hauteurs disponibles varient entre 0,1 m et 9,0 m.

- 3) Maintenez la touche **M** enfoncée pour enregistrer le paramètre et revenir à l'interface de mesure.
3. Alignez le centre de la marque supérieure sur le bord de la partie supérieure de la cible. Appuyez sur **M** pour confirmer. Le curseur clignote sur le bord supérieur de la cible.
4. Alignez le centre de la marque inférieure sur le bord inférieur de la cible. Appuyez sur **M** pour confirmer.

Résultat

La partie supérieure droite de l'image affiche le résultat de la mesure de distance et la hauteur de la cible.



Figure 4-1 Résultat de la mesure

Remarque









Si la fonction PiP est activée, l'affichage PiP est maintenu dans l'interface de mesure de distance.

Chapitre 5 Paramètres généraux

5.1 Régler l'affichage à l'écran

Cette fonction permet d'afficher ou de masquer les informations qui apparaissent à l'écran dans l'interface de la vue en direct.

Procédure

1. Maintenez la touche  enfoncée pour afficher le menu principal.
2. Accédez à  **Paramètres des fonctions**, puis sélectionnez .
3. Appuyez sur  pour accéder à l'interface de réglage. Appuyez sur  ou  pour sélectionner les informations de l'affichage à l'écran que vous souhaitez afficher ou masquer.
4. Appuyez sur la touche  pour activer ou désactiver les informations à afficher sélectionnées.
5. Maintenez la touche  enfoncée pour enregistrer et sortir du menu.







Remarque

Uniquement lorsque la fonction d'affichage à l'écran est activée, d'autres informations s'affichent sur l'écran.

5.2 Configuration du logo de marque

Vous pouvez ajouter un logo de marque sur l'interface de la vue en direct, des instantanés et des vidéos.

Procédure

1. Maintenez la touche  enfoncée pour afficher le menu principal.
2. Accédez à  **Paramètres des fonctions**, puis sélectionnez .
3. Appuyez sur la touche  pour activer **Logo de marque**.
4. Maintenez  enfoncé pour enregistrer les réglages et quitter.

Résultat

Le logo de marque s'affiche dans le coin inférieur gauche de l'image.









Figure 5-1 Affichage du logo de marque

5.3 Réglage de la luminosité de l'affichage

Réglez la luminosité de l'affichage de l'écran depuis le menu rapide.

Procédure

1. Depuis le mode de vue en direct, appuyez sur  pour afficher le menu rapide.
2. Sélectionnez , puis appuyez sur  pour confirmer.
3. Appuyez sur  et  pour régler la luminosité de l'affichage.
4. Maintenez la touche  enfoncée pour enregistrer les paramètres et sortir du menu.





Remarque

Cette fonction varie en fonction des différents modèles de caméras.

5.4 Prévention contre les dommages du capteur thermique

Cette fonction permet de ne pas endommager le détecteur du canal thermique. Lorsque vous activez cette fonction, le dispositif de protection se fermera si le niveau de gris du détecteur atteint une valeur donnée.

Procédure

1. Maintenez la touche  enfoncée pour afficher le menu principal.
2. Accédez à  **Paramètres des fonctions**, puis sélectionnez .
3. Appuyez sur  pour activer ou désactiver la fonction de prévention de dommages au détecteur thermique.
4. Maintenez la touche  enfoncée pour enregistrer les paramètres et sortir du menu.

 **Remarque**

Évitez l'exposition directe au soleil et activez la fonction de protection contre les dommages du capteur thermique.

5.5 Capture et vidéo

5.5.1 Capturer une image

Depuis l'interface de vue en direct, appuyez sur  pour capturer une image.

 **Remarque**

Une fois la photo prise, l'image se fige pendant 1 s et un message s'affiche à l'écran. Pour exporter les photos prises, reportez-vous au paragraphe **Exportation des fichiers**.

5.5.2 Enregistrer une vidéo

Procédure

1. Dans la vue en direct principale, maintenez  enfoncé pour démarrer l'enregistrement.



Figure 5-2 Début d'enregistrement

La partie supérieure gauche de l'image affiche des informations sur le temps d'enregistrement.

2. Maintenez  enfoncé pour arrêter l'enregistrement.





Que faire ensuite

Pour exporter les fichiers d'enregistrement, reportez-vous au paragraphe **Exportation des fichiers**.

5.6 Suivi de point chaud

L'appareil peut détecter le point avec la température la plus élevée d'une scène et marquer sa position sur l'affichage.

Procédure

1. Maintenez la touche  enfoncée pour afficher le menu principal.
2. Appuyez sur  ou  pour sélectionner , puis appuyez sur  pour marquer le point de température maximale.

Résultat



Lorsque vous activez cette fonction, l'icône  indique le point avec la température la plus élevée. Si la scène change, l'icône  se déplacera.



Figure 5-3 Suivi de point chaud

Remarque

Cette fonction varie en fonction des différents modèles de caméras.

5.7 Exportation des fichiers

5.7.1 Exportation des fichiers à l'aide de HIKMICRO Sight

Accédez aux albums et exportez les fichiers de votre téléphone à l'aide de HIKMICRO Sight.

Avant de commencer

Installez HIKMICRO Sight sur votre téléphone mobile.

Procédure

1. Lancez HIKMICRO Sight et connectez votre appareil à l'application. Voir **Connexion de logiciel client**.

2. Appuyez sur **Média** pour accéder aux albums de l'appareil.

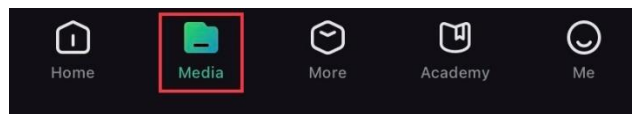

Figure 5-4 Accès aux albums de l'appareil

3. Appuyez sur **Local** ou **Dispositif** pour afficher les photos et les vidéos.

- **Local** : pour afficher les fichiers précédents de l'application.
- **Dispositif** : pour afficher les fichiers du dispositif actuel.

Remarque

Des photos ou vidéos peuvent ne pas s'afficher dans **Dispositif**. Veuillez balayer l'écran vers le bas pour actualiser la page.

4. Sélectionnez un fichier en appuyant dessus, puis appuyez sur **Télécharger** pour exporter le fichier vers les albums locaux de votre téléphone.



Figure 5-5 Exportation des fichiers

Remarque

- Accédez à **Mon profil** → **À propos** → **Manuel utilisateur** dans l'application pour afficher d'autres opérations détaillées.
- Accédez également aux albums de l'appareil en appuyant sur l'icône en bas à gauche de l'interface de la vue en direct.

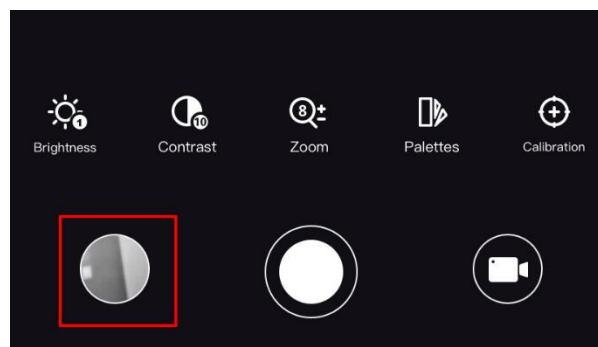

Figure 5-6 Accès aux albums de l'appareil

- L'opération d'exportation peut varier en raison des mises à jour de l'application. Veuillez vous reporter à la version réelle de l'application à titre de référence.
-

5.7.2 Exportation de fichiers sur un ordinateur

Cette fonction permet d'exporter les vidéos enregistrées et les photos prises.

Avant de commencer

Désactivez la fonction de point d'accès.

Procédure

1. Connectez l'appareil et le PC à l'aide d'un câble.

Remarque

Assurez-vous que l'appareil est allumé au moment de la connexion du câble.

2. Ouvrez l'explorateur de fichiers et sélectionnez le lecteur correspondant à l'appareil. Accédez au dossier DCIM et recherchez le dossier portant le nom de l'année et du mois de la capture. Par exemple, si vous avez pris une photo ou enregistré une vidéo en juin 2022, accédez à **DCIM** → **202206** pour les récupérer.

3. Sélectionnez et copiez les fichiers sur votre ordinateur.

4. Déconnectez l'appareil de votre ordinateur.









Remarque

- L'appareil affiche des images lorsque vous le connectez à un PC. Cependant, les fonctions telles que l'enregistrement, la capture et le point d'accès sont désactivées.
 - À la première connexion de l'appareil à un ordinateur, le pilote de périphérique correspondant à l'appareil s'installera automatiquement.
 - Il est également possible d'exporter les fichiers à l'aide de HIKMICRO Sight. Consultez le manuel de l'utilisateur de l'application pour plus de détails sur le fonctionnement.
-

Chapitre 6 Paramètres système









6.1 Réglage de la date

Procédure

1. Maintenez la touche  enfoncée pour afficher le menu principal.
2. Accédez à  **Paramètres généraux**, puis sélectionnez .
3. Appuyez sur  pour accéder à l'interface de configuration.
4. Appuyez sur  pour sélectionner l'année, le mois ou le jour à synchroniser, puis appuyez sur  ou  pour régler les valeurs, enfin appuyez à nouveau sur  pour terminer le réglage.
5. Maintenez la touche  enfoncée pour enregistrer les paramètres et sortir du menu.

6.2 Synchroniser l'heure









Procédure

1. Maintenez la touche  enfoncée pour afficher le menu principal.
2. Accédez à  **Paramètres généraux**, puis sélectionnez .
3. Appuyez sur  pour accéder à l'interface de configuration.
4. Appuyez sur  pour sélectionner l'heure, la minute, la seconde à synchroniser, puis appuyez sur  ou  pour régler les valeurs, enfin appuyez à nouveau sur  pour terminer le réglage.
5. Maintenez la touche  enfoncée pour enregistrer les paramètres et sortir du menu.

6.3 Paramètres de langue

Sélectionnez la langue de l'affichage de l'appareil.







Procédure

1. Maintenez la touche  enfoncée pour afficher le menu principal.
2. Accédez à  **Paramètres généraux**, puis sélectionnez .
3. Appuyez sur  pour accéder à l'interface de configuration de la langue.
4. Appuyez sur  ou  pour sélectionner la langue souhaitée, puis appuyez sur  pour confirmer.
5. Maintenez la touche  enfoncée pour enregistrer les paramètres et sortir du menu.

6.4 Paramètres de l'unité

Changez les unités de mesure de distance.

Procédure

1. Maintenez la touche  enfoncée pour afficher le menu principal.
2. Accédez à  **Paramètres généraux**, puis sélectionnez .
3. Appuyez sur  pour accéder à l'interface de réglage des unités. Appuyez sur  ou  pour sélectionner l'unité souhaitée.
4. Maintenez la touche  enfoncée pour enregistrer les paramètres et sortir du menu.





6.5 Sortie CVBS

La sortie CVBS est utilisée pour déboguer l'appareil. Vous pouvez également visualiser l'image de l'appareil sur l'unité d'affichage pour plus de détails.

Avant de commencer

Connectez l'appareil et l'unité d'affichage à l'aide d'un câble USB vers CVBS. Assurez-vous que l'appareil est éteint au moment de la connexion du câble.

Procédure





1. Maintenez la touche  enfoncée pour afficher le menu principal de l'appareil.
2. Accédez à  **Paramètres des fonctions**, puis sélectionnez .
3. Appuyez sur  pour activer la sortie CVBS.
4. Maintenez la touche  enfoncée pour enregistrer les paramètres et sortir du menu.

Remarque

Le câble CVBS n'est pas inclus dans l'emballage. Veuillez l'acheter vous-même.





6.6 Affichage des informations sur l'appareil

Procédure

1. Maintenez la touche  enfoncée pour afficher le menu principal de l'appareil.
2. Accédez à  **Paramètres généraux**, puis sélectionnez .
3. Appuyez sur  pour confirmer. Vous pourrez consulter les informations concernant l'appareil, notamment la version et le numéro de série.
4. Maintenez la touche  enfoncée pour enregistrer les paramètres et sortir du menu.

6.7 Restaurer l'appareil

Procédure

1. Maintenez la touche  enfoncée pour afficher le menu de l'appareil.
2. Accédez à  **Paramètres généraux**, puis sélectionnez  .
3. Appuyez sur  pour rétablir les valeurs par défaut de l'appareil en suivant les instructions du message qui s'affiche.

Chapitre 7 Foire aux questions

7.1 Pourquoi l'indicateur de charge clignote-t-il de manière incorrecte ?

Vérifiez les éléments suivants :

1. Vérifiez si l'appareil est chargé avec un adaptateur électrique standard et si la température de charge est supérieure à 0 °C.
2. L'appareil est équipé d'un module de protection de charge intégré. Chargez l'appareil lorsqu'il est hors tension.

7.2 Pourquoi le voyant d'alimentation est-il éteint ?

Vérifiez que la batterie est chargée et insérée dans l'appareil. Vérifiez le voyant après avoir chargé l'appareil pendant 5 min.

7.3 L'image est floue, comment puis-je la corriger ?

Tournez le bouton de réglage de dioptrie jusqu'à ce que vous obteniez une image claire. Reportez-vous à la section *Réglage du dioptre*.

7.4 La capture ou l'enregistrement ne fonctionne pas. Quel est le problème ?

Vérifiez les éléments suivants :

- Si l'appareil est connecté à votre ordinateur. La prise de photo et l'enregistrement sont désactivés dans cette situation.
- Si l'espace de stockage est plein.
- Si la batterie est presque épuisée.

7.5 Pourquoi l'ordinateur ne détecte-t-il pas l'appareil ?

Vérifiez les éléments suivants :

- Si l'appareil est connecté à votre ordinateur par le câble fourni.
- Si vous utilisez d'autres câbles USB, vérifiez que la longueur du câble est inférieure à 1 m.

Chapitre 8 Annexe

8.1 Commande de l'appareil

Scannez le code QR suivant pour obtenir les commandes courantes par le port série de l'appareil. Notez que la liste des commandes contient les commandes par port série couramment utilisées pour les caméras thermiques HIKMICRO.



8.2 Matrice de communication de l'appareil

Scannez le code QR suivant pour obtenir la matrice de communication de l'appareil. Notez que la matrice comporte tous les ports de communication des caméras thermiques HIKMICRO.



Consignes de sécurité



L'objectif de ces instructions est de garantir que l'utilisateur soit en mesure d'utiliser correctement le produit sans danger ou dommage aux biens.

Lois et réglementations

- L'appareil doit être strictement utilisé conformément à la réglementation locale en matière de sécurité électrique.

Conventions des symboles

Les symboles que vous pouvez rencontrer dans ce document sont définis comme suit.

Symbole	Description
 Danger	Indique une situation dangereuse qui, si elle n'est pas évitée, entraînerait la mort ou provoquerait de graves blessures.
 Mise en garde	Indique une situation potentiellement dangereuse qui, si elle n'est pas évitée, pourra entraîner des dommages de l'équipement, des pertes de données, une dégradation des performances ou des résultats imprévisibles.
 Remarque	Fournit des informations supplémentaires pour souligner ou compléter des points importants du texte principal.

Transport

- Gardez l'appareil dans son emballage d'origine ou dans un emballage similaire lors de son transport.
- Veuillez conserver l'emballage de l'appareil pour toute utilisation ultérieure. En cas de panne, vous devrez renvoyer l'appareil à l'usine dans son emballage d'origine. Le transport de l'appareil sans son emballage d'origine peut l'endommager, et l'entreprise se dégage de toute responsabilité dans ce cas.
- Ne pas faire tomber le produit ou le soumettre à un choc physique. Éloigner l'appareil d'interférences magnétiques.

Alimentation électrique

- La tension d'entrée doit être conforme à celle d'une source d'alimentation limitée (5 V CC, 2 A) selon la norme IEC 62368-1. Veuillez vous référer aux caractéristiques techniques pour des informations détaillées.
- Vérifiez que la prise est correctement branchée à la prise électrique.
- Pour éviter tout risque de surchauffe ou d'incendie dû à une surcharge, ne reliez PAS plusieurs appareils à un seul adaptateur d'alimentation.

- Utilisez l'adaptateur d'alimentation fourni par un fabricant qualifié. Reportez-vous aux spécifications du produit pour les dispositions nécessaires et détaillées en matière d'alimentation.

Batterie

- La batterie intégrée ne peut pas être démontée. Veuillez contacter le fabricant pour réparation si nécessaire.
- La batterie intégrée est de type 18650 et sa taille doit être de 24 mm x 72 mm. La tension nominale et la capacité sont de 3,635 V CC/3 350 mAh.
- En cas de stockage à long terme de la pile, assurez-vous qu'elle est complètement chargée tous les six mois afin d'en conserver la qualité. Dans le cas contraire, elle pourrait se détériorer.
- Utilisez une pile fournie par un fabricant qualifié. Reportez-vous aux spécifications du produit pour les détails concernant la pile.
- ATTENTION : Il y a un risque d'explosion lorsque la pile est remplacée par une pile de type incorrect.
- Le remplacement de la pile par une pile du mauvais type peut conduire à l'annulation d'une protection (par exemple, dans le cas de certains types de batteries au lithium).
- Ne jetez pas une batterie au feu ou dans un four chaud, ni ne broyez mécaniquement ou découpez une batterie, car cela pourrait engendrer une explosion.
- Ne laissez pas une batterie dans un environnement ambiant extrêmement chaud, car vous encourez un risque d'explosion ou une fuite de liquide ou de gaz inflammable.
- N'exposez pas une batterie à des pressions atmosphériques extrêmement basses, car vous encourez un risque d'explosion ou une fuite de liquide ou de gaz inflammable.
- Éliminez les batteries usées conformément aux instructions.
- Utilisez une pile fournie par un fabricant qualifié. Reportez-vous aux spécifications du produit pour les détails concernant la pile.

Maintenance

- Si le produit ne fonctionne pas correctement, contactez votre revendeur ou le centre de service le plus proche. Nous n'assumerons aucune responsabilité concernant les problèmes causés par une réparation ou une opération de maintenance non autorisée.
- Essuyez délicatement l'appareil à l'aide d'un chiffon propre imbibé d'une petite quantité d'éthanol, si nécessaire.
- Si l'appareil n'est pas utilisé conformément aux indications du fabricant, le dispositif de protection fourni par l'appareil peut être compromis.

Environnement d'exploitation

- Assurez-vous que l'environnement d'exploitation répond aux exigences de l'appareil. La température de fonctionnement doit être comprise entre -20 °C et 55 °C et l'humidité de fonctionnement doit être inférieure ou égale à 95 %.
- N'exposez PAS l'appareil à de puissants rayonnements électromagnétiques ou à des environnements poussiéreux.
- N'orientez PAS l'objectif vers le soleil ou toute autre source de lumière vive.

Maintenance

- Si le produit ne fonctionne pas correctement, contactez votre revendeur ou le centre de service le plus proche. Nous n'assumerons aucune responsabilité concernant les problèmes causés par une réparation ou une opération de maintenance non autorisée.
- Essuyez délicatement l'appareil à l'aide d'un chiffon propre imbibé d'une petite quantité d'éthanol, si nécessaire.
- Si l'appareil n'est pas utilisé conformément aux indications du fabricant, le dispositif de protection fourni par l'appareil peut être compromis.

Urgence

- Si de la fumée, des odeurs ou du bruit s'échappent de l'appareil, mettez immédiatement l'appareil hors tension et débranchez le câble d'alimentation, puis contactez un centre de réparation.

Adresse de fabrication

Logement 313, Unité B, Bâtiment 2, 399 Danfeng Road, Sous-district de Xixing, District de Binjiang, Hangzhou, Zhejiang 310052, Chine
Hangzhou Microimage Software Co., Ltd.

AVIS DE CONFORMITÉ : il est possible que les produits de la série thermique soient soumis à des contrôles d'exportation dans divers pays ou diverses régions, ce qui inclut, sans s'y limiter, les États-Unis, l'Union européenne, le Royaume-Uni ou d'autres pays membres de l'Arrangement de Wassenaar. Veuillez consulter votre expert professionnel en questions juridiques ou en conformité ou les autorités de votre gouvernement local pour toute exigence de permis d'exportation si vous prévoyez de transférer, d'exporter ou de réexporter des produits de la série thermique entre différents pays.

Informations légales

© 2023 Hangzhou Microimage Software Co., Ltd. Tous droits réservés.

À propos de ce manuel

Ce manuel fournit des instructions d'utilisation et de gestion du produit. Les images, les tableaux, les figures et toutes les autres informations ci-après ne sont donnés qu'à titre de description et d'explication. Les informations contenues dans ce manuel sont modifiables sans préavis, en raison d'une mise à jour d'un micrologiciel ou pour d'autres raisons. Veuillez trouver la dernière version de ce manuel sur le site Internet de HIKMICRO (www.hikmicrotech.com).

Veuillez utiliser ce mode d'emploi avec les conseils et l'assistance de professionnels spécialement formés dans la prise en charge de ce produit.

Reconnaissance des marques de commerce



et les autres marques commerciales et logos de HIKMICRO sont la

propriété de HIKMICRO dans diverses juridictions.

Toutes les autres marques et tous les logos mentionnés appartiennent à leurs propriétaires respectifs.

MENTIONS LÉGALES

DANS LES LIMITES AUTORISÉES PAR LA LOI EN VIGUEUR, LE PRÉSENT MANUEL ET LE PRODUIT DÉCRIT, AINSI QUE SON MATÉRIEL, SES LOGICIELS ET SES MICROLOGICIELS, SONT FOURNIS « EN L'ÉTAT » ET « AVEC CES FAIBLESSES ET ERREURS ». HIKMICRO NE FAIT AUCUNE GARANTIE, EXPLICITE OU IMPLICITE, Y COMPRIS, MAIS SANS S'Y LIMITER, DE QUALITÉ MARCHANDE, DE QUALITÉ SATISFAISANTE, OU D'ADÉQUATION À UN USAGE PARTICULIER. VOUS UTILISEZ LE PRODUIT À VOS PROPRES RISQUES. EN AUCUN CAS, HIKMICRO NE SERA TENU RESPONSABLE DE TOUT DOMMAGE SPÉCIAL, CONSÉCUTIF, ACCESSOIRE OU INDIRECT, Y COMPRIS, ENTRE AUTRES, LES DOMMAGES RELATIFS À LA PERTE DE PROFITS D'ENTREPRISE, À L'INTERRUPTION D'ACTIVITÉS COMMERCIALES, OU LA PERTE DES DONNÉES, LA CORRUPTION DES SYSTÈMES, OU LA PERTE DES DOCUMENTS, S'ILS SONT BASÉS SUR UNE VIOLATION DE CONTRAT, UNE FAUTE (Y COMPRIS LA NÉGLIGENCE), LA RESPONSABILITÉ EN MATIÈRE DE PRODUITS, OU AUTRE, EN RAPPORT AVEC L'UTILISATION DU PRODUIT, MÊME SI HIKMICRO A ÉTÉ INFORMÉ DE LA POSSIBILITÉ D'UN TEL DOMMAGE OU D'UNE TELLE PERTE.

VOUS RECONNAISSEZ QUE LA NATURE D'INTERNET EST SOURCE DE RISQUES DE SÉCURITÉ INHÉRENTS, ET HIKMICRO SE DÉGAGE DE TOUTE RESPONSABILITÉ EN CAS DE FONCTIONNEMENT ANORMAL, DIVULGATION D'INFORMATIONS CONFIDENTIELLES OU AUTRES DOMMAGES DÉCOULANT D'UNE CYBERATTAQUE, D'UN PIRATAGE INFORMATIQUE, D'UNE INFECTION PAR DES VIRUS, OU AUTRES RISQUES DE SÉCURITÉ LIÉS À INTERNET ; TOUTEFOIS, HIKMICRO FOURNIRA UNE ASSISTANCE TECHNIQUE DANS LES DÉLAIS SI NÉCESSAIRE.

VOUS ACCEPTEZ D'UTILISER CE PRODUIT CONFORMÉMENT À L'ENSEMBLE DES LOIS EN VIGUEUR. IL EST DE VOTRE RESPONSABILITÉ EXCLUSIVE DE VEILLER À CE QUE VOTRE UTILISATION SOIT CONFORME À LA LOI APPLICABLE. IL VOUS APPARTIENT SURTOUT D'UTILISER CE PRODUIT D'UNE MANIÈRE QUI NE PORTE PAS ATTEINTE AUX DROITS DE TIERS, Y COMPRIS, MAIS SANS S'Y LIMITER, LES DROITS DE PUBLICITÉ, LES DROITS DE PROPRIÉTÉ INTELLECTUELLE, OU LA PROTECTION DES

DONNÉES ET D'AUTRES DROITS À LA VIE PRIVÉE. VOUS NE DEVEZ PAS UTILISER CE PRODUIT POUR LA CHASSE ILLÉGALE D'ANIMAUX, LA VIOLATION DE LA VIE PRIVÉE OU POUR TOUTE AUTRE FIN JUGÉE ILLÉGALE OU PRÉJUDICIALE À L'INTÉRÊT PUBLIC. VOUS NE DEVEZ PAS UTILISER CE PRODUIT POUR TOUTE UTILISATION FINALE INTERDITE, NOTAMMENT LA MISE AU POINT OU LA PRODUCTION D'ARMES DE DESTRUCTION MASSIVE, LA MISE AU POINT OU LA FABRICATION D'ARMES CHIMIQUES OU BIOLOGIQUES, LES ACTIVITÉS DANS LE CONTEXTE LIÉ AUX EXPLOSIFS NUCLÉAIRES OU AU CYCLE DU COMBUSTIBLE NUCLÉAIRE DANGEREUX, OU SOUTENANT LES VIOLATIONS DES DROITS DE L'HOMME.

EN CAS DE CONFLIT ENTRE CE MANUEL ET LES LOIS EN VIGUEUR, CES DERNIÈRES PRÉVALENT.

Réglementation

Ces clauses ne s'appliquent qu'aux produits portant la marque ou l'information correspondante.

Déclaration de conformité UE/RU



Ce produit et, le cas échéant, les accessoires qui l'accompagnent, sont estampillés « CE » et sont donc conformes aux normes européennes harmonisées en vigueur répertoriées sous la Directive 2014/30/UE (EMCD), la Directive 2014/35/UE (LVD) et la Directive 2011/65/UE (RoHS).

Bandes de fréquence et puissance (pour la CE/UKCA)

Les bandes de fréquences et les limites nominales de la puissance d'émission (rayonnée ou conduite) applicables aux équipements radio suivants sont les suivantes :

Wi-Fi 2,4 GHz (2,4 GHz à 2,4835 GHz), 20 dBm

Pour les appareils sans adaptateur d'alimentation offert, utilisez l'adaptateur d'alimentation fourni par un fabricant qualifié. Reportez-vous aux spécifications du produit pour les dispositions nécessaires et détaillées en matière d'alimentation.

Pour les appareils sans batterie offerte, utilisez la batterie fournie par un fabricant qualifié. Reportez-vous aux spécifications du produit pour les détails concernant la pile.



Directive 2012/19/UE (directive DEEE) : dans l'Union européenne, les produits portant ce pictogramme ne doivent pas être déposés dans une décharge municipale où le tri des déchets n'est pas pratiqué. Pour un recyclage adéquat, remettez ce produit à votre revendeur lors de l'achat d'un nouvel équipement équivalent, ou déposez-le dans un lieu de collecte prévu à cet effet. Pour de plus amples informations, visitez le site Web : www.recyclethis.info



Directive 2006/66/CE et son amendement 2013/56/UE (directive sur les batteries) : ce produit renferme une batterie qui ne doit pas être déposée dans une décharge municipale où le tri des déchets n'est pas pratiqué, dans l'Union européenne. Pour plus de précisions sur la batterie, reportez-vous à sa documentation. La batterie porte le pictogramme ci-contre, qui peut inclure la mention Cd (cadmium), Pb (plomb) ou Hg (mercure). Pour la recycler correctement, renvoyez la batterie à votre revendeur ou déposez-la dans un point de collecte prévu à cet effet. Pour de plus amples informations, visitez le site Web : www.recyclethis.info



HIKMICRO

See the World in a New Way



Facebook: HIKMICRO Outdoor Instagram: hikmicro_outdoor

YouTube: HIKMICRO Outdoor

LinkedIn: HIKMICRO

Web : www.hikmicrotech.com
E-mail : support@hikmicrotech.com

UD31412B