

# Felhasználói kézikönyv

*Monokuláris hőkamera*

## ***THUNDER 2.0 SOROZAT***

V5.5.110 202407



Kapcsolatfelvétel

# TARTALOM

<b>1</b>	<b>Áttekintés</b> .....	<b>1</b>
1.1	Fő funkció .....	1
1.2	Külső megjelenés .....	1
<b>2</b>	<b>Előkészítés</b> .....	<b>5</b>
2.1	Akkumulátor-beszereles .....	5
2.1.1	Útmutató az akkumulátorhoz .....	5
2.1.2	Akkumulátor cseréje .....	5
2.2	Kábelek csatlakoztatása .....	6
2.3	Az adapter beszerelése .....	7
2.4	Az adapter eltávolítása .....	8
2.5	Nappali távcső felszerelése .....	8
2.6	Bekapcsolás/Kikapcsolás .....	8
2.7	Okulármód beállítása .....	10
2.8	Menü leírása .....	10
2.8.1	Főmenü .....	10
2.8.2	Gyorsmenü .....	11
2.9	Alkalmazás csatlakoztatása .....	12
2.10	Firmware állapota .....	13
2.10.1	Firmware állapotának ellenőrzése .....	13
2.10.2	Eszköz frissítése .....	13
2.11	Képkalibrálás (Áttekintés) .....	14
2.12	Nullázás (Áttekintés) .....	14
<b>3</b>	<b>Képbeállítások</b> .....	<b>16</b>
3.1	Fókusz beállítása .....	16
3.2	Fényerő beállítása .....	16
3.3	Kontraszt beállítása .....	17
3.4	Szintónus beállítása .....	17
3.5	Képelesség beállítása .....	17
3.6	Helyszín kiválasztása .....	18
3.7	Paletták beállítása .....	18
3.8	Hibás képpontok kijavítása .....	20
3.9	Homogénmező-korrekción (FFC) .....	21
3.10	Képkalibrálás .....	22
3.11	Kép-a-képben (PIP) mód beállítása .....	23
3.12	Digitális zoom beállítása .....	24
<b>4</b>	<b>Nullázás</b> .....	<b>25</b>
4.1	Célkereszt stílusának beállítása .....	25
4.2	Célkereszt igazítása .....	25
<b>5</b>	<b>Távolságmérés</b> .....	<b>28</b>
<b>6</b>	<b>Általános beállítások</b> .....	<b>30</b>
6.1	OSD beállítása .....	30

# Monokuláris hőkamera - Felhasználói kézikönyv

---

6.2	Márkaembléma beállítása .....	30
6.3	Égés megelőzés .....	31
6.4	Rögzítés és videó .....	31
6.4.1	Képrögzítés .....	31
6.4.2	Hang beállítása .....	31
6.4.3	Videórögzítés .....	32
6.4.4	Előzetes videófelvétel .....	32
6.4.5	Forrópont-követés .....	33
6.5	Fájlok exportálása .....	33
6.5.1	Fájlok exportálása a HIKMICRO Sight alkalmazással .....	33
6.5.2	Fájlok exportálása számítógép segítségével .....	34
<b>7</b>	<b>Rendszerbeállítások .....</b>	<b>36</b>
7.1	Dátum beállítása .....	36
7.2	Idő szinkronizálása .....	36
7.3	Nyelv beállítása .....	36
7.4	Diagnosztikai napló mentése .....	37
7.5	Mértékegység beállítása .....	37
7.6	Készülék adatok megtekintése .....	38
7.7	Eszköz visszaállítása .....	38
7.8	Eszköz visszaállítása .....	38
<b>8</b>	<b>Gyakran ismételt kérdések .....</b>	<b>39</b>
8.1	Miért nem működik a kijelző? .....	39
8.2	Sikertelen kép- vagy videórögzítés. Mi lehet az oka? .....	39
8.3	Miért nem találja meg a számítógép a készüléket? .....	39

# 1 Áttekintés

A HIKMICRO THUNDER 2.0 monokuláris hőkamera, köszönhetően a magas termikus érzékenységének, részletfelismerést biztosít még a legnehezebb időjárási körülmények között is, amikor a tárgy és a háttér hőmérséklet-különbsége minimális. Köszönhetően a kiterjesztett működési időnek a monokuláris hőkamera elsősorban túrázásra, vadászatra, illetve keresésre és mentésre alkalmas.

## 1.1 Fő funkció

- **Fényerő és színtónus beállítása:** Itt állítható be a fényerő és a színtónus igény szerint.
- **Hőkövetés:** A készülékkel megkereshető a legmagasabb hőmérsékletű pont a helyszínen, és meg is jelölhető. Ez a funkció a különböző kameramodellek függvényében változik.
- **Nullázás:** A célkereszt segít gyorsabban és pontosabban behatárolni a célpontot. Lásd *Nullázás*.
- **Hang és visszarágás által kiváltott felvétel:** A készülék hangrögzítésre és visszapattanás által aktivált rögzítésre is alkalmas.
- **Képkalibrálás:** A képablak pozícióját tetszés szerint állíthatja be. Lásd *Képkalibrálás*.
- **Alkalmazás csatlakoztatása:** A készülékkel képernyőképek készíthetők és videók rögzíthetők, továbbá ha hotspoton keresztül mobiltelefonhoz csatlakoztatja, a HIKMICRO Sight alkalmazással a paramétereit is beállíthatók.

## 1.2 Külső megjelenés

Kétfajta készülék van: A készülék megjelenése változhat. Kérjük, a valós terméket tekintse vonatkozási alapnak.



### Megjegyzés

A jelen felhasználói kézikönyvben található képek csak illusztrációul szolgálnak. Kérjük, a valós terméket tekintse vonatkozási alapnak.

---

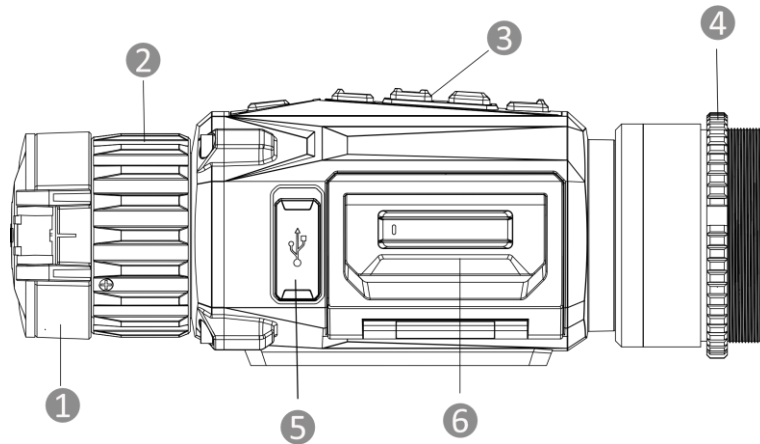

1-1 ábra I. megjelenés

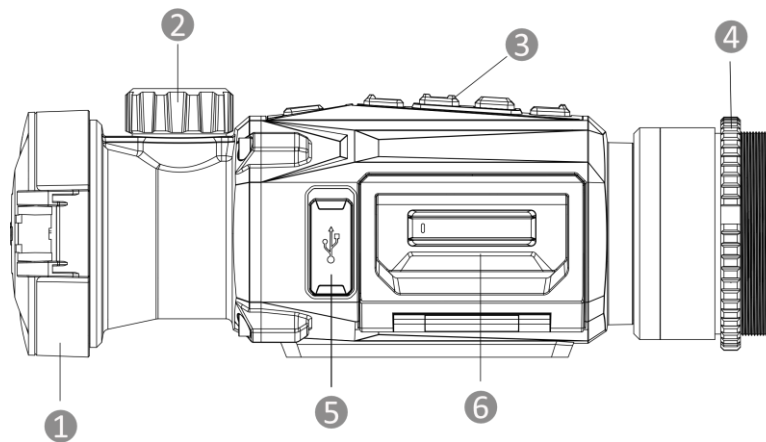

1-2 ábra II. megjelenés

1-1 táblázat Komponensek leírása

Szám	Részegység	Leírás
1	Lencsevédő	A lencse védelmére szolgál.
2	Fókuszgyűrű/-gomb	Itt állíthatja be a fókuszt, hogy a kép éles legyen.
3	Gombok	A funkciók és paraméterek beállításához.
4	Rögzítőgyűrű	Az adaptert rögzíti.
5	C-típusú csatlakozó	Áramforráshoz való csatlakozás vagy adatátvitel C-típusú kábellel.
6	Akkumulátortartó rekesz	Ide helyezhető be az akkumulátor.

## A gomb leírása

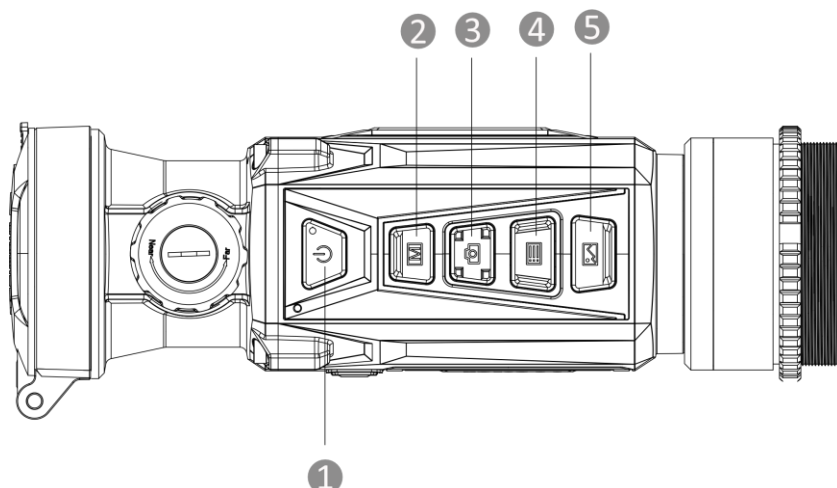





1-3 ábra A készülék vezérlőgombjai

1-2 táblázat A gomb leírása

Sz.	Ikon	Vezérlőgomb	Funkció
1		Bekapcsológomb	<ul style="list-style-type: none"> <li>● Nyomja le: Készenléti mód/Készülék ébresztése.</li> <li>● Tartsa lenyomva: Be-/kikapcsoló gomb.</li> </ul>
2		Mód	<ul style="list-style-type: none"> <li>● Nyomja le: Palettaváltás.</li> <li>● Tartsa lenyomva: A kijelző egyenlőtlenségeinek javítása (FFC).</li> </ul>
3		Rögzítés	<ul style="list-style-type: none"> <li>● Nyomja le: Pillanatképek rögzítése.</li> <li>● Tartsa lenyomva: Videórögzítés indítása/leállítása.</li> </ul>
4		Menü	<p>Nem menüalapú üzemmód:</p> <ul style="list-style-type: none"> <li>● Nyomja le: Belépés a gyorsmenübe.</li> <li>● Tartsa lenyomva: Belépés a főmenübe.</li> </ul> <p>Menüalapú üzemmód:</p> <ul style="list-style-type: none"> <li>● Nyomja le: Paraméterek megerősítése/beállítása.</li> <li>● Tartsa lenyomva: Mentés és kilépés a menüből.</li> </ul>
5		Kép	<p>Clip-On mód: Nyomja meg az OSD-információ megjelenítéséhez/elrejtéséhez.</p> <p>Egylencsés mód:</p> <ul style="list-style-type: none"> <li>● Nyomja le: Digitális nagyításra váltás.</li> </ul>

## Monokuláris hőkamera - Felhasználói kézikönyv

---

			<ul style="list-style-type: none"><li>● Tartsa lenyomva: PIP mód be-/kikapcsolása.</li></ul>
2 + 3	 + 	Mód + Rögzítés	Tartsa lenyomva az egylencsés/Clip-On módra váltáshoz.
3 + 5	 + 	Rögzítés + Kép	Tartsa lenyomva, ha szeretne belépni a képkalibrálási beállítási felületre. (Kizárólag a Clip-On módban támogatott.)



### Megjegyzés

Ha a készülék be van kapcsolva, a működésjelző folyamatos piros fénnel világít.

---

## 2 Előkészítés

### 2.1 Akkumulátor-beszerelés

#### 2.1.1 Útmutató az akkumulátorhoz

- A készülék eltávolítható lítium-ion akkumulátorelemmel működik. Az akkumulátor töltési határfeszültsége 4,2 V. Az akkumulátor feszültsége és kapacitása 3,6 V/4,4 Ah (15,84 Wh).
- Az első használat előtt töltsse az akkumulátort több mint 4 órán át.
- Kérjük, szükség esetén a gyártó által javasolt típusú akkumulátort szerezzen be.
- Ha a készüléket hosszabb ideig nem használja, vegye ki az akkumulátorokat.

#### 2.1.2 Akkumulátor cseréje

Helyezze be az akkumulátorokat az akkumulátortartó rekeszbe.

##### *A kezdés előtt*

Az akkumulátor eltávolítása előtt kapcsolja ki a készüléket.

##### *Lépések*

1. Emelje fel az akkumulátortartó rekesz fogantyúját és húzza ki a rekeszt.

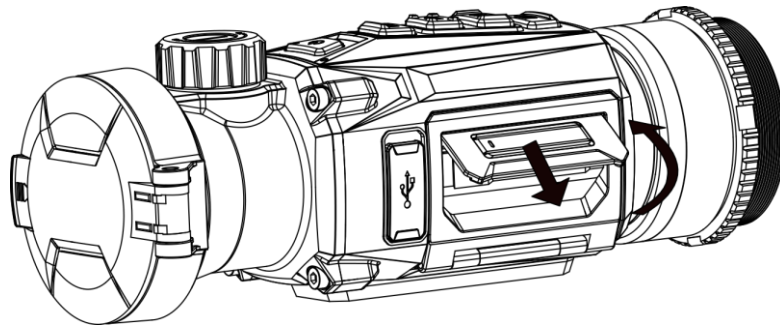

2-1 ábra Akkumulátortartó rekesz kihúzása

2. Tolja el oldalra az akkumulátort rögzítő reteszt (a nyíl irányába) az akkumulátor felszabadításához.



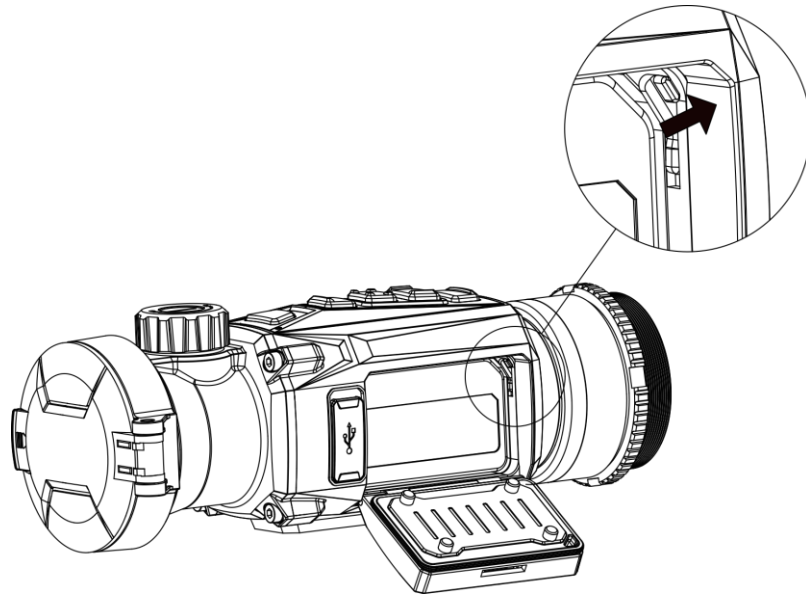

2-2 ábra Akkumulátor-rögzítő retesz kioldása

3. Akkumulátor behelyezése az akkumulátortartó rekeszbe. Amint teljesen betolja az akkumulátort a rekeszbe, a retesz rögzíti azt.

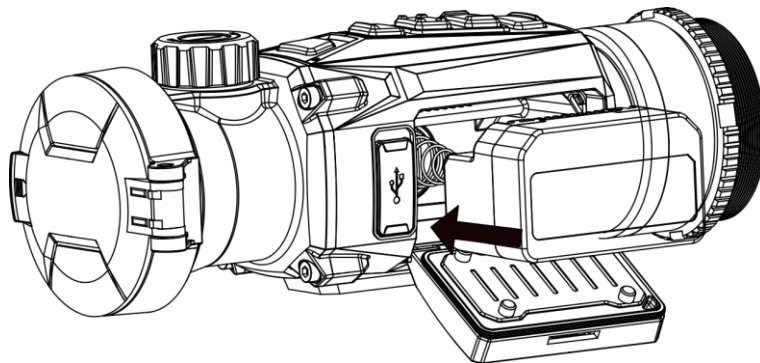

2-3 ábra Akkumulátor behelyezése

4. Tolja be a helyére a rekeszt, amíg a helyére kattánva rögzül.

## 2.2 Kábelek csatlakoztatása

Tápellátás céljából csatlakoztassa az eszközt egy C-típusú kábellel a hálózati USB-adapterre és töltsse fel. Fájlok exportálása céljából csatlakoztassa az eszközt a számítógépre.

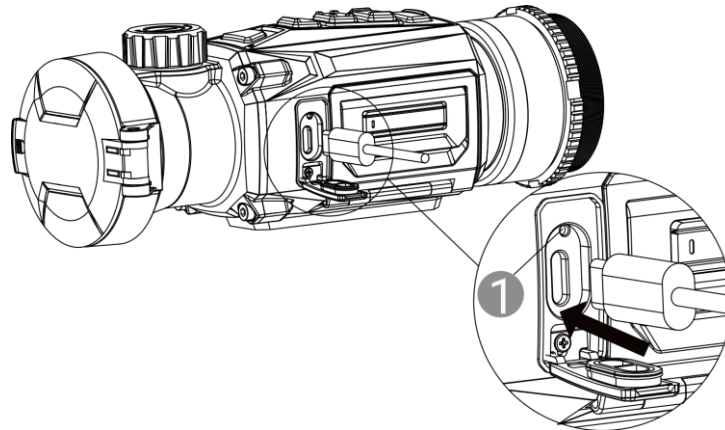

2-4 ábra Kábelek csatlakoztatása

A töltésjelző lámpa **1** állapotai a következők:

- Villogó vörös és zöld: hiba történt.
- Folyamatos vörös: a készülék megfelelően töltődik.
- Folyamatos zöld: a készülék teljesen fel van töltve.
- Nem világít: a készülék nem töltődik.

## 2.3 Az adapter beszerelése

### *Lépések*

1. Forgassa el az adaptert az óramutatók járásával megegyező irányba, amíg megfelelően rászorul a készülékre.

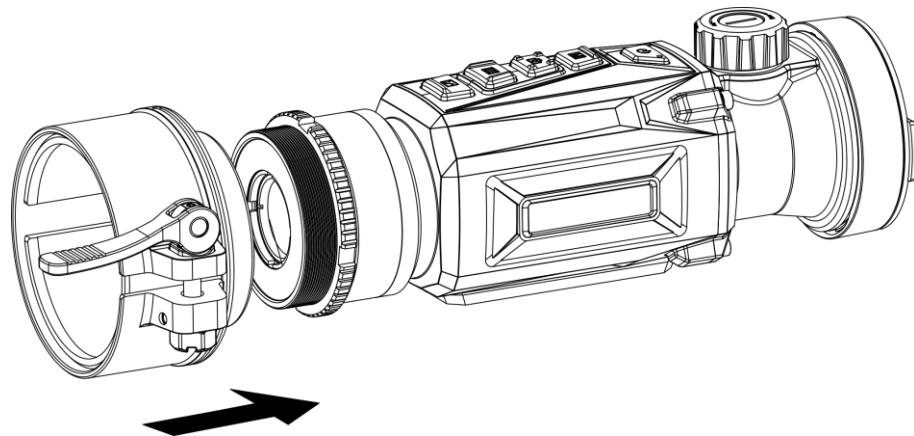

2-5 ábra Az adapter beszerelése

2. A mellékelt kulccsal húzza meg a rögzítőgyűrűt, hogy megfelelően rögzítse az adaptert a készülékre.



### **Megjegyzés**

- Az adapter nem része a csomagnak. Kérjük, szükség esetén vásárolja meg külön.
-

- A menetméret M52 × 0,75 mm. A gyártó által javasolt típusú adaptert vásároljon.
- 

## 2.4 Az adapter eltávolítása

### *Lépések*

1. A meglazításhoz forgassa el az adaptert az óramutatók járásával ellentétesen.
2. Óvatosan vegye le az adaptert.

## 2.5 Nappali távcső felszerelése

Ahhoz, hogy nappal tisztán láthassa a célpontot, a készülékre nappali távcső szerelhető.

### *Lépések*

1. Szerelje be a nappali távcsövet a kapcsológyűrűbe az 1-es nyíl irányában.
2. A nappali távcső rögzítéséhez zárja a szorítópántot a 2-es nyíl irányában.

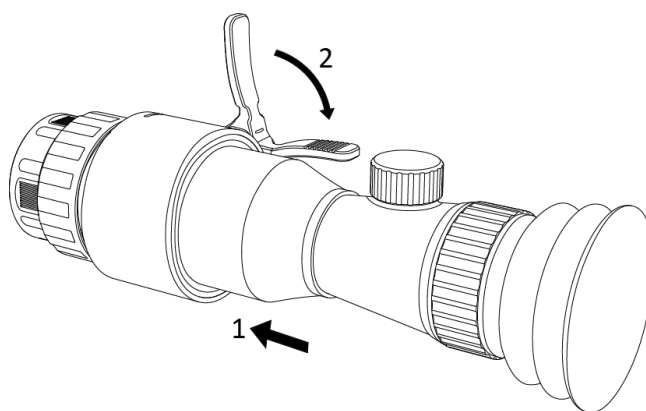

2-6 ábra Nappali távcső felszerelése



### **Megjegyzés**

- Amennyiben a szorítópánt átnyúlik a távcsövön, és nem rögzíthető a helyén, húzza meg enyhén a rögzítőgyűrűt a pánt rögzítéséhez.
  - A nappali távcső nem része a csomagnak. Kérjük, szükség esetén vásárolja meg külön.
- 

## 2.6 Bekapcsolás/Kikapcsolás

### Bekapcsolás

Ha a készülék kábellel van csatlakoztatva, illetve ha elegendő az akkumulátor töltése, tartsa lenyomva a  gombot a készülék bekapcsolásához.

### Kikapcsolás

Ha az eszköz be van kapcsolva, tartsa lenyomva a  gombot a kikapcsoláshoz.









#### Megjegyzés

- A készülék kikapcsolásakor megjelenik egy kikapcsolási visszaszámlálás. A visszaszámlálás megszakításához, és ezáltal a kikapcsolás érvénytelenítéséhez, nyomjon meg bármilyen gombot.
  - Az alacsony akkufeszültség miatti automatikus kikapcsolás nem érvényteleníthető.
- 

### Automatikus kikapcsolás



Beállítható a készülék automatikus kikapcsolási ideje.

#### Lépések

1. Tartsa lenyomva a  gombot a főmenü megjelenítéséhez.
  2. Lépjen az  **Általános beállítások** oldalra, majd válassza a  opciót.
  3. A  és  gombokkal állítsa be a kívánt automatikus kikapcsolási időt.
  4. Tartsa lenyomva a  gombot a mentéshez és kilépéshez.
- 







#### Megjegyzés

- Az akkumulátor állapotát az akkumulátor ikon mutatja. A  szimbólum a teljesen feltöltött akkumulátort, a  szimbólum a lemerült akkumulátort, míg a  a rendellenes töltést jelzi.
  - Ha az Alacsony töltöttségi szint üzenet megjelenik, töltsse fel az akkumulátort.
  - Az automatikus kikapcsolás csak akkor aktiválódik, ha nem használja a készüléket, és a készülék nem kapcsolódik egyidejűleg a HIKMICRO Sight alkalmazáshoz.
  - Az automatikus kikapcsolás visszaszámlálása újratekintődik, ha a készülék visszatér a készenléti üzemmódba, vagy ha újraindítja a készüléket.
-

## 2.7 Okulármód beállítása



A megjelenítési hatás javítása érdekében különböző okulármódot választhat a tényleges használati helyszínnek megfelelően.

### *Lépések*

1. A főmenüben válassza a  ikont, majd nyomja meg az  gombot a megerősítéshez.
2. A  vagy  gombbal válthat okulármódot. A **Monokuláris** és a **Clip-On** módok közül választhat.
3. Tartsa lenyomva a  gombot a beállítások elmentéséhez és a kilépéshez.







### **Megjegyzés**

- Az élőképes felületen a  +  gombot egyszerre lenyomva tartva az okulármódot is átkapcsolhatja.
  - Monokulárként történő használat esetén további monokuláris okulárra van szükség. A monokuláris okulár nem része a csomagnak. Kérjük, szükség esetén vásárolja meg külön.
- 

## 2.8 Menü leírása

### 2.8.1 Főmenü

Az élőkép felületén tartsa lenyomva a  gombot a főmenü megnyitásához vagy bezárásához.

- Felfele a  gombbal mozoghat.
- Lefele a  gombbal mozoghat.
- Nyomja le a  gombot a megerősítéshez.

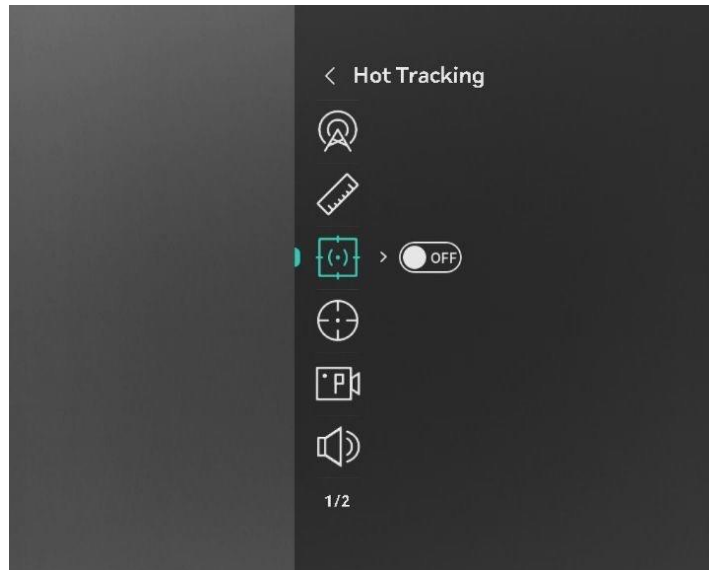

2-7 ábra Főmenü (Clip-On mód)

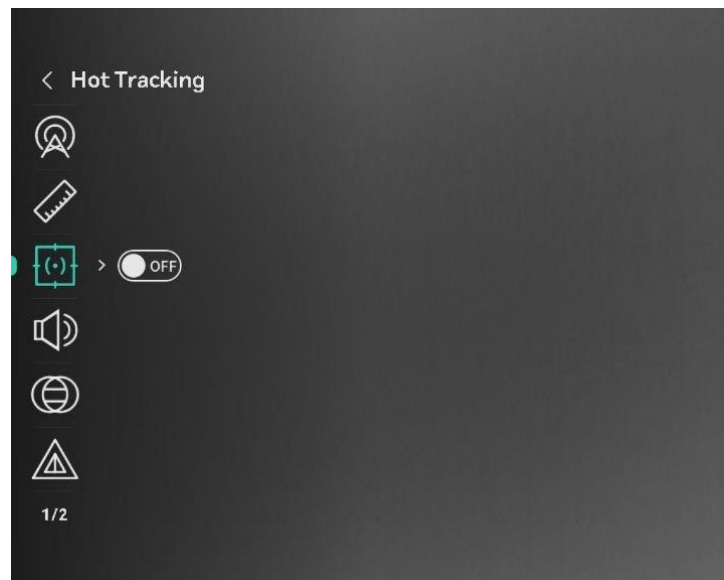

2-8 ábra Főmenü (Kereső mód)

### 2.8.2 Gyorsmenü

Az élőkép felületen nyomja meg a  gombot a gyorsmenü megjelenítéséhez. A gyorsmenüben különböző paraméterek állíthatók be, például a **Fényerő** és a **Kontraszt**.



#### Megjegyzés

Ez a funkció a különböző modellek függvényében változik.

---

## 2.9 Alkalmazás csatlakoztatása

Ha a készüléket hotspoton keresztül a HIKMICRO Sight alkalmazáshoz csatlakoztatja, mobiltelefonról is készíthet képet, rögzíthet videót, illetve beállíthatja a paramétereit is.

### Lépések







1. A letöltéshez keresse meg a HIKMICRO Sight alkalmazást az App Store-ban (iOS rendszer) vagy a Google Play™-en (Android rendszer), illetve olvassa be a QR-kódot a letöltéséhez és telepítéséhez.



Android rendszer



iOS rendszer

2. Tartsa lenyomva a  gombot a főmenü megjelenítéséhez.
3. Nyomja meg az  vagy a  ikont a  kiválasztásához.
4. Nyomja meg a  gombot a beállítási felület megnyitásához.
5. Nyomja meg a  vagy  gombot a **Hotspot** kiválasztásához. A hotspot funkció bekapcsol.
6. Kapcsolja be a telefon WLAN funkcióját és csatlakozzon a hotspotra.
  - Hotspot neve: HIKMICRO\_sorozatszám
  - Hotspot-jelszó: Lépjen a **Hotspot** menüpontba a jelszó ellenőrzéséhez.
7. Nyissa meg az APP-ot, és csatlakoztassa a telefonját az eszközhöz. A telefonon megjeleníthető a készülék kezelőfelülete.



### Megjegyzés

- Ha egymás után többször is hibás jelszót ad meg, a készülék nem fog csatlakozni az alkalmazáshoz. Tanulmányozza a **Eszköz visszaállítása** fejezetet a készülék visszaállításához, majd csatlakozzon újra az alkalmazáshoz.
  - Ha a jelszó nem jelenik meg, frissítse az eszközt a legújabb verzióra. Vagy adja meg a sorozatszámot jelszóként.
-

## 2.10 Firmware állapota

### 2.10.1 Firmware állapotának ellenőrzése

#### *Lépések*

1. Nyissa meg a HIKMICRO Sight alkalmazást és csatlakoztassa a készüléket az alkalmazáshoz.
2. Ellenőrizze, hogy van-e frissítési felszólítás a készülék kezelőfelületén. Amennyiben nincs frissítési felszólítás, a legfrissebb firmware-verzió van telepítve. Ellenkező esetben a telepített firmware-verzió nem a legfrissebb.

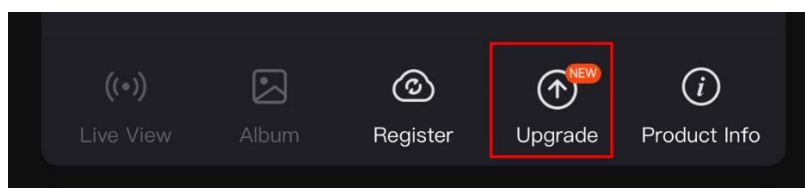

2-9 ábra Firmware állapotának ellenőrzése

3. (Opcionális) Frissítse a készüléket, ha nem a legfrissebb firmware-verzió van telepítve. Lásd ***Eszköz frissítése.***

### 2.10.2 Eszköz frissítése

#### **Eszköz frissítése a HIKMICRO Sight alkalmazásban**

##### *A kezdés előtt*

Telepítse a HIKMICRO Sight alkalmazást a telefonjára, majd csatlakoztassa a készüléket az alkalmazáshoz.

##### *Lépések*

1. Érintse meg a frissítési felszólítást a firmware frissítési felületére történő belépéshez.
2. Koppintson a **Frissítés** gombra a frissítés megkezdéséhez.



#### **Megjegyzés**

A frissítési folyamat változhat az alkalmazás-frissítések függvényében. A valós alkalmazás-verziót tekintse vonatkozási alapnak.

---

#### **Eszköz frissítése PC-n keresztül**

##### *A kezdés előtt*



Kérjük, előbb szerezze be a frissítési csomagot.

### *Lépések*

1. Csatlakoztassa a készüléket a számítógéphez egy kábellel.
2. Nyissa meg az észlelt meghajtót, másolja ki a frissítési fájlt, és illessze be az eszköz gyökérfájltárába.
3. Válassza le az eszközt a számítógépről.
4. Indítsa újra a készüléket, ekkor a készülék automatikusan telepíti a frissítést. A frissítési folyamat megjelenik a fő felületen.



### **Figyelmeztetés**

A frissítőcsomag átvitele során figyeljen arra, hogy a készülék csatlakozzon a számítógéphez. Ellenkező esetben a belső vezérlőprogram telepítése megszakadhat, károsodhat a belső vezérlőprogram, stb.

---

## 2.11 Képkalibrálás (Áttekintés)

A különböző felhasználók számára beállíthatja és elmentheti a képtablak pozícióját. A részletes útmutató itt található: **Képkalibrálás**.

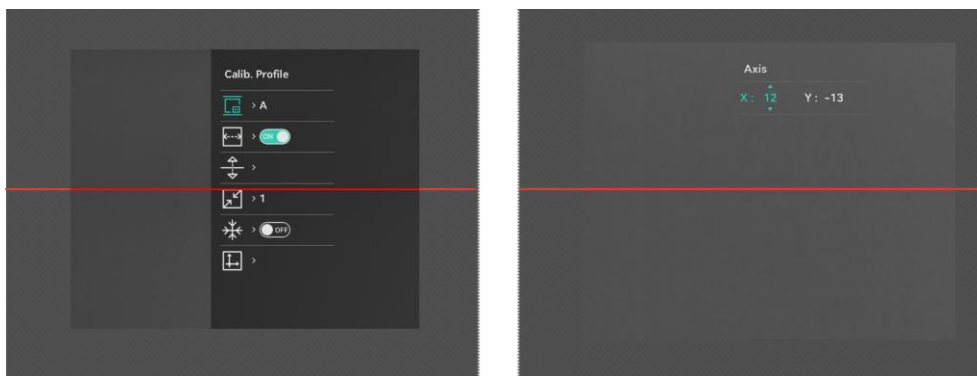

2-10 ábra Képkalibrálási hatás

## 2.12 Nullázás (Áttekintés)

A célpont helyzetének behatárolásához Bekapcsolhatja a célkeresztet. Az olyan funkciók, mint a Fagyaszt, segítenek pontosabban beállítani a célkeresztet. A részletes útmutató itt található: **Nullázás**.

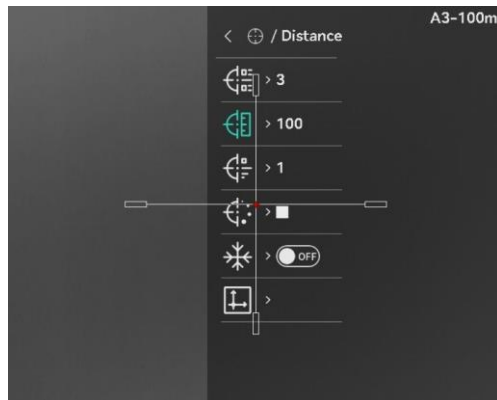

2-11 ábra Nullázás

## 3 Képbeállítások

### 3.1 Fókusz beállítása

#### *Lépések*

1. Kapcsolja be az eszközt.
2. Nyissa ki a lencsevédőt.
3. Tartsa meg a készüléket, figyelve arra, hogy a nézőke fedje a szemét.
4. Forgassa el a fókuszgyűrűt/-gombot, amíg éles lesz a kép.

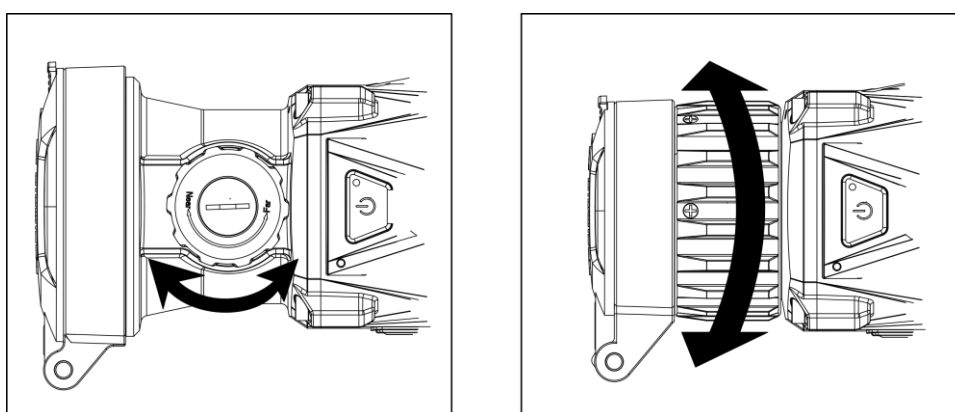

3-1 ábra Fókusz beállítása



#### **Megjegyzés**









A behomályosítás elkerüléséhez, fókuszbeállítás közben ne érjen a lencse felületéhez.

---

### 3.2 Fényerő beállítása









A kijelző fényereje a menüben állítható be.

#### *Lépések*

1. Nyomja le a  gombot a menü megnyitásához.
2. A  vagy a  gombok megnyomásával válassza ki a  lehetőséget, majd nyomja meg a  gombot a megerősítéshez.
3. A  vagy a  gombbal állítsa be a fényerőt.
4. Tartsa lenyomva a  gombot a beállítások elmentéséhez és a kilépéshez.





## 3.3 Kontraszt beállítása

### Lépések

1. Nyomja le a  gombot a menü megnyitásához.
2. A  vagy a  gombok megnyomásával válassza ki a  lehetőséget, majd nyomja meg a  gombot a megerősítéshez.
3. A  vagy a  gombbal állítsa be a kontrasztot.
4. Tartsa lenyomva a  gombot a beállítások elmentéséhez és a kilépéshez.

## 3.4 Színtónus beállítása

### Lépések





1. A főmenüben válassza a  ikont, majd nyomja meg az  gombot a megerősítéshez.
2. A  vagy a  gombbal válassza ki a színtónust. **Meleg** vagy **hideg** választható.
3. Tartsa lenyomva a  gombot a beállítások elmentéséhez és a kilépéshez.



3-2 ábra Színtónus beállítása

## 3.5 Képelesség beállítása

### Lépések

1. A főmenüben válassza a  ikont, majd nyomja meg az  gombot a megerősítéshez.
2. Nyomja meg a  vagy  gombot az élesség beállításához.
3. Tartsa lenyomva a  gombot a beállítások elmentéséhez és a kilépéshez.







3-3 ábra Képélesség-beállítás összehasonlítása

## 3.6 Helyszín kiválasztása

A megjelenített hatás javítása érdekében a tényleges helyszín függvényében választható ki a megfelelő helyszín mód.

### *Lépések*

1. A főmenüben válassza a  ikont, majd nyomja meg az  gombot a megerősítéshez.
2. A  vagy a  gombbal válthat helyszínt.
  - **Felismerés:** A felismerés ikon a felismerési módot jelzi. Ez normál helyszínhez javasolt.
  - **Dzsungel:** A dzsungel ikon a dzsungel módot jelzi. Ez vadászati helyszínhez javasolt.
3. Tartsa lenyomva a  gombot a beállítások elmentéséhez és a kilépéshez.

## 3.7 Paletták beállítása

Különböző palettákat választhat, hogy ugyanazt a helyszínt különböző képhatásokkal jelenítsen meg. Nyomja meg a  gombot az élőkép felületen a paletták váltásához.

### **Meleg-fehér**

A meleg részek világos színűek ebben a nézetben. Minél magasabb a hőmérséklet, annál világosabb a szín.



### **Meleg-fekete**

A meleg részek feketén jelennek meg ebben a nézetben. Minél magasabb a hőmérséklet, annál sötétebb a szín.



### **Meleg-piros**

A meleg részek pirosan jelennek meg ebben a nézetben. Minél magasabb a hőmérséklet, annál élénkebb piros a szín.



### Fúzió









A magas hőmérséklettől az alacsonyig, a kép fehértől a sárgán, pirosan és rózsaszínen át a liláig színeződik.





## 3.8 Hibás képpontok kijavítása

A készülék képes kijavítani a képernyő nem megfelelően megjelenő, hibás képpontjait.

### *Lépések*

1. A főmenüben válassza ki a  **Funkcióbeállítások** lehetőséget, majd a  gombbal lépjen be az almenübe.
2. A  vagy  gombbal válassza ki a  ikont, majd a  gombot megnyomva nyissa meg a DPC-beállítási felületet.
3. A  megnyomásával válassza ki az **X** vagy **Y** tengelyt, majd nyomja meg a  gombot a megerősítéshez. Ha az **X-tengelyt** választja, a kurzor jobbra és balra mozog; ha az **Y-tengelyt** választja, a kurzor fel-le mozog.

4. A  vagy a  gombbal vigye a kurzort a hibás képponthez.
5. A  gombot kétszer megnyitva kijavíthatja a hibás képpontot.



3-4 ábra Hibás képpontok kijavítása



### Megjegyzés













- A kiválasztott hibás képpont felnagyítható és megjeleníthető a felületen.
  - Ha a képernyő OSD-je eltakarja a hibás képpontot, mozgassa a kurzort a hibás képpont eléréséhez. Ekkor az eszköz automatikusan tükrözi a megjelenítést.
- 

## 3.9

### Homogénmező-korrekción (FFC)

Ezzel a funkcióval kijavíthatók a kijelző egyenlőtlenégei.

#### Lépések

1. A főmenüben válassza a  **Funkcióbeállítások** lehetőséget, majd nyomja le a  gombot a megerősítéshez.
2. A  vagy  gombbal válassza ki a  **Képkalibrálás** lehetőséget, majd erősítse meg a  gombbal.
3. A  és  gombokkal válasszon FFC módot, majd megerősítéshez nyomja meg a  gombot.
  - Manuális homogénmező-korrekción (FFC): Az élőképen nyomja le a és  gombot a homogénmező-korrekción végrehajtásához.
  - Automatikus homogénmező-korrekción: A készülék automatikusan kalibrálja a homogénmezőt.
  - Külső: Takarja el a lencsét, majd tartsa lenyomva a  gombot élőkép módban a homogénmező-korrekción végrehajtásához.
4. Tartsa lenyomva a  gombot a mentéshez és kilépéshez.





### Megjegyzés

- Miközben a készülék végrehajtja a homogénmező-korrekciót, egy kattantást fog hallani és a kép egy másodpercig lefagy.
  - A gombot benyomva tartva is végrehajtható a homogénmező-korrekció, automatikus homogénmező-korrekció módban.
- 

## 3.10

### Képkalibrálás

A különböző felhasználók számára beállíthatja és elmentheti a képpablak pozícióját.







### Megjegyzés

Ez a funkció csak a Clip-On módban támogatott.

---

#### Lépések

1. A főmenüben válassza a **Funkcióbeállítások** lehetőséget, majd nyomja le a gombot a megerősítéshez.
2. A és gombokkal válassza ki a opciót, majd nyomja meg a gombot a megerősítéshez.
3. Válassza a opciót, majd nyomja meg a gombot a megerősítéshez. Nyomja meg a vagy a gombot a menü méretezésének beállításához, hogy a nappali távcsövet különböző nagyításokhoz igazítsa.
4. Válassza a opciót, majd nyomja meg a gombot a kalibrálási profil váltásához. 5 kalibrálási profil állítható be.
5. Válassza a opciót, majd nyomja meg a gombot a referenciavonal bekapcsolásához. Arra figyeljen, hogy a referenciavonal vízszintesen húzódjon a képernyőn.
6. Válassza a opciót, majd nyomja meg az gombot a megerősítéshez. Nyomja meg a vagy a lehetőséget a referenciavonal pozíciójának beállításához a pozíció állandóságának biztosítása érdekében. A gombot nyomva tartva lépjen ki a beállításokból a felszólításnak megfelelően.
  - **OK:** Paraméter mentése és kilépés.
  - **MÉGSE:** Kilépés a paraméterek mentése nélkül.
7. (opcionális) Válassza a lehetőséget, majd nyomja meg a gombot a kép lefagyasztásához.

- Válassza ki a  ikont, majd nyomja meg a  lehetőséget a kalibrálás indításához.
- A  gombbal válassza ki az **X** vagy **Y tengelyt**. A  vagy a  gombokkal állítsa be úgy a koordinátákat, hogy az ablak a célpozícióra kerüljön.

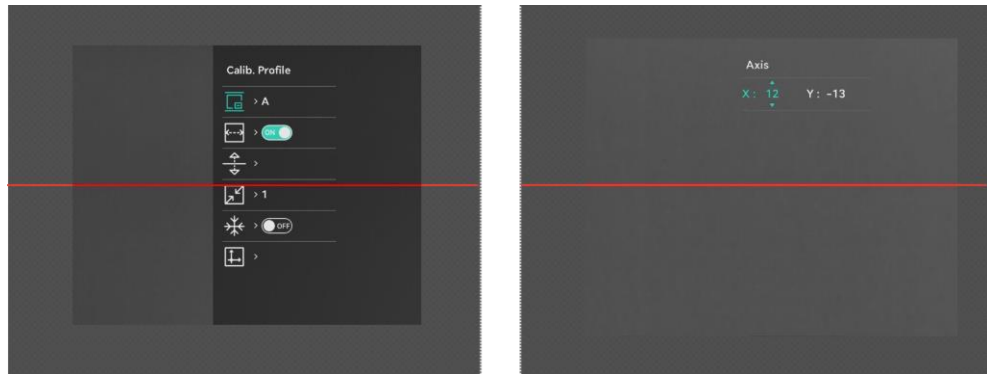

3-5 ábra Valós képkalibrálási hatás



### Megjegyzés

Előfordulhat, hogy az élőkép alapértelmezett pozíciója nem pontosan a nulla pontnál van ( $X = 0$ ,  $Y = 0$ ). Ezt az optikai komponensek kis mértékű egyéni eltérései okozzák, és normális jelenségnek tekintendő.

---

- Tartsa lenyomva a  gombot a képkalibrálásból való kilépéshez.

## 3.11 Kép-a-képben mód beállítása

### Lépések

- Élőkép felületen tartsa benyomva a  gombot a PIP mód bekapcsolásához. A részletek a képernyő felső részén, középen jelennek meg.



3-6 ábra PIP

2. A kikapcsoláshoz tartsa benyomva a  gombot.



### Megjegyzés

- Ha a PIP funkció be van kapcsolva, akkor a digitális nagyítási arány állításakor csak a PIP nézet nagyítódik ki. A PIP nézet digitális nagyítása 2, 4 vagy 8-szoros értékre állítható.
  - Ez a funkció csak monokuláris módban használható.
  - A PIP-nézet ideiglenesen megjeleníti zoomolás mértékét az eszköz digitális nagyításának beállításakor.
- 

## 3.12 Digitális zoom beállítása

Az élőképen a  megnyomásával módosítható a készülék digitális nagyítása. Az élőkép nagyítása 1, 2, 4 vagy 8-szorosra változik.



### Megjegyzés

- A digitális zoom arány váltása során a kijelző bal oldali felületén megjelenik a tényleges nagyítás (Tényleges nagyítás = Lencse optikai nagyítása × Digitális nagyítási arány). Ha például a lencse optikai nagyítása 4,3-szoros és a digitális nagyítási arány 2-szeres, a tényleges nagyítás 8,6-szoros lesz.
  - Ez a funkció csak monokuláris módban használható.
-

## 4 Nullázás



### Megjegyzés

Ez a funkció csak a Clip-On módban támogatott.

---

### 4.1 Célkereszt stílusának beállítása

A jelenlegi nullázó profilban kiválaszthat egy célkeresztet, és beállíthatja a paramétereit, pl. a célkereszt típusát, színét és pozícióját.

#### *A kezdés előtt*

Először válasszon egy nullázási számot.

#### *Lépések*

1. A főmenüben nyomja meg a vagy gombot a kiválasztásához. Nyomja meg a gombot a beállítási felület megnyitásához.
2. Nyomja meg az vagy a ikont a vagy kiválasztásához.
3. A és gombokkal módosítsa a célkereszt színét és típusát, majd a gombbal erősítse meg.
4. Tartsa lenyomva a gombot a kilépéshez, a rendszerüzenetnek megfelelően.
  - **OK:** Paraméter mentése és kilépés.
  - **MÉGSE:** Kilépés a paraméterek mentése nélkül.



### Megjegyzés























Meleg-fekete és meleg-fehér módban, amennyiben a célkereszt színét fehérre vagy feketére állítja, a célkereszt színe automatikusan felcserélődik a célpont jobb behatárolásának érdekében.

---

### 4.2 Célkereszt igazítása

A célkereszt igazítása segít a pontosabb célzásban, megjelölve a nagy célkereszt és a kis célkereszt közötti eltérést. Az olyan funkciók, mint a **Fagyaszt**, segítenek pontosabban beállítani a célkeresztet.

#### *Lépések*

1. A  és  gombokkal válassza ki a  opciót a főmenüben, majd nyomja meg a  gombot a nullázó felület megnyitásához.
2. Válasszon egy nullázási számot. 5 célkereszt állítható be.
  - 1) A  vagy a  gombbal válassza ki a  **Nullázás** lehetőséget, majd a  gombbal erősítse meg.
  - 2) A  és  gombokkal válasszon ki egy javítandó célkeresztet.
  - 3) Nyomja meg ismét a  gombot a megerősítéshez.
3. Állítsa be a céltávolságot.
  - 1) A  vagy  gombokkal válassza ki a  **Távolság** lehetőséget.
  - 2) Nyomja meg a  ikont a módosítani kívánt szám kiválasztásához.
  - 3) A  vagy  gombokkal módosítsa a számot, majd nyomja meg a  gombot a beállítás elvégzéséhez.
4. Célozza be a célpontot, húzza meg a ravaszt, majd állítsa a célkeresztet a becsapódási pontra.
  - 1) Igazítsa a nagy célkeresztet a célpontra.
  - 2) Válassza a  **Lefagyás** lehetőséget. Nyomja meg a  gombot a funkció engedélyezéséhez.
  - 3) A  kiválasztásával állítsa be a koordinátákat úgy, hogy a nagy célkereszt a becsapódási pontra essen. A  gombbal válassza ki az **X** vagy **Y tengelyt**. Ha az X tengelyt választja, a célkereszt jobbra és balra mozog; ha az Y tengelyt választja, a célkereszt fel-le mozog.

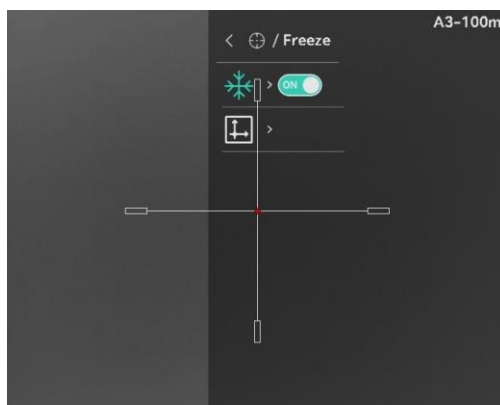

4-1 ábra Lefagyás bekapcsolása



### Megjegyzés

- A célkereszt számának váltásakor a felületen egy üzenet jelenik meg. Válassza az **OK** opciót a kiválasztott célkereszt paramétereinek elmentéséhez.
- Ha a célkeresztben bekapcsolja a lefagyasztási funkciót, beállíthatja a kurzor pozícióját egy lefagyasztott képen. Ez a funkció segít megelőzni a kép ugrálását.

- 
5. A gombot nyomva tartva lépjen ki a beállításokból a felszólításnak megfelelően.
    - **OK:** Paraméter mentése és kilépés.
    - **MÉGSE:** Kilépés a paraméterek mentése nélkül.
  6. A ravasz ismételt meghúzásával ellenőrizze, hogy a célzási pont egyezik-e a becsapódási ponttal.
  7. (Opcionális) A 2–6. lépések ismétlésével más célkeresztekhez is beállíthatja a pozíciót ebben a nullázó profilban.











## 5 Távolságmérés

A készülék képes bemérni a célpont és a megfigyelési hely közötti távolságot egy lézer segítségével.

### *A kezdés előtt*

Távolságmérés közben tartsa mozdulatlanul a kezét és testhelyzetét. Ellenkező esetben a mérés pontatlan lehet.

### *Lépések*



1. A főmenüben a  vagy  gombbal válassza ki a  ikont, majd a  gombbal nyissa meg a mérési felületet.
2. Állítsa be a cél paramétereit.
  - 1) Nyomja meg a  gombot a beállítási felület megjelenítéséhez. Nyomja le a  vagy a  gombot a célpont kiválasztásához. **Szarvas, Szürkefarkas, Barnamedve és Egyéni** célpont választható.
  - 2) Nyomja meg a  gombot a cél magassága beállítási felület megnyitására. A  gombbal válassza ki a számjegyet, a  vagy  gombokkal módosíthatja a számot.



### **Megjegyzés**

A beállítható magasságérték 0,1 és 9,0 között lehet.

---

- 3) Tartsa lenyomva a  gombot a beállítások elmentéséhez és a távolságmérési felületre való visszatéréshez.
3. Igazítsa a felső jelölés közepét a célpont felső pereméhez, majd nyomja meg a  gombot a megerősítéshez.
4. Igazítsa az alsó jelölés közepét a célpont alsó pereméhez, majd nyomja meg a  gombot a megerősítéshez.

### *Eredmény*

A távolságmérés eredménye a képernyő felső részén jelenik meg.



5-1 ábra A távolságmérés eredménye











## 6 Általános beállítások

### 6.1 OSD beállítása

Ezzel a funkcióval megjeleníthető vagy elrejthető az OSD-menü az élőkép felületen.

#### *Lépések*

1. A főmenüben válassza a  **Funkcióbeállítások** lehetőséget.
2. Nyomja meg a  vagy a  gombot a **OSD** kiválasztásához, majd nyomja meg a  gombot az OSD-beállítási felület megnyitásához.
3. Először kapcsolja be az **OSD** funkciót a  gombbal. A  és  gombokkal kiválaszthatja, a  gombbal pedig megjelenítheti vagy elrejtheti a szükséges OSD-információkat.
4. Tartsa lenyomva a  gombot a mentéshez és kilépéshez.



#### **Megjegyzés**

Ha kikapcsolja az **OSD**-t, élő nézet módban az OSD-információk egyáltalán nem fognak megjelenni.

---

### 6.2 Márkaembléma beállítása

Márkalogót adhat hozzá az élő nézet felülethez, a pillanatfelvételekhez és a videókhoz.

#### *Lépések*

1. A főmenüben válassza a  **Funkcióbeállítások** lehetőséget.
2. Nyomja meg az  vagy a  ikont a  kiválasztásához.
3. Nyomja meg a  gombot a **Márkaembléma** bekapcsolásához.
4. Tartsa lenyomva a  gombot a beállítások elmentéséhez, és kilépéshez.







#### *Eredmény*

A márkaembléma a képernyő bal-alsó sarkában jelenik meg.

## 6.3 Égésmegelőzés

Ezzel a funkcióval a hőcsatorna érzékelőjének égése előzhető meg. Ha bekapcsolja ezt a funkciót, amikor az érzékelő szürkeskálája elér egy bizonyos értéket, a védőpajzs bezár.

### Lépések

1. A főmenüben válassza a  **Funkcióbeállítások** lehetőséget, majd nyomja le a  gombot a megerősítéshez.
2. Nyomja meg az  vagy a  ikont a  kiválasztásához.
3. A funkció a  gomb megnyomásával kapcsolható be vagy ki.
4. Tartsa lenyomva a  gombot a beállítások elmentéséhez és a kilépéshez.



### Megjegyzés

Kerülje a közvetlen napfényt, és kapcsolja be a beégés-megelőző funkciót, hogy csökkentse az érzékelő hő okozta károsodásának kockázatát.

---

## 6.4 Rögzítés és videó

### 6.4.1 Képrögzítés

Az élőkép felületen nyomja meg a  gombot képek rögzítéséhez.







### Megjegyzés

- Ha a rögzítés sikeres, az élőkép 1 másodpercig kimerevedik, a képernyőn pedig megjelenik egy üzenet.
  - A képek exportálását illetően tanulmányozza a **Fájlok exportálása** fejezetet.
- 

### 6.4.2 Hang beállítása

Ha bekapcsolja a hangfunkciót, a videó hanggal együtt lesz rögzítve. Ha a videó túl zajos, kikapcsolhatja ezt a funkciót.

### Lépések

1. A főmenüben nyomja meg a  vagy  gombot a  kiválasztásához.
2. Nyomja meg a  ikont a funkció bekapcsolásához vagy kikapcsolásához.

3. Tartsa lenyomva a  gombot a beállítások elmentéséhez és a kilépéshez.

### 6.4.3 Videórögzítés

#### *Lépések*

1. A élőkép felületen tartsa lenyomva a  gombot a felvétel indításához.



6-1 ábra Felvétel indítása

A képernyő bal felső sarkában megjelenik a felvétel időtartama.

2. Nyomja le újra, és tartsa lenyomva a  gombot a rögzítés leállításához.

### 6.4.4 Előzetes videófelvétel









#### **Megjegyzés**

Ez a funkció csak a Clip-On módban támogatott.

---

A funkció bekapcsolása és az előrögzítési idő beállítása után az eszköz automatikusan rögzíti a visszarúgás előtti 10 másodpercet, illetve a visszarúgás utáni 10 másodpercet.





#### *Lépések*

1. A főmenüben nyomja meg a  vagy  gombot a  kiválasztásához.
2. Nyomja meg a  gombot a beállítási felület megnyitásához. Nyomja meg a  vagy  gombot a funkció engedélyezéséhez.
3. Tartsa lenyomva a  gombot a beállítások elmentéséhez és a kilépéshez.



### 6.4.5 Forrópont-követés

A készülék képes azonosítani a helyszín legmagasabb hőmérsékletű pontját, és megjelölni azt a képernyőn.

#### *Lépések*

1. A főmenüben nyomja meg a  vagy  gombot a  kiválasztásához.
2. Nyomja meg a(z)  gombot a legmagasabb hőmérsékletű pont megjelöléséhez.
3. Tartsa lenyomva a  gombot a beállítások elmentéséhez, és kilépéshez.

#### *Eredmény*

Ha a funkció be van kapcsolva, a legmagasabb hőmérsékletű pontban egy  jelenik meg. A  a helyszín változásával együtt mozog.



6-2 ábra Forrópont-követés

## 6.5 Fájlok exportálása

### 6.5.1 Fájlok exportálása a HIKMICRO Sight alkalmazással

A HIKMICRO Sight alkalmazással hozzáférhet a készüléken tárolt albumokhoz és exportálhatja a képeket a telefonra.

#### *A kezdés előtt*

Telepítse a HIKMICRO Sight alkalmazást a mobiltelefonra.

#### *Lépések*

1. Nyissa meg a HIKMICRO Sight alkalmazást és csatlakoztassa a készüléket az alkalmazáshoz. Lásd ***Alkalmazás csatlakoztatása***.

2. Koppintson a **Médiafájlok** gombra a készüléken tárolt albumok eléréséhez.

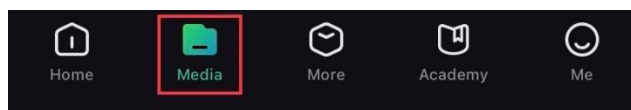

6-3 ábra Hozzáférés a készüléken tárolt albumokhoz

3. Koppintson a **Helyi** vagy a **Készülék** gombokra a fotók és videók megtekintéséhez.
  - **Helyi:** A rögzített fájlokat megtekintheti az alkalmazásban.
  - **Készülék:** A jelenlegi készüléken tárolt fájlokat tekintheti meg.



### Megjegyzés

Előfordulhat, hogy a fotók vagy videók nem jelennek meg a **Készülék** mappában. Pöccintsen lefele az oldal frissítéséhez.

---

4. A kiválasztáshoz koppintson a fájlra, majd koppintson a **Letöltés** opcióra a fájl helyi telefonalbumokba történő exportálásához.



6-4 ábra Fájlok exportálása



### Megjegyzés

- Lépjen a **Saját fiók** -> **Részletek** -> **Felhasználói kézikönyv** lehetőségre az alkalmazásban a műveletek részletes megtekintéséhez.
  - A készüléken tárolt albumokhoz az élőkép felület bal-alsó sarkában lévő ikonra kattintva is hozzáférhet.
  - Az exportálási művelet változhat az alkalmazás-frissítések függvényében. A valós alkalmazás-verziót tekintse vonatkozósi alpnak.
- 

## 6.5.2

### Fájlok exportálása számítógép segítségével

Ezzel a funkcióval exportálhatók a rögzített képek és videók.

#### *A kezdés előtt*

Figyeljen arra, hogy a kábel csatlakoztatása közben a készülék legyen bekapcsolva.

#### *Lépések*

1. Csatlakoztassa a készüléket a számítógéphez egy kábellel.



### Megjegyzés

Figyeljen arra, hogy a kábel csatlakoztatása közben a készülék legyen bekapcsolva.

---

2. Nyissa meg a fájlkezelőt a számítógépen és válassza ki az eszköz meghajtóját. A DCIM mappában keresse meg az exportálandó, a rögzítési év és hónap alapján elnevezett mappát. Például, a 2024 februárjában rögzített videót vagy képet a **DCIM** -> **202402** mappában találja meg.
  3. Válassza ki, majd másolja át a kívánt fájlokat a számítógépre.
  4. Válassza le az eszközt a számítógépről.
- 











### Megjegyzés

- Ha a számítógéphez van csatlakoztatva, a készülék megjeleníti a képeket. A rögzítési, képernyőkép-készítési és hotspot funkciók azonban nem működnek.
  - A számítógéphez történő első csatlakoztatáskor az illesztőprogram automatikusan telepítődik.
-

## 7 Rendszerbeállítások















### 7.1 Dátum beállítása

#### *Lépések*

1. A főmenüben válassza az  **Általános beállítások** lehetőséget.
2. A  vagy  gomb megnyomásával válassza ki az  ikont, majd a  gombot megnyomva nyissa meg a beállítási felületet.
3. A  gombbal válassza ki az évet, a hónapot vagy a napot, majd a  vagy  gombbal módosítsa a számot.
4. Tartsa lenyomva a  gombot a beállítások elmentéséhez és a kilépéshez.

### 7.2 Idő szinkronizálása

#### *Lépések*









1. A főmenüben válassza az  **Általános beállítások** lehetőséget.
2. A  vagy  gomb megnyomásával válassza ki az  ikont, majd a  gombot megnyomva nyissa meg a beállítási felületet.
3. A(z)  vagy  gombbal válthatja át az óra rendszerét. 24 órás vagy 12 órás rendszer választható. Ha 12 órás rendszert választ, nyomja meg a  gombot, majd a  vagy  gombbal válassza ki a **DE** vagy **DU** lehetőséget.
4. A(z)  gombbal válassza ki az órát vagy a percet, majd a(z)  vagy  gombbal módosítsa a számot.
5. Tartsa lenyomva a  gombot a beállítások elmentéséhez és a kilépéshez.

### 7.3 Nyelv beállítása

Ez a funkció a készülék nyelvének beállítására szolgál.

#### *Lépések*







1. A főmenüben válassza az  **Általános beállítások** lehetőséget.

2. A  vagy  gomb megnyomásával válassza ki az  ikont, majd a  gombot megnyomva nyissa meg a beállítási felületet.
3. Válassza ki a kívánt nyelvet a  vagy a  gomb lenyomásával, majd megerősítéshez nyomja meg a  gombot.
4. Tartsa lenyomva a  gombot a beállítások elmentéséhez és a kilépéshez.

## 7.4 Diagnosztikai napló mentése

Ez a funkció segít az eszköz működési naplóinak összegyűjtésében és mentésében a hibaelhárításhoz.

### *Lépések*

1. A főmenüben válassza az  **Általános beállítások** lehetőséget.
2. A  vagy  gombbal válassza ki a  ikont, majd a  gombbal engedélyezze a funkciót. Az eszköz elkezd gyűjteni és rögzíteni az eszköznaplót.
3. Nyomja meg a  gombot a funkció letiltásához, ha a diagnosztikai naplógyűjtés véget ért.









### **Megjegyzés**

- A diagnosztikai napló letiltásakor a felületen megjelenik egy felszólítás, amely jelzi a diagnosztikai naplógyűjtés előrehaladását. Ez a művelet nem szakítható meg. Ha a naplógyűjtés véget ért, a felszólítás eltűnik.
  - Ha exportálni szeretné a naplókat a szakemberek számára, nyissa meg a számítógéplemezt, majd másolja ki és illessze be az eszköz gyökérkönyvtárában lévő naplómappában tárolt .tar.gz fájlt. Lásd *Fájlok exportálása számítógép segítségével*.
- 

## 7.5 Mértékegység beállítása

A távolságmérés mértékegysége igény szerint módosítható.

### *Lépések*







1. A főmenüben válassza az  **Általános beállítások** lehetőséget.
2. A  vagy  gomb megnyomásával válassza ki az  ikont, majd a  gombot megnyomva nyissa meg a beállítási felületet.
3. A(z)  vagy a  gombbal állítsa be a kívánt mértékegységet.



4. Tartsa lenyomva a  gombot a beállítások elmentéséhez és a kilépéshez.

## 7.6 Készülékadatok megtekintése





### Lépések

1. A főmenüben válassza az  **Általános beállítások** lehetőséget.
2. A  vagy  gombok megnyomásával válassza ki a  lehetőséget, majd nyomja meg a  gombot a megerősítéshez. Megjelennek az eszközinformációk, mint például a rendelkezésre álló tárhely, a verziószám és a sorozatszám.
3. Tartsa lenyomva a  gombot a beállítások elmentéséhez és a kilépéshez.

## 7.7 Eszköz visszaállítása

Ez a funkció csak az eszköz alapbeállításait állítja vissza az alapértelmezettre, mint például a fényerő, a kontraszt és a PIP.





### Lépések

1. A főmenüben válassza az  **Általános beállítások** lehetőséget.
2. Nyomja meg az  vagy a  ikont a  kiválasztásához. Nyomja meg a  gombot a készülék alapértelmezett beállításainak visszaállításához, a rendszerüzenetnek megfelelően.

## 7.8 Eszköz visszaállítása

Ez a funkció törli az összes tartalmat és beállítást, beleértve az alapbeállításokat, a tárhelyet, a hotspot jelszavát, a keresztet és a képkalibrálást.

### Lépések

1. A főmenüben válassza az  **Általános beállítások** lehetőséget.
2. Nyomja meg az  vagy a  ikont a  kiválasztásához. Nyomja meg a  gombot a készülék alapértelmezett beállításainak visszaállításához, a rendszerüzenetnek megfelelően.

## 8 Gyakran ismételt kérdések

### 8.1 Miért nem működik a kijelző?

Ellenőrizze a következőket.

- Ellenőrizze a készülék akkumulátorának töltöttségi szintjét.
- Próbálja újra bekapcsolni a kijelzőt, miután 5 percig töltötte az akkut.
- Ellenőrizze, hogy a készülék készenléti módban van-e.

### 8.2 Sikertelen kép- vagy videórögzítés. Mi lehet az oka?

Ellenőrizze a következőket.

- A készülék csatlakoztatva van a számítógéphez? A rögzítés kikapcsolt állapotra van állítva?
- Megtelt a tárhely?
- Alacsony az akkumulátor töltöttségi szintje?

### 8.3 Miért nem találja meg a számítógép a készüléket?

Ellenőrizze a következőket.

- A készülék a mellékelt USB-kábellel van csatlakoztatva a számítógéphez?
- Amennyiben másik USB-kábelt használ, arra figyeljen, hogy ne legyen 1 méternél hosszabb.

## Jogi információk

© Hangzhou Microimage Software Co., Ltd. Minden jog fenntartva.

### A kézikönyvvel kapcsolatos tudnivalók

A jelen kézikönyv a termék használatával és kezelésével kapcsolatos utasításokat tartalmaz. Az itt szereplő képek, diagramok, ábrák és minden további információ csupán leírásként és magyarázatként szolgál. A kézikönyvben szereplő információk a firmware-frissítések és egyéb okok miatt előzetes értesítés nélkül változhatnak. A kézikönyv legújabb verzióját a HIKMICRO webhelyén találja ([www.hikmicrotech.com/](http://www.hikmicrotech.com/)).

A kézikönyvet a termékkel kapcsolatos támogatáshoz megfelelő képesítéssel rendelkező szakemberek támogatásával és útmutatásával együtt használja.

### Védjegnyilatkozat

A  **HIKMICRO** és az egyéb HIKMICRO-védjegyek és -logók a HIKMICRO tulajdonát képezik különféle joghatóságokban.

Az említett egyéb védjegyek és logók a megfelelő tulajdonosok tulajdonát képezik.

### JOGI NYILATKOZAT

EZT A KÉZIKÖNYVET, VALAMINT A BENNE SZEREPLŐ TERMÉKET ANNAK HARDVER-, SZOFTVER-ÖSSZETEVŐIVEL ÉS FIRMWARE-ÉVEL EGYÜTT „EREDETI FORMÁBAN” BIZTOSÍTJUK, „BELEÉRTVE AZOK ÖSSZES ESETLEGES HIBÁJÁT”. A HIKMICRO NEM VÁLLAL SEM KIFEJEZETT, SEM TÖRVÉNY ÁLTAL VÉLELMEZETT JÓTÁLLÁST TÖBBEK KÖZÖTT – DE NEM KORLÁTOZVA – A TERMÉK ÉRTÉKESÍTHETŐSÉGÉRE, MEGFELELŐ MINŐSÉGÉRE, VALAMINT ADOTT CÉLRA VALÓ ALKALMASSÁGÁRA. A TERMÉKET KIZÁRÓLAG SAJÁT FELELŐSSÉGÉRE HASZNÁLHATJA. A HIKMICRO SEMMILYEN ESETBEN SEM VÁLLAL FELELŐSSÉGET ÖN FELÉ SEMMILYEN KÜLÖNLEGES, KÖVETKEZMÉNYES, JÁRULÉKOS VAGY KÖZVETETT KÁRÉRT, BELEÉRTVE TÖBBEK KÖZÖTT A TERMÉK HASZNÁLATÁVAL ÖSSZEFÜGGÉSBEN AZ ÜZLETI HASZON ELVESZTÉSÉBŐL, AZ ÜZLETMENET MEGSZAKADÁSÁBÓL, VALAMINT AZ ADATOK VAGY DOKUMENTUMOK ELVESZTÉSÉBŐL EREDŐ KÁROKAT, TÖRTÉNJEN EZ SZERZŐDÉSSZEGÉS VAGY KÁROKOZÁS (BELEÉRTVE A GONDATLANSÁGOT) EREDMÉNYEKÉNT, MÉG AKKOR SEM, HA A HIKMICRO VÁLLALATOT TÁJÉKOZTATTÁK AZ ILYEN KÁROK BEKÖVETKEZÉSÉNEK LEHETŐSÉGÉRŐL.

ÖN TUDOMÁSUL VESZI, HOGY AZ INTERNET TERMÉSZETÉBŐL FAKADÓAN KOCKÁZATOKAT REJT, ÉS A HIKMICRO SEMMILYEN FELELŐSSÉGET NEM VÁLLAL A RENDELLENES MŰKÖDÉSÉRT, A SZEMÉLYES ADATOK KISZIVÁRGÁSÁÉRT VAGY MÁS OLYAN KÁROKÉRT, AMELYEKET KIBERTÁMADÁSOK, HACKERTÁMADÁSOK, VÍRUSFERTŐZÉSEK VAGY MÁS INTERNETES BIZTONSÁGI VESZÉLYEK OKOZTAK; A HIKMICRO AZONBAN KÉRÉSRE IDŐBEN MŰSZAKI TÁMOGATÁST NYÚJT.

ÖN ELFOGADJA, HOGY EZT A TERMÉKET KIZÁRÓLAG A VONATKOZÓ TÖRVÉNYI ELŐÍRÁSOK BETARTÁSÁVAL HASZNÁLJA, ÉS HOGY A VONATKOZÓ TÖRVÉNYEKNEK MEGFELELŐ HASZNÁLAT KIZÁRÓLAG AZ ÖN FELELŐSSÉGE. KÜLÖNÖSKÉPPEN AZ ÖN FELELŐSSÉGE, HOGY A TERMÉK HASZNÁLATA SORÁN NE SÉRTSE HARMADIK FÉL JOGAIT, BELEÉRTVE, DE NEM KORLÁTOZVA A NYILVÁNOSSÁGRA, SZELLEMI TULAJDONRA, ADATOK VÉDELMERE ÉS EGYÉB SZEMÉLYES ADATOKRA VONATKOZÓ JOGOKAT. TILOS A TERMÉKET ILLEGÁLIS VADÁSZATRA, MAGÁNÉLET MEGSÉRTÉSÉRE VAGY BÁRMILYEN MÁS, TÖRVÉNYTELEN VAGY A KÖZÉRDEKET SÉRTŐ CÉLRA HASZNÁLNI. A TERMÉKET NEM HASZNÁLHATJA TILTOTT CÉLRA, BELEÉRTVE A TÖMEGPUSZTÍTÓ FEGYVEREK FEJLESZTÉSÉT VAGY GYÁRTÁSÁT, A VEGYI VAGY BIOLÓGIAI FEGYVEREK FEJLESZTÉSÉT VAGY GYÁRTÁSÁT, VALAMINT BÁRMILYEN, ROBBANÁSVESZÉLYES VAGY NEM BIZTONSÁGOS NUKLEÁRIS HASADÓANYAG-CIKLUSSAL KAPCSOLATOS TEVÉKENYSÉGET, ILLETVE EMBERI JOGI VISSZAÉLÉSEKET TÁMOGATÓ MÓDON TÖRTÉNŐ FELHASZNÁLÁST.

TARTSA BE A HATÁLYOS TÖRVÉNYEK ÉS RENDELETEK TILTÁSAIT ÉS RENDELKEZÉSEIT, KÜLÖNÖS TEKINTETTEL A TÚZFEGYVEREKRE ÉS A VADÁSZATRA VONATKOZÓ HELYI TÖRVÉNYEKRE ÉS RENDELETEKRE. A TERMÉK MEGVÁSÁRLÁSA ÉS HASZNÁLATA ELŐTT MINDIG ISMERJE MEG A NEMZETI RENDELETEKET ÉS SZABÁLYOKAT. NE FELEDJE, HOGY A TERMÉK MEGVÁSÁRLÁSHOZ, ELADÁSÁHOZ, REKLÁMOZÁSÁHOZ ÉS/VAGY HASZNÁLATÁHOZ KÜLÖNFÉLE ENGEDÉLYEKRE ÉS BIZONYÍTVÁNYOKRA LEHET SZÜKSÉGE. A HIKMICRO NEM VÁLLAL FELELŐSSÉGET AZ ILYEN TÖRVÉNYTELEN VAGY NEM MEGFELELŐ VÁSÁRLÁSÉRT, ÉRTÉKESÍTÉSÉRT, FORGALMAZÁSÉRT ÉS VÉGSŐ FELHASZNÁLÁSÉRT, VALAMINT AZ EZEKBŐL SZÁRMAZÓ BÁRMILYEN KÜLÖNLEGES, KÖVETKEZMÉNYES, JÁRULÉKOS VAGY KÖZVETETT KÁROKÉRT.

HA A JELEN KÉZIKÖNYV ÉS A HATÁLYOS TÖRVÉNY KÖZÖTT ELLENTMONDÁS TAPASZTALHATÓ, AKKOR AZ UTÓBBI A MÉRVADÓ.

## Szabályozással kapcsolatos információk

---

Ezek a cikkelyek kizárólag a megfelelő jelt vagy információt viselő termékekre vonatkoznak.

---

### EU megfelelési nyilatkozat



Ez a termék és a mellékelt tartozékai (ha vannak) a „CE” jelzést viselik, így megfelelnek a 2014/30/EU (EMCD), a 2014/35/EU (LVD) és a 2011/65/EU (RoHS) és a 2014/53/EU irányelvben felsorolt harmonizált európai szabványoknak.

A Hangzhou Microimage Software Co., Ltd. ezennel kijelenti, hogy ez az eszköz (lásd a címkén) megfelel a 2014/53/EU irányelvnek.

Az EU-megfelelési nyilatkozat teljes szövege a következő weboldalon érhető el:

<https://www.hikmicrotech.com/en/support/download-center/declaration-of-conformity/>

#### **Frekvenciasávok és teljesítmény (CE-jelöléshez)**

Az alábbi rádióberendezésre érvényes frekvenciasávok és a leadott teljesítmény (sugárzott és/vagy vezetett) névleges határértékei a következők:

Wi-Fi 2,4 GHz (2,4 GHz - 2,4835 GHz), 20 dBm

Ha az eszközhöz nincs mellékelve tápadapter, használjon minősített gyártó által készített tápadaptert. A tápellátással szembeni részletes követelmények a termék műszaki adataiban vannak feltüntetve.

Ha az eszközhöz nincs mellékelve akkumulátor vagy elem, használjon minősített gyártó által biztosított akkumulátort vagy elemet. Az akkumulátorral szembeni részletes követelmények a termék műszaki adataiban vannak feltüntetve.





2012/19/EU irányelv (WEEE irányelv): Az ilyen jelzéssel ellátott termékeket nem lehet szelektálatlan kommunális hulladékként kiselejtezni az Európai Unióban. A megfelelő újrahasznosítás érdekében vigye vissza ezt a terméket helyi forgalmazóhoz, amikor új, egyenértékű berendezést vásárol, vagy adja le a kijelölt gyűjtőhelyeken. A további információkat lásd itt: [www.recyclethis.info](http://www.recyclethis.info)



2006/66/EK irányelv és annak 2013/56/EU kiegészítése (akkumulátor-irányelv): Ez a termék olyan akkumulátort tartalmaz, amelyet az Európai Unióban tilos szelektálatlan kommunális hulladékként ártalmatlanítani. A termékdokumentációban további információkat talál az akkumulátorról. Az akkumulátor ezzel a jelzéssel van ellátva. A jelzésen megtalálhatók lehetnek a kadmiumot (Cd), ólmot (Pb) vagy higanyt (Hg) jelző betűjelek. A megfelelő újrahasznosítás érdekében vigye vissza az akkumulátort a forgalmazóhoz, vagy juttassa el egy kijelölt gyűjtőhelyre. További információért keresse fel az alábbi honlapot: [www.recyclethis.info](http://www.recyclethis.info).

## Szimbólumok jelentése

A jelen dokumentumban található szimbólumok a következőket jelentik.

Szimbólum	Leírás
 <b>Megjegyzés</b>	További információkat tartalmaz, melyek kiemelik, vagy kiegészítik az alapszöveg fontos részeit.
 <b>Figyelmeztetés</b>	Potenciálisan veszélyes helyzetet jelöl, amelyet ha nem kerülnek el, az eszköz megsérülhet, az adatok elveszhetnek, a teljesítmény csökkenhet, vagy váratlan eredmények adódhatnak.
 <b>Veszély</b>	Magas kockázatú veszélyt jelöl, amelyet ha nem kerülnek el, halálhoz vagy súlyos sérüléshez vezethet.

## Biztonsági utasítások

Ezen utasítások célja annak biztosítása, hogy a felhasználó a terméket megfelelően legyen képes használni, elkerülve a veszélyeket és megelőzve az anyagi károkat. Kérjük, használat előtt figyelmesen olvassa el az összes biztonsági információt.

### Szállítás

- Szállítás alkalmával tartsa a terméket az eredeti vagy ahhoz hasonló csomagolásban.
- Minden csomagolóanyagot őrizzen meg a későbbi felhasználás érdekében. Hiba esetén az eredeti csomagolásában kell a készüléket visszaküldenie a gyártónak. Az eredeti csomagolástól eltérő csomagolás a termék sérülését okozhatja. A vállalat ez esetben nem vállal semmilyen felelősséget.
- Ne ejtse le és ne tegye ki ütődésnek a készüléket. Tartsa távol a készüléket a mágneses zavarforrásoktól.

### Tápellátás

- Amennyiben a készülék csomagja tartalmaz hálózati adaptert, kizárólag a mellékelt adaptert használja. Ha a csomag nem tartalmaz hálózati adaptert, bizonyosodjon meg, hogy a használt hálózati adapter vagy más tápegységek megfelelnek a korlátozott áramforrásokra vonatkozó előírásoknak. A tápegység teljesítményének paraméterei a termék címkéjén található.
- Ellenőrizze, hogy a tápcsatlakozó stabilan van-e csatlakoztatva a konnektorhoz.
- NE csatlakoztasson több készüléket egy hálózati adapterre, hogy elkerülje a túlterhelés okozta túlmelegedést vagy tűzveszélyt.

### Akkumulátor

- A készülék eltávolítható lítium-ion akkumulátorelemmel működik. Az akkumulátor töltési határfeszültsége 4,2 V. Az akkumulátor feszültsége és kapacitása 3,6 V/4,4 Ah (15,84 Wh).
- Nem megfelelő akkumulátorok használata vagy cseréje robbanásveszélyt okozhat. Csak azonos, vagy egyenértékű típusra cserélje.
- A felhasználók által vásárolt akkumulátoroknak meg kell felelniük az akkumulátorok biztonságára vonatkozó nemzetközi szabványoknak (pl. EN/IEC szabványok).
- Nem megfelelő méretű akkumulátorok nem szerelhetők be, és ugyanakkor rendellenes leállást okozhatnak.
- Az elhasznált akkumulátorok hulladékkezelését az akkumulátor gyártójának útmutatása szerint végezze.
- Figyeljen arra, hogy az akkumulátor hőmérséklete töltés közben a 0°C



és 45°C (32°F - 113°F) közötti tartományban legyen.

- Az akkumulátor hosszú távú tárolásakor az akkumulátor minőségének biztosítása érdekében ellenőrizze fél évente, hogy az teljesen fel van-e töltve. Ellenkező esetben rongálódás következhet be.
- Az akkumulátorokat csak az eszközhöz mellékelt töltővel töltsse. Ügyeljen arra, hogy töltés közben az akkumulátortöltő 2 méteres körzetén belül ne legyenek éghető anyagok.
- Tilos az elemet tűzbe vagy forró sütőbe helyezni, illetve összetörni vagy szétvágni, mert ez robbanást okozhat.
- Ne hagyja az akkumulátort rendkívül magas hőmérsékleten vagy alacsony légnyomású környezetben, mert ez robbanáshoz vagy a gyúlékony folyadék vagy a gáz szivárgásához vezethet.
- NE helyezze az akkumulátort tartalmazó készüléket vagy csak az akkumulátort hőforrás vagy nyílt láng közelébe. Óvja a közvetlen napsütéstől.
- NE nyelje le az akkumulátort, hogy elkerülje a vegyi égési sérüléseket.
- Tartsa az akkumulátort gyermekektől TÁVOL.
- Ez a termék gombelemet tartalmaz. A gombelem lenyelés esetén már 2 órán belül súlyos belső marási sérülést, vagy akár halált is okozhat.
- Ha az elemtartó rekesz nem záródik megfelelően, ne használja a terméket, és gyermekektől tartsa elzárva.
- Az elem lenyelésének vagy más testnyílásba helyezésének gyanúja esetén azonnal orvosi ellátást kell kérni.
- A beépített akkumulátor nem vehető ki. Kérjük, forduljon a gyártóhoz, ha javítás szükséges.
- Ez a készülék nem használható olyan helyen, ahol gyermekek lehetnek jelen.

### Karbantartás

- Ha a termék NEM működik megfelelően, forduljon a kereskedőhöz vagy a legközelebbi szervizközpontoz. Nem vállalunk felelősséget az illetéktelen javításból vagy karbantartásból eredő károkért.
- Győződjön meg róla, hogy az eszköz szakemberek általi szétszerelése és javítása előtt az eszközt áramtalanították.
- Törölje le a készüléket egy tiszta ruhával és kis mennyiségű etanollal, ha szükséges.
- Ha a készüléket nem a gyártó által meghatározott módon használja, a védelem szintje csökkenhet.
- A karcolódás elkerülése érdekében tisztítsa a lencsét puha, száraz kendővel vagy tisztítópapírral.

### Használati környezet

- Bizonyosodjon meg, hogy a használati környezet megfelel a készülék előírásainak. Az üzemi hőmérséklet -30 °C és 55 °C között, az üzemi páratartalom 5% és 95% között lehet.
- NE TEGYE ki a készüléket erős elektromágneses sugárzásnak vagy

poros környezetnek.

- NE IRÁNYÍTSA az objektívet a Nap vagy más erős fényforrás irányába.
- A készüléket száraz és jól szellőző környezetben helyezze el.
- Ne szerelje a készüléket rezgő felületre, vagy olyan helyre, ahol rázkódás érheti (ellenkező esetben a készülék károsodhat).
- Ha bármilyen lézerekészüléket használ, biztosítsa, hogy a készülék lencsáját ne érje a lézersugár, különben az kiéghet.

### Vészhelyzet

Ha a készülék füstöt, furcsa szagot vagy zajt bocsát ki, azonnal kapcsolja ki, húzza ki a tápkábelt, majd forduljon a szervizközpontához.

### KORLÁTOZOTT JÓTÁLLÁS

A termék jótállási szabályzatához olvassa be a QR-kódot.



### A gyártó címe

313-as szoba, B egység, 2-es épület, 399 Danfeng Road, Xixing alkerület, Binjiang kerület, Hangzhou, Zhejiang 310052, Kína

Hangzhou Microimage Software Co., Ltd.

**MEGFELELŐSÉGI MEGJEGYZÉS:** A termográfiai sorozat termékeire exportszabályozás vonatkozhat különböző régiókban és országokban, pl. az Egyesült Államokban, az Európai Unióban, az Egyesült Királyságban és/vagy a wassenaari egyezmény más tagországaiban. Ha a termográfiai sorozat termékeit különböző országok közt szeretné szállítani, exportálni vagy újraexportálni, tájékozódjon a szükséges exportengedélyekről és követelményekről egy jogi vagy megfelelőségi szakértőnél, vagy a helyi hatóságoknál.



 Hikmicro Hunting.Global

 Hikmicro Hunting.Global

 HIKMICRO Outdoor

 HIKMICRO

 [www.hikmicrotech.com](http://www.hikmicrotech.com)

 [support@hikmicrotech.com](mailto:support@hikmicrotech.com)

UD39220B