



Monokuláris hőkamera HIKMICRO OWL sorozat

Felhasználói kézikönyv V5.5.54 202212



Lépjen velünk
kapcsolatba

Tartalom

1. fejezet Áttekintés	1
1.1 Rövid leírás	1
1.2 Funkció	1
1.3 Külső megjelenés	2
1.3.1 Vezérlőgomb	2
1.3.2 Összetevő	3
2. fejezet Előkészítés	4
2.1 A készülék töltése	4
2.2 Bekapcsolás/Kikapcsolás	5
2.3 Menü leírása	5
2.4 Firmware állapota	6
2.4.1 Kapcsolat a kliens szoftverrel	6
2.4.2 Firmware állapotának ellenőrzése	7
2.4.3 Készülék frissítése	8
3. fejezet Képbeállítások	9
3.1 Dioptria beállítása	9
3.2 Fókusz beállítása	10
3.3 Fényerő beállítása	11
3.4 Kontraszt beállítása	11
3.5 Helyszín kiválasztása	11
3.6 Paletták beállítása	11
3.7 Digitális zoom beállítása	13
3.8 Kép-a-képben (PIP) mód beállítása	13
3.9 Homogénmező-korrekción (FFC)	14
3.10 Hibás képpontok kijavítása	15
4. fejezet Távolságmérés	16
5. fejezet Általános beállítások	18
5.1 OSD beállítása	18
5.2 Márkaembléma beállítása	18
5.3 Égésmegeelőzés	19

5.4	Rögzítés és videó	19
5.4.1	Képrögzítés	19
5.4.2	Videórögzítés	19
5.5	Forrópont-követés	20
5.6	Fájlok exportálása	20
6.	fejezet Rendszerbeállítások	22
6.1	Idő szinkronizálása	22
6.2	Nyelvbeállítások	22
6.3	Mértékegység beállítása	22
6.4	CVBS-kimenet	23
6.5	Készülékadatok megtekintése	23
6.6	Készülék visszaállítása	23
7.	fejezet Gyakran ismételt kérdések.....	24
7.1	Miért nem működik a kijelző?	24
7.2	Mi a teendő, ha elfelejtem a bejelentkezési jelszót?	24
7.3	Nem tiszta a kép, hogyan állítsam be?	24
7.4	Sikertelen kép- vagy videórögzítés. Mi lehet az oka?	24
7.5	Miért nem találja meg a számítógép a készüléket?	24
8.	fejezet Függelék.....	25
8.1	Eszközparancs	25
8.2	Az eszköz kommunikációs mátrixa	25
	Biztonsági utasítások.....	26
	Jogi információk	29
	Szabályozással kapcsolatos információk.....	31

1. fejezet Áttekintés

1.1 Rövid leírás

A HIKMICRO OWL monokuláris hőkamera használható megfigyelésre, távolságmérésre, hotspotként stb. A nagy érzékenységű, beépített hődetektor tiszta képet ad még teljes sötétségben is. Az eszköz használható például vadászatra, felderítésre és mentésre, túrázásra, utazásra.

1.2 Funkció

Távolságmérés

A készülék képes bemérni a célpont és a megfigyelési hely közötti távolságot.

Forrópont-követés

A készülékkel megkereshető a legmagasabb hőmérsékletű pont a helyszínen, és meg is jelölhető. Ez a funkció a különböző kameramodellek függvényében változik.

Képjavítás

A készülék rendelkezik DPC (Defective Pixel Correction - Hibás képpont korrekció) és FFC (Flat Field Correction - homogénmező-korrekció) funkciókkal, amelyek segítségével optimalizálható a képminőség.

Kapcsolat a kliens szoftverrel

A készülékkel képernyőképek készíthetők és videók rögzíthetők, továbbá ha hotspoton keresztül mobiltelefonhoz csatlakoztatja, a HIKMICRO Sight alkalmazással a paraméterei is beállíthatók.

Tárolás

A beépített memóriamodul támogatja a videórögzítést és a pillanatképek készítését.



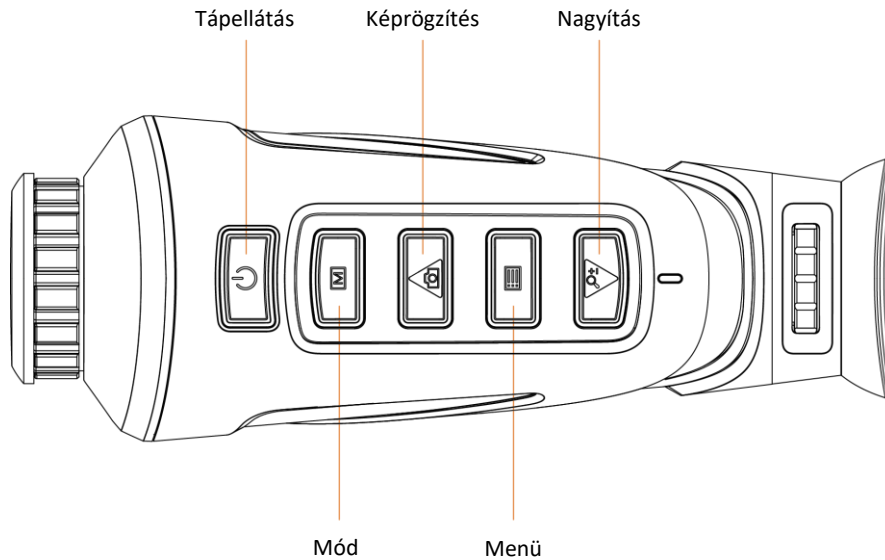

1.3 Külső megjelenés

1.3.1 Vezérlőgomb



1-1. ábra A készülék vezérlőgombjai

1-1 táblázat A gomb funkciója

Ikón	Vezérlőgomb	Funkció
	Tápellátás	Tartsa lenyomva: Bekapcsolás/Kikapcsolás
	Mód	Nyomja le: Palettaváltás Tartsa lenyomva: FFC
	Képrögzítés	Nyomja le: Képrögzítés Tartsa lenyomva: Rögzítés indítása/leállítása
	Menü	Nyomja le: Készenléti mód be/ki Tartsa lenyomva: Menü megjelenítése vagy elrejtése
	Nagyítás	Nyomja le: Digitális zoom indítása

1.3.2 Összetevő

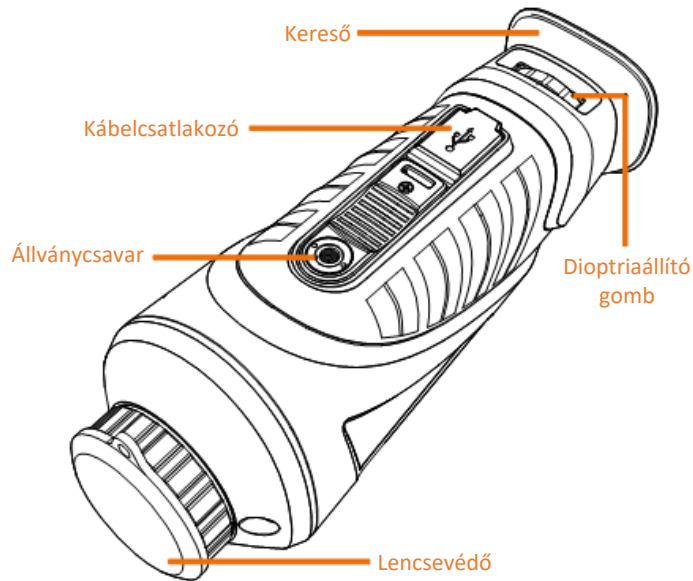

1-2. ábra Részegységek áttekintése

- Lencsevédő: Védi a lencsét a portól és a karcolásoktól.
- Dioptriaállító forgógomb: A dioptria beállítására szolgál.
- Kábelcsatlakozó: Áramforráshoz való csatlakozás vagy adatátvitel C-típusú kábellel.
- Állványcsavar: A háromlábú állvány felerősítésére szolgál.
- Kereső: A célpont megtekintésére szolgáló, a szemhez legközelebb található rész.

2. fejezet Előkészítés

2.1 A készülék töltése

A készülék indítása után az OSD (kijelzés a képernyőn) mutatja a telep töltöttségi állapotát. Ha a töltöttség alacsony, töltsse fel a készüléket, és biztosítsa annak megfelelő működését.

A kezdés előtt

- A töltést 0 °C és 45 °C (32 °F - 113 °F), közti hőmérsékleten kell végezni.
- A töltést a mellékelt kábelrel keresztül végezze.

Lépések

1. Emelje fel a kábelcsatlakozó fedelét.
2. Csatlakoztassa a kábelt a készülék töltéséhez.

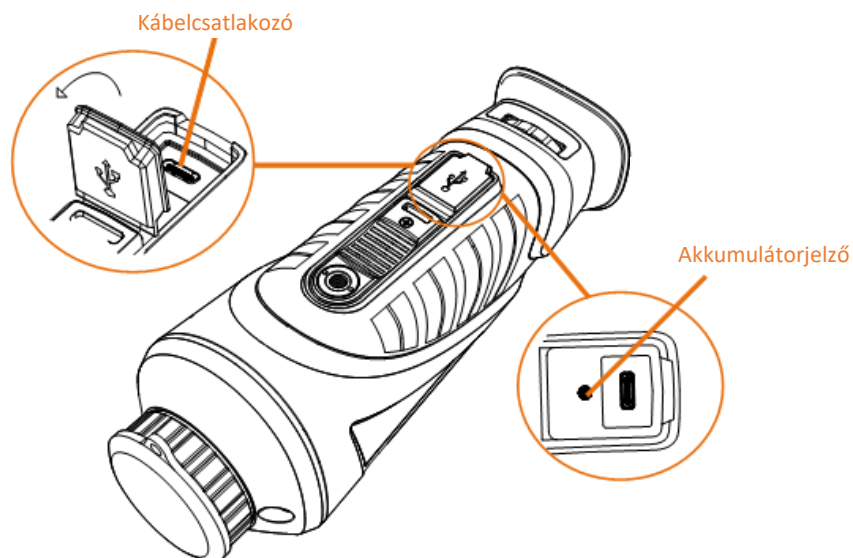

2-1. ábra Kábelcsatlakozó

- Villogó vörös és zöld: hiba történt.
- Folyamatos vörös: az akkumulátor megfelelően töltődik.
- Folyamatos zöld: az akkumulátor teljesen fel van töltve.
- KI: az akkumulátor nem töltődik.

Megjegyzés

- Az első használat előtt töltsse a készüléket több mint 5 órán át.
 - 18650-es típusú beépített akkumulátor, amelynek mérete 24 mm x 72 mm. A névleges feszültség és kapacitás értékei 3,635 VDC, illetve 3350 mAh.
-

2.2 Bekapcsolás/Kikapcsolás

Bekapcsolás

Ha a készülék kábellel van csatlakoztatva, vagy elegendő az akkumulátor töltése, nyomja le 2 másodpercig a  gombot a készülék bekapcsolásához.

Kikapcsolás

Ha a készülék be van kapcsolva, tartsa lenyomva 2 másodpercig a  gombot a készülék kikapcsolásához.





Megjegyzés

- A készülék kikapcsolásakor kikapcsolási visszaszámláló jelenik meg. Bármelyik gomb megnyomásával megszakíthatja a visszaszámlálást és visszavonhatja a kikapcsolást.
 - Az alacsony töltöttségi szint miatti automatikus kikapcsolást nem lehet megszakítani.
-



Automatikus kikapcsolás

Beállítható a készülék automatikus kikapcsolási ideje.

Lépések

1. Tartsa lenyomva a  gombot a menü megnyitásához.
 2. Válassza a  ikont, majd nyomja le az  gombot a kívánt automatikus kikapcsolási idő beállításához.
 3. Tartsa lenyomva a  gombot a mentéshez és kilépéshez.
-

Megjegyzés



- Az akkumulátor állapotát az akkumulátor ikon mutatja. A  ikon a teljes töltöttségi szintet, a  ikon pedig az alacsony töltöttségi szintet jelzi.
 - Ha az Alacsony töltöttségi szint üzenet megjelenik, töltsse fel az akkumulátort.
 - Az automatikus kikapcsolás visszaszámlálása újratezdődik, ha a készülék kilép a készenléti üzemmódból, vagy ha újraindítja a készüléket.
-

2.3 Menü leírása

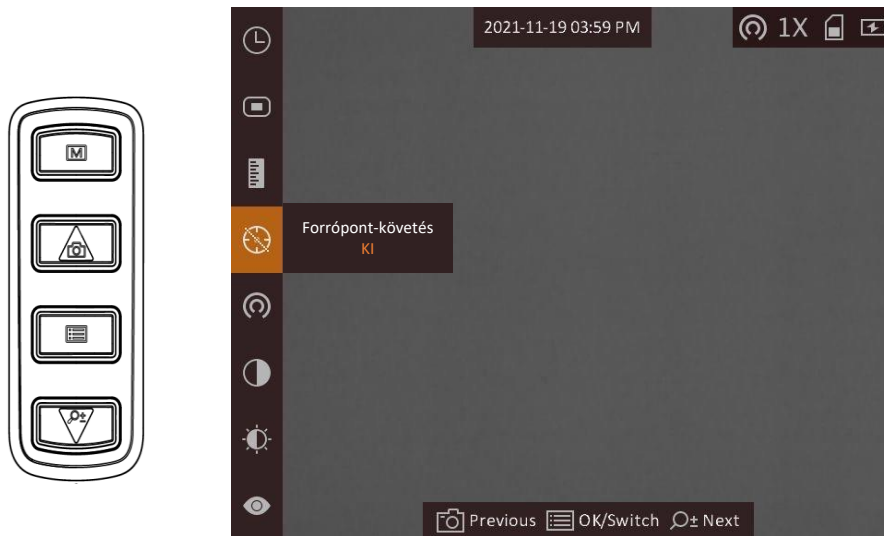
Ha a készülék be van kapcsolva, tartsa lenyomva a  gombot a menü megnyitásához.



2-2. ábra Menü leírása



- Nyomja le a  gombot a kurzor felfele mozgatásához.
- Nyomja le a  gombot a kurzor lefele mozgatásához.
- Nyomja le a  gombot a megerősítéshez, és tartsa lenyomva a menü bezárásához.

2.4 Firmware állapota

2.4.1 Kapcsolat a kliens szoftverrel

Ha a készüléket hotspoton keresztül a HIKMICRO Sight alkalmazáshoz csatlakoztatja, mobiltelefonról is készíthet képet, rögzíthet videót, illetve beállíthatja a paramétereket is.

Lépések

1. Tartsa lenyomva a  gombot a készülékmenü megnyitásához.
2. Nyomja meg a  gombot a hotspot bekapcsolásához.
3. Kapcsolja be a telefon WLAN funkcióját és csatlakozzon a hotspotra.
 - Hotspot neve: HIK-IPTS-sorozatszám
 - Hotspot-jelszó: Sorozatszám
4. A letöltéshez keresse meg a HIKMICRO Sight alkalmazást az App Store-ban (iOS rendszer) vagy a Google Play™-en (Android rendszer), illetve olvassa be a QR-kódot a letöltéséhez és telepítéséhez.



Android rendszer



iOS rendszer

5. Nyissa meg az APP-ot, és csatlakoztassa a telefonját az eszközhöz. A telefonon megjeleníthető a készülék kezelőfelülete.

 **Megjegyzés**

- Ha a töltöttségi szint 15% alá csökken, a hotspot funkció automatikusan kikapcsol.
 - Ha egymás után többször is hibás jelszót ad meg, akkor a készülék nem fog csatlakozni az alkalmazáshoz. Tanulmányozza a **Készülék visszaállítása** fejezetet a készülék visszaállításához, majd csatlakozzon újra az alkalmazáshoz.
 - A készüléket aktiválni kell az első használatkor. Aktiválás után jelszót kell módosítani.
-

2.4.2 Firmware állapotának ellenőrzése

Lépések

1. Nyissa meg a HIKMICRO Sight programot, és csatlakoztassa eszközét az alkalmazáshoz.
2. Ellenőrizze, hogy van-e piros pont a csatlakozási felületen. Ha nincs piros pont, akkor a firmware a legújabb verzió. Ellenkező esetben a firmware nem a legújabb verzió.

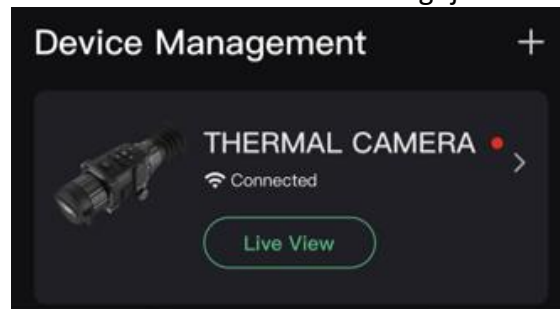

2-3. ábra Firmware állapotának ellenőrzése

3. (opcionális) Ha a firmware nem a legújabb verzió, frissítse az eszközt. Lásd **Készülék frissítése**.

2.4.3 Készülék frissítése

Eszköz frissítése a HIKMICRO Sight segítségével

A kezdés előtt

Telepítse a HIKMICRO Sight-ot a telefonjára, és csatlakoztassa eszközét az alkalmazáshoz.

Lépések

1. Koppintson az eszköz sorozatára az eszközinformációs felület megnyitásához.
2. Koppintson az **Eszközfrissítés** elemre a firmware frissítési felületre való belépéshez
3. Koppintson a **Frissítés** gombra a frissítés megkezdéséhez.

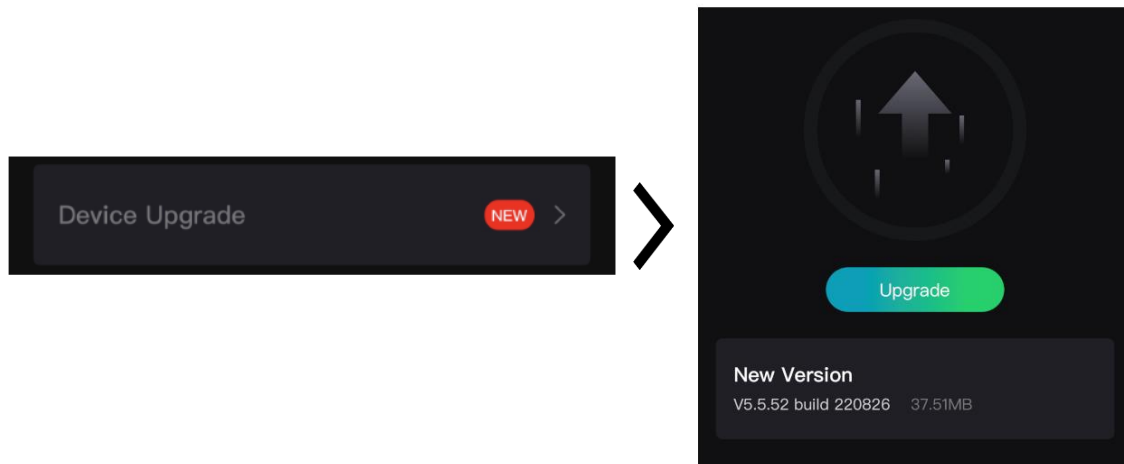

2-4. ábra Firmware frissítése

Megjegyzés

A frissítési folyamat az alkalmazásfrissítések miatt változhat. Kérjük, az aktuális alkalmazásverziót tekintse referenciának.

Eszköz frissítése PC-n keresztül

A kezdés előtt

Kérjük, előbb szerezze be a frissítési csomagot.

Lépések

1. Csatlakoztassa a készüléket a számítógéphez egy kábellel.
2. Nyissa meg az észlelt meghajtót, másolja ki a frissítési fájlt, és illessze be az eszköz gyökérfájltárába.
3. Válassza le a készüléket a számítógépről.
4. Indítsa újra a készüléket.

Eredmény

A készülék automatikusan frissül. A frissítési folyamat megjelenik a fő felületen.

3. fejezet Képbeállítások

A lehető legjobb képhatások megjelenítéséhez, beállíthatja a palettákat, a fényerőt és a helyszíneket, kalibrálhatja a homogén mezőt (FFC), illetve kijavíthatja a hibás képpontokat (DPC).

3.1 Dioptria beállítása

Figyeljen arra, hogy a nézőke takarja el a szemét, és a cél irányába legyen állítva. Forgassa el a dioptria állítógombját, amíg éles lesz az OSD szöveg vagy kép.



Megjegyzés

- A dioptria beállítása NE érjen a lencse felületéhez.
 - Ez a funkció a különböző kameramodellek függvényében változik.
-

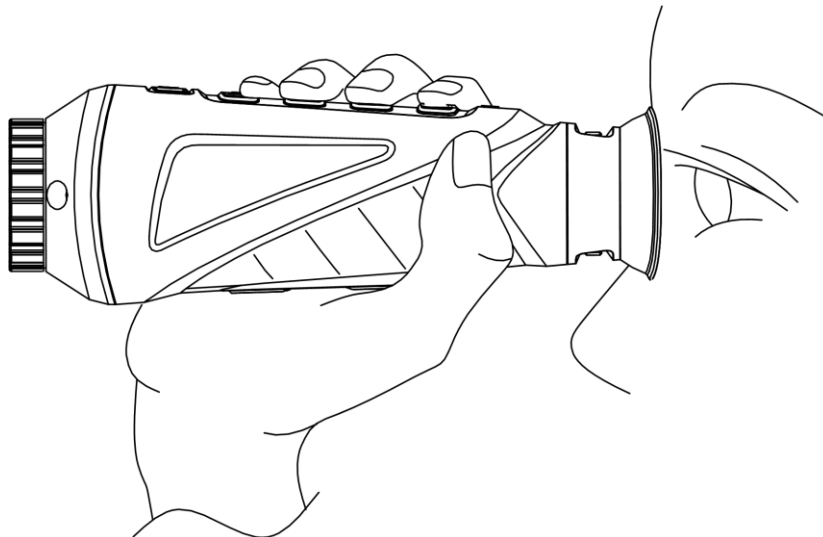

3-1. ábra A célpont megtekintése

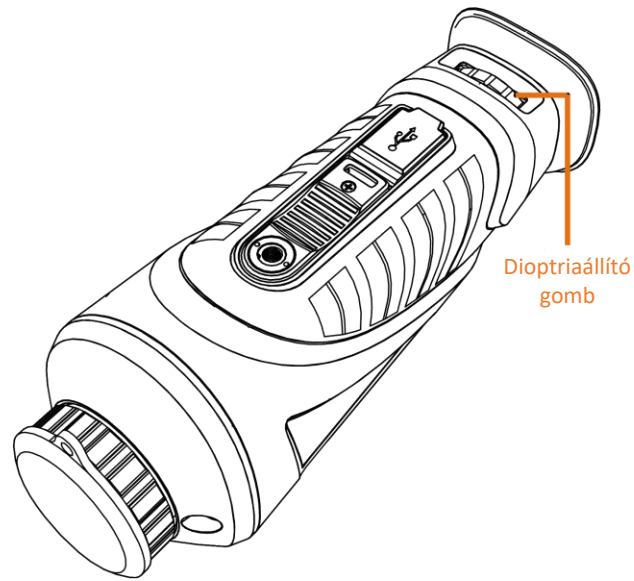

3-2. ábra Dioptria beállítása

3.2 Fókusz beállítása

Az objektív lencsék fókuszának beállításához enyhén forgassa el a fókuszgyűrűt.





3-3. ábra Objektív lencsék beállítása

Megjegyzés

- NE érintse meg a lencsét közvetlenül az ujjával, és NE tegyen éles tárgyakat a lencsék közelébe.
 - Ez a funkció a különböző kameramodellek függvényében változik
-

3.3 Fényerő beállítása

Menü módban válassza a  ikont, majd nyomja le a  gombot a fényerő beállításához. Meleg-fehér módban minél magasabb a fényerő értéke, annál világosabb lesz a kép. A meleg-fehér módban alkotott képeffektus az alábbi ábrán látható. A meleg-fekete mód ennek az ellentéte.



3-4. ábra Fényerő beállítása meleg-fehér módban







3.4 Kontraszt beállítása

Menü módban válassza a  ikont, majd nyomja le a  gombot a képkontraszt beállításához.

3.5 Helyszín kiválasztása

A megjelenített hatás javítása érdekében a tényleges helyszín függvényében választható ki a megfelelő helyszín mód.

Lépések

1. Tartsa lenyomva a  gombot a menü megnyitásához.
2. Válassza a  ikont, és nyomja le a  gombot a helyszínváltáshoz.
 - A  ikon a felismerési módot jelzi. Ez normál helyszínhez javasolt.
 - A  ikon a dzsungel módot jelzi. Ez vadászati helyszínhez javasolt.
3. Tartsa lenyomva a  gombot a beállítások elmentéséhez és a kilépéshez.

3.6 Paletták beállítása

Különböző palettákat választhat, hogy ugyanazt a helyszínt különböző képhatásokkal jelenítsen meg. Nyomja le a  gombot a palettaváltáshoz.

Meleg-fehér

A meleg részek világos színűek ebben a nézetben. Minél magasabb a hőmérséklet, annál világosabb a szín.



Meleg-fekete

A meleg részek feketén jelennek meg ebben a nézetben. Minél magasabb a hőmérséklet, annál sötétebb a szín.



Meleg-piros

A meleg részek pirosan jelennek meg ebben a nézetben. Minél magasabb a hőmérséklet, annál élénkebb piros a szín.



Fúzió

A magas hőmérséklettől az alacsonyig, a kép fehértől a sárgán, pirosan és rózsaszínen át a liláig színeződik.



3.7 Digitális zoom beállítása

Ezzel a funkcióval kinagyítható a kép.

Nyomja le a  gombot élőkép nézetben. Az élőkép 1 x, 2 x, 4 x és 8 x nagyításra állítható.



Megjegyzés

Ez a funkció a különböző kameramodellek függvényében változik.

3.8 Kép-a-képben (PIP) mód beállítása

Lépések

1. Az élőkép felületen tartsa nyomva a  gombot a menübe lépéshez.

2. Válassza a  gombot, majd nyomja meg a  gombot a PIP mód bekapcsolásához. A részletek a képernyő felső részén, középen jelennek meg.
3. Tartsa lenyomva a  gombot a beállítások elmentéséhez, és kilépéshez.



3-5. ábra Kép-a-képben (PIP) mód beállítása







Megjegyzés

Ha a digitális zoom be van kapcsolva, csak a PIP nézet nagyít.

3.9 Homogénmező-korrekción (FFC)

Ezzel a funkcióval kijavíthatók a kijelző egyenlőtlenségei.

Lépések

1. Tartsa lenyomva a  gombot a menü megnyitásához.
2. Válassza a  ikont és nyomja meg a  gombot az FFC módra váltáshoz.
 - Manuális: Tartsa lenyomva a  gombot a kijelző egyenlőtlenségeinek kijavításához.
 - Automatikus: A készülék a kamera bekapcsolásakor automatikusan kalibrálja a homogén mezőt (FFC) a beállított ütemterv szerint.
 - Külső: Takarja el a lencsét, majd nyomja le a  gombot élőkép módban a kijelző egyenlőtlenségeinek kijavításához.
3. Tartsa lenyomva a  gombot a beállítások elmentéséhez, és kilépéshez.









Megjegyzés

A visszaszámlálás megkezdődik, mielőtt a készülék automatikusan végrehajtja a homogénmező-korrekción (FFC).

3.10 Hibás képpontok kijavítása

A készülék képes kijavítani a képernyő nem megfelelően megjelenő, hibás képpontjait.

Lépések

1. Tartsa lenyomva a  gombot a menü megnyitásához.
2. Válassza a  ikont.
3. A  gomb megnyomásával választhatja ki a tengely irányát. Ha az **X** opciót választja, a kurzor jobbra és balra mozog; ha az **Y** opciót választja, a kurzor fel-le mozog.
4. A  vagy  gombokkal vigye a kurzort a hibás képponthoz.
5. A  gombbal állítsa a tengelyt **N** értékre, majd a  vagy  gombokkal válassza a **DPC** opciót.
6. Nyomja le a  gombot a hibás képpont kijavításához.

Megjegyzés

- A kiválasztott hibás képpont felnagyítható, és megjeleníthető a felület jobb-felső sarkában.



3-6. ábra Hibás képpontok kijavítása

- Ha a képernyőn megjelenő információk (OSD) eltakarják a hibás képpontot, a készülék automatikusan tükrözi a képernyőt.

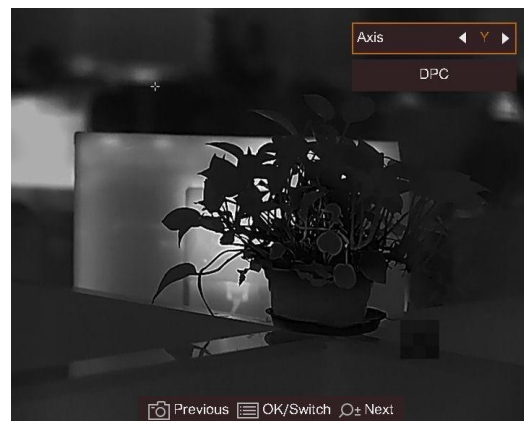
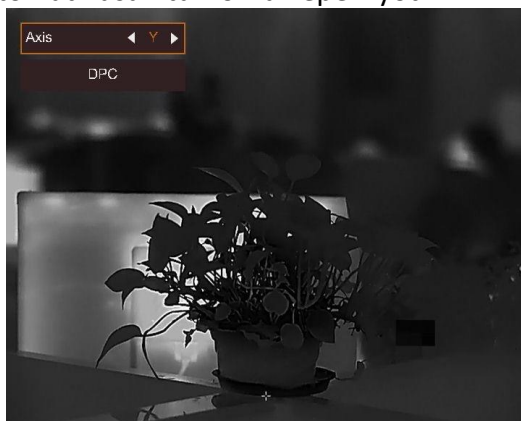

3-7. ábra Tükrözés





4. fejezet Távolságmérés

A készülék képes bemérni a célpont és a megfigyelési hely közötti távolságot.

A kezdés előtt



Távolságmérés közben tartsa mozdulatlanul a kezét és testhelyzetét. Ellenkező esetben a mérés pontatlan lehet.

Lépések

1. Tartsa lenyomva a  gombot a menü megnyitásához.
2. Válassza a  gombot majd nyomja le a  gombot a beállítási felület megnyitásához.
 - 1) Nyomja meg a  gombot a célpont kiválasztásához. **Szarvas, Szürke farkas, Barna medve** vagy **Egyéni** célpont választható.
 - 2) Állítsa be a célpont magasságát.

Megjegyzés

A beállítható magasságérték 0,1 és 9 között lehet.

- 3) Nyomja le a  gombot a megerősítéshez.
3. Igazítsa a felső jelölés közepét a célpont felső pereméhez. Nyomja le a  gombot a megerősítéshez. A célpont felső pereménél villog a kurzor.
4. Igazítsa az alsó jelölés közepét a célpont alsó pereméhez. Nyomja le a  gombot a megerősítéshez.

Eredmény

A kép bal felső sarka a távolságmérés eredményét mutatja, illetve a célpont magasságát.



4-1. ábra Mérési eredmények

Megjegyzés







- Nyissa meg a távolságmérési felületet, majd nyomja le a  gombot az előző bemért célpont adatainak megtekintéséhez.
 - Ha a PIP engedélyezve van, a PIP nézet a távolságmérési felületen marad.
-

5. fejezet Általános beállítások

5.1 OSD beállítása

Ezzel a funkcióval megjeleníthető vagy elrejthető az OSD-menü az élőkép felületen.





Lépések

1. Tartsa lenyomva a  gombot a menü megnyitásához.
2. Válassza a  gombot, majd nyomja le a  gombot az OSD-beállítási felület megnyitásához.
3. Nyomja le a  vagy a  gombot a megjeleníteni/elrejtteni kívánt OSD információk kiválasztásához.
4. Nyomja meg a  gombot a kiválasztott OSD információk megjelenítéséhez vagy elrejtéséhez.

5.2 Márkaembléma beállítása

Márkalogót adhat hozzá az élőkép felületen, a felvételeken és a videókon.

Lépések

1. Tartsa lenyomva a  gombot a menü megnyitásához.
2. Válassza a  ikont.
3. Nyomja meg a  gombot a **Márkaembléma** bekapcsolásához.
4. Tartsa lenyomva a  gombot a beállítások elmentéséhez, és kilépéshez.

Eredmény

A márkaembléma a képernyő jobb-alsó sarkában jelenik meg.

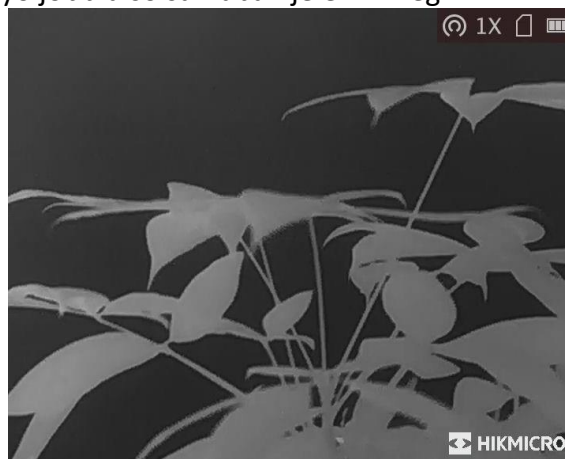



5-1. ábra Márkaembléma kijelzése

5.3 Égésmegeelőzés

Ezzel a funkcióval a hőcsatorna érzékelőjének égése előzhető meg. Ha engedélyezi ezt a funkciót, akkor a védőpajzs bezár, amint az érzékelő szűrkeskalája elér egy bizonyos értéket.

Lépések

1. Tartsa lenyomva a  gombot a menü megnyitásához.
2. Válassza a  ikont, majd nyomja le a  gombot az égésmegeelőzési funkció be- és kikapcsolásához.



Megjegyzés

Kerülje a közvetlen napfényt, és kapcsolja be a beégés-megeelőző funkciót, hogy csökkentse az érzékelő hő okozta károsodásának kockázatát.

5.4 Rögzítés és videó

5.4.1 Képrögzítés

A fő élőkép felületen nyomja meg a  gombot kép rögzítéséhez.



Megjegyzés

Ha a rögzítés sikeres, az élőkép 1 másodpercig lefagy, a képernyőn pedig megjelenik egy üzenet. A rögzített képek exportálásához tanulmányozza a **Fájlok exportálása** fejezetet.

5.4.2 Videórögzítés

Lépések

1. A fő élőkép felületen tartsa lenyomva a  gombot a rögzítés indításához.



5-2. ábra Felvétel indítása

A képernyő bal-felső sarkában megjelenik a felvétel időtartama.

2. Nyomja le újra, és tartsa lenyomva a  gombot a rögzítés leállításához.

Következő lépések



A rögzített fájlok exportálásához tanulmányozza a **Fájlok exportálása** fejezetet.

5.5 Forrópont-követés



A készülék képes azonosítani a helyszín legmagasabb hőmérsékletű pontját, és megjelölni azt a képernyőn.

Lépések

1. Tartsa lenyomva a  gombot a menü megnyitásához.

2. Válassza a  ikont, majd nyomja le a  gombot a legmagasabb hőmérsékletű pont megjelöléséhez.

Eredmény

Ha a funkció be van kapcsolva, a legmagasabb hőmérsékletű pontban egy  jelenik meg. A  a helyszín változásával együtt mozog.



5-3. ábra Forrópont-követés

Megjegyzés

Ez a funkció a különböző kameramodellek függvényében változik.

5.6 Fájlok exportálása

Ezzel a funkcióval exportálhatók a rögzített képek és videók.

A kezdés előtt

Kapcsolja ki a hotspot funkciót.

Lépések

1. Csatlakoztassa a készüléket a számítógéphez egy kábellel.



Megjegyzés

Figyeljen arra, hogy a kábel csatlakoztatása közben a készülék legyen bekapcsolva.

2. Nyissa meg a fájlkezelőt a számítógépen és válassza ki a készülék meghajtóját. A DCIM mappában keresse meg az exportálandó, a rögzítési év és hónap alapján elnevezett mappát. Például, egy 2022 júniusában rögzített videót vagy képet a **DCIM → 202206** mappában talál meg.
 3. Válassza ki, majd másolja át a kívánt fájlokat a számítógépre.
 4. Válassza le a készüléket a számítógépről.
-













Megjegyzés

- Ha a számítógéphez van csatlakoztatva, a készülék megjeleníti a képeket. A rögzítési, képernyőkép-készítési és hotspot funkciók azonban nem működnek.
 - A számítógéphez történő első csatlakoztatáskor az illesztőprogram automatikusan telepítődik.
 - A HIKMICRO Sight segítségével is exportálhat fájlokat. A részletes működést az alkalmazás használati útmutatója tartalmazza.
-

6. fejezet Rendszerbeállítások

6.1 Idő szinkronizálása







Lépések

1. Tartsa lenyomva a  gombot a menü megnyitásához.
2. Válassza a  gombot, majd nyomja le a  gombot az óra-beállítási felület megnyitásához.
3. Nyomja le a  gombot a rendszeridő beállításához, majd a  és  gombokkal válassza ki a szinkronizálni kívánt dátumot és időt.
4. Nyomja meg a  gombot a szinkronizálni kívánt óra, perc, másodperc, év, hónap vagy nap kiválasztásához, majd nyomja meg a  vagy  gombot a szám módosításához, majd nyomja meg ismét a  gombot a beállítás befejezéséhez.
5. Tartsa lenyomva a  gombot a beállítások elmentéséhez és a kilépéshez.

6.2 Nyelvbeállítások

Ez a funkció a készülék nyelvének beállítására szolgál.





Lépések

1. Tartsa lenyomva a  gombot a menü megnyitásához.
2. Válassza a  gombot, majd nyomja meg a  gombot a nyelvbeállítási felület megnyitásához.
3. Válassza ki a kívánt nyelvet a  vagy a  gomb lenyomásával, majd megerősítéshez nyomja meg a  gombot.

6.3 Mértékegység beállítása

A távolságmérési funkció mértékegysége igény szerint módosítható.

Lépések

1. Tartsa lenyomva a  gombot a menü megnyitásához.
2. Válassza a  opciót, majd nyomja meg a  gombot a mértékegység váltásához. A **Yard** és a **m** (méter) opciók közül választhat.
3. Tartsa lenyomva a  gombot a beállítások elmentéséhez és kilépéshez.



6.4 CVBS-kimenet

A CVBS-kimenet a készülék hibamentesítésére szolgál. A részletek megjelenítéséhez a készülék képernyője megjeleníthető a kijelzőn is.

A kezdés előtt

Csatlakoztassa a készüléket és a kijelzőt egy USB-CVBS kábellel. Figyeljen arra, hogy a kábel csatlakoztatása közben a készülék legyen kikapcsolva.

Lépések

1. Tartsa lenyomva a  gombot a készülékmenü megnyitásához.
2. Válassza a  opciót, majd nyomja meg a  gombot a CVBS-kimenet bekapcsolásához.
A kijelzőn megjelenik a készüléken látható kép.





Megjegyzés

A CVBS kábel nem része a csomagnak. Kérjük, vásárolja meg külön.



6.5 Készülékadatok megtekintése

Lépések

1. Tartsa lenyomva a  gombot a készülékmenü megnyitásához.
2. Válassza az  ikont. Majd nyomja meg a  gombot. Megjelennek a készülékadatok, mint például a verziószám és sorozatszám.

6.6 Készülék visszaállítása

Lépések

1. Tartsa lenyomva a  gombot a készülékmenü megnyitásához.
2. Válassza a  ikont, majd nyomja meg a  gombot a készülék alapértelmezett beállításainak visszaállításához, a rendszerüzenetnek megfelelően.

7. fejezet Gyakran ismételt kérdések

7.1 Miért nem működik a kijelző?

Ellenőrizze a készülék akkumulátorának töltöttségi szintjét. Próbálja újra bekapcsolni a kijelzőt, miután 5 percig töltötte az akkut.

7.2 Mi a teendő, ha elfelejtem a bejelentkezési jelszót?

A készülék inicializálása után állítsa vissza a jelszót.

7.3 Nem tiszta a kép, hogyan állítsam be?

Forgassa el a dioptria állítógombját, amíg éles lesz a kép. Lásd: *Dioptria beállítása*.

7.4 Sikertelen kép- vagy videórögzítés. Mi lehet az oka?

Ellenőrizze a következőket.

- A készülék csatlakoztatva van a számítógéphez? A rögzítés kikapcsolt állapotra van állítva?
- Megtelt a tárhely?
- Alacsony az akkumulátor töltöttségi szintje?

7.5 Miért nem találja meg a számítógép a készüléket?

Ellenőrizze a következőket.

- A készülék a mellékelt USB-kábellel van csatlakoztatva a számítógéphez?
- Amennyiben másik USB-kábelt használ, arra figyeljen, hogy ne legyen 1 méternél hosszabb.

8. fejezet Függelék

8.1 Eszközparancs

Olvassa be az alábbi QR-kódot a készülék általános sorosport-parancsainak lekérdezéséhez. Kérjük, vegye figyelembe, hogy a parancslista a HIKMICRO hőkamerák leggyakrabban használt sorosport-parancsait tartalmazza.



8.2 Az eszköz kommunikációs mátrixa

Olvassa be az alábbi QR-kódot az eszköz kommunikációs mátrixának lekérdezéséhez. Kérjük, vegye figyelembe, hogy a mátrix a HIKMICRO hőkamerák valamennyi kommunikációs portját tartalmazza.



Biztonsági utasítások



Ezen utasítások célja annak biztosítása, hogy a felhasználó a terméket megfelelően tudja használni veszély vagy vagyoni veszteség elkerülése érdekében.

Törvények és szabályok

- A termék használatakor szigorúan be kell tartani a helyi elektromos biztonsági előírásokat.

Szimbólumok jelentése

A jelen dokumentumban található szimbólumok a következőket jelentik.

Szimbólum	Leírás
 Veszély	Veszélyes helyzetet jelez, amely – ha nem kerülik el – halálhoz vagy súlyos sérüléshez vezethet.
 Vigyázat	Lehetséges veszélyes helyzetet jelez, amely – ha nem kerülik el – a berendezések sérüléséhez, adatvesztéshez, teljesítménycsökkenéshez vagy váratlan eredményekhez vezethet.
 Megjegyzés	További információkat tartalmaz, melyek kiemelik, vagy kiegészítik a fő szöveg fontos részeit.

Szállítás

- Szállítás alkalmával tartsa a terméket az eredeti vagy ahhoz hasonló csomagolásban.
- Minden csomagolóanyagot őrizzen meg a későbbi felhasználás érdekében. Hiba esetén az eredeti csomagolásában kell a készüléket visszaküldenie a gyártónak. Az eredeti csomagolástól eltérő csomagolás a termék sérülését okozhatja. A vállalat ez esetben nem vállal semmilyen felelősséget.
- Ne ejtse le és ne tegye ki ütődésnek a készüléket. Tartsa távol a készüléket a mágneses zavarforrásoktól.

Tápellátás

- A bemeneti feszültségnek meg kell felelnie a korlátozott áramforrásokra vonatkozó előírásoknak (5 V DC, 2 A), az IEC62368-1 szabvány szerint. A részletes információkért olvassa el a műszaki adatokat.
- Ellenőrizze, hogy a tápcsatlakozó stabilan van-e csatlakoztatva a konnektorhoz.
- NE csatlakoztasson több készüléket egy hálózati adapterre, hogy elkerülje a túlterhelés okozta túlmelegedést vagy tűzveszélyt.
- Minősített gyártó hálózati adapterét használja. A tápellátással szembeni részletes követelmények a termék műszaki adataiban vannak feltüntetve.

Akkumulátor

- A beépített akkumulátor nem vehető ki. Kérjük, forduljon a gyártóhoz, ha javítás szükséges.

- 18650-es típusú beépített akkumulátor, amelynek mérete 24 mm x 72 mm. A névleges feszültség és kapacitás értékei 3,635 VDC, illetve 3350 mAh.
- Az akkumulátor hosszú távú tárolásakor az akkumulátor minőségének biztosítása érdekében ellenőrizze fél évente, hogy az teljesen fel van-e töltve. Ellenkező esetben rongálódás következhet be.
- Csak minősített gyártó által készített elemet használjon. Az akkumulátorral szembeni részletes követelmények a termék műszaki adataiban vannak feltüntetve.
- VIGYÁZAT: Az akkumulátor nem megfelelő típusúra cserélése robbanásveszélyt idézhet elő.
- Az akkumulátor nem megfelelő típusúval történő helyettesítése hatástalanná tehet egy biztonsági berendezést (például bizonyos típusú lítiumion-akkumulátorok esetében).
- Tilos az akkumulátort tűzbe vagy forró sütőbe tenni, illetve az akkumulátort összezúzni vagy felvágni, mert ez robbanást okozhat.
- Tilos az akkumulátort rendkívül magas környezeti hőmérsékletnek kitenni, mert ez robbanást, illetve gyúlékony folyadék vagy gáz szivárgását idézheti elő.
- Tilos az akkumulátort rendkívül alacsony légnyomásnak kitenni, mert ez robbanást, illetve gyúlékony folyadék vagy gáz szivárgását okozhatja.
- A használt akkumulátorokat az utasításoknak megfelelően semlegesítse.

Karbantartás

- Ha a termék nem működik megfelelően, forduljon a kereskedőjéhez vagy a legközelebbi szervizközpontoz. Nem vállalunk felelősséget az illetéktelen javításból vagy karbantartásból eredő károkért.
- Törölje le a készüléket egy tiszta ruhával és kis mennyiségű etanollal, ha szükséges.
- Ha a készüléket nem a gyártó által meghatározott módon használja, a védelem szintje csökkenhet.

Használati környezet

- Győződjön meg arról, hogy a használati környezet megfelel a készülék előírásainak. Az üzemi hőmérsékletnek -30 °C és 55 °C közé kell esnie, az üzemi páratartalom pedig nem haladhatja meg a 95%-ot.
- NE TEGYE ki a készüléket erős elektromágneses sugárzásnak vagy poros környezetnek.
- NE IRÁNYÍTSA az objektívet a Nap vagy más erős fényforrás irányába.

Vészhelyzet

- Ha a készülék füstöt, furcsa szagot vagy zajt bocsát ki, azonnal kapcsolja ki, húzza ki a tápkábelt, majd forduljon a szervizközpontoz.

A gyártó címe

313-as szoba, B egység, 2-es épület, 399 Danfeng Road, Xixing alkerület, Binjiang kerület, Hangzhou, Zhejiang 310052, Kína
Hangzhou Microimage Software Co., Ltd.

MEGFELELŐSÉGI MEGJEGYZÉS: A termográfias sorozat termékeire exportszabályozás vonatkozhat különböző régiókban és országokban, pl. az Egyesült Államokban, az Európai Unióban, az Egyesült

Királyságban és/vagy a wassenaari egyezmény más tagországaiban. Ha a termográfias sorozat termékeit különböző országok közt szeretné szállítani, exportálni vagy újraexportálni, tájékozódjon a szükséges exportengedélyekről és követelményekről egy jogi vagy megfelelőségi szakértőnél, vagy a helyi hatóságoknál.

Jogi információk

©2022 Hangzhou Microimage Software Co., Ltd. Minden jog fenntartva.

A Kézikönyvvel kapcsolatos tudnivalók

A jelen kézikönyv a termék használatával és kezelésével kapcsolatos utasításokat tartalmaz. Az itt szereplő képek, diagramok, ábrák és minden további információ csupán leírásként és magyarázatként szolgál. A Kézikönyvben szereplő információk a firmware-frissítések és egyéb okok miatt előzetes értesítés nélkül változhatnak. A kézikönyv legújabb verzióját a HIKMICRO webhelyén találja (www.hikmicrotech.com/).

Az Útmutatót a termékkel kapcsolatos támogatáshoz megfelelő képesítéssel rendelkező szakemberek támogatásával és útmutatásával együtt használja.

Védjegnyilatkozat



és az egyéb HIKMICRO védjegyek, valamint logók a HIKMICRO tulajdonát

képezik különféle joghatóságokban.

Az említett egyéb védjegyek és logók a megfelelő tulajdonosok tulajdonát képezik.

JOGI NYILATKOZAT

EZT A KÉZIKÖNYVET, VALAMINT A BENNE SZEREPLŐ TERMÉKET ANNAK HARDVER-, SZOFTVER-ÖSSZETEVŐIVEL ÉS FIRMWARE-ÉVEL EGYÜTT „EREDETI FORMÁBAN” BIZTOSÍTJUK, „BELEÉRTVE AZOK ÖSSZES ESETLEGES HIBÁJÁT”. A HIKMICRO NEM VÁLLAL SEM KIFEJEZETT, SEM TÖRVÉNY ÁLTAL VÉLELMEZETT JÓTÁLLÁST TÖBBEK KÖZÖTT – DE NEM KORLÁTOZVA – A TERMÉK ÉRTÉKESÍTHETŐSÉGÉRE, MEGFELELŐ MINŐSÉGÉRE, VALAMINT ADOTT CÉLRA VALÓ ALKALMASSÁGÁRA. A TERMÉKET KIZÁRÓLAG SAJÁT FELELŐSSÉGÉRE HASZNÁLHATJA. A HIKMICRO SEMMILYEN ESETBEN SEM VÁLLAL FELELŐSSÉGET ÖN FELÉ SEMMILYEN KÜLÖNLEGES, KÖVETKEZMÉNYES, JÁRULÉKOS VAGY KÖZVETETT KÁRÉRT, BELEÉRTVE TÖBBEK KÖZÖTT A TERMÉK HASZNÁLATÁVAL ÖSSZEFÜGGÉSBEN AZ ÜZLETI HASZON ELVESZTÉSÉBŐL, AZ ÜZLETMENET MEGSZAKADÁSÁBÓL, VALAMINT AZ ADATOK VAGY DOKUMENTUMOK ELVESZTÉSÉBŐL EREDŐ KÁROKAT, TÖRTÉNJEN EZ SZERZŐDÉSSZEGÉS VAGY KÁROKOZÁS (BELEÉRTVE A GONDATLANSÁGOT) EREDMÉNYEKÉNT, MÉG AKKOR SEM, HA A HIKMICRO VÁLLALATOT TÁJÉKOZTATTÁK AZ ILYEN KÁROK BEKÖVETKEZÉSÉNEK LEHETŐSÉGÉRŐL.

ÖN TUDOMÁSUL VESZI, HOGY AZ INTERNET TERMÉSZETÉBŐL FAKADÓAN KOCKÁZATOKAT REJT, ÉS A HIKMICRO SEMMILYEN FELELŐSSÉGET NEM VÁLLAL A RENDELLENES MŰKÖDÉSÉRT, A SZEMÉLYES ADATOK KISZIVÁRGÁSÁÉRT VAGY MÁS OLYAN KÁROKÉRT, AMELYEKET KIBERTÁMADÁSOK, HACKERTÁMADÁSOK, VÍRUSFERTŐZÉSEK VAGY MÁS INTERNETES BIZTONSÁGI VESZÉLYEK OKOZTAK; A HIKMICRO AZONBAN KÉRÉSRE IDŐBEN MŰSZAKI TÁMOGATÁST NYÚJT. ÖN ELFOGADJA, HOGY EZT A TERMÉKET KIZÁRÓLAG A VONATKOZÓ TÖRVÉNYI ELŐÍRÁSOK BETARTÁSÁVAL HASZNÁLJA, ÉS HOGY A VONATKOZÓ TÖRVÉNYEKNEK MEGFELELŐ HASZNÁLAT KIZÁRÓLAG AZ ÖN FELELŐSSÉGE. KÜLÖNÖSKÉPPEN AZ ÖN FELELŐSSÉGE, HOGY A TERMÉK HASZNÁLATA SORÁN NE SÉRTSE HARMADIK FÉL JOGAIT, BELEÉRTVE, DE NEM KORLÁTOZVA A NYILVÁNOSSÁGRA, SZELLEMI TULAJDONRA, ADATOK VÉDELMEÉRE ÉS EGYÉB SZEMÉLYES ADATOKRA VONATKOZÓ JOGOKAT. TILOS A TERMÉKET ILLEGÁLIS VADÁSZATRA, MAGÁNÉLET

MEGSÉRTÉSÉRE VAGY BÁRMILYEN MÁS, TÖRVÉNYTELEN VAGY A KÖZÉRDEKET SÉRTŐ CÉLRA HASZNÁLNI. A TERMÉKET NEM HASZNÁLHATJA TILTOTT CÉLRA, BELEÉRTVE A TÖMEGPUSZTÍTÓ FEGYVEREK FEJLESZTÉSÉT VAGY GYÁRTÁSÁT, A VEGYI VAGY BIOLÓGIAI FEGYVEREK FEJLESZTÉSÉT VAGY GYÁRTÁSÁT, VALAMINT BÁRMILYEN, ROBBANÁSVESZÉLYES VAGY NEM BIZTONSÁGOS NUKLEÁRIS HASADÓANYAG-CIKLUSSAL KAPCSOLATOS TEVÉKENYSÉGET, ILLETVE EMBERI JOGI VISSZAÉLÉSEKET TÁMOGATÓ MÓDON TÖRTÉNŐ FELHASZNÁLÁST.

HA A JELEN KÉZIKÖNYV ÉS A HATÁLYOS TÖRVÉNY KÖZÖTT ELLENTMONDÁS TAPASZTALHATÓ, AKKOR AZ UTÓBBI A MÉRVADÓ.

Szabályozással kapcsolatos információk

Ezek a cikkelyek kizárólag a megfelelő jelt vagy információt viselő termékekre vonatkoznak.

EU megfelelési nyilatkozat



Ez a termék és mellékelt tartozékai (ha vannak ilyenek) a „CE” jelzést viselik, és így megfelelnek a rádióberendezésekről szóló 2014/53/EU (RED), az elektromágneses összeférhetőségről szóló 2014/30/EU (EMCD), a kisfeszültségű berendezésekről szóló 2014/35/EU (LVD) és a 2011/65/EU (RoHS) irányelvekben felsorolt vonatkozó harmonizált európai szabványoknak.

Frekvenciasávok és teljesítmény (az EK-ban)

Az alábbi rádióberendezésre érvényes frekvenciasávok és a leadott teljesítmény (sugárzott és/vagy vezetett) névleges határértékei a következők:

Wi-Fi 2,4 GHz (2,4 GHz - 2,4835 GHz), 20 dBm

Csak minősített gyártó által készített tápadaptert használjon. A tápellátással szembeni részletes követelmények a termék műszaki adataiban vannak feltüntetve.

Csak minősített gyártó által készített elemet használjon. Az akkumulátorral szembeni részletes követelmények a termék műszaki adataiban vannak feltüntetve.



2012/19/EU irányelv (WEEE-irányelv): Az ezzel a jelzéssel ellátott termékeket nem lehet szelektálatlan kommunális hulladékként elhelyezni az Európai Unióban. A megfelelő újrahasznosítás érdekében vigye vissza ezt a terméket helyi beszállítójához, amikor új, egyenértékű berendezést vásárol, vagy adja le a kijelölt gyűjtőhelyeken. További információért keresse fel az alábbi honlapot: www.recyclethis.info



2006/66/EK irányelv és annak 2013/56/EU kiegészítése (Akkumulátor-irányelv): Ez a termék olyan elemet tartalmaz, amelyet nem lehet szelektálatlan kommunális hulladékként elhelyezni az Európai Unióban. A termékdokumentációban további információkat talál az elemről. Az elem ezzel a jelzéssel van ellátva. A jelzésen megtalálhatók lehetnek a kadmiumot (Cd), ólmot (Pb) vagy higanyt (Hg) jelző betűjelek. A megfelelő újrahasznosítás érdekében vigye vissza ezt a terméket a beszállítójához, vagy vigye egy kijelölt gyűjtőhelyre. További információért keresse fel az alábbi honlapot: www.recyclethis.info



HIKMICRO

See the World in a New Way



Facebook: HIKMICRO Outdoor Instagram: hikmicro_outdoor

YouTube: HIKMICRO Outdoor

LinkedIn: HIKMICRO

Web: www.hikmicrotech.com

E-mail: support@hikmicrotech.com

UD31392B