

# Benutzerhandbuch

*Digitales Tag- und Nachtsicht-Zielfernrohr*

# ***ALPEX 4K-SERIE***

*V5.5.140 202510*



Kontakt

# INHALT

<b>1</b>	<b>Überblick .....</b>	<b>1</b>
1.1	Hauptfunktion .....	1
1.2	Aufbau.....	1
<b>2</b>	<b>Vorbereitung .....</b>	<b>4</b>
2.1	Kabelanschluss .....	4
2.2	Akku einsetzen .....	4
2.2.1	Akku-Anleitung.....	4
2.2.2	Einsetzen der Batterien .....	4
2.3	Gerät auf Schiene montieren.....	5
2.4	Installieren der IR-Lampe .....	7
2.5	Ein-/Ausschalten .....	9
2.6	Auto. Bildschirm aus .....	10
2.7	Beschreibung des Menüs .....	11
2.8	App-Verbindung.....	11
2.9	Firmware-Status .....	12
2.9.1	Firmware-Status prüfen.....	12
2.9.2	Gerät aktualisieren.....	13
2.10	Nullstellung (Übersicht) .....	14
<b>3</b>	<b>Bildeinstellungen .....</b>	<b>15</b>
3.1	Dioptrien einstellen.....	15
3.2	Fokus einstellen.....	15
3.3	Blendenöffnung einstellen .....	16
3.4	Helligkeit einstellen .....	16
3.5	Kontrast einstellen .....	16
3.6	Anzeigemodus umschalten .....	17
3.7	Stellen Sie die intelligente IR-Empfindlichkeit ein.....	19
3.8	Bild-im-Bild-Modus einstellen .....	19
3.9	Digitalzoom einstellen.....	20
3.10	Neigungsskala einstellen.....	21
<b>4</b>	<b>Nullstellung .....</b>	<b>22</b>
4.1	Fadenkreuzmodus einstellen.....	22
4.2	Auswählen von Nullstellung von Profilen .....	22
4.3	Fadenkreuz festlegen.....	23
4.4	Fadenkreuz korrigieren .....	24
4.4.1	Fadenkreuz am Gerät korrigieren .....	24
4.4.2	Fadenkreuz über HIKMICRO Sight korrigieren .....	26
<b>5</b>	<b>Entfernung messen.....</b>	<b>29</b>

<b>6</b>	<b>Allgemeine Einstellungen .....</b>	<b>31</b>
6.1	OSD einstellen .....	31
6.2	Markenlogo festlegen .....	31
6.3	Erfassen und Video .....	32
6.3.1	Bild erfassen .....	32
6.3.2	Audio einstellen .....	32
6.3.3	Video aufnehmen.....	33
6.3.4	Video voraufzeichnen.....	33
6.3.5	Lokales Album .....	34
6.4	Dateien exportieren .....	35
6.4.1	Dateien über HIKMICRO Sight exportieren.....	35
6.4.2	Dateien über PC exportieren .....	36
<b>7</b>	<b>Systemeinstellungen .....</b>	<b>37</b>
7.1	Datum anpassen .....	37
7.2	Zeit synchronisieren.....	37
7.3	Sprache einstellen .....	37
7.4	Einheit einstellen .....	38
7.5	Diagnoseprotokoll speichern.....	38
7.6	Passcode für Bildschirmsperre festlegen.....	39
7.6.1	Passcode aktivieren .....	39
7.6.2	Zugangscod ändern.....	40
7.7	Gerätedaten anzeigen .....	40
7.8	Gerät wiederherstellen .....	41
7.9	Gerät zurücksetzen .....	41
<b>8</b>	<b>Häufig gestellte Fragen .....</b>	<b>42</b>
8.1	Warum ist der Bildschirm ausgeschaltet? .....	42
8.2	Das Bild ist nicht scharf, wie kann es eingestellt werden? .....	42
8.3	Aufnahme oder Aufzeichnung schlägt fehl. Welches Problem liegt vor?.....	42
8.4	Warum erkennt der PC das Gerät nicht?.....	42

# 1 Überblick

Das digitale Tag- und Nachtsicht-Zielfernrohr HIKMICRO ALPEX 4K kann bei allen Lichtverhältnissen eingesetzt werden. Mit einem modernen 3840 × 2160-UHD-Sensor und einer einstellbaren Blende von F1.2 bis 2.5 bietet es eine sehr klare und lebhaftere Vollfarbdarstellung bei Tag und klassische Schwarzweißsicht bei Nacht. Das Gerät im klassischen Röhrendesign entspricht den Anforderungen professioneller Jäger, die Tradition schätzen und nach technologischer Perfektion streben. Das Zielfernrohr eignet sich für die Feld- und Waldjagd, für Abenteuer und Rettung.

## 1.1 Hauptfunktion

- **Einstellbare Blendenöffnung:** Mit dem Blendeneinstellring stellen Sie die Blendenöffnung je nach den Lichtverhältnissen ein.
- **Anzeigemodus umschalten:** Mit dem Tag-/Nacht-/Grün-/Gelb-/Automatikmodus können Sie das Gerät in verschiedenen Umgebungen verwenden.
- **Schnelles Nullstellen:** Das Gerät unterstützt die Nullstellung über die HIKMICRO Sight-App und das Gerät, und das nullgestellte Fadenkreuz hilft Ihnen, das Ziel schnell und genau anzuvisieren. Siehe **Nullstellung**.
- **Video mit Rückstoßaktivierung:** Das Gerät kann die Aufnahme vor der Rückstoßaktivierung automatisch starten und nach der Rückstoßaktivierung beenden.
- **App-Verbindung:** Das Gerät kann Fotos aufnehmen, Videos aufzeichnen und Einstellungen über die HIKMICRO Sight App vornehmen, nachdem es über einen Hotspot Ihrem Smartphone verbunden wurde.

## 1.2 Aufbau



### Hinweis

- Das Aussehen kann je nach Modell variieren. Bitte nehmen Sie das tatsächliche Produkt als Referenz.
  - Die Bilder in diesem Handbuch dienen nur der Veranschaulichung. Bitte nehmen Sie das tatsächliche Produkt als Referenz.
-







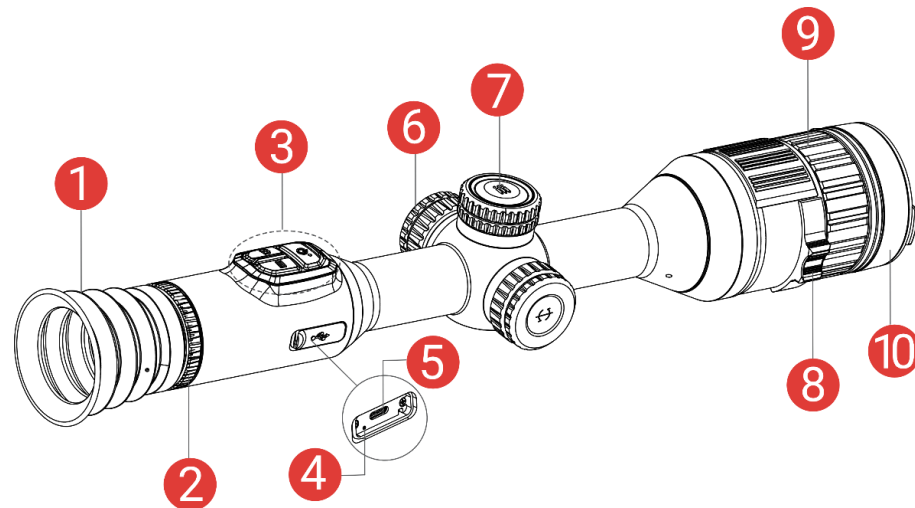

Abbildung 1-1 Aufbau

Tabelle 1-1 Beschreibung der Komponenten

Nr.	Komponente	Beschreibung
1	Okular	Das dem Auge am nächsten liegende Teil, um das Ziel zu sehen.
2	Dioptrieneinstellring	Stellt die Dioptrieneinstellung ein
3	Schaltflächen	Zum Einstellen von Funktionen und Parametern.
4	Ladezustandsanzeige	Zeigt den Ladestatus des Geräts an. <ul style="list-style-type: none"> <li>● Blinkt rot und grün: Es ist ein Fehler aufgetreten.</li> <li>● Leuchtet rot: Ladezyklus.</li> <li>● Leuchtet Grün: Vollständig aufgeladen.</li> </ul>
5	Type-C-Schnittstelle	Schließen Sie das Gerät an die Stromversorgung an oder übertragen Sie Daten mit einem Type-C-Kabel.
6	Akkufach	Zum Halten der Akkus.
7	Rad	Um Funktionen und Parameter auszuwählen und den digitalen Zoom umzuschalten.
8	Blendeneinstellring	Zum Einstellen der Blendenöffnung.
9	Fokusring	Stellen Sie den Fokus ein, um die Ziele klar zu erkennen.
10	Objektivdeckel	Schützt das Objektiv.



## Schaltfläche Beschreibung

Tabelle 1-2 Schaltfläche Beschreibung

Symbol	Taste	Funktion
	Ein/Aus	<ul style="list-style-type: none"> <li>● Drücken: Standby-Modus/Gerät aufwecken.</li> <li>● Gedrückt halten: Ein/Ausschalten.</li> </ul>
	Erfassen	<ul style="list-style-type: none"> <li>● Drücken: Schnappschüsse aufnehmen.</li> <li>● Gedrückt halten: Starten/stoppen der Videoaufnahme.</li> </ul>
	Modus	<ul style="list-style-type: none"> <li>● Drücken: Zwischen Tag-/Nacht-/Grün-/Gelb-/Automatikmodus wechseln.</li> <li>● Gedrückt halten: BiB (Bild im Bild) ein-/ausschalten.</li> </ul>
	Rad	<p>Nicht-Menümodus:</p> <ul style="list-style-type: none"> <li>● Gedrückt halten: Rufen Sie das Menü auf.</li> <li>● Rotieren: Digitalzoom umschalten.</li> </ul> <p>Menümodus:</p> <ul style="list-style-type: none"> <li>● Drücken: Parameter bestätigen/einstellen.</li> <li>● Gedrückt halten: Speichern und Menü verlassen.</li> <li>● Rotieren: Nach oben/unten wechseln.</li> </ul>
 + 	Erfassen + Modus	Gedrückt halten, um das Rad zu sperren/entsperren.



## Hinweis

- Die Betriebsanzeige leuchtet rot, wenn das Gerät eingeschaltet ist.
- Wenn Sie bei aktivierter Funktion „Auto. Bildschirm aus“  drücken, um in den Standby-Modus zu wechseln, können Sie für das Aufwecken des Geräts dieses auch neigen oder drehen. Im Abschnitt **Auto. Bildschirm aus** erhalten Sie Informationen zu den detaillierten Abläufen.
- Wenn das Rad gesperrt/entsperrt ist, wird das Symbol  /  angezeigt.

## 2 Vorbereitung

### 2.1 Kabelanschluss

Verbinden Sie Gerät und Netzteil über ein USB-Type-C-Kabel, um das Gerät einzuschalten oder aufzuladen. Alternativ können Sie das Gerät mit einem PC verbinden, um Dateien zu exportieren.





Abbildung 2-1 Kabelanschluss

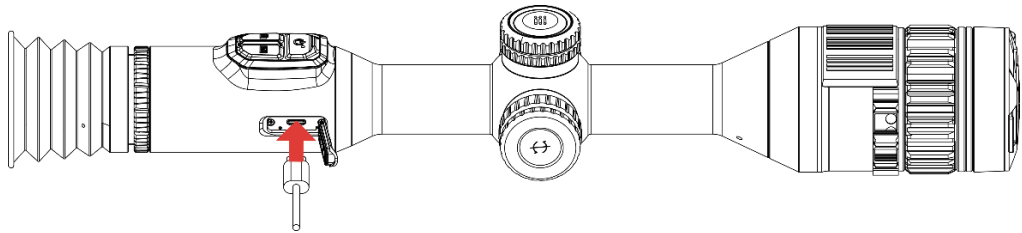

#### Hinweis

- Laden Sie das Gerät vor dem ersten Gebrauch mehr als 6 Stunden lang auf.
  - Nur der eingebaute Akku kann über das Typ-C-Kabel aufgeladen werden. Verwenden Sie das mitgelieferte Netzteil zum Aufladen des Akkus.
  - Die Priorität für die Stromversorgung liegt zunächst beim internen Akku, gefolgt vom externen Akku.
  - Das Akkusymbol  auf dem Bildschirm bedeutet, dass das Gerät derzeit über den integrierten Akku/einen externen Akku mit Strom versorgt wird.
- 

### 2.2 Akku einsetzen

#### 2.2.1 Akku-Anleitung

- Nehmen Sie den externen Akku heraus, wenn das Gerät längere Zeit nicht benutzt wird.
- Die externe wiederaufladbare Batterie ist vom Typ 18650, und die Batteriegröße sollte 19 mm × 70 mm betragen. Die Nennspannung beträgt 3,6 V, und die Akkukapazität beträgt 3200 mAh.
- Der eingebaute Batterietyp ist eine Lithiumbatterie, und die Batteriegröße sollte 23 mm × 67 mm betragen. Die Nennspannung beträgt 3,635 V und die Nennkapazität beträgt 3350 mAh.

#### 2.2.2 Einsetzen der Batterien

Batterie ins Batteriefach einlegen.

### *Schritte*

1. Drehen Sie die Batterieabdeckung gegen den Uhrzeigersinn, um sie zu lösen.



Abbildung 2-2 Abdeckung lösen

2. Setzen Sie den Akku in das Akkufach mit dem Pluspol nach innen zeigend ein.

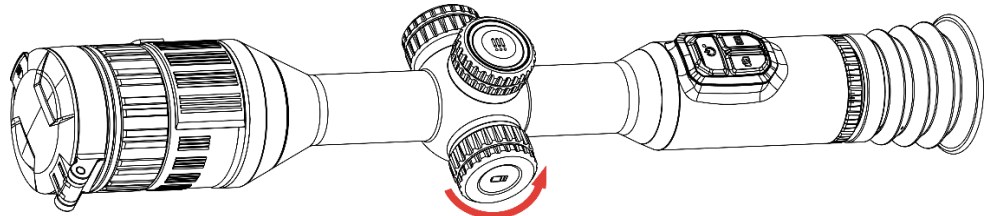

Abbildung 2-3 Einlegen der Batterie

3. Drehen Sie den Akkufachdeckel im Uhrzeigersinn, um ihn zu fixieren.

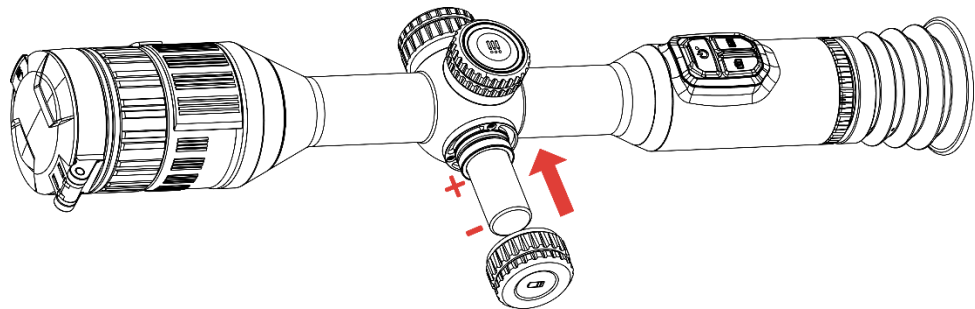

Abbildung 2-4 Abdeckung festziehen

## 2.3 Gerät auf Schiene montieren

### *Schritte*

1. Schrauben Sie den oberen Ring mit einem Inbusschlüssel ab.

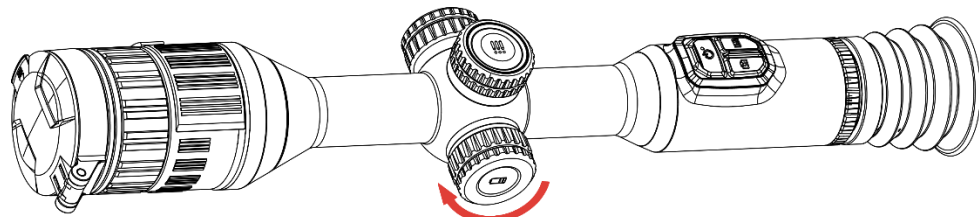

Abbildung 2-5 Schrauben Sie den oberen Ring auf

2. Legen Sie das Gerät in die untere Hälfte des Rings und richten Sie die oberen Löcher auf die unteren Löcher aus.

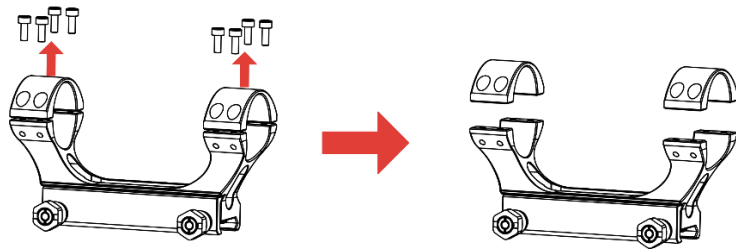

Abbildung 2-6 Legen Sie das Gerät in den Ring

3. Schrauben einlegen und anziehen.

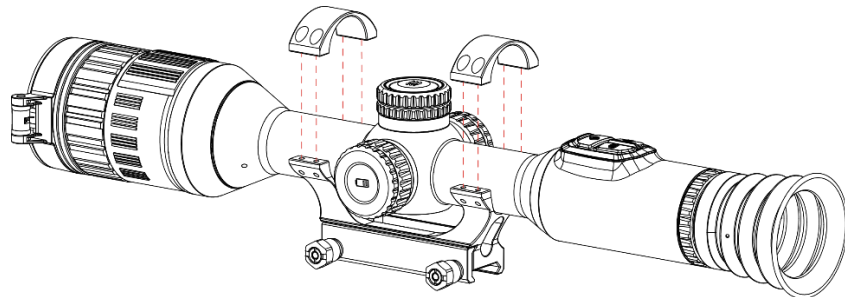

Abbildung 2-7 Festziehen der Schrauben

4. Lösen Sie die Schrauben an der unteren Hälfte des Rings.

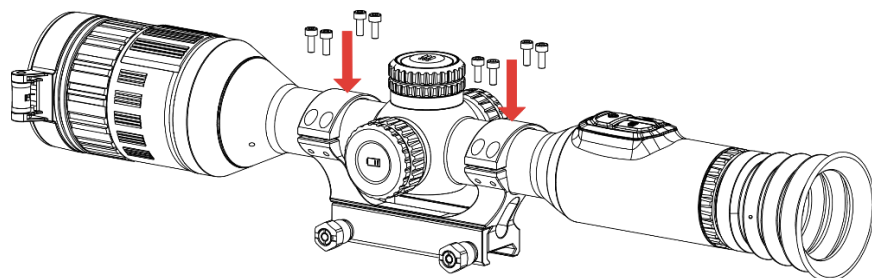

Abbildung 2-8 Schrauben lösen

5. Befestigen Sie die untere Hälfte des Rings an der Schiene und ziehen Sie die Schrauben am Ring fest. Stellen Sie sicher, dass das Gerät

waagrecht bleibt.

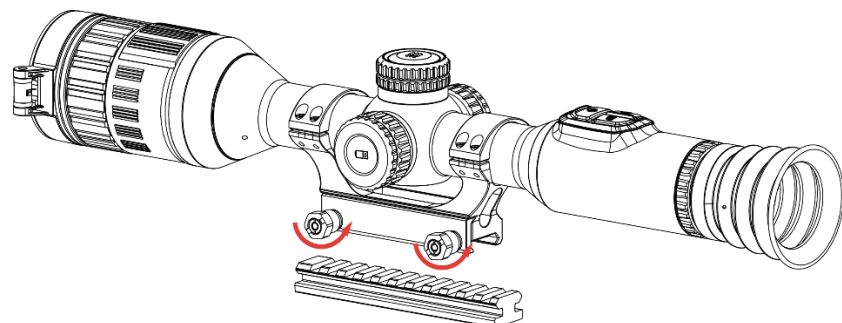

Abbildung 2-9 Festziehen der Schrauben



## Hinweis

- Der Ring kann je nach Modell variieren. Informieren Sie sich bitte am jeweiligen Produkt.
  - Bitte erwerben Sie den Ring separat.
  - Reinigen Sie den Gerätesockel und die Schiene mit einem fusselfreien Tuch.
- 

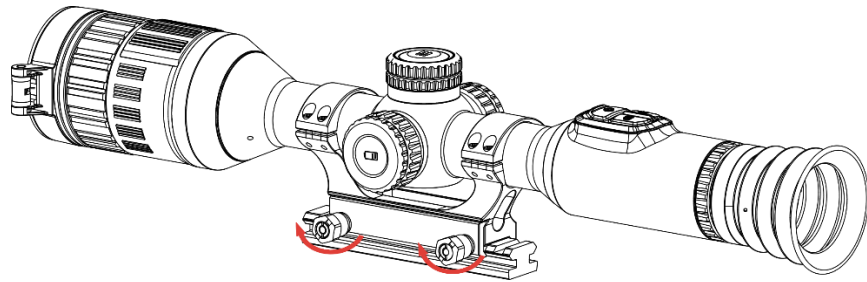
## 2.4 Installieren der IR-Lampe

### Schritte

1. Öffnen Sie die Halterung der IR-Lampe, und setzen Sie das Gerät dort hinein.



Abbildung 2-10 Öffnen der Halterung der IR-Lampe

2. Verriegeln Sie den Hebel durch Drücken, um die Halterung zu fixieren (siehe Abbildung).

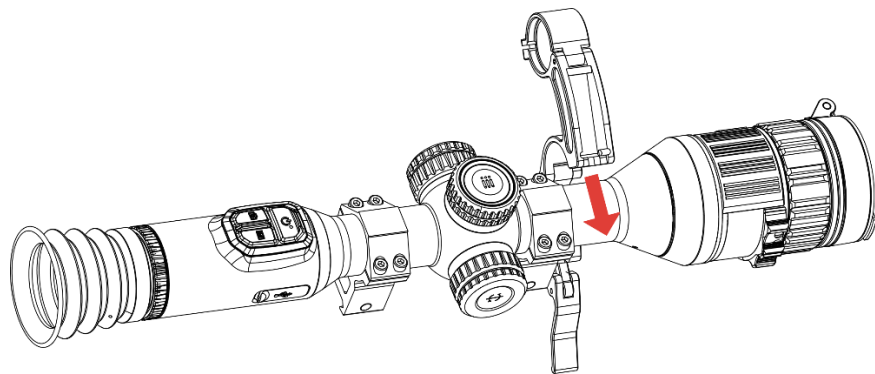

Abbildung 2-11 Verriegeln des Hebels

3. Drehen Sie die Batterieabdeckung der IR-Lampe gegen den Uhrzeigersinn, um sie zu entfernen. Stecken Sie die IR-Lampe durch den Bügel ihrer Halterung, und drehen Sie anschließend die Batterieabdeckung der IR-Lampe im Uhrzeigersinn, um sie festzuziehen.

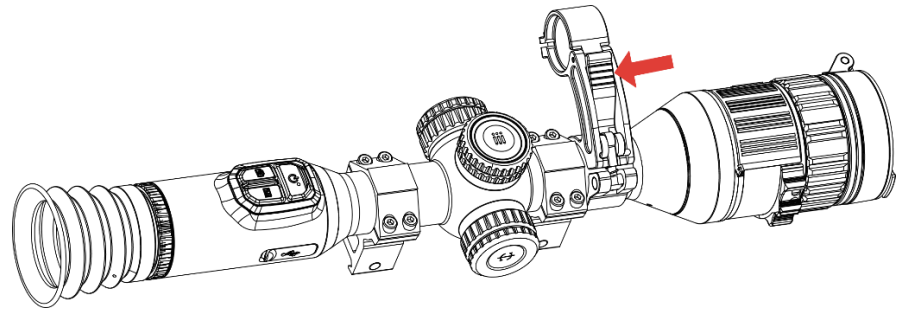

Abbildung 2-12 Befestigen der IR-Taschenlampe

4. Ziehen Sie die Schrauben an, um die IR-Lampe zu befestigen.



Abbildung 2-13 Fixieren der IR-Lampe

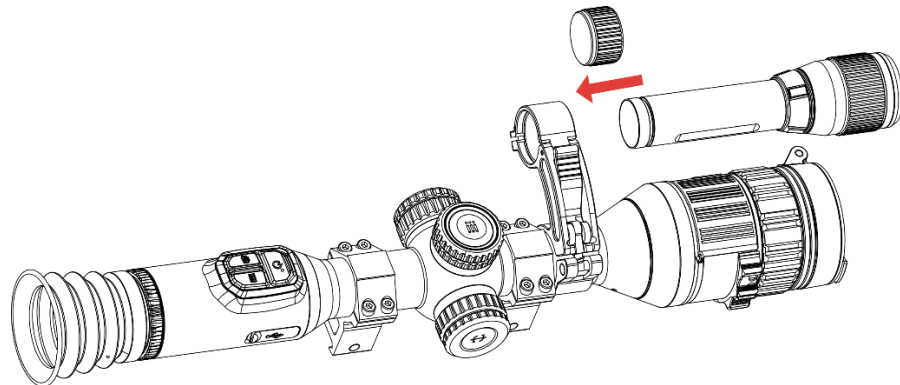

### Hinweis

- Drehen Sie den Hebel, um die Halterung der IR-Lampe einzustellen. Der Hebel wird gelöst, wenn Sie ihn fortgesetzt gegen den Uhrzeigersinn drehen. Drehen Sie den Hebel im Uhrzeigersinn, um ihn zu installieren.
  - Achten Sie darauf, dass das geriffelte Bereich des Hebels nach außen zeigt, wenn Sie ihn festdrücken.
  - Bitte erwerben Sie die IR-Lampenhalterung und die IR-Lampe separat.
- 

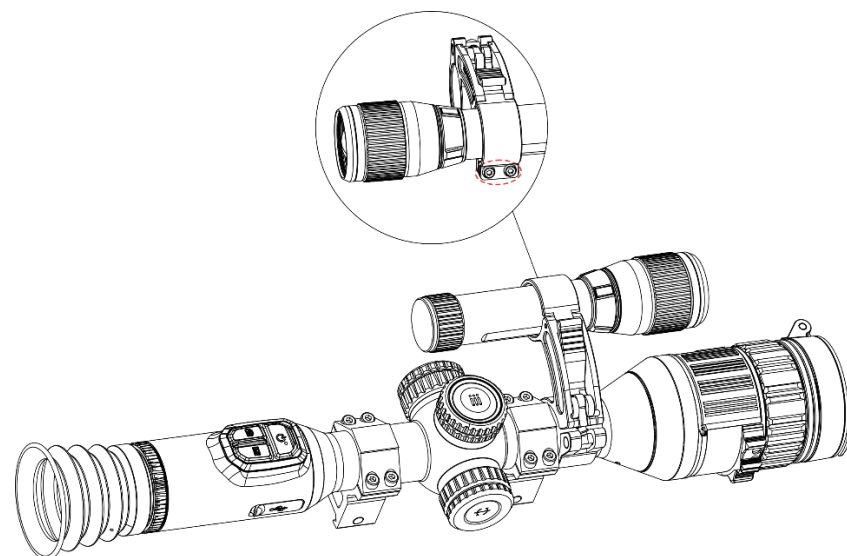
## 2.5 Ein-/Ausschalten

### Einschalten

Wenn das Gerät mit dem Kabel verbunden ist oder der Akku ausreichend aufgeladen ist, halten Sie  gedrückt, um das Gerät einzuschalten.

### Ausschalten

Wenn das Gerät eingeschaltet ist, halten Sie  gedrückt, um es auszuschalten.





### Hinweis

- Beim Ausschalten des Geräts wird ein Countdown zum Ausschalten angezeigt. Sie können eine beliebige Taste drücken, um den Countdown zu unterbrechen und das Ausschalten abubrechen.
  - Die automatische Abschaltung bei niedrigem Batteriestand kann nicht abgebrochen werden.
- 

### Automatische Abschaltung

Sie können die Zeit zur automatischen Abschaltung für Ihr Gerät festlegen.

#### *Schritte*

1. Halten Sie das Rad gedrückt, um das Menü einzublenden.
2. Gehen Sie zu  **Erweiterte Einstellungen** und wählen Sie  **Allgemeine Einstellungen** aus.
3. Drehen Sie das Rad, um  auszuwählen, und drücken Sie auf das Rad, um die Konfigurationsoberfläche aufzurufen.
4. Drehen Sie das Rad, um die gewünschte Zeit für die automatische Abschaltung auszuwählen, und drücken Sie zur Bestätigung auf das

Rad .

5. Halten Sie zum Speichern und Beenden das Rad gedrückt.



### Hinweis

- Sie können den Akkustand dem Akkusymbol entnehmen. / bedeutet, dass der Akku schwach ist, / bedeutet, dass der Akku nicht erkannt wird oder nicht installiert ist, und bedeutet, dass der Ladevorgang des Akkus abnormal ist.
  - Wenn der Hinweis „Akku schwach“ angezeigt wird, laden Sie den Akku auf.
  - Die automatische Abschaltung tritt nur in Kraft, wenn das Gerät nicht in Betrieb oder mit der HIKMICRO Sight-App verbunden ist.
  - Der Countdown für die automatische Abschaltung beginnt erneut, wenn das Gerät wieder in den Standby-Modus wechselt oder neu gestartet wird.
- 

## 2.6 Auto. Bildschirm aus

Die Funktion „Auto. Bildschirm aus“ verdunkelt den Bildschirm, um Energie zu sparen und die Akkulaufzeit zu verlängern.

### *Schritte*

1. „Auto. Bildschirm aus“ aktivieren.
  - 1) Halten Sie das Rad gedrückt, um das Menü einzublenden.
  - 2) Gehen Sie zu **Erweiterte Einstellungen** und drehen Sie das Rad, um auszuwählen.
  - 3) Drücken Sie auf das Rad, um „Auto. Bildschirm aus“ zu aktivieren.
  - 4) Halten Sie zum Speichern der Einstellungen und zum Beenden das Rad gedrückt.
2. Verwenden Sie eine der folgenden Methoden, um das Gerät bei eingeschaltetem Display in den Standby-Modus zu versetzen:
  - Neigen Sie das Gerät um mehr als 70 ° nach unten.
  - Drehen Sie das Gerät horizontal um mehr als 45°.
  - Halten Sie das Gerät still und bewegen Sie es 5 Minuten lang nicht.
3. Verwenden Sie eine der folgenden Methoden, um bei ausgeschaltetem Display das Gerät aufzuwecken:
  - Neigen Sie das Gerät von 0 ° bis 60 ° nach unten oder nach oben.

- Drehen Sie das Gerät horizontal von 0° bis 40°.
- Drücken Sie , um das Gerät aufzuwecken.

## 2.7 Beschreibung des Menüs

Halten Sie in der Live-Ansichtsoberfläche das Rad gedrückt, um das Menü anzuzeigen.



Abbildung 2-14 Gerätemenü

## 2.8 App-Verbindung

Verbinden Sie das Gerät mit der HIKMICRO Sight -App über Hotspot. Anschließend können Sie auf Ihrem Smartphone Fotos aufnehmen, Videos aufzeichnen oder Einstellungen konfigurieren.

### *Bevor Sie beginnen*

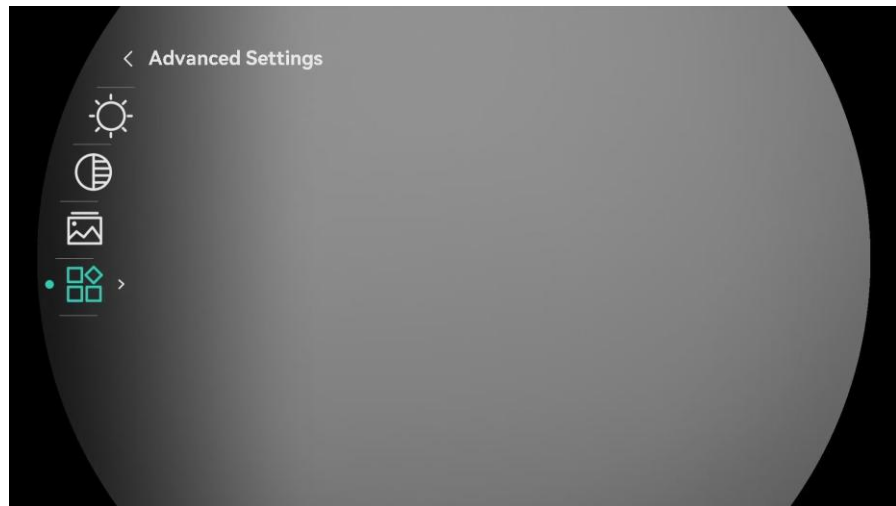
Bestätigen Sie, dass der **Fernsteuerungszugriff** auf dem Gerät aktiviert ist. Halten Sie das Rad gedrückt, um das Menü zu öffnen und gehen Sie zu **Erweiterte Einstellungen > Fernsteuerungszugriff**.

### *Schritte*



1. Suchen Sie nach HIKMICRO Sight im App Store (iOS-System) oder bei Google Play™ (Android-System), um die App herunterzuladen oder scannen Sie den QR-Code, um die App herunterzuladen und zu installieren.



Android



iOS

2. Halten Sie das Rad gedrückt, um das Menü einzublenden.
3. Gehen Sie zu  **Erweiterte Einstellungen** und drehen Sie das Rad, um  auszuwählen.
4. Drücken Sie auf das Rad, um die Einstellungsoberfläche aufzurufen.
5. Drehen Sie das Rad, um **Hotspot** auszuwählen. Die Hotspot-Funktion ist aktiviert.
6. Aktivieren Sie das WLAN Ihres Smartphones ein und verbinden Sie sich mit dem Hotspot.
  - Hotspot-Name: HIKMICRO\_Seriennummer
  - Hotspot-Passwort: Gehen Sie im Menü auf **Hotspot**, um das Passwort zu überprüfen.
7. Öffnen Sie die App und bestätigen Sie den PIN-Code für die Verbindung auf dem Gerät, um Ihr Telefon mit dem Gerät zu verbinden. Sie können die Menüoberfläche des Geräts auf Ihrem Smartphone anzeigen.



### Hinweis

- Wenn das Passwort nicht angezeigt wird, aktualisieren Sie das Gerät bitte auf die neueste Version. Oder geben Sie die Seriennummer als Passwort ein.
  - Wenn das Gerät mit Ihrem Telefon verbunden ist, können Sie das Hotspot-Passwort über die HIKMICRO Sight App ändern.
  - Der Hotspot wird ausgeschaltet, wenn mehr als 10 Minuten lang keine Verbindung besteht.
  - Das Hotspot-Passwort wird aktualisiert, wenn Sie das Gerät zurücksetzen (siehe **Gerät zurücksetzen**). In diesem Fall müssen Sie die Verbindung zum Geräte-Hotspot erneut herstellen.
- 

## 2.9 Firmware-Status

### 2.9.1 Firmware-Status prüfen

### *Schritte*

1. Öffnen Sie das HIKMICRO Sight und verbinden Sie Ihr Gerät mit der App.
2. Prüfen Sie, ob eine Upgrade-Aufforderung im Geräteverwaltungsmenü angezeigt wird. Wird keine angezeigt, ist die Firmware auf dem neuesten Stand. Andernfalls ist die Firmware nicht die neueste Version.



Abbildung 2-15 Firmware-Status prüfen

3. (Optional) Wenn die Firmware nicht die neueste Version ist, aktualisieren Sie das Gerät. Siehe **Gerät aktualisieren**.

## 2.9.2 Gerät aktualisieren

### Gerät über HIKMICRO Sight aktualisieren

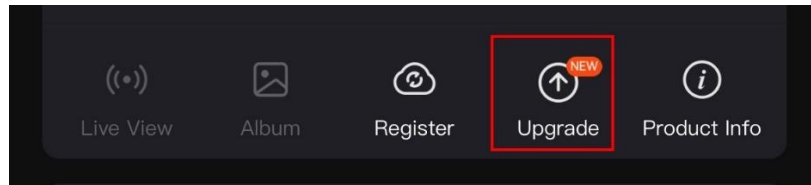
#### *Schritte*

1. Öffnen Sie die HIKMICRO Sight-App und verbinden Sie Ihr Gerät mit der App.
2. Tippen Sie auf die Upgrade-Aufforderung, um die Firmware-Upgrade-Schnittstelle aufzurufen.
3. Tippen Sie zum Starten der Aktualisierung auf **Aktualisieren**.



#### **Hinweis**

Der Aktualisierungsvorgang kann aufgrund von App-Updates variieren. Bitte nehmen Sie die aktuelle App-Version als Referenz.

---

### Gerät per PC aktualisieren

#### *Bevor Sie beginnen*

Bitte besorgen Sie sich zuerst das Aktualisierungspaket.

#### *Schritte*

4. Verbinden Sie das Gerät über das Kabel mit Ihrem PC.
5. Öffnen Sie den erkannten Datenträger, kopieren Sie die

Aktualisierungsdatei und fügen Sie sie dem Stammverzeichnis des Geräts hinzu.

6. Trennen Sie das Gerät von Ihrem PC.

7. Starten Sie das Gerät neu, und es wird automatisch aktualisiert. Der Aktualisierungsvorgang wird im Hauptmenü angezeigt.

---



### Achtung

Achten Sie darauf, dass das Gerät während der Übertragung des Aktualisierungspakets mit dem PC verbunden ist. Andernfalls kann es zu unnötigen Aktualisierungsfehlern, Schäden an der Firmware usw. kommen.

---

## 2.10 Nullstellung (Übersicht)

Sie können das Fadenkreuz aktivieren, um die Position des Ziels anzuzeigen. Funktionen wie Freeze und Zoom helfen Ihnen, das Fadenkreuz noch genauer einzustellen. Siehe **Nullstellung** für detaillierte Anweisungen.



Abbildung 2-16 Nullstellung

## 3 Bildeinstellungen

### 3.1 Dioptrien einstellen

#### *Schritte*

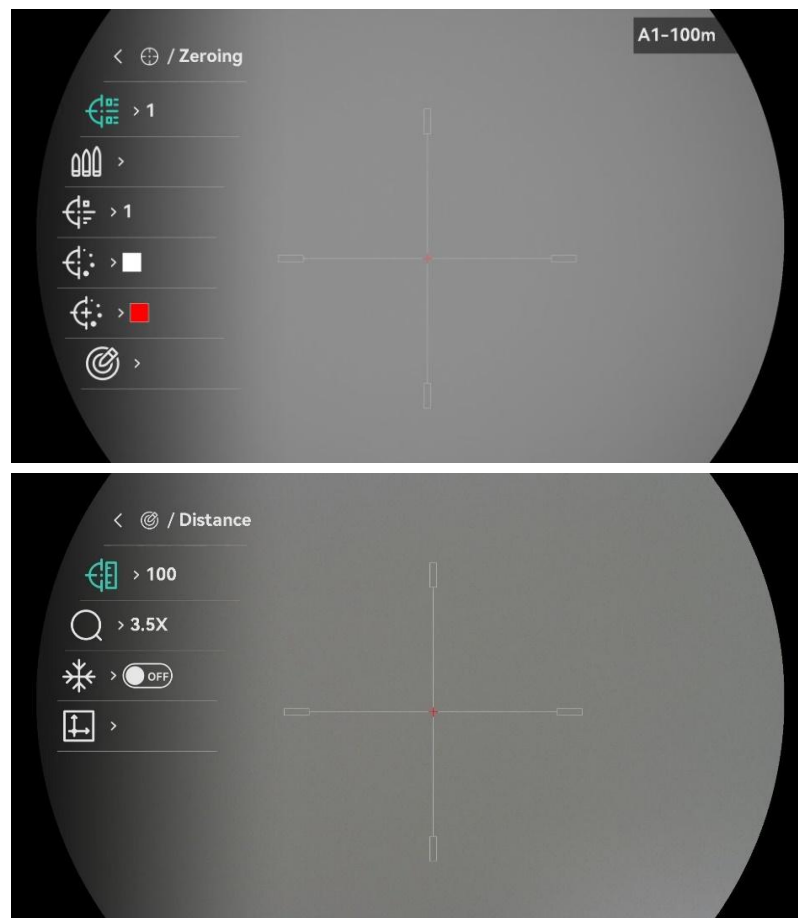
1. Schalten Sie das Gerät ein.
2. Öffnen Sie den Objektivdeckel.
3. Halten Sie das Gerät und achten Sie darauf, dass das Okular Ihr Auge abdeckt.
4. Stellen Sie den Ring zum Anpassen der Dioptrien ein, bis die OSD-Informationen oder das Bild scharf sind.



Abbildung 3-1 Dioptrien einstellen



#### **Hinweis**

Berühren Sie beim Einstellen der Dioptrien NICHT die Objektivoberfläche, um eine Verschmutzung des Objektivs zu vermeiden.

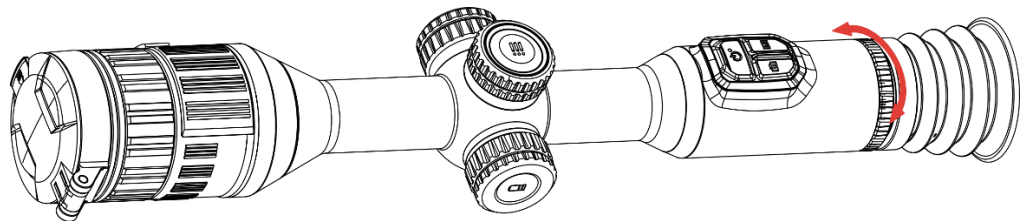
---

### 3.2 Fokus einstellen

#### *Schritte*

1. Schalten Sie das Gerät ein.
2. Halten Sie das Gerät und achten Sie darauf, dass das Okular Ihr Auge abdeckt.
3. Stellen Sie den Fokusring ein, bis das Bild scharf ist.



Abbildung 3-2 Fokus einstellen



## Hinweis

Berühren Sie bei der Scharfstellung nicht die Objektivoberfläche, um eine Verschmutzung des Objektivs zu vermeiden.

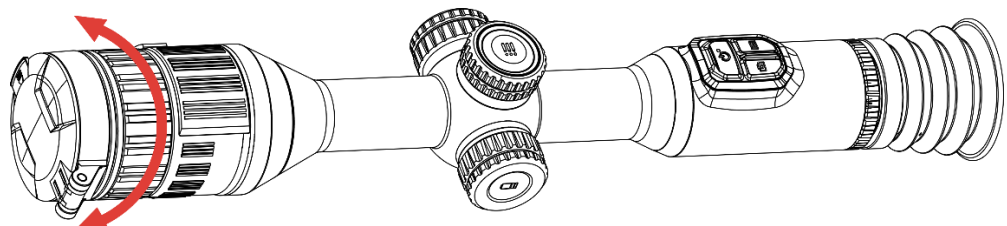
---

## 3.3 Blendenöffnung einstellen

### *Schritte*

1. Schalten Sie das Gerät ein.
2. Halten Sie das Gerät und achten Sie darauf, dass das Okular Ihr Auge abdeckt.
3. Drehen Sie den Blendeneinstellring, um die Blendenöffnung für verschiedene Lichtverhältnisse einzustellen.





Abbildung 3-3 Blendenöffnung einstellen

## 3.4 Helligkeit einstellen

Sie können die Bildschirmhelligkeit über das Menü einstellen.

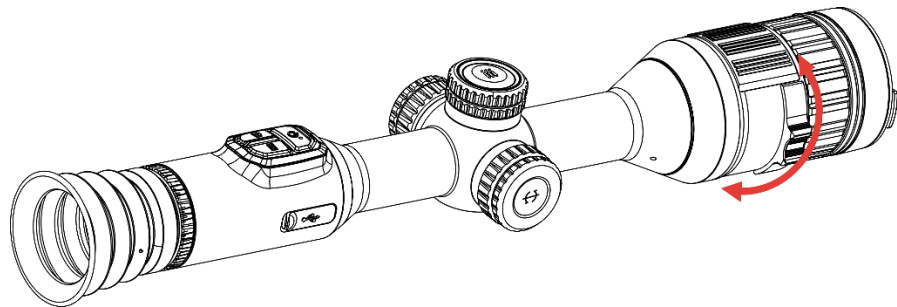
### *Schritte*

1. Halten Sie das Rad gedrückt, um das Menü einzublenden.
2. Drehen Sie das Rad, um  auszuwählen, und drücken Sie zur Bestätigung auf das Rad.
3. Drehen Sie das Rad, um die Anzegehelligkeit anzupassen.
4. Halten Sie zum Speichern der Einstellungen und zum Beenden das Rad gedrückt.

## 3.5 Kontrast einstellen

### *Schritte*

1. Halten Sie das Rad gedrückt, um das Menü einzublenden.
2. Drehen Sie das Rad, um  auszuwählen, und drücken Sie zur Bestätigung auf das Rad.
3. Drehen Sie das Rad, um den Kontrast einzustellen.
4. Halten Sie zum Speichern der Einstellungen und zum Beenden das Rad gedrückt.

### 3.6 Anzeigemodus umschalten

Sie können in verschiedenen Szenen unterschiedliche Anzeigemodi auswählen. Drücken Sie in der Live-Ansicht-Oberfläche auf , um den Anzeigemodus zu wechseln. Tag-, Nacht-, Grün-, Gelb- und Automatikmodus sind wählbar.

#### *Schritte*

-  : Tagmodus. Sie können diesen Modus bei Tageslicht und in heller Umgebung verwenden.



Abbildung 3-4 Tagmodus

-  : Nachtmodus. Sie können diesen Modus bei Nacht verwenden.



Abbildung 3-5 Nachtsichtmodus

- 🌿 : Grünmodus. Hierbei handelt es sich um einen Nachtsichtmodus. Diesen Modus können Sie entsprechend Ihrer persönlichen Vorlieben verwenden.



Abbildung 3-6 Grünmodus

- 🌟 : Gelbmodus. Hierbei handelt es sich um einen Nachtsichtmodus. Diesen Modus können Sie entsprechend Ihrer persönlichen Vorlieben verwenden.





Abbildung 3-7 Gelbmodus

-  : Automatikmodus. Der Tag- und der Nachtmodus schalten automatisch je nach Umgebungshelligkeit um.

### 3.7 Stellen Sie die intelligente IR-Empfindlichkeit ein

In einer zu hellen Umgebung kann es zu einer Überbelichtung des Bildes kommen. Die intelligente IR-Funktion hilft, überbelichtete Bilder durch Steuerung der Infrarotlichtintensität zu korrigieren, um den Bildeffekt im Nachtmodus und in dunkler Umgebung zu verbessern.

#### *Schritte*

1. Halten Sie das Rad gedrückt, um das Menü einzublenden.
2. Gehen Sie zu  **Erweiterte Einstellungen** und drehen Sie das Rad, um  auszuwählen.
3. Drücken Sie auf das Rad, um die Funktion zu aktivieren.
4. Halten Sie zum Speichern der Einstellungen und zum Beenden das Rad gedrückt.

### 3.8 Bild-im-Bild-Modus einstellen

Halten Sie in der Live-Ansicht-Oberfläche  gedrückt, um BiB ein- oder auszuschalten.

- Wenn das Fadenkreuz aktiviert ist, wird in der BiB-Ansicht das Detail des Fadenkreuzes angezeigt.
- Wenn das Fadenkreuz nicht aktiviert ist, zeigt die BiB-Ansicht die Details des mittleren Teils.



Abbildung 3-8 BiB



### Hinweis



Das Zoomverhältnis wird beim Einstellen des Digitalzooms vorübergehend in der BiB-Ansicht angezeigt.

---

## 3.9 Digitalzoom einstellen

Mit dieser Funktion können Sie das Bild zoomen und herauszoomen. Drehen Sie in der Live-Ansicht-Oberfläche das Rad, um das Digitalzoomverhältnis zu ändern.

### *Schritte*

1. Halten Sie das Rad gedrückt, um das Menü einzublenden.
2. Gehen Sie zu  **Erweiterte Einstellungen** und drehen Sie das Rad, um  auszuwählen.
3. Drücken Sie auf das Rad, um die Einstellungsoberfläche aufzurufen, und drehen Sie es, um einen Zoom-Modus auszuwählen.
  - **Mehrfach:** Der digitale Zoomfaktor kann auf 1 ×, 2 ×, 4 × und 8 × eingestellt werden.
  - **Kontinuierlich:** Das tatsächliche Zoomverhältnis ändert sich in Schritten von 1 ×.
4. Halten Sie zum Speichern und Beenden das Rad gedrückt.
5. Drehen Sie das Rad in der Live-Ansicht, um den Digitalzoom des Geräts zu wechseln.



### Hinweis

Wenn Sie den Digitalzoomfaktor umschalten, wird im linken Fenster die tatsächliche Vergrößerung angezeigt (tatsächliche Vergrößerung =

optische Vergrößerung des Objektivs × digitaler Zoomfaktor). Beispiel: Die optische Vergrößerung des Objektivs ist 3,5× und der digitale Zoom 2×, die tatsächliche Vergrößerung ist 7,0×.

---

### 3.10 Neigungsskala einstellen

Sie können die Neigungsskala aktivieren, um den Neigungswinkel des Geräts in der Live-Ansicht anzuzeigen.

#### *Schritte*



1. Halten Sie das Rad gedrückt, um das Menü einzublenden.
2. Gehen Sie zu  **Erweiterte Einstellungen** und wählen Sie  **Funktionseinstellungen** aus.
3. Drehen Sie das Rad, um  auszuwählen, und drücken Sie auf das Rad, um die Neigungsskala zu aktivieren.
4. Halten Sie zum Speichern und Beenden das Rad gedrückt.





Abbildung 3-9 Neigungsskala

## 4 Nullstellung

### 4.1 Fadenkreuzmodus einstellen

Sie können je nach Ihren Vorlieben und den verschiedenen Situationen einen Fadenkreuzmodus auswählen.

#### *Schritte*

1. Halten Sie das Rad gedrückt, um das Menü einzublenden.
2. Gehen Sie zu  **Erweiterte Einstellungen** und drehen Sie das Rad, um  auszuwählen.
3. Drücken Sie auf das Rad, um die Einstellungsoberfläche aufzurufen, und drehen Sie es, um einen Fadenkreuzmodus auszuwählen.
  - **Zentrales Fadenkreuz:** Dieser Modus zentriert das Fadenkreuz beim Umschalten des digitalen Zoomverhältnisses, wobei das Fadenkreuz und das gezoomte Bild in die Mitte des Displays verschoben werden.
  - **Festes Fadenkreuz:** Dieser Modus zentriert das Fadenkreuz beim Umschalten des digitalen Zoomfaktors, wobei die Position des Fadenkreuzes unverändert bleibt.
4. Halten Sie zum Speichern und Beenden das Rad gedrückt.





#### **Hinweis**

- Beim Umschalten des Fadenkreuzmodus wird das digitale Zoomverhältnis auf 1 × zurückgestellt.
  - Das anfängliche kontinuierliche Zoomverhältnis im zentralen Fadenkreuzmodus beträgt etwa das 2× desjenigen im festen Fadenkreuzmodus.
- 

### 4.2 Auswählen von Nullstellung von Profilen

Sie können die Fadenkreuzeinstellungen für verschiedene Situationen konfigurieren und in Nullstellungsprofilen speichern.

#### *Schritte*

1. Halten Sie das Rad gedrückt, um das Menü einzublenden.
2. Gehen Sie zu  **Erweiterte Einstellungen** und drehen Sie das Rad, um  auszuwählen.

3. Drehen Sie das Rad, um ein Nullstellungsprofil auszuwählen.
4. Halten Sie zum Speichern und Beenden das Rad gedrückt.

### *Ergebnis*



#### **Hinweis**

Es gibt insgesamt 5 Nullstellungsprofile, und Sie können 5 Fadenkreuze in jedem Nullstellungsprofil konfigurieren.



## 4.3 Fadenkreuz festlegen

Sie können ein Fadenkreuz im aktuellen Nullstellungsprofil auswählen und Parameter wie Typ, Farbe und Position für das Fadenkreuz festlegen.

### *Bevor Sie beginnen*

Wählen Sie zunächst ein Nullstellungsprofil.

### *Schritte*

1. Halten Sie das Rad gedrückt, um das Menü einzublenden.
2. Gehen Sie zu  **Erweiterte Einstellungen** und drehen Sie das Rad, um  auszuwählen. Drücken Sie auf das Rad, um die Einstellungsoberfläche aufzurufen.
3. Wählen Sie  **Nullstellung**, und drücken Sie zur Bestätigung auf das Rad. Drehen Sie das Rad, um eine Fadenkreuznummer zu wählen. Sie können **AUS** wählen, um das Fadenkreuz auszuschalten.









Abbildung 4-1 Fadenkreuz verwenden

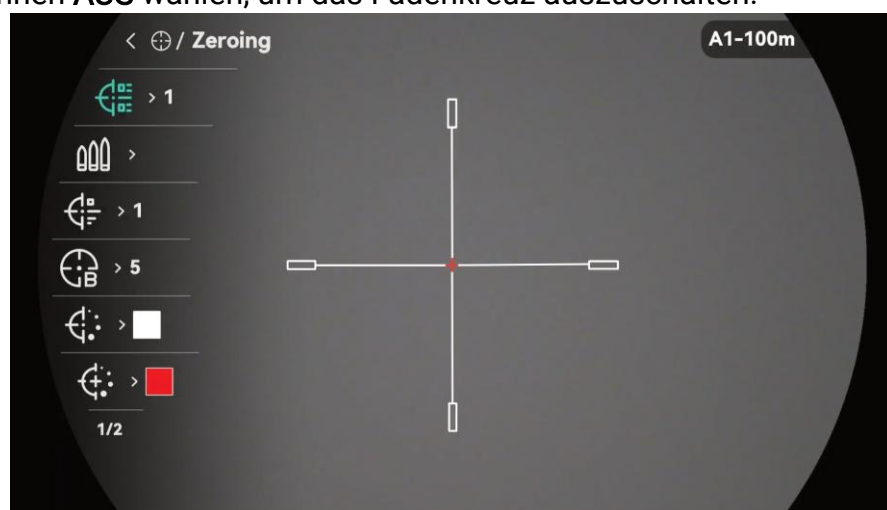

### Hinweis

Die Fadenkreuzdaten werden oben rechts im Bild angezeigt. Zum Beispiel bedeutet A1-100 m, dass Sie das Fadenkreuz Nr. 1 in Nullstellungsprofil A verwenden und die eingestellte Entfernung 100 m beträgt.

---

4. Wählen Sie  **Geschoss** aus und drücken Sie auf das Rad, um den Geschosnamen einzustellen. Drücken Sie auf das Rad, um die Buchstaben zu wechseln, und drehen Sie das Rad, um die einzelnen Buchstaben einzustellen.
  5. Wählen Sie den  **Typ** und drücken Sie zur Bestätigung auf das Rad. Drehen Sie das Rad zur Auswahl des Fadenkreuz-Typs.
  6. Wählen Sie  **Deckkraft** und drücken Sie zur Bestätigung auf das Rad. Drehen Sie das Rad zur Auswahl der Deckkraft des Fadenkreuzes.
  7. Wählen Sie  **Farbe** aus und drücken Sie zur Bestätigung auf das Rad. Drehen Sie das Rad, um die Farbe des Fadenkreuzes einzustellen.
  8. Wählen Sie  **Fadenkr.zentrumfarbe**, und drücken Sie zur Bestätigung auf das Rad. Drehen Sie das Rad, um die Farbe des Fadenkreuzzentrums einzustellen.
  9. (Optional) Wiederholen Sie Schritte 3 bis 7, um weitere Fadenkreuze in diesem Nullstellungsprofil einzustellen.
  10. Halten Sie zum Speichern der Einstellungen und zum Beenden das Rad gedrückt.
- 



### Hinweis

- In einem Nullstellungsprofil können 5 Fadenkreuze konfiguriert werden.
  - Wenn die BiB-Funktion aktiviert ist, kann das anvisierte Ziel im Bild vergrößert dargestellt werden.
- 

## 4.4 Fadenkreuz korrigieren









Die Korrektur des Fadenkreuzes kann Ihnen helfen, das Ziel mit hoher Genauigkeit anzuvisieren, indem Sie den Versatz zwischen großem und kleinem Fadenkreuz markieren. Funktionen wie **Freeze** und **Zoom** helfen Ihnen, das Fadenkreuz noch genauer einzustellen.

### 4.4.1 Fadenkreuz am Gerät korrigieren

### *Bevor Sie beginnen*

Wählen Sie zunächst ein Nullstellungsprofil.

### *Schritte*

1. Halten Sie das Rad gedrückt, um das Menü einzublenden.
2. Gehen Sie zu  **Erweiterte Einstellungen** und drehen Sie das Rad, um  auszuwählen. Drücken Sie auf das Rad, um die Einstellungsoberfläche aufzurufen.
3. Wählen Sie  **Nullstellung**, und drücken Sie zur Bestätigung auf das Rad. Drehen Sie das Rad, um ein Fadenkreuz auszuwählen, das Sie korrigieren möchten.
4. Wählen Sie  **Korrektur**, und drücken Sie auf das Rad, um die Einstellungsoberfläche aufzurufen.
5. Legen Sie die Entfernung zum Ziel fest.
  - 1) Drehen Sie das Rad, um  **Entfernung** auszuwählen.
  - 2) Drücken Sie das Rad, um die Ziffer zu wechseln, die Sie ändern möchten.
  - 3) Drehen Sie das Rad, um den Wert zu ändern, und halten Sie das Rad gedrückt, um die Einstellung abzuschließen.
6. Wählen Sie  **Zoom** und drücken Sie zur Bestätigung auf das Rad. Drehen Sie das Rad, um den digitalen Zoomfaktor einzustellen.
7. Zielen Sie auf das Ziel und drücken Sie den Abzug. Richten Sie das Fadenkreuz auf den Auftreffpunkt aus.
  - 1) Richten Sie das große Fadenkreuz auf das Ziel.
  - 2) Wählen Sie  **Freeze**. Drücken Sie auf das Rad, um die Funktion zu aktivieren.
  - 3) Wählen Sie  und drehen Sie das Rad, um die Koordinaten so einzustellen, dass das große Fadenkreuz auf den Auftreffpunkt ausgerichtet ist. Drücken Sie zur Auswahl der Achse auf das Rad. Wenn Sie **X** wählen, bewegt sich das Fadenkreuz nach links und rechts; wenn Sie **Y** wählen, bewegt sich das Fadenkreuz nach oben und unten. Halten Sie das Rad gedrückt, um die Einstellung abzuschließen.



Abbildung 4-2 Freeze aktivieren



### Hinweis

Wenn Sie die Fixierfunktion im Fadenkreuz aktivieren, können Sie die Position des Fadenkreuzes auf einem fixierten Bild anpassen. Diese Funktion kann Bildflattern verhindern.

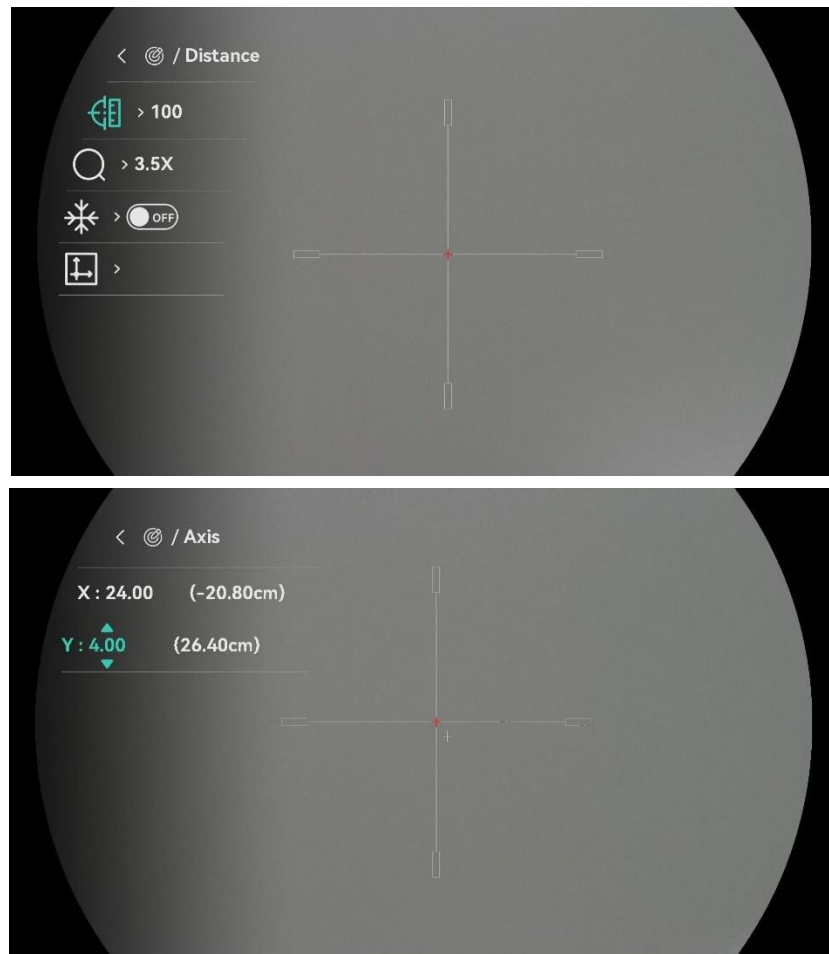
---

8. Halten Sie das Rad gedrückt, um die Einstellungsoberfläche entsprechend der Aufforderung zu verlassen.
  - **OK:** Einstellungen speichern und beenden.
  - **ABBRECHEN:** Beenden Sie den Vorgang, ohne die Parameter zu speichern.
9. Betätigen Sie den Abzug erneut, um zu überprüfen, ob der Zielpunkt mit dem Auftreffpunkt übereinstimmt.
10. (Optional) Wiederholen Sie die Schritte 3 bis 8, um die Position für andere Fadenkreuze in diesem Nullstellungsprofil einzustellen.

### 4.4.2

### Fadenkreuz über HIKMICRO Sight korrigieren

Sie können das Fadenkreuz auch mit der HIKMICRO Sight-App korrigieren.

### ***Bevor Sie beginnen***

Installieren Sie HIKMICRO Sight auf Ihrem Handy.

### ***Schritt***

1. Öffnen Sie HIKMICRO Sight und verbinden Sie Ihr Gerät mit der App.
2. Tippen Sie auf **Produktinformationen** und tippen Sie auf **Nullstellung**, um das Konfigurationsmenü aufzurufen.
3. Stellen Sie das Fadenkreuz auf das Ziel ein.
  - 1) Nach der Synchronisierung der Daten vom Gerät wählen Sie ein Nullstellungsprofil aus.
  - 2) Wählen Sie ein Fadenkreuz aus, das Sie korrigieren möchten.
  - 3) Geben Sie einen Wert ein, um die Entfernung zum Ziel einzustellen.
  - 4) Wählen Sie einen digitalen Zoomfaktor.
4. Tippen Sie auf **Weiter**, um die Parameter mit dem Gerät zu synchronisieren. Richten Sie dann den Cursor auf das Ziel und ziehen Sie den Auslöser.
5. Messen Sie die Abweichung des Auftreffpunkts vom Ziel und tippen Sie zur Eingabe des Werts auf **Abgeschlossen**, um die Position des Fadenkreuzes einzustellen, bis das große Fadenkreuz und der Auftreffpunkt übereinstimmen. Tippen Sie auf **Anwenden**, um die Parameter mit dem Gerät zu synchronisieren.



Abbildung 4-3 Schnelles Nullstellen

6. Betätigen Sie den Auslöser erneut, um zu überprüfen, ob das große Fadenkreuz mit dem Auftreffpunkt übereinstimmt.
7. Sobald das große Fadenkreuz mit dem Auftreffpunkt übereinstimmt, tippen Sie auf **Abgeschlossen**, um die Nullstellung zu beenden.
8. (Optional) Tippen Sie auf **Nächstes Profil**, um die Position anderer Fadenkreuze festzulegen.

### *Ergebnis*

Die Position des Fadenkreuzes wird gespeichert und mit Ihrem Gerät synchronisiert, so dass Sie es auf Ihrem Gerät überprüfen können.

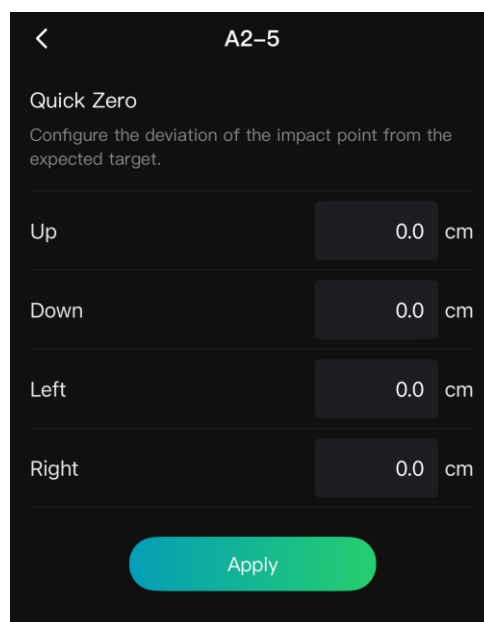

### **Hinweis**

- Wenn Sie die Nullstellung-Einstellungsoberfläche in Ihrer App aufrufen, kehrt das Gerät automatisch zur Live-Ansicht-Oberfläche zurück.
  - Der Nullstellung-Einstellvorgang kann aufgrund von Updates der App variieren. Bitte nehmen Sie die aktuelle App-Version als Referenz.
-



## 5 Entfernung messen

Das Gerät kann den Abstand zwischen dem Ziel und der Beobachungsposition messen.

### *Bevor Sie beginnen*

Halten Sie beim Messen des Abstands die Hand und die Position unverändert. Andernfalls wird die Genauigkeit beeinflusst.

### *Schritte*

1. Halten Sie das Rad gedrückt, um das Menü einzublenden.
2. Gehen Sie zu  **Erweiterte Einstellungen** und drehen Sie das Rad, um  auszuwählen. Drücken Sie auf das Rad, um die Einstellungsoberfläche aufzurufen.
3. Legen Sie die Einstellungen für das Ziel fest.
  - 1) Drehen Sie das Rad, um das Ziel aus **Hirsch, Grauwolf, Braunbär** und **Benutzerdefiniert** auszuwählen.
  - 2) Drücken und drehen Sie das Rad, um die Höhe des Ziels festzulegen.



### **Hinweis**

Die verfügbare Höhe reicht von 0,1 m bis 9,0 m.

---

- 3) Halten Sie das Rad gedrückt, um die Einstellungen zu speichern und zur Oberfläche für die Entfernungsmessung zurückzukehren.
4. Richten Sie die Mitte der oberen Markierung mit der Kante der oberen Zielscheibe aus und drücken Sie zur Bestätigung das Rad.
5. Richten Sie die Mitte der unteren Markierung mit der Kante der unteren Zielscheibe aus und drücken Sie zur Bestätigung das Rad.

### *Ergebnis*

Oben rechts im Bild werden das Ergebnis der Entfernungsmessung und die Höhe des Ziels angezeigt.







Abbildung 5-1 Messungsergebnis

## 6 Allgemeine Einstellungen

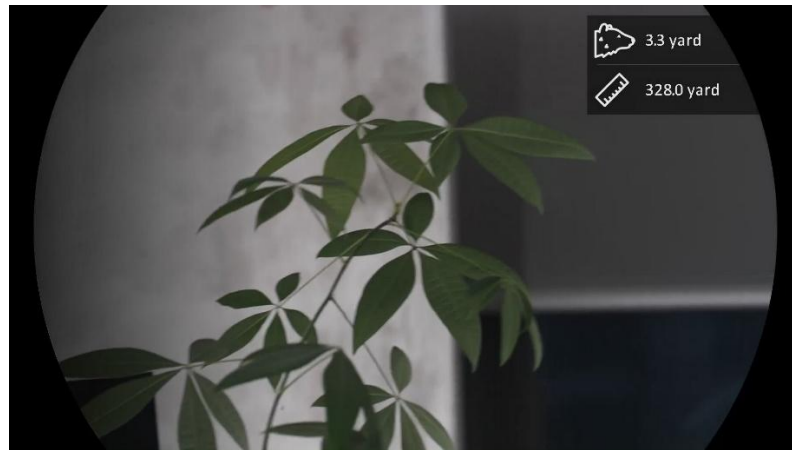
### 6.1 OSD einstellen

Diese Funktion kann OSD-Informationen in der Live-Ansicht anzeigen oder ausblenden.

#### *Schritte*

1. Halten Sie das Rad gedrückt, um das Menü einzublenden.
2. Gehen Sie zu  **Erweiterte Einstellungen** und wählen Sie  **Funktionseinstellungen** aus.
3. Drehen Sie das Rad, um  auszuwählen, und drücken Sie auf das Rad, um die OSD-Einstellungsoberfläche aufzurufen.
4. Drehen Sie das Rad, um **Uhrzeit**, **Datum** oder **OSD** auszuwählen, und drücken Sie auf das Rad, um die ausgewählten OSD-Informationen zu aktivieren oder zu deaktivieren.
5. Halten Sie zum Speichern und Beenden das Rad gedrückt.



#### **Hinweis**



Wenn Sie **OSD** deaktivieren, werden in der Live-Ansicht keine OSD-Informationen angezeigt.

---

### 6.2 Markenlogo festlegen

Sie können in der Live-Ansichtsoberfläche Snapshots, Videos und das Markenlogo hinzufügen.

#### *Schritte*

1. Halten Sie das Rad gedrückt, um das Menü einzublenden.
2. Gehen Sie zu  **Erweiterte Einstellungen** und wählen Sie  **Funktionseinstellungen** aus.
3. Drehen Sie das Rad, um  auszuwählen.
4. Drücken Sie auf das Rad, um **Markenlogo** zu aktivieren.
5. Halten Sie zum Speichern der Einstellungen und zum Beenden das Rad gedrückt.

## *Ergebnis*

Das Markenlogo wird unten links auf dem Bild angezeigt.



Abbildung 6-1 Anzeige des Markenlogos

## 6.3 Erfassen und Video

### 6.3.1 Bild erfassen

Drücken Sie in der Live-Ansicht auf , um ein Bild aufzunehmen.





#### **Hinweis**

- Wenn die Aufnahme erfolgreich war, wird das Foto eine Sekunde lang eingefroren und auf dem Display wird eine Eingabeaufforderung angezeigt.
  - Informationen zum Exportieren von Bildern finden Sie unter ***Dateien exportieren***.
- 

### 6.3.2 Audio einstellen

Wenn Sie die Audiofunktion aktivieren, wird der Ton mit dem Video aufgezeichnet. Falls das Video zu laut ist, können Sie diese Funktion ausschalten.

#### **Schritte**

1. Halten Sie das Rad gedrückt, um das Menü einzublenden.
2. Gehen Sie zu  **Erweiterte Einstellungen** und drehen Sie das Rad, um  auszuwählen.
3. Drücken Sie das Rad, um diese Funktion zu de-/aktivieren.
4. Halten Sie zum Speichern der Einstellungen und zum Beenden das Rad

gedrückt.

## 6.3.3 Video aufnehmen

### *Schritte*



1. Halten Sie in der Live-Ansichtsoberfläche  gedrückt, um die Aufnahme zu starten.



Abbildung 6-2 Aufnahme beginnen



Im Bild werden links die Informationen über die Aufzeichnungsdauer angezeigt.

2. Halten Sie  erneut gedrückt, um die Aufzeichnung zu beenden.

## 6.3.4 Video voraufzeichnen

Nach dem Sie diese Funktion aktiviert und die Voraufzeichnungszeit gewählt haben, kann das Gerät die Aufnahme automatisch 7, 10 oder 15 Sekunden vor der Rückstoß-Aktivierung starten und 7, 10 oder 15 Sekunden nach der Rückstoß-Aktivierung beenden.

### *Schritte*

1. Halten Sie das Rad gedrückt, um das Menü einzublenden.
2. Gehen Sie zu  **Erweiterte Einstellungen** und drehen Sie das Rad, um  auszuwählen.
3. Drücken Sie auf das Rad, um die Einstellungsoberfläche aufzurufen. Drehen Sie das Rad, um die Voraufzeichnungszeit umzuschalten. 7 s, 10 s und 15 s sind wählbar. Sie können auch **AUS** wählen, um die Funktion zu deaktivieren.
4. Halten Sie zum Speichern der Einstellungen und zum Beenden das Rad

gedrückt.

### 6.3.5 Lokales Album

Aufgenommene Bilder und Videos werden automatisch auf dem Gerät gespeichert, und Sie können die Dateien in lokalen Alben ansehen.

#### *Schritte*

1. Halten Sie das Rad gedrückt, um das Menü einzublenden.
2. Drehen Sie das Rad, um  auszuwählen. Drücken Sie auf das Rad, um das Album aufzurufen.







#### **Hinweis**

Die Alben werden automatisch erstellt und mit Jahr und Monat benannt. Die lokalen Bilder und Videos eines bestimmten Monats werden im entsprechenden Album gespeichert. Beispielsweise werden die Bilder und Videos des Monats Mai im Jahr 2025 im Album 202505 gespeichert.

3. Drehen Sie das Rad, um ein Album auszuwählen, und drücken Sie auf das Rad, um das ausgewählte Album aufzurufen.
4. Drehen Sie das Rad, um eine Datei zur Anzeige auszuwählen.
5. Drücken Sie auf das Rad um die ausgewählte Datei und die dazugehörigen Informationen anzuzeigen.



#### **Hinweis**

- Dateien werden in chronologischer Reihenfolge angeordnet, wobei die jüngste Datei ganz oben steht. Wenn Sie die zuletzt aufgenommenen Fotos oder Videos nicht finden, überprüfen Sie bitte die Zeit- und Datumseinstellungen Ihres Geräts. Wenn Sie Dateien anzeigen, können Sie durch Drehen des Rads zu anderen Dateien wechseln.
  - Wenn Sie Dateien ansehen, können Sie  drücken, um zur nächsten Seite zu wechseln, sowie  drücken, um zur vorherigen Seite zurückkehren.
  - Während Sie Videos ansehen, können Sie auf das Rad drücken, um das Video abzuspielen oder anzuhalten.
  - Zum Löschen eines Albums oder einer Datei drücken Sie  + , um das Dialogfeld aufzurufen, und löschen Sie das Album oder die Datei entsprechend der Aufforderung.
-

## 6.4 Dateien exportieren

### 6.4.1 Dateien über HIKMICRO Sight exportieren

Sie können über HIKMICRO Sight auf Gerätealben zugreifen und Dateien auf Ihr Handy exportieren.

#### *Bevor Sie beginnen*

Installieren Sie HIKMICRO Sight auf Ihrem Handy.

#### *Schritte*

1. Öffnen Sie HIKMICRO Sight und verbinden Sie Ihr Gerät mit der App. Siehe *App-Verbindung*.
2. Tippen Sie auf **Medien**, um auf Gerätealben zuzugreifen.



Abbildung 6-3 Zugriff auf Gerätealben

3. Tippen Sie auf **Lokal** oder **Gerät**, um die Fotos und Videos anzuzeigen.
  - **Lokal**: Sie können die in der App aufgenommenen Dateien anzeigen.
  - **Gerät**: Sie können sich die Dateien des aktuellen Geräts anzeigen.

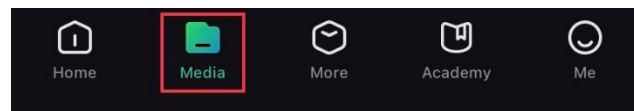

#### Hinweis

Die Fotos oder Videos werden möglicherweise nicht in **Gerät** angezeigt. Wischen Sie nach unten, um die Seite zu aktualisieren.

---

4. Wählen Sie durch Antippen eine Datei aus und tippen Sie auf **Herunterladen**, um die Datei in Ihre lokalen Handyalben zu exportieren.



Abbildung 6-4 Dateien exportieren



#### Hinweis

- Gehen Sie in der App zu **Ich** -> **Über** -> **Benutzerhandbuch**, um weitere Informationen zur Bedienung zu erhalten.
  - Sie können auch auf die Gerätealben zugreifen, indem Sie in der Live-Ansicht unten links auf das Symbol tippen.
  - Der Export kann aufgrund von App-Updates variieren. Bitte nehmen Sie die aktuelle App-Version als Referenz.
-

### 6.4.2 Dateien über PC exportieren

Mit dieser Funktion können Sie aufgezeichnete Videos und aufgenommene Fotos exportieren.

#### *Bevor Sie beginnen*

Stellen Sie sicher, dass das Gerät eingeschaltet ist, wenn Sie das Kabel anschließen.

#### *Schritte*

1. Verbinden Sie das Gerät mit dem PC über ein Typ-C-USB-Kabel.



#### **Hinweis**

Stellen Sie sicher, dass das Gerät eingeschaltet ist, wenn Sie das Kabel anschließen.

---

2. Öffnen Sie die Computer-Festplatte und wählen Sie das Speichermedium des Geräts. Gehen Sie zum DCIM-Ordner und suchen Sie den Ordner, der nach Jahr und Monat der Aufnahme benannt ist. Wenn Sie z. B. im Mai 2025 ein Bild oder ein Video aufnehmen, finden Sie das Bild oder Video unter **DCIM -> 202505**.
  3. Wählen Sie die Dateien aus und kopieren Sie sie auf den PC.
  4. Trennen Sie das Gerät von Ihrem PC.
- 





#### **Hinweis**

- Das Gerät zeigt Fotos an, wenn Sie es an den PC anschließen. Funktionen wie Foto- oder Videoaufnahme und Hotspot sind jedoch deaktiviert.
  - Wenn Sie das Gerät zum ersten Mal an den PC anschließen, wird das Treiberprogramm automatisch installiert.
-

## 7 Systemeinstellungen



### 7.1 Datum anpassen

#### *Schritte*

1. Halten Sie das Rad gedrückt, um das Menü einzublenden.
2. Gehen Sie zu  **Erweiterte Einstellungen** und wählen Sie  **Allgemeine Einstellungen** aus.
3. Drehen Sie das Rad, um  auszuwählen, und drücken Sie auf das Rad, um die Konfigurationsoberfläche aufzurufen.
4. Drücken Sie auf das Rad, um Jahr, Monat oder Tag zu wählen, und drehen Sie das Rad, um den Wert zu ändern.
5. Halten Sie zum Speichern der Einstellungen und zum Beenden das Rad gedrückt.

### 7.2 Zeit synchronisieren



#### *Schritte*

1. Halten Sie das Rad gedrückt, um das Menü einzublenden.
2. Gehen Sie zu  **Erweiterte Einstellungen** und wählen Sie  **Allgemeine Einstellungen** aus.
3. Drehen Sie das Rad, um  auszuwählen, und drücken Sie auf das Rad, um die Konfigurationsoberfläche aufzurufen.
4. Drehen Sie das Rad, um das Zeitformat umzustellen. Sie können zwischen 24-Stunden- und 12-Stunden-Anzeige wählen. Wenn Sie das 12-Stunden-Format auswählen, drücken Sie auf das Rad und drehen Sie dann das Rad, um AM oder PM auszuwählen.
5. Drücken Sie auf das Rad, um Stunde oder Minute zu wählen, und drehen Sie das Rad, um den Wert zu ändern.
6. Halten Sie zum Speichern der Einstellungen und zum Beenden das Rad gedrückt.

### 7.3 Sprache einstellen

Mit dieser Funktion können Sie die Gerätesprache auswählen.



### *Schritte*

1. Halten Sie das Rad gedrückt, um das Menü einzublenden.
2. Gehen Sie zu  **Erweiterte Einstellungen** und wählen Sie  **Allgemeine Einstellungen** aus.
3. Drehen Sie das Rad, um  auszuwählen, und drücken Sie auf das Rad, um die Konfigurationsoberfläche aufzurufen.
4. Drehen Sie das Rad, um die gewünschte Sprache auszuwählen, und drücken Sie das Rad zur Bestätigung.
5. Halten Sie zum Speichern der Einstellungen und zum Beenden das Rad gedrückt.

## 7.4 Einheit einstellen

Sie können die Einheit für die Entfernungsmessung umschalten.



### *Schritte*

1. Halten Sie das Rad gedrückt, um das Menü einzublenden.
2. Gehen Sie zu  **Erweiterte Einstellungen** und wählen Sie  **Allgemeine Einstellungen** aus.
3. Drehen Sie das Rad, um  auszuwählen, und drücken Sie auf das Rad, um die Konfigurationsoberfläche aufzurufen.
4. Drehen Sie das Rad, um das gewünschte Gerät auszuwählen.
5. Halten Sie zum Speichern der Einstellungen und zum Beenden das Rad gedrückt.

## 7.5 Diagnoseprotokoll speichern

Mit dieser Funktion werden Gerätebetriebsprotokolle zur Fehlerbehebung erfasst und gespeichert.

### *Schritte*

1. Halten Sie das Rad gedrückt, um das Menü einzublenden.
2. Gehen Sie zu  **Erweiterte Einstellungen** und wählen Sie 

Allgemeine Einstellungen aus.

3. Drehen Sie das Rad, um  auszuwählen, und drücken Sie das Rad, um die Funktion zu aktivieren. Das Gerät beginnt mit der Erfassung und Aufzeichnung des Geräteprotokolls.
4. Drücken Sie auf das Rad, um die Funktion zu deaktivieren, wenn die Erfassung des Diagnoseprotokolls abgeschlossen ist.



### Hinweis



- Wenn Sie das Diagnoseprotokoll deaktivieren, wird auf der Benutzeroberfläche eine Aufforderung mit einem Hinweis auf den Fortschritt der Erfassung des Diagnoseprotokolls angezeigt. Dieser Vorgang kann nicht unterbrochen werden. Sobald die Protokollerfassung abgeschlossen ist, wird die Aufforderung nicht mehr angezeigt.
  - Wenn Sie die Protokolle zu den Professionals senden müssen, finden und exportieren Sie die Protokollpaketdateien (\*.tar.gz), die im Protokollordner im Stammverzeichnis des Geräts gespeichert sind. Siehe *Dateien über PC exportieren*.
  - Die Protokollpaketdateien (\*.tar.gz) werden nur generiert, wenn das Diagnoseprotokoll aktiviert und anschließend deaktiviert wird. Wenn die Funktion eingeschaltet bleibt, werden nur \*.log-Dateien im Protokollordner gespeichert.
- 

## 7.6 Passcode für Bildschirmsperre festlegen

Sie können einen Passcode festlegen, um den Gerätebildschirm zu sperren und so unbefugten Zugriff auf das Gerät zu verhindern.

### 7.6.1 Passcode aktivieren

#### *Schritte*

1. Halten Sie das Rad gedrückt, um das Menü einzublenden.
2. Gehen Sie zu  **Erweiterte Einstellungen** und drehen Sie das Rad, um  auszuwählen.
3. Drücken Sie auf das Rad, um diese Funktion zu aktivieren und die Konfigurationsoberfläche aufzurufen.
4. Drücken Sie auf das Rad, um eine Ziffer zu aktivieren, und drehen Sie das Rad, um den Wert zu ändern.

5. Halten Sie zum Speichern der Einstellungen und zum Beenden das Rad gedrückt.

### *Ergebnis*

Ist der Passcode aktiviert, müssen Sie ihn eingeben, sobald das Gerät eingeschaltet oder aus dem Standby-Modus geweckt wird. Drücken Sie auf das Rad, um eine Ziffer zu wechseln, drehen Sie das Rad, um den Zahl zu ändern und halten Sie das Rad zur Bestätigung gedrückt.



### **Hinweis**



Wenn Sie den Passcode vergessen, können Sie  gedrückt halten, um ihn auf dem Sperrbildschirm zurückzusetzen. Dieser Vorgang erfordert das Zurücksetzen des Geräts auf die Werkseinstellungen.

---

## 7.6.2 Zugangscod ändern



Nach der Aktivierung können Sie den Passcode bei Bedarf ändern.

### *Schritte*

1. Halten Sie das Rad gedrückt, um das Menü einzublenden.
2. Gehen Sie zu  **Erweiterte Einstellungen** und drehen Sie das Rad, um  auszuwählen. Drücken Sie zur Bestätigung auf das Rad.
3. Drehen Sie das Rad, um  auszuwählen, und drücken Sie auf das Rad, um die Konfigurationsoberfläche aufzurufen.
4. Drücken Sie auf das Rad, um eine Ziffer zu aktivieren, und drehen Sie das Rad, um den Wert zu ändern.
5. Halten Sie zum Speichern der Einstellungen und zum Beenden das Rad gedrückt.

## 7.7 Gerätedaten anzeigen

### *Schritte*

1. Halten Sie das Rad gedrückt, um das Menü einzublenden.
2. Gehen Sie zu  **Erweiterte Einstellungen** und wählen Sie  **Allgemeine Einstellungen** aus.
3. Drehen Sie das Rad, um  auszuwählen, und drücken Sie zur



Bestätigung auf das Rad. Es werden Geräteinformationen wie Version, Seriennummer und Speicherkapazität angezeigt.

4. Halten Sie zum Speichern der Einstellungen und zum Beenden das Rad gedrückt.

## 7.8 Gerät wiederherstellen

Mit dieser Funktion werden nur die Grundeinstellungen des Geräts auf die Standardeinstellungen zurückgesetzt, wie beispielsweise Helligkeit, Kontrast und BiB.



### *Schritte*

1. Halten Sie das Rad gedrückt, um das Menü einzublenden.
2. Gehen Sie zu  **Erweiterte Einstellungen** und wählen Sie  **Allgemeine Einstellungen** aus.
3. Drehen Sie das Rad zur Auswahl von . Drücken Sie auf das Rad, um die Standardwerte des Geräts entsprechend der Aufforderung wiederherzustellen.

## 7.9 Gerät zurücksetzen

Diese Funktion löscht alle Inhalte und Einstellungen, darunter Grundeinstellungen, Speicher, Passcode, Hotspot-Passwort und Nullstellung.

### *Schritte*

1. Halten Sie das Rad gedrückt, um das Menü einzublenden.
2. Gehen Sie zu  **Erweiterte Einstellungen** und wählen Sie  **Allgemeine Einstellungen** aus.
3. Drehen Sie das Rad, um  auszuwählen. Drücken Sie das Rad, um die Standardeinstellungen des Geräts entsprechend der Aufforderung wiederherzustellen.

## 8 Häufig gestellte Fragen

### 8.1 Warum ist der Bildschirm ausgeschaltet?

- Prüfen Sie, ob der Geräte-Akku entladen ist.
- Prüfen Sie den Bildschirm, nachdem Sie das Gerät 5 Minuten lang aufgeladen haben.

### 8.2 Das Bild ist nicht scharf, wie kann es eingestellt werden?

Stellen Sie den Dioptrieneinstellring oder den Fokusring ein, bis das Bild klar ist. Siehe *Dioptrien einstellen* oder *Fokus einstellen*.

### 8.3 Aufnahme oder Aufzeichnung schlägt fehl. Welches Problem liegt vor?

Überprüfen Sie die folgenden Punkte.

- Prüfen Sie, ob das Gerät mit Ihrem PC verbunden ist. In diesem Zustand ist das Aufnehmen oder Aufzeichnen deaktiviert.
- Prüfen Sie, ob der Speicherplatz erschöpft ist.
- Prüfen Sie, ob das Gerät einen niedrigen Akkustand hat.

### 8.4 Warum erkennt der PC das Gerät nicht?

Überprüfen Sie die folgenden Punkte.

- Prüfen Sie, ob das Gerät über das mitgelieferte USB-Kabel mit Ihrem PC verbunden ist.
- Stellen Sie bei Verwendung anderer USB-Kabel sicher, dass die Kabellänge 1 m nicht überschreitet.

## Rechtliche Informationen

©Hangzhou Microimage Software Co., Ltd. Alle Rechte vorbehalten.

### Hinweise zu dieser Bedienungsanleitung

Die Bedienungsanleitung enthält Anleitungen zur Verwendung und Verwaltung des Produkts. Bilder, Diagramme, Abbildungen und alle sonstigen Informationen dienen nur der Beschreibung und Erklärung. Die Änderung der in der Bedienungsanleitung enthaltenen Informationen ist aufgrund von Firmware-Aktualisierungen oder aus anderen Gründen vorbehalten. Die neueste Version dieses Handbuchs finden Sie auf der HIKMICRO-Website ([www.hikmicrotech.com/](http://www.hikmicrotech.com/)).

Bitte verwenden Sie diese Bedienungsanleitung unter Anleitung und Unterstützung von Fachleuten, die für den Support des Produkts geschult sind.

### Marken



**HIKMICRO** und andere Marken und Logos von HIKMICRO sind Eigentum von HIKMICRO in verschiedenen Gerichtsbarkeiten.

Andere hier erwähnte Marken und Logos sind Eigentum ihrer jeweiligen Inhaber.

### HAFTUNGSAUSSCHLUSS

DIESE BETRIEBSANLEITUNG UND DAS BESCHRIEBENE PRODUKT MIT SEINER HARDWARE, SOFTWARE UND FIRMWARE WERDEN, SOWEIT GESETZLICH ZULÄSSIG, IN DER „VORLIEGENDEN FORM“ UND MIT „ALLEN FEHLERN UND IRRTÜMERN“ BEREITGESTELLT. HIKMICRO GIBT KEINE GARANTIE, WEDER AUSDRÜCKLICH NOCH STILLSCHWEIGEND, EINSCHLIEßLICH, ABER OHNE DARAUF BESCHRÄNKT ZU SEIN, MARKTGÄNGIGKEIT, ZUFRIEDENSTELLENDEN QUALITÄT ODER EIGNUNG FÜR EINEN BESTIMMTEN ZWECK. DIE NUTZUNG DES PRODUKTS DURCH SIE ERFOLGT AUF IHRE EIGENE GEFAHR. IN KEINEM FALL IST HIKMICRO IHNEN GEGENÜBER HAFTBAR FÜR BESONDERE, ZUFÄLLIGE, DIREKTE ODER INDIREKTE SCHÄDEN, EINSCHLIEßLICH, ABER OHNE DARAUF BESCHRÄNKT ZU SEIN, VERLUST VON GESCHÄFTSGEWINNEN, GESCHÄFTSUNTERBRECHUNG, DATENVERLUST, SYSTEMSCHÄDIGUNG, VERLUST VON DOKUMENTATIONEN, SEI ES AUFGRUND VON VERTRAGSBRUCH, UNERLAUBTER HANDLUNG (EINSCHLIEßLICH FAHRLÄSSIGKEIT), PRODUKTHAFTUNG ODER

ANDERWEITIG, IN VERBINDUNG MIT DER VERWENDUNG DIESES PRODUKTS, SELBST WENN HIKMICRO ÜBER DIE MÖGLICHKEIT DERARTIGER SCHÄDEN ODER VERLUSTE INFORMIERT WAR.

SIE ERKENNEN AN, DASS DIE NATUR DES INTERNETS DAMIT VERBUNDENE SICHERHEITSRISIKEN BEINHALTET. HIKMICRO ÜBERNIMMT KEINE VERANTWORTUNG FÜR ANORMALEN BETRIEB, DATENVERLUST ODER ANDERE SCHÄDEN, DIE SICH AUS CYBERANGRIFFEN, HACKERANGRIFFEN, VIRUSINFEKTION ODER ANDEREN SICHERHEITSRISIKEN IM INTERNET ERGEBEN. HIKMICRO WIRD JEDOCH BEI BEDARF ZEITNAH TECHNISCHEM SUPPORT LEISTEN.

SIE STIMMEN ZU, DIESES PRODUKT IN ÜBEREINSTIMMUNG MIT ALLEN GELTENDEN GESETZEN ZU VERWENDEN, UND SIE SIND ALLEIN DAFÜR VERANTWORTLICH, DASS IHRE VERWENDUNG GEGEN KEINE GELTENDEN GESETZE VERSTÖßT. INSBESONDERE SIND SIE DAFÜR VERANTWORTLICH, DIESES PRODUKT SO ZU VERWENDEN, DASS DIE RECHTE DRITTER NICHT VERLETZT WERDEN, EINSCHLIESSLICH, ABER NICHT BESCHRÄNKT AUF VERÖFFENTLICHUNGSRECHTE, DIE RECHTE AN GEISTIGEM EIGENTUM ODER DEN DATENSCHUTZ UND ANDERE PERSÖNLICHKEITSRECHTE. DIESES PRODUKT DARF NICHT FÜR DIE ILLEGALE JAGD AUF TIERE, DIE VERLETZUNG DER PRIVATSPHÄRE ODER FÜR EINEN ANDEREN ZWECK VERWENDET WERDEN, DER ILLEGAL ODER DEM ÖFFENTLICHEN INTERESSE ABTRÄGLICH IST. SIE DÜRFEN DIESES PRODUKT NICHT FÜR VERBOTENE ENDANWENDUNGEN VERWENDEN, EINSCHLIESSLICH DER ENTWICKLUNG ODER HERSTELLUNG VON MASSENVERNICHTUNGSWAFFEN, DER ENTWICKLUNG ODER HERSTELLUNG CHEMISCHER ODER BIOLOGISCHER WAFFEN, JEDLICHER AKTIVITÄTEN IM ZUSAMMENHANG MIT EINEM NUKLEAREN SPRENGKÖRPER ODER UNSICHEREN NUKLEAREN BRENNSTOFFKREISLAUF BZW. ZUR UNTERSTÜTZUNG VON MENSCHENRECHTSVERLETZUNGEN.

BEACHTEN SIE BITTE ALLE VERBOTE UND AUSNAHMEN DER GELTENDEN GESETZE UND VORSCHRIFTEN, INSBESONDERE DIE ÖRTLICHEN SCHUSSWAFFEN- UND/ODER JAGDGESETZE UND VORSCHRIFTEN. ÜBERPRÜFEN SIE VOR DEM KAUF UND DER VERWENDUNG DIESES PRODUKTES STETS DIE NATIONALEN BESTIMMUNGEN UND VORSCHRIFTEN. BEACHTEN SIE, DASS SIE MÖGLICHERWEISE GENEHMIGUNGEN, ZERTIFIKATE UND/ODER LIZENZEN VOR DEM KAUF, VERKAUF, DER VERMARKTUNG UND/ODER DER VERWENDUNG DES PRODUKTS BEANTRAGEN MÜSSEN. HIKMICRO HAFTET NICHT FÜR SOLCHE(N) ILLEGALE(N) ODER UNSACHGEMÄßE(N)

EINKAUF, VERKAUF, VERMARKTUNG UND ENDNUTZUNG SOWIE FÜR  
BESONDERE, ZUFÄLLIGE ODER INDIREKTE FOLGESCHÄDEN.

IM FALL VON WIDERSPRÜCHEN ZWISCHEN DIESER  
BEDIENUNGSANLEITUNG UND GELTENDEM RECHT IST LETZTERES  
MASSGEBLICH.

## Behördliche Informationen

---

Diese Bestimmungen gelten nur für Produkte, die das entsprechende Zeichen oder die entsprechenden Informationen tragen.

---

### EU-Konformitätserklärung



Dieses Produkt und – gegebenenfalls – das mitgelieferte Zubehör tragen das „CE“-Kennzeichen und entsprechen daher den geltenden harmonisierten europäischen Normen, die in der Richtlinie 2014/30/EU (EMV), der Richtlinie 2014/35/EU (NSR), der Richtlinie 2011/65/EU (RoHS) und der Richtlinie 2014/53/EU (RED) aufgeführt sind. Hiermit erklärt Hangzhou Microimage Software Co., Ltd., dass dieses Gerät (siehe Etikett) mit der Richtlinie 2014/53/EU übereinstimmt.

Der vollständige Text der EU-Konformitätserklärung ist unter folgender Internetadresse abrufbar:

<https://www.hikmicrotech.com/en/support/download-center/declaration-of-conformity/>.

#### Frequenzbänder und Leistung (für CE)

Die für das folgende Funkgerät geltenden Frequenzbänder und die nominalen Grenzwerte für die Sendeleistung (gestrahlt und/oder leitungsgeführt) sind wie folgt:

WLAN 2,4 GHz (2,4 GHz bis 2,4835 GHz), 20 dBm

Verwenden Sie bei einem Gerät ohne mitgeliefertes Netzteil nur ein Netzteil von einem zugelassenen Hersteller.

Detaillierte Angaben zum Strombedarf finden Sie in der Produktspezifikation.

Verwenden Sie bei einem Gerät ohne mitgelieferte Batterien nur Batterien/Akkus von einem zugelassenen Hersteller.

Detaillierte Angaben zu den Batterie-/Akku-Anforderungen finden Sie in der Produktspezifikation.



Richtlinie 2012/19/EU (WEEE-Richtlinie): Produkte, die mit diesem Symbol gekennzeichnet sind, dürfen innerhalb der Europäischen Union nicht mit dem Hausmüll entsorgt werden. Für korrektes Recycling geben Sie dieses Produkt an Ihren örtlichen Fachhändler zurück oder entsorgen Sie es an einer der Sammelstellen. Weitere Informationen finden Sie unter: [www.recyclethis.info](http://www.recyclethis.info).

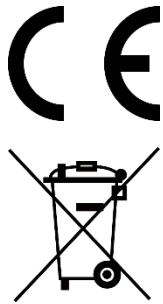

Verordnung (EU) 2023/1542 (Batterieverordnung): Dieses Produkt enthält einen Akku und ist konform mit der Verordnung (EU) 2023/1542. Der Akku darf in der Europäischen Union nicht als unsortierter kommunaler Abfall entsorgt werden. Siehe Produktdokumentation für spezifische Hinweise zu Akkus oder Batterien. Der Akku ist mit diesem Symbol gekennzeichnet, das auch Buchstaben enthalten kann, die auf Cadmium (Cd) oder Blei (Pb) hinweisen. Für korrektes Recycling geben Sie die Akkus/Batterien an Ihren örtlichen Fachhändler zurück oder entsorgen Sie sie an einer der Sammelstellen. Weitere Informationen finden Sie unter: [www.recyclethis.info](http://www.recyclethis.info).

### INFORMATIONEN FÜR PRIVATE HAUSHALTE

#### 1. Getrennte Erfassung von Altgeräten:

Elektro- und Elektronikgeräte, die zu Abfall geworden sind, werden als Altgeräte bezeichnet. Besitzer von Altgeräten haben diese einer vom unsortierten Siedlungsabfall getrennten Erfassung zuzuführen. Altgeräte gehören insbesondere nicht in den Hausmüll, sondern in spezielle Sammel- und Rückgabesysteme.

#### 2. Batterien und Akkus sowie Lampen:

Besitzer von Altgeräten haben Altbatterien und Altakkumulatoren, die nicht vom Altgerät umschlossen sind, die zerstörungsfrei aus dem Altgerät entnommen werden können, im Regelfall vor der Abgabe an einer Erfassungsstelle vom Altgerät zu trennen. Dies gilt nicht, soweit Altgeräte einer Vorbereitung zur Wiederverwendung unter Beteiligung eines öffentlich-rechtlichen Entsorgungsträgers zugeführt werden.

#### 3. Möglichkeiten der Rückgabe von Altgeräten:

Besitzer von Altgeräten aus privaten Haushalten können diese bei den Sammelstellen der öffentlich-rechtlichen Entsorgungsträger oder bei den von Herstellern oder Vertriebern im Sinne des ElektroG eingerichteten Rücknahmestellen unentgeltlich abgeben. Rücknahmepflichtig sind Geschäfte mit einer Verkaufsfläche von mindestens 400 m<sup>2</sup> für Elektro- und Elektronikgeräte sowie diejenigen Lebensmittelgeschäfte mit einer Gesamtverkaufsfläche von mindestens 800 m<sup>2</sup>, die mehrmals pro Jahr oder dauerhaft Elektro- und Elektronikgeräte anbieten und auf dem Markt bereitstellen. Dies gilt auch bei Vertrieb unter Verwendung von Fernkommunikationsmitteln, wenn die Lager- und Versandflächen für Elektro- und Elektronikgeräte mindestens 400 m<sup>2</sup> betragen oder die gesamten Lager- und Versandflächen mindestens 800 m<sup>2</sup> betragen. Vertrieber haben die Rücknahme grundsätzlich durch geeignete

Rückgabemöglichkeiten in zumutbarer Entfernung zum jeweiligen Endnutzer zu gewährleisten. Die Möglichkeit der unentgeltlichen Rückgabe eines Altgerätes besteht bei rücknahmepflichtigen Vertreibern unter anderem dann, wenn ein neues gleichartiges Gerät, das im Wesentlichen die gleichen Funktionen erfüllt, an einen Endnutzer abgegeben wird.

#### 4. Datenschutz-Hinweis:

Altgeräte enthalten häufig sensible personenbezogene Daten. Dies gilt insbesondere für Geräte der Informations- und Telekommunikationstechnik wie Computer und Smartphones. Bitte beachten Sie in Ihrem eigenen Interesse, dass für die Löschung der Daten auf den zu entsorgenden Altgeräten jeder Endnutzer selbst verantwortlich ist.



#### 5. Bedeutung des Symbols „durchgestrichene Mülltonne“:



Das auf Elektro- und Elektronikgeräten regelmäßig abgebildete Symbol einer durchgestrichenen Mülltonne weist darauf hin, dass das jeweilige Gerät am Ende seiner Lebensdauer getrennt vom unsortierten Siedlungsabfall zu erfassen ist.

## Symbol-Konventionen

Die in diesem Dokument verwendeten Symbole sind wie folgt definiert.

Symbol	Beschreibung
 <b>Hinweis</b>	Liefert zusätzliche Informationen zur Betonung oder Ergänzung wichtiger Punkte im Text.
 <b>Achtung</b>	Weist auf eine potenziell gefährliche Situation hin, die, wenn sie nicht vermieden wird, zu Schäden am Gerät, Datenverlust, Leistungsminderung oder unerwarteten Ergebnissen führen kann.
 <b>Gefahr</b>	Weist auf eine Gefahr mit hohem Risiko hin, die, wenn sie nicht vermieden wird, zu Tod oder schwerer Verletzung führen kann.

## Sicherheitshinweis

Diese Anleitungen sollen gewährleisten, dass Sie das Produkt korrekt verwenden, um Gefahren oder Sachschäden zu vermeiden. Bitte lesen Sie alle Sicherheitshinweise sorgfältig durch, bevor Sie das Gerät in Betrieb nehmen.

### Transportwesen

- Bewahren Sie das Gerät beim Transport in der ursprünglichen oder einer vergleichbaren Verpackung auf.
- Bewahren Sie das gesamte Verpackungsmaterial nach dem Auspacken für zukünftigen Gebrauch auf. Im Falle eines Fehlers müssen Sie das Gerät in der Originalverpackung an das Werk zurücksenden. Beim Transport ohne Originalverpackung kann das Gerät beschädigt werden und wir übernehmen keine Verantwortung.
- Lassen Sie das Produkt nicht fallen und vermeiden Sie heftige Stöße. Halten Sie das Gerät von magnetischen Störungen fern.

### Spannungsversorgung

- Wenn im Lieferumfang des Geräts ein Netzteil enthalten ist, verwenden Sie nur das mitgelieferte Netzteil. Wenn kein Netzteil mitgeliefert wird, stellen Sie sicher, dass das Netzteil oder eine andere Stromversorgung den Anforderungen an eine Stromquelle mit begrenzter Leistung entspricht. Die Ausgangsparameter des Netzteils sind auf dem Produktaufkleber angegeben.
- Stellen Sie sicher, dass der Stecker richtig in der Steckdose steckt.
- Verbinden Sie NICHT mehrere Geräte mit einem Netzteil, da es andernfalls durch Überlastung zu einer Überhitzung oder einem Brand kommen kann.
- Die Leistung des Ladegeräts muss zwischen min. 8,4 Watt, die vom Funkgerät benötigt werden, und max. 11 Watt liegen, um die maximale Ladegeschwindigkeit zu erreichen.

### Akku

- Die externe wiederaufladbare Batterie ist vom Typ 18650 und die Batteriegröße sollte 19 mm × 70 mm betragen. Die Nennspannung beträgt 3,6 VDC und die Akkukapazität beträgt 3200 mAh.
- Der eingebaute Batterietyp ist eine Lithiumbatterie, und die Batteriegröße sollte 23 mm × 67 mm betragen. Die Nennspannung beträgt 3,635 V und die Nennkapazität beträgt 3350 mAh.
- ACHTUNG: Bei Austausch der Batterie durch einen falschen Typ besteht

Explosionsgefahr. Tauschen Sie stets gegen den gleichen oder äquivalenten Typ aus.

- Akkus mit einer falschen Größe können nicht eingesetzt werden und ein abnormales Abschalten bewirken.
- Unsachgemäßer Austausch des Akkus durch einen falschen Typ kann eine Schutzvorrichtung umgehen (z. B. bei einigen Lithium-Batterietypen).
- Wenn nötig, kaufen Sie bitte die vom Hersteller empfohlenen Batterien.
- Die von den Benutzern gekauften Batterien/Akkus müssen den einschlägigen internationalen Normen zur Batteriesicherheit (z. B. EN/IEC-Normen) entsprechen.
- Verwenden Sie nur einen von einem qualifizierten Hersteller gelieferten Akku. Detaillierte Angaben zu den Batterie-/Akku-Anforderungen finden Sie in der Produktspezifikation.
- Entsorgen Sie die verbrauchten Batterien gemäß den Anweisungen.
- Entfernen Sie die Batterie/den Akku, wenn Sie das Gerät für längere Zeit nicht benutzen.
- Achten Sie bei langfristiger Lagerung des Akkus darauf, dass er alle drei Monate vollständig geladen wird, um seine Lebensdauer zu gewährleisten. Anderenfalls kann es zu Schäden kommen.
- Der integrierte Akku darf nicht demontiert werden. Wenden Sie sich gegebenenfalls zur Reparatur an den Hersteller.
- Setzen Sie den externen Akku ein, bevor der integrierte Akku leer ist oder das Gerät kann nicht mehr eingeschaltet werden.
- Achten Sie darauf, dass die Akkutemperatur während des Ladevorgangs zwischen 0°C und 45°C liegt.
- Batterien nicht durch Verbrennen, in einem heißen Ofen oder Zerkleinern oder Zerschneiden entsorgen. Das kann zu einer Explosion führen.
- Bewahren Sie die Batterie/den Akku nicht in einer Umgebung mit extrem hohen Temperaturen oder niedrigem Luftdruck auf, da dies zu einer Explosion oder zum Austreten von entflammenden Flüssigkeiten oder Gasen führen kann.
- Stellen Sie sicher, dass sich während des Ladevorgangs im Umkreis von 2 m um das Ladegerät kein brennbares Material befindet.
- Lagern Sie das Gerät mit Batterie/Akku oder die Batterie/den Akku allein NICHT in der Nähe von Heiz- oder Feuerquellen. Keinem direkten Sonnenlicht aussetzen.
- Bewahren Sie den Akku NICHT in der Reichweite von Kindern auf.
- Den Akku NICHT verschlucken, es besteht Verätzungsgefahr.
- ACHTUNG: Bei einer Beschädigung des Akkus besteht die Gefahr eines Kurzschlusses, Brandes oder einer Explosion. Häufige Verwendung, Fallenlassen, Stöße, Korrosion oder Zusammendrücken des Akkus

können Schäden verursachen, wie z. B. ein gerissenes Gehäuse, sich lösende Platten oder das Austreten von Flüssigkeit oder Gas aus dem Inneren usw.

- Wenn der Akku beschädigt ist, verwenden Sie ihn nicht mehr und entsorgen Sie ihn gemäß den Anweisungen.

### Wartung

- Falls das Produkt nicht einwandfrei funktionieren sollte, wenden Sie sich an Ihren Händler oder den nächstgelegenen Kundendienst. Wir übernehmen keine Haftung für Probleme, die durch nicht Reparatur- oder Instandhaltungsarbeiten von nicht autorisierten Dritten verursacht werden.
- Vergewissern Sie sich, dass die Stromversorgung unterbrochen wurde, bevor das Gerät von Fachleuten demontiert und repariert wird.
- Wenn das Gerät nicht vom Hersteller vorgegebenem Sinne genutzt wird, kann der durch das Gerät bereitgestellte Schutz beeinträchtigt werden.
- Prüfen Sie die optischen Oberflächen von Objektiv, Okular, Entfernungsmesser usw. Entfernen Sie ggf. Staub und Sand vom Objektiv mit speziell dafür vorgesehenen Werkzeugen und Lösungsmitteln (vorzugsweise kontaktlos).
- Wischen Sie die Außenflächen von Metall-, Kunststoff- und Silikonteilen mit einem sauberen, weichen Tuch ab. Verwenden Sie keine chemisch aktiven Substanzen, Lösungsmittel usw., da dadurch die Lackierung beschädigt werden könnte.
- Reinigen Sie die elektrischen Kontakte des Akkus am Gerät mit einem nicht fettenden organischen Lösungsmittel.

### Einsatzumgebung

- Achten Sie darauf, dass die Betriebsumgebung den Anforderungen des Geräts entspricht. Die Betriebstemperatur muss zwischen -30 °C und 55 °C liegen, die Luftfeuchtigkeit muss zwischen 5 % und 95 % betragen.
- Setzen Sie das Gerät KEINER hohen elektromagnetischen Strahlung oder staubigen Umgebungen aus.
- Richten Sie das Objektiv NICHT auf die Sonne oder eine andere helle Lichtquelle.
- Stellen Sie das Gerät an einem kühlen und gut belüfteten Ort auf.
- Achten Sie bei Verwendung eines Lasergeräts darauf, dass das Objektiv des Geräts nicht dem Laserstrahl ausgesetzt wird. Andernfalls könnte es durchbrennen.
- Vermeiden Sie die Installation des Geräts auf vibrierenden Oberflächen oder an Orten, die Erschütterungen ausgesetzt sind (Nachlässigkeit

kann zu Geräteschäden führen).

- Das Gerät ist nicht für den Einsatz an Orten geeignet, an denen sich wahrscheinlich Kinder aufhalten.

### **Notruf**

Sollten sich Rauch, Gerüche oder Geräusche in dem Gerät entwickeln, so schalten Sie es unverzüglich aus und ziehen Sie den Netzstecker. Wenden Sie sich dann an den Kundendienst.

### **EINGESCHRÄNKTE GARANTIE**

Scannen Sie den QR-Code, um die Produktgarantiebestimmungen einzusehen.





### **Anschrift des Herstellers**

Raum 313, Einheit B, Gebäude 2, 399 Danfeng-Straße, Gemarkung Xixing,  
Stadtbezirk Binjiang, Hangzhou, Zhejiang 310052, China

Hangzhou Microimage Software Co., Ltd.



 Hikmicro Hunting.Global

 Hikmicro Hunting.Global

 HIKMICRO Outdoor

 HIKMICRO Hunting.Global

 [www.hikmicrotech.com](http://www.hikmicrotech.com)

 [support@hikmicrotech.com](mailto:support@hikmicrotech.com)

UD45705B