



Termisk monokikkert THUNDER 2.0-serien

Brukerhåndbok V5.5.61 202307



Kontakt oss

Innholdsfortegnelse

Kapittel 1 Oversikt	1
1.1 Beskrivelse av enheten	1
1.2 Hovedfunksjon	1
1.3 Utseende	1
1.3.1 Komponent	2
1.3.2 Knapp	3
Kapittel 2 Klargjøring	4
2.1 Tilkoble enhet	4
2.2 Sette inn batteriet	4
2.2.1 Instruksjoner for batteri	4
2.2.2 Bytte batteri	5
2.3 Monter adapteren	6
2.4 Fjern adapter	6
2.5 Skru av/på	7
2.6 Menybeskrivelse	7
2.6.1 Hovedmeny	7
2.6.2 Hurtigmeny	8
2.7 Forbindelse til klientprogramvare	8
2.8 Fastvarestatus	9
2.8.1 Kontroller fastvarestatusen	9
2.8.2 Oppgrader enheten	9
2.9 Kalibrer bilde	11
Kapittel 3 Bildeinnstillinger	12
3.1 Justere fokus	12
3.2 Juster kontrasten	12
3.3 Juster tone	13
3.4 Juster skarpheten	13
3.5 Velg scenario-modus	13
3.6 Angi paletter	13

3.7	Riktig defekt piksel.....	15
3.8	Flatfeltkorreksjon.....	16
3.9	Kalibrer bilde.....	16
Kapittel 4 Måle avstand.....		18
Kapittel 5 Generelle innstillinger		19
5.1	Angi OSD	19
5.2	Velg merkelogo	19
5.3	Juster lysstyrken på skjermen	20
5.4	Forbrenningsforebygging	20
5.5	Bildetaking og video.....	21
5.5.1	Ta bilde	21
5.5.2	Velg lyd.....	21
5.5.3	Innspilling av video	21
5.5.4	Forhåndsopptak av video	22
5.6	Varmesporing.....	22
5.7	Eksporter filer	23
5.7.1	Eksporter filer via HIKMICRO Sight	23
5.7.2	Eksporter filer via PC	24
Kapittel 6 Systeminnstillinger.....		26
6.1	Justere dato	26
6.2	Stille tiden	26
6.3	Velge språk.....	26
6.4	Konfigurer enhet.....	27
6.5	Vis enhetsinformasjon	27
6.6	Gjenopprett enheten	27
Kapittel 7 Vanlige spørsmål.....		28
7.1	Hvorfor er skjermen av?	28
7.2	Bildetaking eller opptak mislykkes. Hva er problemet?	28
7.3	Hvorfor klarer ikke datamaskinen å identifisere enheten?	28

Brukerhåndbok for termisk monokikkert

Sikkerhetsinstrukser	29
Juridisk informasjon	31
Regulatorisk informasjon	32

Kapittel 1 Oversikt

1.1 Beskrivelse av enheten

HIKMICRO THUNDER 2.0 termisk monokikkert med høy termisk følsomhet gir perfekte detaljer selv under vanskelige værforhold, når det er minimal forskjell på objektets og bakgrunnens temperatur. Utvidet brukstid gjør at kikkerten i hovedsak brukes til scenarier som gåturer, jakt, søk og redning.

1.2 Hovedfunksjon

Avstandsmåling

Enheden kan detektere avstanden mellom målet og observasjonsposisjonen.

Varmesporing

Enheden kan registrere den høyeste temperaturen i synsfeltet og markere det punktet. Denne funksjonen varierer etter de forskjellige kameramodellene.

Lyd- og rekylaktivert opptak

Enheden kan ta opp lyd og støtte rekylaktivert opptak.

Bildekorrigering

Enheden støtter DPC (Defekt pikselkorrigering) og FFC (Flatfeltkorreksjon), noe som kan forbedre bildekvaliteten.

Bildekalisering

Du kan justere bildevindusposisjonen etter behov. Se *Kalibrer bilde*.

Justering av lysstyrke og tone

Du kan justere lysstyrke og tone etter behov.

Forbindelse til klientprogramvare

Enheden kan ta bilder, ta opp videoer, eksportere filer, stille inn parametre og oppgradere fastvare via HIKMICRO Sight når den er koblet til telefonen via en hotspot.

1.3 Utseende

Det finnes to typer termiske monokulære kameraer. Se på det faktiske produktet for referanse.

1.3.1 Komponent

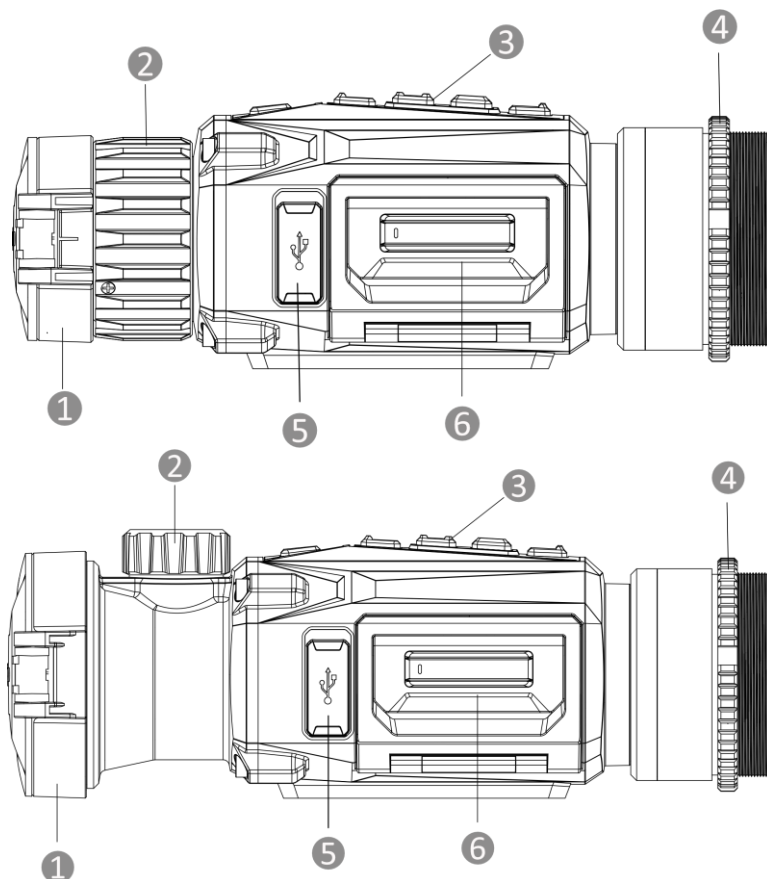

Figur 1-1 Komponenter til den termiske monokikkerten

Tabell 1-1 Komponentbeskrivelse



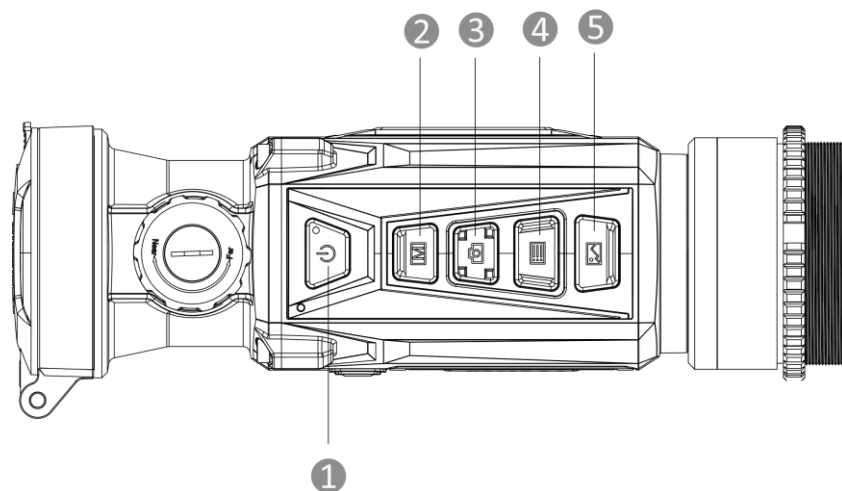

No.	Komponent	Virkemåte
1	Linsedeksel	Beskytter linsen.
2	Fokusing/knott	Juster fokuset for å få et tydelig bilde.
3	Knapper	For innstilling av funksjoner og parametere.
4	Fikseringsring	Holder adapteret på plass.
5	Type C-grensesnitt	Koble enheten til strømforsyningen eller overfør data med en type C-kabel.
6	Batteriavdeling	For batteriet.

1.3.2 Knapp



Figur 1-2 Knapper på enheten

Tabell 1-2 Knappenes funksjon

No.	Ikon	Knapp	Beskrivelse
1		Av/på	<ul style="list-style-type: none"> ● Trykk: Standbymodus / vekk enheten ● Hold inne: Skru av/på <p>Merk: Strømindikatorstatus er som følger:</p> <ul style="list-style-type: none"> ● Blinker rødt og grønt: Det har oppstått en feil. ● Rød – fast: Enheten lader. ● Lyser grønt: Enheten er ladet. ● Av: Enheten er ikke ladet.
2		Modus	<ul style="list-style-type: none"> ● Trykk: Bytt paletter ● Hold inne: Korrigjer ujevnheter på skjermen (FFC)
3		Ta bilde	<ul style="list-style-type: none"> ● Trykk: Ta bilde ● Hold inne: Start/stopp videoopptak
4		Meny	<p>Menyfri modus:</p> <ul style="list-style-type: none"> ● Trykk: Gå inn i hurtigmenyen ● Hold inne: Gå inn i hovedmenyen <p>Menymodus:</p> <ul style="list-style-type: none"> ● Trykk: Bekreft/sett parametre ● Hold inne: Gå ut av menyen
5		Bilde	Trykk: Tøm/vis all OSD-informasjon på grensesnittet for sanntidsvisning.

Kapittel 2 Klargjøring

2.1 Tilkoble enhet

Før du starter

- Ta ut batteriet fra enheten før du kobler til datamaskinen, ellers kan enheten bli skadet.
- Koble enheten til datamaskinen før du slår den på, og la enheten være på i 10–15 sekunder før du utfører noen operasjoner.

Instruksjoner

1. Skru på enheten og påse at funksjonen for mobil trådløssone er skrudd av.
2. Løft dekselet til kabelgrensesnittet.
3. Koble enheten og strømadapteren til datamaskinen med en type C-kabel for å slå på enheten. Alternativt kan enheten kobles til PC og filene kan eksporteres.

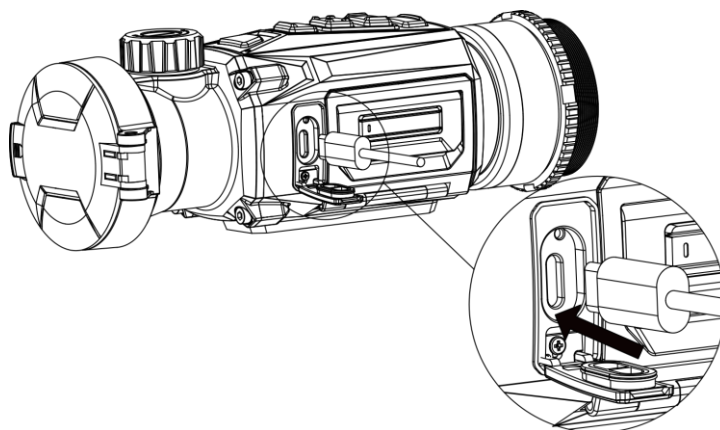

Figur 2-1 Kabeltilkobling

2.2 Sette inn batteriet

2.2.1 Instruksjoner for batteri

- Enheten støtter uttakbart li-ion-batteri. Den begrensede ladespenningen til batteriet er 4,2 V. Batterikapasiteten er 3,6 V / 4,4 Ah (15,84 Wh).
- Lad batteriet i minst 4 timer før første gangs bruk.
- Kjøp batteriet som anbefales av produsenten hvis nødvendig.
- Ta ut batteriet dersom enheten ikke skal brukes på en lang stund.

2.2.2 Bytte batteri

Sette batteriet inn i, og ta det ut av, batterirommet.

Før du starter

Sørg for å slå av enheten før du tar ut batteriet.

Instruksjoner

1. Løft håndtaket på batterikammeret, og trekk batteridekselet utover.

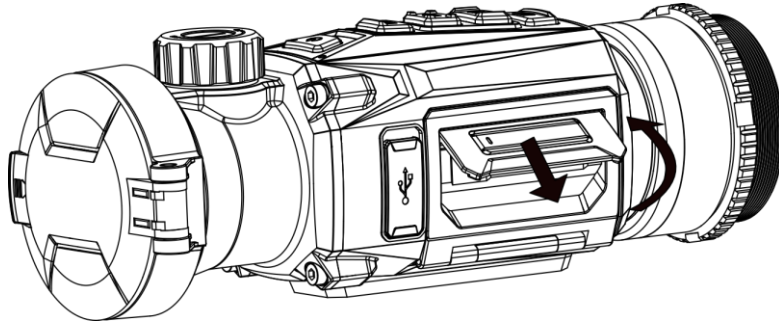

Figur 2-2 Trekk ut batteriromdekselet

2. Skyv batterilåsen til side (som pilen viser), og frigjør batteriet.

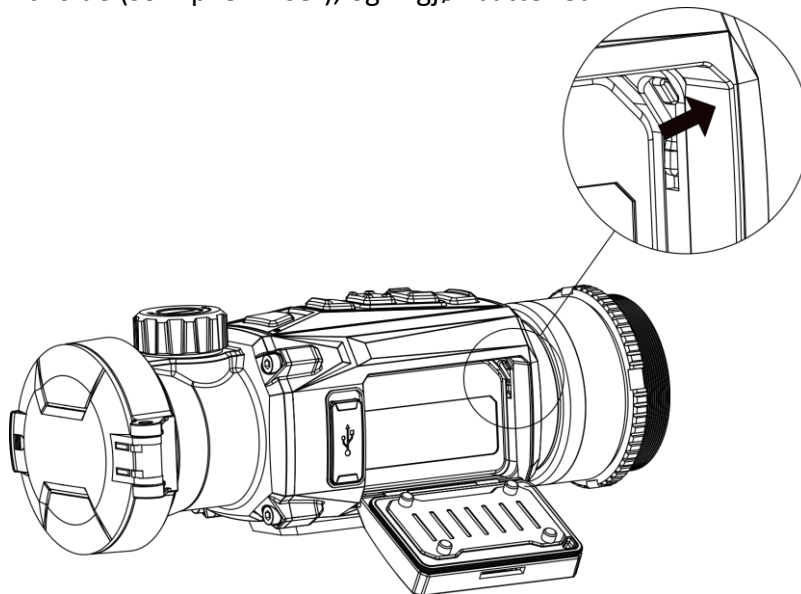

Figur 2-3 Løsne batterilåsen

3. Sett batteriet inn i batterikammeret. Låsen låser batteriet på plass når batteriet er satt helt inn.

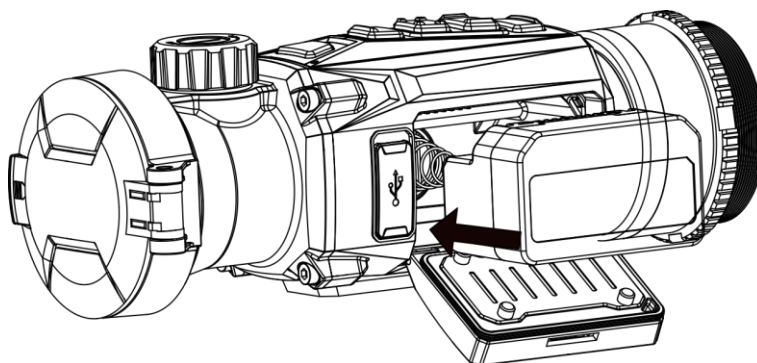

Figur 2-4 Sette inn batteriet

4. Skyv batteridekselet til det klikker inn i låst posisjon.

2.3 Monter adapteren

Instruksjoner

1. Roter adapteret med klokken til det er tilstrekkelig strammet til.

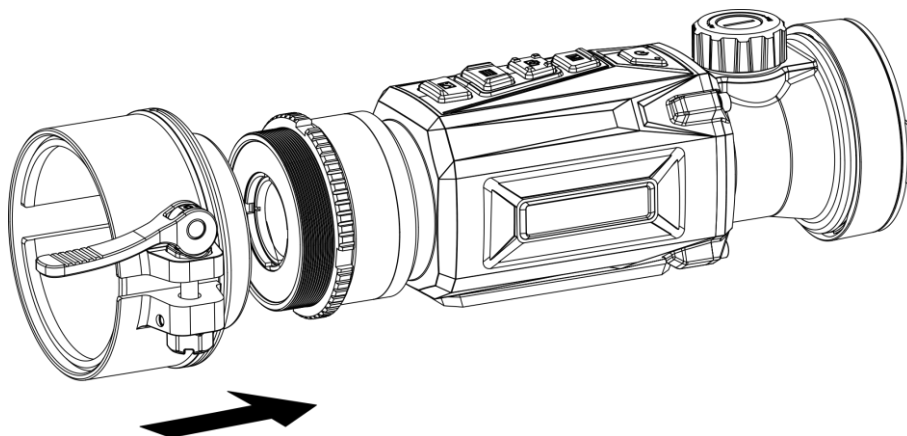

Figur 2-5 Monter adapteren

2. Bruk skiftnøkkelen i pakken for å stramme festingen til adapteren er festet på enheten.

Merk

- Adapteren følger ikke med i pakken. Kjøp den separat ved behov.
 - Gjengestørrelsen er M52 × 0,75 mm. Kjøp adapteren anbefalt av produsenten.
-

2.4 Fjern adapter

Instruksjoner

1. Roter adapteret mot klokken for å løsne det.
 2. Ta av adapteret.
-

2.5 Skru av/på

Strøm på

Når batteriet er ladet nok, holder du inne  i omtrent ett sekund for å slå på enheten.

Slå av

Med enheten slått på: Hold inne  i omtrent ett sekund for å slå av enheten.







Merk

- Nedtellingen for avslåing vil vises når du slår av enheten. Du kan trykke på en knapp for å avbryte nedtellingen og avbryte avslåingen.
 - Automatisk avslåing for lavt batteri kan ikke avbrytes.
-



Auto-av

Angi automatisk avstengingstid for enheten din, så slår enheten seg automatisk av på det valgte tidspunktet.

Instruksjoner

1. Hold inne  for å vise hovedmenyen.
 2. Gå til  **Generelle innstillinger**, og velg .
 3. Trykk på  eller  for å velge tidspunkt for automatisk avslåing og trykk på  for å bekrefte.
 4. Hold inne  for å lagre og avslutte.
-



Merk

- Se batteri-ikonet for batteristatusen.  betyr at batteriet er fulladet,  betyr at batteriet er lavt, og  betyr at batteriladingen er unormal.
 - Når indikatoren viser at det gjenstår lite strøm må batteriet lades.
 - Nedtellingen for automatisk avslåing starter igjen når enheten går ut av standby-modus, eller hvis enheten startes på nytt.
-

2.6 Menybeskrivelse

2.6.1 Hovedmeny

Når enheten er slått på, holder du  for å gå inn eller ut av hovedmenyen.

- Trykk  for å flytte opp.
 - Trykk  for å flytte ned.
 - Trykk på  for å bekrefte.
-

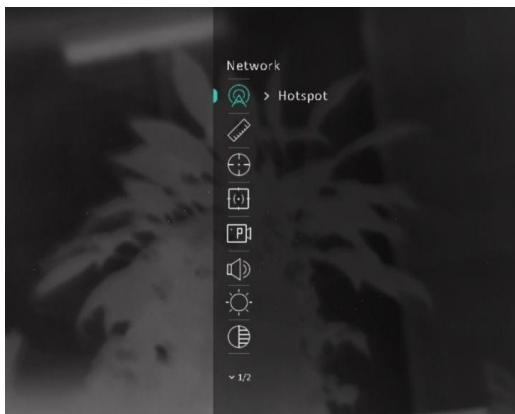

Figur 2-6 Hovedmeny

2.6.2 Hurtigmeny

I direktevisningen: Trykk på  for å vise hurtigmenyen. Du kan velge parametre som **Lysstyrke** og **Kontrast** i hurtigmenyen.

Merk

Funksjonen kan variere avhengig av modellen.

2.7 Forbindelse til klientprogramvare

Koble enheten til HIKMICRO Sight-appen via et aktiveringspunkt. Da kan du ta bilder, spille inn videoer eller endre innstillingene fra telefonen din.

Instruksjoner





1. Søk etter HIKMICRO Sight-appen i App Store (iOS-systemer) eller Google Play™ (Android-systemer) for å laste ned, eller skann QR-koden for å laste ned og installere appen.



Android-system



iOS-system

2. Hold inne  for å vise hovedmenyen.
3. Trykk på  eller  for å velge , og trykk på  for å aktivere hotspot.
4. Slå på WLAN-funksjonen på telefonen og koble til aktiveringspunktet.
 - Aktiveringspunktnavn: HIKMICRO_Serienr.

- Hotspot-passord: Serienr. (de siste ni sifrene i serienr.)
5. Åpne appen og koble telefonen til enheten. Du kan vise direktevisningen fra enheten på telefonen din.

Merk

- Enheten kan ikke koble til appen hvis feil passord har blitt oppgitt gjentatte ganger. Referer til **Gjenopprett enheten** for å tilbakestille enheten, og koble deretter til appen igjen.
 - Enheten må aktiveres ved første gangs bruk. Standardpassordet skal byttes etter aktiveringen.
-

2.8 Fastvarestatus

2.8.1 Kontroller fastvarestatusen

Instruksjoner

1. Åpne HIKMICRO Sight og koble enheten til appen.
2. Sjekk om det er en rød flekk på tilkoblingsgrensesnittet. Hvis det ikke vises noen rød prikk, er fastvaren den nyeste versjonen. Hvis det vises en rød prikk, er ikke fastvaren den nyeste versjonen.

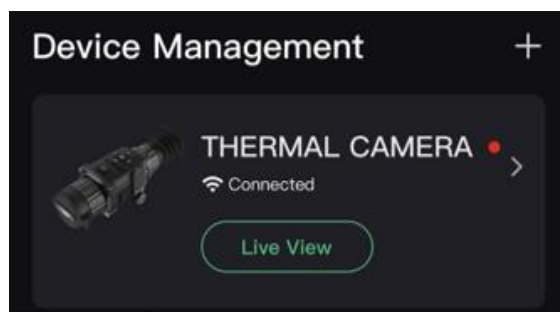

Figur 2-7 Kontroller fastvarestatusen

3. (Valgfritt) Hvis fastvaren ikke er den nyeste versjonen, må enheten oppgraderes. Se **Oppgrader enheten**.

2.8.2 Oppgrader enheten

Oppgrader enheten via HIKMICRO Sight

Før du starter

Installer HIKMICRO Sight på telefonen din og koble enheten til appen.

Instruksjoner

1. Trykk på enhetsserien for å gå inn i enhetsinformasjonsgrensesnittet.
2. Trykk på **Enhetsoppgradering** for å gå inn i grensesnittet for fastvareoppgradering.
3. Trykk på **Oppgrader** for å starte oppgraderingen.

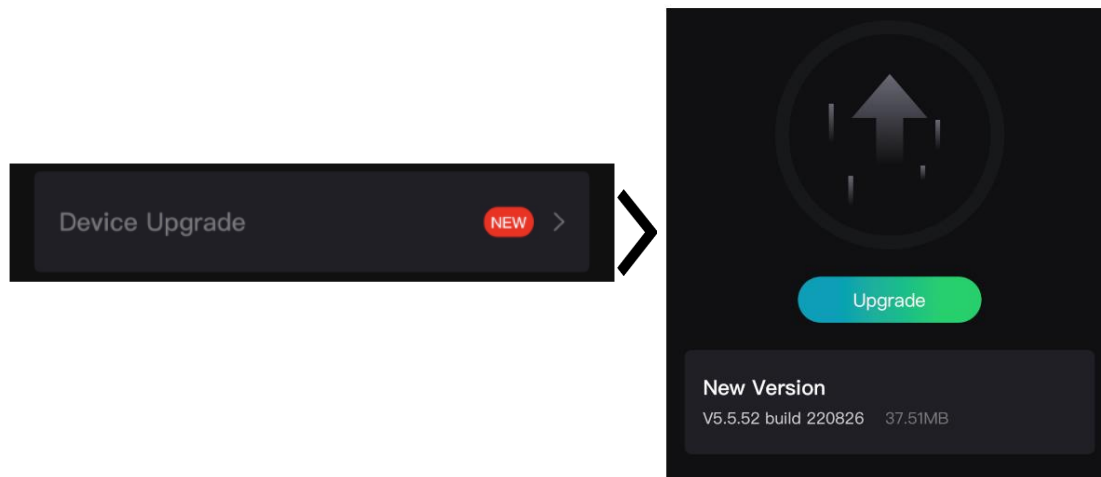

Figur 2-8 Oppgrader fastvaren

Oppgrader enheten via PC

Før du starter

- Last ned oppgraderingspakken først.
- Sørg for at hotspot-funksjonen er skrudd av.
- Fjern batteriene fra enheten før du kobler til PC-en din.
- Koble enheten til datamaskinen før du slår den på, og la enheten være på i 10–15 sekunder før du utfører noen operasjoner.

Instruksjoner

1. Koble enheten til en datamaskin med en kabel, og slå deretter på enheten.
2. Åpne disken som ble funnet, og kopier oppgraderingsfilen og lim den inn i rotkatalogen til enheten.
3. Hold inne  for å omstarte enheten, så oppgraderes enheten automatisk. Oppgraderingsprosessen vises på hovedgrensesnittet.

Merk

Sørg for at enheten er koblet til datamaskinen under oppgraderingen. Hvis enheten frakobles kan det føre til unødvendige oppgraderingsfeil, fastvareskader osv.

2.9 Kalibrer bilde

Du kan justere og lagre bildevinduets posisjon for forskjellige brukere. Se **Kalibrer bilde** for å få detaljerte instruksjoner.

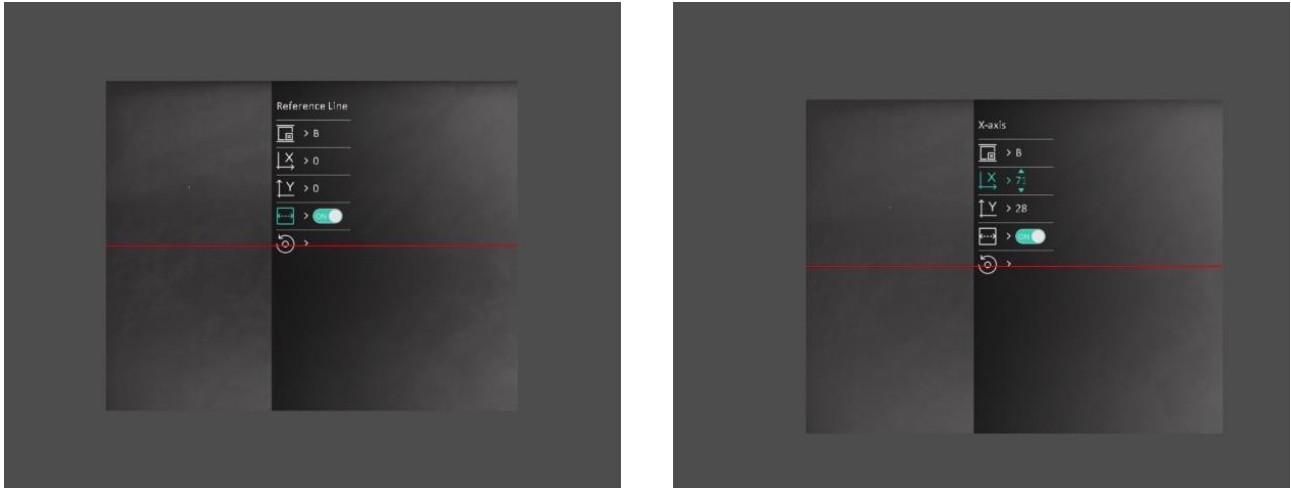

Figur 2-9 Bildekalibreringseffekt

Kapittel 3 Bildeinnstillinger

3.1 Justere fokus

Instruksjoner

1. Slå på enheten.
2. Åpne linsedekselet.
3. Hold enheten og sørg for at øyedelen dekker øyet ditt.
4. Juster fokuseringen til bildet er tydelig og klart.

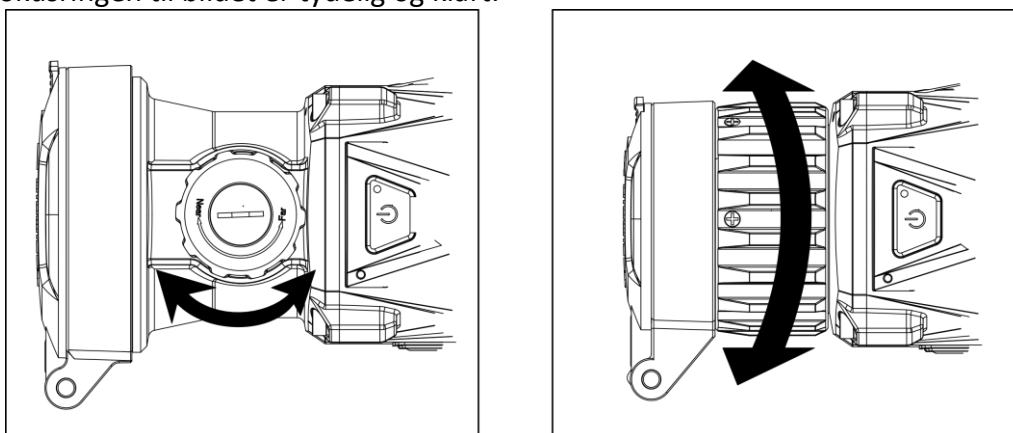







Figur 3-1 Justere fokus

Merk

Berør ikke overflaten av linsen mens du justerer fokuset, da dette kan tilsmusse linsen.





3.2 Juster kontrasten

Instruksjoner

1. I direktevisningen: Trykk på  for å vise hurtigmenyen.
2. Velg  og trykk  for å bekrefte.
3. Trykk på  eller  for å justere kontrasten.
4. Hold  for å avslutte og lagre.





3.3 Juster tone

Instruksjoner

1. I hovedmenyen velger du  og trykker  for å bekrefte.
2. Trykk  eller  for å velge en tone. **Varm** og **kald** kan velges.
3. Hold  for å avslutte og lagre.

3.4 Juster skarpheten







Instruksjoner

1. I hovedmenyen velger du  og trykker  for å bekrefte.
2. Trykk på  eller  for å justere kontrasten.
3. Hold  for å avslutte og lagre.

3.5 Velg scenario-modus

Du kan velge riktig scene ut fra faktisk bruk av scenen for å forbedre visningseffekten.

Instruksjoner

1. Hold inne  for å gå til hovedmenyen.
2. Velg  og trykk  for å bekrefte.
3. Trykk på  eller  for å velge scenemoduser og trykk på  for å bekrefte.
 - **Gjenkjenning:** Gjenkjennelsesmodus anbefales under normale forhold.
 - **Jungel:** Jungelmodus er det anbefalte valget for jakt og lignende forhold.
4. Hold inne  for å lagre innstillingene og lukke menyen.

3.6 Angi paletter

Du kan velge forskjellige paletter for å vise de samme omgivelsene med forskjellige effekter. Trykk på  i sanntidsvisningen for å bytte paletter.

Hvit varm

Varme områder vises med lysere farge. Jo høyere temperaturen er, desto lysere er fargen.



Svart varm

Kalde områder vises med mørkere farge. Jo høyere temperaturen er, jo mørkere er fargen.



Rød varm

Kalde områder vises med rød farge. Jo høyere temperaturen er, desto rødere er fargen.



Fusjon















Fra høy til lav temperatur: bildet går fra hvitt til gult til rødt til rosa til lilla.



3.7 Riktig defekt piksel

Enheten kan korrigere for defekte piksler på skjermen når den ikke fungerer som forventet.

Instruksjoner

1. Hold inne  for å vise hovedmenyen.
2. Gå til  **Funksjonsinnstillinger**, og velg .
3. Trykk på  for å åpne DPC-innstillingsmenyen.
4. Trykk på  eller  for å velge **X-** eller **Y-**akse og trykk på  for å bekrefte. Trykk på  eller  for å stille inn koordinatene til markøren når den døde pikselen. Hvis du velger  beveger markøren til venstre og høyre; hvis du velger  beveger markøren seg opp og ned.
5. Velg , og trykk på  for å korrigere den døde pikselen.
6. Hold inne  for å lagre og avslutte.

Merk

- Den valgte, defekte pikselen kan forstørres og vises til høyre i grensesnittet.





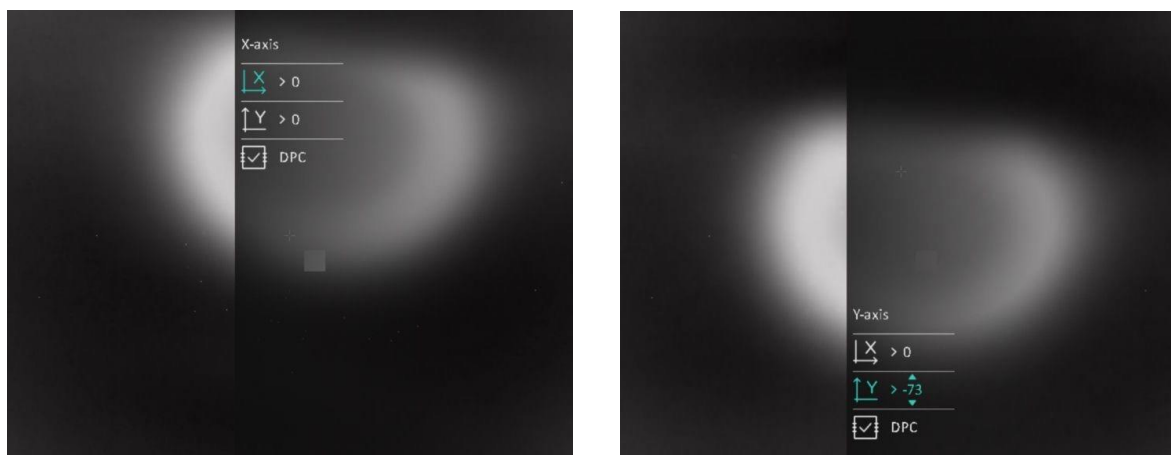





- Hvis skjermmenyen blokkerer den defekte pikselen, flytter du pekeren til den defekte pikselen. Enheten utfører automatisk skjerm speiling som vist i illustrasjonene nedenfor.



3.8 Flatfeltkorreksjon

Denne funksjonen kan motvirke avvik i bildet.













Instruksjoner

1. Hold inne  for å vise hovedmenyen.
2. Gå til  **Funksjonsinnstillinger**, og velg  **Bildekalibrering**.
3. Trykk på  og  for å bytte FFC-moduser, og trykk på  for å bekrefte.
 - **Manuelt:** Hold inne  i sanntidsvisningen for å korrigere skjermens ujevnhet.
 - **Automatisk:** Enheten utfører FFC-funksjonen automatisk basert på den angitte tidsplanen når du skrur på kameraet.
 - **Ekstern:** Dekk til linsedekselet, og hold så inne  i sanntidsvisningen for å korrigere avviket i bildet.
4. Hold inne  for å lagre innstillingen og avslutte.

3.9 Kalibrer bilde



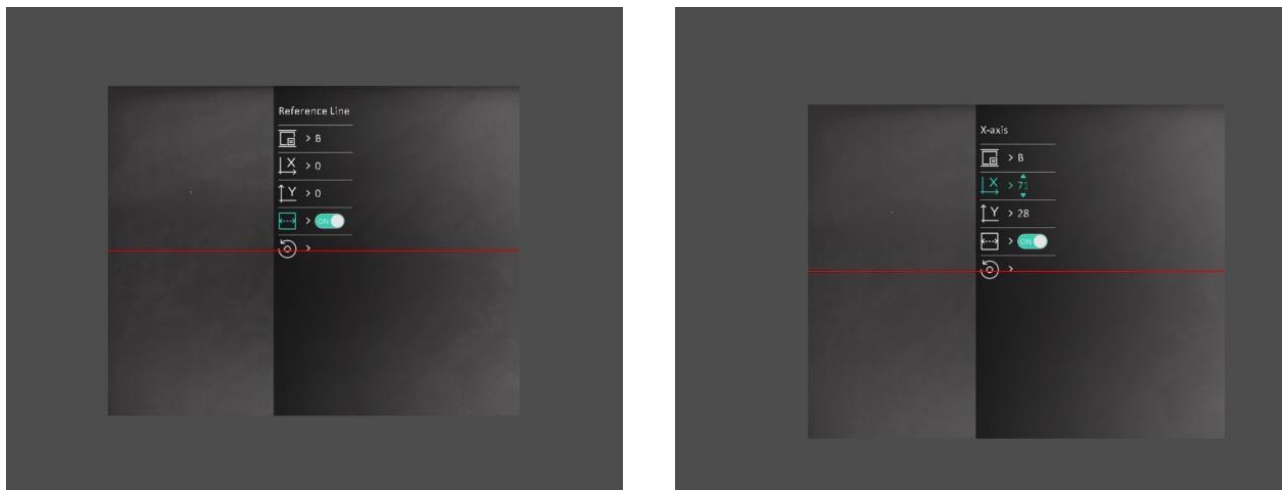

Du kan justere og lagre bildevinduets posisjon for forskjellige brukere.

Instruksjoner

1. Hold inne  for å vise hovedmenyen.
2. Gå til  **Funksjonsinnstillinger**, og velg .
3. Velg  og trykk på  for å bytte kalib. profil. Du kan sette opp 5 kalibreringsprofiler.
4. Velg  og trykk på  for å aktivere referanselinje. Sørg for at referanselinjen er horisontal i skjermen.
5. Velg  eller  og trykk på  for å bekrefte. Trykk på  og  for å angi koordinatene til vinduet når målposisjonen.



Figur 3-2 Faktisk effekt av bildekalibrering

6. (Valgfritt) Trykk på  eller  for å velge , og trykk på  for å bekrefte. Trykk på **OK** for å gjenopprette visningen til standardposisjonen, og trykk på **AVBRYT** for å gå tilbake til innstillingsmenyen i henhold til meldingen.

Merk

Det kan hende standardposisjonen til bildevinduet ikke er nøyaktig på null ($X = 0$, $Y = 0$). Årsaken til dette er små individuelle forskjeller i de optiske komponentene, og det er et helt vanlig fenomen.

7. Hold  for å avslutte bildekalibreringen.











Kapittel 4 Måle avstand

Enheten kan detektere avstanden mellom målet og observasjonsposisjonen.

Før du starter



Når du måler avstanden, må du holde hånden og enheten helt i ro. Bevegelser kan påvirke presisjonen.

Instruksjoner

1. Hold inne  for å vise hovedmenyen.
2. Trykk på  eller  for å velge , og trykk på  for å åpne målegrensesnittet.
 - 1) Trykk på  for å vise innstillingsmenyen. Trykk på  eller  for å velge blant målene **rådyr, ulv, bjørn og tilpasset**, og trykk  for å bekrefte.
 - 2) Trykk på  eller  for å endre nummeret og stille inn målhøyden.

Merk

De tilgjengelige høydene går fra 0,1 m til 9,0 m.

- 3) Hold  for å lagre innstillingen og gå tilbake til målingsmenyen.
3. Sentrer toppen av toppmerket med kanten til måltoppen. Trykk på .
Kursøren blinker på toppkanten av målet.
4. Sentrer bunnen av toppmerket med kanten til målbunnen. Trykk på .

Resultat

Toppen i midten av bildet viser resultatet for distansemålingen og målets høyde.



Figur 4-1 Resultat av måling









Kapittel 5 Generelle innstillinger

Du kan ta manuelle bilder og videoer når du viser direktevisningen.

5.1 Angi OSD

Du kan velge om du vil vise OSD-informasjonen i sanntidsvisningsmodus.

Instruksjoner

1. Hold inne  for å vise hovedmenyen.
2. Gå til  **Funksjonsinnstillinger**, og velg .
3. Trykk på  for å aktivere **OSD** først. Du kan trykke  og  for å velge, og trykke  for å vise eller skjule nødvendig OSD-informasjon.
 - **Dato:** Vis eller skjul datoinformasjon.
 - **Tid:** Vis eller skjul tidsinformasjon.
4. Hold inne  for å lagre og avslutte.





Merk

Du kan også trykke på  i sanntidsvisningsmodus for å raskt vise eller skjule all OSD-informasjon.

5.2 Velg merkelogo

Du kan legge til merkelogo på live view-grensesnittet.

Instruksjoner

1. Hold inne  for å vise hovedmenyen.
2. Gå til  **Funksjonsinnstillinger**, og velg .
3. Trykk på  for å aktivere eller skru av **Merkelogoen**.
4. Hold inne  for å lagre innstillingen og avslutte.

Resultat

Merkelogo vises på nedre venstre del av bildet.

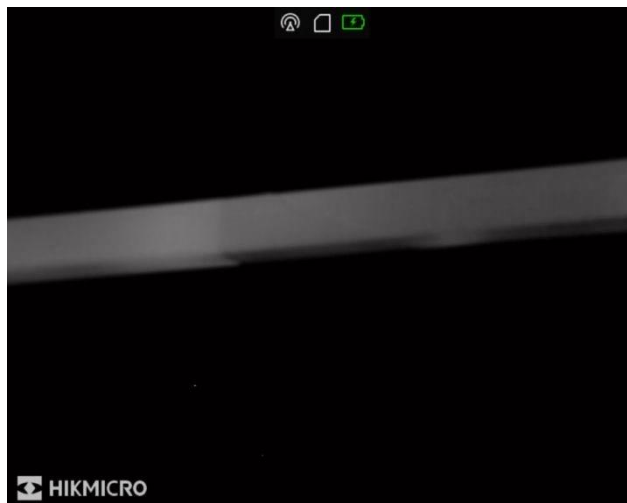

Figur 5-1 Visning av merkelogo







Merk

Etter aktivering av denne funksjonen, vises bare merkelogoen i live view-grensesnittet, bilder og videoer.

5.3 Juster lysstyrken på skjermen

Du kan justere lysstyrken på skjermen.





Instruksjoner

1. I direktevisningen: Trykk på  for å vise hurtigmenyen.
2. Velg  og trykk  for å bekrefte.
3. Trykk på  og  for å justere lysstyrken på skjermen.
4. Hold inne  for å lagre innstillingene og lukke menyen.

5.4 Forbrenningsforebygging

Denne funksjonen kan forhindre at detektoren til den termiske kanalen blir utbrent. Når du aktiverer denne funksjonen, lukkes dekselet hvis gråskalaen for detektoren når en viss verdi. Unngå direkte sollys og aktiver funksjonen for brannforebygging for å redusere risikoen for sensorskader fra varmen.

Instruksjoner

1. Hold inne  for å vise hovedmenyen.
2. Gå til  **Funksjonsinnstillinger**, og velg .
3. Trykk  for å aktivere eller skru av brenneforhindringsfunksjonen.
4. Hold inne  for å lagre innstillingene og lukke menyen.

5.5 Bildetaking og video

5.5.1 Ta bilde

I grensesnittet for sanntidsvisning trykker du på  for å ta stillbilde.







Merk

Når bildet blir tatt, fryser bildet i ett sekund og det vises en melding på skjermen. Les ***Eksporter filer*** for å få info om eksport av lagrede filer.

5.5.2 Velg lyd

Hvis du aktiverer lydfunksjonen, vil lyden bli tatt opp sammen med videoen. Når det er for mye støy i videoen, kan du slå av denne funksjonen.

Instruksjoner

1. Hold inne  for å vise hovedmenyen.
2. Trykk  eller  for å velge , og trykk  for å aktivere eller skru av denne funksjonen.
3. Hold inne  for å lagre og avslutte.

5.5.3 Innspilling av video

Instruksjoner

1. I grensesnittet for sanntidsvisningen, holder du på  og starter opptaket.



Figur 5-2 Innspilling av video

2. Hold inne  igjen for å stoppe opptaket.







Hva gjør man videre

Les *Eksporter filer* for å få info om eksport av innspilte filer.

5.5.4 Forhåndsopptak av video

Etter at denne funksjonen er aktivert, kan enheten automatisk registrere de 7 sekundene før og etter rekyllaktivering.

Instruksjoner

1. Hold inne  for å vise hovedmenyen.
2. Trykk på  eller  for å velge .
3. Trykk på  for å skruv denne funksjonen av eller på.
4. Hold inne  for å lagre og avslutte.

Merk

Hvis du aktiverer rekyler kontinuerlig, vil enheten registrere de 7 sekundene før den første rekylen til de 7 sekundene etter den siste rekylen.







Hva gjør man videre

Les *Eksporter filer* for å få info om eksport av innspilte filer.



5.6 Varmesporing

Enheten kan registrere den høyeste temperaturen i synsfeltet og markere punktet i visningen.

Instruksjoner

1. Hold inne  for å vise hovedmenyen.
2. Trykk på  eller  for å velge , og trykk på  for å markere punktet med høyest temperatur.
3. Hold inne  for å lagre innstillingene og lukke menyen.

Resultat

Når funksjonen er aktivert, vises  på punktet med høyest temperatur. Når scenarioet endrer seg, blir  flyttet.



Figur 5-3 Varmesporing

5.7 Eksporterer filer

5.7.1 Eksporterer filer via HIKMICRO Sight

Du kan få tilgang til enhetsalbum og eksportere filer til telefonen din via HIKMICRO Sight.

Før du starter

Installer HIKMICRO Sight på mobiltelefonen din.

Instruksjoner

1. Åpne HIKMICRO Sight og koble enheten din til appen. Se *Forbindelse til klientprogramvare*.
2. Trykk på **Media** for å få tilgang til enhetsalbum.

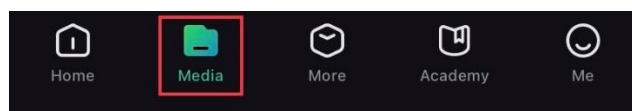

Figur 5-4 Få tilgang til enhetsalbum

3. Trykk på **Lokal** eller **Enhets** for å se bildene og videoene.
 - **Lokal:** Du kan se de tidligere filene i appen.
 - **Enhets:** Du kan se filene til gjeldende enhet.

Merk

Bildene eller videoene vises kanskje ikke på **Enhets**. Trekk ned for å oppdatere siden.

4. Trykk for å velge en fil, og trykk på **Last ned** for å eksportere filen til dine lokale telefonalbum.



Figur 5-5 Eksporter filer

Merk

- Gå til **Meg** → **Om** → **Bruksanvisning** i appen for å se mer detaljerte handlinger.
- Du kan også få tilgang til enhetsalbum ved å trykke på ikonet nederst til venstre i live view-grensesnittet.

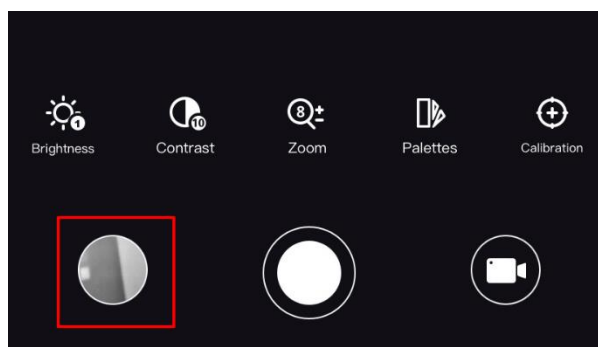

Figur 5-6 Få tilgang til enhetsalbum

- Eksportehandlingen kan variere basert på appoppdateringene. Bruk den faktiske appversjonen som referanse.

5.7.2 Eksporter filer via PC

Denne funksjonen brukes til å eksportere videoer og bilder.

Før du starter

- Slå av funksjonen for aktiveringspunkt.
- Koble enheten til datamaskinen før du slår den på, og la enheten være på i 10–15 sekunder før du utfører noen operasjoner.
- Fjern batteriene fra enheten før du kobler til datamaskinen, ellers kan enheten bli skadet.

Instruksjoner

1. Koble til enheten og PC med kabel.

Merk

Sørg for at enheten er på når du kobler til kabelen.

2. Åpne en mappe på datamaskinen og velg disken til enheten. Gå til **DCIM**-mappen og finn mappen som er navngitt etter ønsket år og måned. Hvis du for eksempel tar et bilde eller spiller inn en video i juni 2021, går du til **DCIM → 202106** for å finne bildet eller videoen.
3. Velg og kopier filer til datamaskinen.
4. Koble enheten fra PC-en.









Merk

- Enheten viser bilder når du kobler den til en PC. Men funksjoner som opptak, ta bilder og mobil trådløssone er deaktivert.
 - Når du kobler enheten til en datamaskin for første gang, installerer den automatisk et filbehandlingsprogram.
-

Kapittel 6 Systeminnstillinger









6.1 Justere dato

Instruksjoner

1. Hold inne  for å vise hovedmenyen.
2. Gå til  **Generelle innstillinger**, og velg .
3. Trykk på  for å gå inn i konfigurasjonsmenyen.
4. Trykk på  for å velge år, måned eller dag som skal synkroniseres, og trykk på  eller  igjen for å endre tallet, og trykk på  igjen for å avslutte innstillingen.
5. Hold inne  for å lagre innstillingene og lukke menyen.

6.2 Stille tiden









Instruksjoner

1. Hold inne  for å vise hovedmenyen.
2. Gå til  **Generelle innstillinger**, og velg .
3. Trykk på  for å gå inn i konfigurasjonsmenyen.
4. Trykk på  for å velge time, minutt, sekund dag som skal synkroniseres, og trykk på  eller  igjen for å endre tallet, og trykk på  igjen for å avslutte innstillingen.
5. Hold inne  for å lagre innstillingene og lukke menyen.

6.3 Velge språk

Du kan velge språk for enheten.







Instruksjoner

1. Hold inne  for å vise hovedmenyen.
2. Gå til  **Generelle innstillinger**, og velg .
3. Trykk på  for å åpne menyen for språkinnstillinger.
4. Trykk på  eller  for å velge ønsket språk, og trykk på  for å bekrefte.
5. Hold inne  for å lagre innstillingene og lukke menyen.

6.4 Konfigurer enhet





Du kan bytte måleenheten for lasermåling.

Instruksjoner

1. Hold inne  for å vise hovedmenyen.
2. Gå til  **Generelle innstillinger**, og velg .
3. Trykk  eller  for å velge enhet. Yard og m (meter) kan velges.
4. Hold inne  for å lagre innstillingene og lukke menyen.





6.5 Vis enhetsinformasjon

Instruksjoner

1. Hold inne  for å vise hovedmenyen.
2. Gå til  **Generelle innstillinger**, og velg .
3. Trykk  for å vise enhetsinformasjon, som versjon og serienummer.

6.6 Gjenopprett enheten

Instruksjoner

1. Hold inne  for å vise hovedmenyen.
2. Gå til  **Generelle innstillinger**, og velg .
3. Trykk på  for å tilbakestille enheten til standardinnstillingene i henhold til meldingene.

Kapittel 7 Vanlige spørsmål

7.1 Hvorfor er skjermen av?

Kontroller om enheten har lavt batteri. Sjekk skjermen på nytt etter å ha ladet enheten i fem minutter.

7.2 Bildetaking eller opptak mislykkes. Hva er problemet?

Kontroller følgende elementer.

- Er enheten koblet til datamaskinen? Bildetaking og opptak er skrudd av i denne tilstanden.
- Er lagringsplassen full?
- Har enheten lavt batteri?

7.3 Hvorfor klarer ikke datamaskinen å identifisere enheten?

Kontroller følgende elementer.

- Er enheten koblet til datamaskinen med den medfølgende USB-kabelen?
- Hvis du bruker en annen USB-kabel, må kabelen ikke være lengre enn én meter.

Sikkerhetsinstrukser



Formålet med disse instruksjonene er at brukeren skal kunne bruke produktet riktig for å unngå skade og tap av eiendom.

Lover og forskrifter

- Bruk av produktet må være i fullstendig samsvar med lokale sikkerhetsregulering for elektrisitet.

Beskrivelse av symbol

Symbolene som vises i dette dokumentet er definert på følgende måte.

Symbol	Beskrivelse
 Fare	Indikerer en farlig situasjon som kan føre til død og alvorlige personskader.
 OBS	Angir en mulig farlig situasjon som, hvis den ikke unngås, kan føre til skader på utstyret, tapte data, redusert ytelse eller uventede resultater.
 Merk	Gir tilleggsm informasjon for å fremheve eller supplere viktige punkter i hovedteksten.

Transport

- Enheten skal oppbevares i den originale emballasjen (eller lignende) under transport.
- Oppbevar all emballasje etter åpning for fremtidig bruk. I tilfelle det oppstår feil, må du returnere enheten til fabrikken i den originale emballasjen. Transport uten den originale emballasjen kan føre til skader på enheter, et ansvar som ikke dekkes av selskapet.
- Produktet må ikke slippes i bakken eller utsettes for fysiske støt. Hold enheten borte fra magnetiske forstyrrelser.

Strømforsyning

- Vennligst kjøp laderen selv. Inngangsspenningen skal overholde kravene til begrenset strømkilde (5 VDC, 2 A) i standarden IEC62368. Les den tekniske dokumentasjonen for mer informasjon.
- Bruk en strømadapteren fra en kvalifisert produsent. Les produktinformasjonen for mer informasjon om strømkravene.
- Sørg for at kontakten er satt riktig inn i stikkontakten.
- Koble IKKE flere enheter til ett strømadapter. Overbelastning av adaptere kan føre til overoppheting og brannfare.

Batteri

- Feil bruk eller bytte av batteriet kan medføre eksplosjonsfare. Erstatt det kun med samme eller tilsvarende type.
- Bruk batterier levert av en godkjent produsent. Se produktspesifikasjonene for detaljer om batterikrav.

- Enheten støtter uttakbart li-ion-batteri. Den begrensede ladespenningen til batteriet er 4,2 V. Batterikapasiteten er 3,6 V / 4,4 Ah (15,84 Wh).
- Batterier med feil størrelse kan ikke installeres, og de kan forårsake unormal nedstenging.
- Batteriet kan ikke lades direkte med ekstern strømkilde.
- Bekreft at det ikke finnes brennbart materiale innenfor 2 m fra laderen under lading.
- IKKE plasser batteriet i nærheten av oppvarming eller åpen ild. Unngå direkte sollys.
- IKKE plasser batteriet i nærheten av barn.

Vedlikehold

- Hvis produktet ikke fungerer som det skal, må du kontakte forhandleren eller nærmeste servicesenter. Vi har ikke noe som helst ansvar for problemer forbundet med uautorisert reparasjon eller vedlikehold.
- Tørk forsiktig av enheten med en ren klut og en liten mengde etanol ved behov.
- Hvis enheten brukes på måter som ikke støttes av produsenten, kan enheten og funksjonene dens forringes.
- Det anbefales å omstarte enheten annenhver time under bruk, for å sikre enhetens ytelse.

Bruksomgivelser

- Sørg for at bruksomgivelsene oppfyller kravene til enheten. Driftstemperaturen skal være -30 °C til 55 °C (-22 °F til 131 °F), og driftsluftfuktigheten skal være fra 5 % til 95 %.
- IKKE eksponer enheten for høy elektromagnetisk stråling eller støvete miljøer.
- Linsen må IKKE rettes mot solen eller andre sterke lyskilder.
- Plasser enheten i et tørt og godt ventilert miljø.
- Når laserutstyr er i bruk, må det sørges for at enhetens linse ikke eksponeres for laserstrålen for å unngå at den brenner ut.

Nød

- Hvis det kommer røyk, lukt eller støy fra enheten, må du øyeblikkelig skru av strømmen, trekke ut strømledningen og kontakte et servicesenter.

Produsentens adresse

Rom 313, enhet B, bygning 2, 399 Danfeng-veien, Xixing Subdistrict, Binjiang-distriktet, Hangzhou, Zhejiang 310052, Kina
Hangzhou Microimage Software Co., Ltd.

MERKNAD OM SAMSVAR: Produktene i termoserien kan bli underlagt eksportkontroller i forskjellige land eller regioner, inkludert, uten begrensning, USA, Den europeiske union, Storbritannia og Nord-Irland og/eller andre medlemsland i Wassenaar-avtalen. Snakk med din profesjonelle juridiske ekspert eller samsvarsekspert, eller lokale myndigheter for eventuelle nødvendige eksportlisenskrav hvis du ønsker å overføre, eksportere, re-eksportere termoserie-produkter mellom forskjellige land.

Juridisk informasjon

©2023 Hangzhou Microimage Software Co., Ltd. Med enerett.

JURIDISK INFORMASJON

DENNE HÅNDBOKEN OG PRODUKTET DEN GJELDER FOR (MASKINVARE, FASTVARE OG PROGRAMVARE) LEVERES «SOM DET ER», INKLUDERT ALLE FEIL OG MANGLER, TIL DEN GRAD DETTE TILLATES AV GJELDENE LOVVERK. HIKMICRO GIR INGEN GARANTIER, HVERKEN DIREKTE ELLER UNDERFORSTÅTTE, OM BLANT ANNET SALGBARHET, TILFREDSSTILLENDE KVALITET ELLER EGNETHET FOR SPESIFIKKE FORMÅL. ALL BRUK AV PRODUKTET SKJER UTELUKKENDE PÅ DIN EGEN RISIKO. HIKMICRO ER IKKE UNDER NOEN OMSTENDIGHETER ANSVARLIGE OVERFOR DEG FOR EVENTUELLE SPESIELLE SKADER. FØLGESKADER, TILFELDIGE SKADER ELLER INDIREKTE SKADER, INKLUDERT BLANT ANNET TAP AV FORTJENESTE, AVBRUDD I FORRETNINGSDRIFT, TAP AV DATA, SKADER PÅ DATASYSTEMER ELLER TAP AV DOKUMENTASJON SOM OPPSTÅR I FORBINDELSE MED BRUKEN AV DETTE PRODUKTET, UAVHENGIG AV OM DETTE SKJER GRUNNET KONTRAKTSBRUDD, FORSØMMELSE, PRODUKTFEIL ELLER ANNET, SELV NÅR HIKMICRO HAR BLITT VARSLET OM AT SLIKE SKADER KAN OPPSTÅ.

DU ERKJENNER AT SIKKERHETSRIKIKOER LIGGER I INTERNETTS NATUR, OG AT HIKMICRO IKKE TAR NOE ANSVAR FOR UNORMAL DRIFT, LEKKASJER AV PERSONVERN ELLER ANDRE SKADER SOM FØLGER AV CYBERANGREP, VIRUSINFISERING ELLER ANDRE INTERNETTRISIKOER. IMIDLERTID VIL HIKMICRO LEVERER TIDLIG TEKNISK SUPPORT HVIS NØDVENDIG.

DU GODTAR Å BRUKE DETTE PRODUKTET I SAMSVAR MED ALLE GJELDENE LOVER, OG AT DU ER ENEANSVARLIG FOR Å FORSIKRE DEG OM AT DIN BRUK SKJER I SAMSVAR MED GJELDENE LOVER. SPESIFIKT NEVNES AT DU ER ANSVARLIG FOR Å BRUKE DETTE PRODUKTET PÅ EN MÅTE SOM IKKE KRENKER RETTIGHETENE TIL TREDJEPARTER, BLANT ANNET RETT TIL PUBLISERING, IMMATERIELLE EIENDOMSRETTIGHETER ELLER LOVER OM DATABESKYTTELSE OG PERSONVERN. DU MÅ IKKE BRUKE DETTE PRODUKTET TIL ULOVLIG JAKT PÅ DYR, BRUDD PÅ PRIVATLIVETS FRED ELLER ANDRE FORMÅL SOM ER ULOVLIGE ELLER STRIDER MOT OFFENTLIGHETENS INTERESSER. DU SKAL IKKE BRUKE PRODUKTET TIL ULOVLIGE FORMÅL, BLANT ANNET UTVIKLING ELLER PRODUKSJON AV MASSEØDELEGGELSESVÅPEN, UTVIKLING ELLER PRODUKSJON AV KJEMISKE OG BIOLOGISKE VÅPEN, ENHVER FORM FOR AKTIVITET KNYTTET TIL KJERNEVÅPEN ELLER UTRYGG BRUK AV KJERNEFYSISK MATERIALE ELLER I FORBINDELSE MED BRUDD PÅ MENNESKERETTIGHETENE. OVERHOLD ALLE FORBUD OG PÅBUD I ALLE GJELDENE LOVER OG REGLER, SPESIELT LOKALE LOVER FOR VÅPEN OG/ELLER JAKT. GJØR DEG ALLTID KJENT MED NASJONALE REGLER OG KRAV FØR DU KJØPER ELLER BRUKER DETTE PRODUKTET. DU KAN VÆRE PÅLAGT Å SØKE OM TILLATELSER, SERTIFIKATER OG/ELLER LISENSER FØR DU KJØPER, SELGER, MARKEDSFØRER OG/ELLER BRUKER DETTE PRODUKTET. HIKMICRO SKAL IKKE VÆRE ANSVARLIG FOR NOEN SLIK ULOVLIG ELLER UPASSENDE KJØP, SALG, MARKEDSFØRING OG BRUK AV SLUTTBRUKER, OG SPESIELLE, TILFELDIGE ELLER INDIREKTE SKADER ELLER FØLGESKADER SOM OPPSTÅR FRA DETTE. HVIS DET OPPSTÅR KONFLIKTER MELLOM BRUKERHÅNDBOKEN OG GJELDENE LOVVERK, ER DET SISTNEVNTE SOM GJELDER.

Regulatorisk informasjon

Disse klausulene gjelder kun for produktene med det tilsvarende merket eller informasjonen.

Samsvarserklæring for EU



Dette produktet og – hvis aktuelt, også det medfølgende tilbehøret – er «CE»-merket og samsvarer derfor med de gjeldende harmoniserte europeiske standardene som er oppført under direktiv 2014/30/EU (EMCD), direktiv 2014/35/EU (LVD), direktiv 2011/65/EU (RoHS) og direktiv 2014/53/EU.

Frekvensbånd og strøm (for CE)

Frekvensbåndene og modusene og de nominelle grensene for overført effekt (utstrålt og/eller ledet) som gjelder for denne radioenheten er følgende: Wi-Fi 2,4 GHz (2,4 GHz to 2,4835 GHz), 20 dBm.

For enheter uten medlevert batteri brukes et batteri fra en kvalifisert produsent. Se produktspesifikasjonene for detaljer om batterikrav.

For enheter uten medlevert strømadapter brukes et strømadapter fra en kvalifisert produsent. Les produktinformasjonen for mer informasjon om strømkravene.



Direktiv 2012/19/EU (WEEE-direktiv): Produkter som er merket med dette symbolet kan ikke kastes som restavfall i EU. Produktet skal returneres for resirkulering, enten til en forhandler/leverandør eller på en miljøstasjon eller et lignende, godkjent mottakssted. For mer informasjon, se www.recyclethis.info.



Direktiv 2006/66/EC og tillegg 2013/56/EU (batteridirektiv): Dette produktet inneholder et batteri som ikke kan kastes som restavfall innenfor EU. Se produktinformasjonen for spesifikk informasjon om batteriet. Batteriet er merket med dette symbolet, som også kan inneholde bokstaver for å indikere at det inneholder kadmium (Cd), bly (Pb) eller kvikksølv (Hg). Batteriet skal returneres for resirkulering, enten til en forhandler/leverandør eller til et godkjent mottakssted. For mer informasjon, se www.recyclethis.info.



HIKMICRO

See the World in a New Way



Facebook: HIKMICRO Outdoor Instagram: hikmicro_outdoor

YouTube: HIKMICRO Outdoor

LinkedIn: HIKMICRO

Nettsted: www.hikmicrotech.com

E-post: support@hikmicrotech.com

UD32060B