

Návod k obsluze

Digitální puškohled s denním a nočním viděním

ŘADA ALPEX LRF 4K

V5.5.110 202407



Kontaktujte nás

OBSAH

1	Přehled	1
1.1	Hlavní funkce.....	1
1.2	Vzhled.....	1
2	Příprava	4
2.1	Zapojení kabelů.....	4
2.2	Vkládá ní baterií.....	4
2.2.1	Pokyny týkající se baterií.....	4
2.2.2	Vložení baterií.....	4
2.3	Nasazení zařízení na kolejnici.....	5
2.4	Montáž infračervené svítilny.....	7
2.5	Zapnutí/vypnutí napájení.....	8
2.6	Aut. vyp. obrazovky.....	10
2.7	Popis nabídky.....	10
2.8	Připojení aplikace.....	11
2.9	Stav firmwaru.....	11
2.9.1	Kontrola stavu firmwaru.....	12
2.9.2	Upgrade zařízení.....	12
2.10	Nastřelení (přehled).....	13
3	Nastavení obrazu	15
3.1	Nastavení regulátoru dioptrií.....	15
3.2	Nastavení zaostření.....	15
3.3	Nastavení clony.....	16
3.4	Nastavení jasu.....	16
3.5	Nastavení kontrastu.....	16
3.6	Přepnutí režimu zobrazení.....	17
3.7	Nastavte inteligentní IR.....	19
3.8	Nastavení režimu obrazu v obraze.....	19
3.9	Upravte digitální zvětšení.....	20
3.10	Nastavení stupnice sklonu.....	21
4	Nastřelení	22
4.1	Nastavení režimu záměrné osnovy.....	22
4.2	Výběr profilů nastřelení.....	22
4.3	Nastavení záměrné osnovy.....	23
4.4	Korekce záměrné osnovy.....	24
4.4.1	Korekce záměrné osnovy v zařízení.....	24
4.4.2	Korekce záměrné osnovy pomocí aplikace HIKMICRO Sight.....	26
5	Měření vzdálenosti	28

6	Balistický výpočet pro lov	30
7	Obecná nastavení	32
7.1	Nastavení nabídky na obrazovce	32
7.2	Nastavení loga značky	32
7.3	Požizování snímků a videí	33
7.3.1	Zachycení snímku	33
7.3.2	Nastavení zvuku	33
7.3.3	Nahrávat video	33
7.3.4	Nahrávání videa předem	34
7.3.5	Místní album	34
7.4	Exportování souborů	35
7.4.1	Exportování souborů přes aplikaci HIKMICRO Sight	35
7.4.2	Exportování souborů přes počítač	36
8	Systémová nastavení.....	38
8.1	Úprava data.....	38
8.2	Synchronizace času	38
8.3	Nastavení jazyka	38
8.4	Nastavení jednotky	39
8.5	Zobrazení informací o zařízení	39
8.6	Obnovení zařízení	39
8.7	Resetovat zařízení	40
8.8	Uložení protokolu diagnostiky	40
9	Časté otázky	41
9.1	Proč je displej vypnutý?.....	41
9.2	Obraz není zřetelný, jak ho upravit?.....	41
9.3	Požizování snímků nebo nahrávání se nedaří. Co je za problém?.....	41
9.4	Proč počítač nedokáže zařízení rozpoznat?.....	41

1 Přehled

Digitální puškohled s denním a nočním viděním HIKMICRO ALPEX LRF 4K lze používat za jakéhokoli okolního osvětlení, které může nastat. Díky pokročilému detektoru UHD 3 840 × 2 160 a cloně nastavitelné v rozsahu F1,2 až 2,5 poskytuje přes den ultračistý a plně barevný zřetelný obraz v živých barvách a v noci nabízí klasický černobílý obraz. Díky extra přesnému vestavěnému modulu laserového dálkoměru a konstrukci tubusu v tradičním stylu splňuje potřeby profesionálních lovců, kteří si cení tradice a sledují technologickou dokonalost. Puškohled je vhodný pro lov na poli a v lese a k dobrodružným výpravám a záchranným operacím.

1.1 Hlavní funkce

- **Měření vzdálenosti:** Vestavěný laserový dálkoměr poskytuje přesné údaje o vzdálenosti mezi cílem a místem pozorování.
- **Balistický výpočet pro lov:** Tato funkce pomáhá dosáhnout lepšího používání za různých podmínek. K zajištění přesnosti a flexibility používání je k výpočtu vyžadováno několik parametrů.
- **Přepnutí režimu zobrazení:** Denní / noční / zelený / žlutý / automatický režim umožňuje používat zařízení v různých prostředích.
- **Rychlé nulování:** ALPEX 4K podporuje nulování prostřednictvím aplikace HIKMICRO Sight a zařízení a nulovací terčik vám pomůže rychle a přesně zamířit na cíl. Viz kapitola *Nastřelení* (přehled).
- **Video aktivované zpětným rázem:** Zařízení může automaticky spustit nahrávání před aktivací zpětným rázem a ukončit nahrávání po aktivaci zpětným rázem.
- **Připojení aplikace:** Zařízení dokáže zachycovat snímky a zaznamenávat videa a po připojení k telefonu přes hotspot umožňuje nastavování parametrů pomocí aplikace HIKMICRO Sight.

1.2 Vzhled



Poznámka

- Vzhled se může u různých modelů lišit. Jako referenci použijte skutečný výrobek.
- Obrázky v této příručce slouží pouze k ilustraci. Jako referenci použijte

skutečný výrobek.

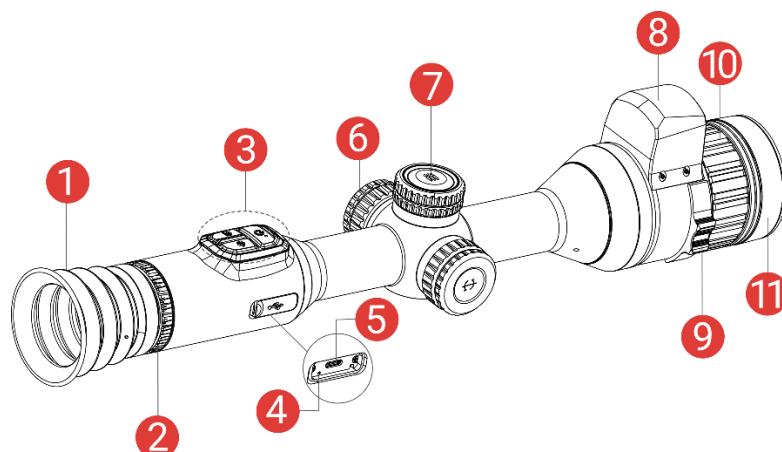





Obrázek 1-1 Vzhled

Tabulka 1-1 Popis součástí

Č.	Součást	Popis
1	Okulár	Díl umístěný nejbliže k oku k zobrazení cíle.
2	Prstenec nastavení dioptrií	Slouží k nastavení dioptrií
3	Tlačítka	Slouží k nastavení funkcí a parametrů.
4	Indikátor stavu nabíjení	Zjistěte stav nabíjení zařízení. ● Bliká červená a zelená: Došlo k chybě. ● Svítí červená: Nabíjení. ● Trvale zelená: Plně nabito.
5	Konektor typu C	Připojte zařízení ke zdroji napájení nebo přenášejte data pomocí kabelu typu C.
6	Prostor pro baterie	Sem se vkládá baterie.
7	Kolečko	Slouží k výběru funkcí a parametrů a přepínání digitálního zoomu.
8	Laserový dálkoměr	Slouží k měření vzdálenosti cíle pomocí laseru.
9	Prstenec nastavení clony	Slouží k nastavení velikosti clony.
10	Zaostřovací kroužek	Upravte zaostření a vyhledejte jasné cíle.
11	Krytka objektivu	Slouží k ochraně objektivu.



Popis tlačítka

Tabulka 1-2 Popis tlačítka

Ikona	Tlačítko	Funkce
	Napájení	<ul style="list-style-type: none"> ● Stisknutí: Pohotovostní režim/probuzení zařízení. ● Podržení: Zapnutí/vypnutí.
	Snímání	<ul style="list-style-type: none"> ● Stisknutí: Slouží k zachycení snímků. ● Podržení: Slouží ke spuštění/ukončení nahrávání videa.
	Laser	<ul style="list-style-type: none"> ● Stisknutí: Zapněte laser / proved'te laserové zaměrování. ● Dvojitě stisknutí: Slouží k vypnutí určování vzdálenosti laserem. ● Podržení: Slouží k zapnutí/vypnutí funkce PIP („Picture-in-Picture“, obraz v obraze).
	Kolečko	<p>Režim bez nabídky:</p> <ul style="list-style-type: none"> ● Podržení: Otevřete nabídku. ● Rotate: Přepnutí digitálního zoomu. <p>Režim nabídky:</p> <ul style="list-style-type: none"> ● Stisknutí: Slouží k potvrzení nebo nastavení parametrů. ● Podržení: Uložení a ukončení nabídky. ● Rotate: Slouží k pohybu nahoru/dolů.
	Snímání + laser	Podržení slouží k zamknutí/odemknutí kolečka.



Poznámka

- Když je zařízení zapnuté, svítí indikátor napájení nepřerušovaně červeně.
- Pokud je povolena funkce automatického vypnutí obrazovky a stisknutím  přejdete do pohotovostního režimu, můžete zařízení také naklonit nebo otočit, aby se probudilo. Viz **Aut. vyp. obrazovky**, kde je podrobně popsáno ovládání.
- Je-li kolečko zamčené/odemčené, zobrazí se ikona  /  .

2 Příprava

2.1 Zapojení kabelů

K napájení a nabíjení zařízení připojte zařízení a napájecí adaptér pomocí kabelu typu C. Případně připojte zařízení a počítač k exportu souborů.

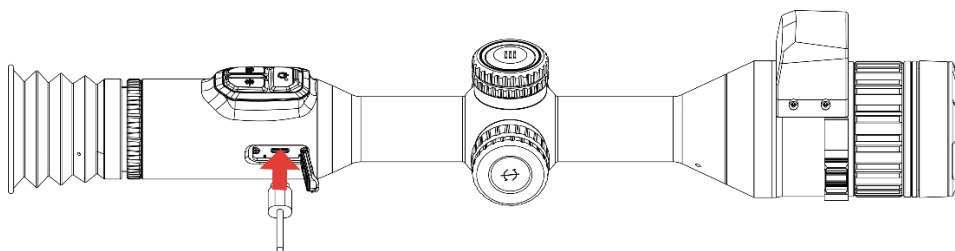

Obrázek 2-1 Zapojení kabelů



Poznámka

Před prvním použitím nabíjejte zařízení po dobu více než 6 hodin.

2.2 Vkládání baterií

2.2.1 Pokyny týkající se baterií

- Pokud zařízení nebudete delší dobu používat, externí baterii z něj vyjměte.
- Typ externí dobíjecí baterie je 18650 a velikost baterie by měla být 19 mm × 70 mm. Jmenovité napětí je 3,6 V stejn. a kapacita baterie je 3 200 mAh.
- Typ vestavěné baterie je dobíjecí lithium-iontová baterie a baterie musí mít rozměr 23 mm × 67 mm. Jmenovité napětí je 3,635 V a kapacita baterie je 3 350 mAh.

2.2.2 Vložení baterií

Vložte baterie do prostoru pro baterie.

Kroky

1. Otočte krytem bateriového prostoru proti směru hodinových ručiček, abyste ho uvolnili.

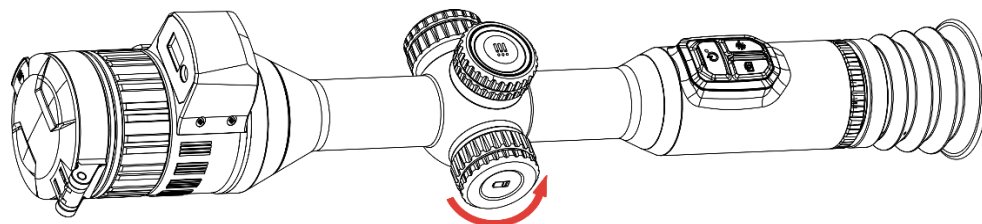

Obrázek 2-2 Povolení krytu

2. Vložte baterii do prostoru pro baterii kladným označením směrem dovnitř.

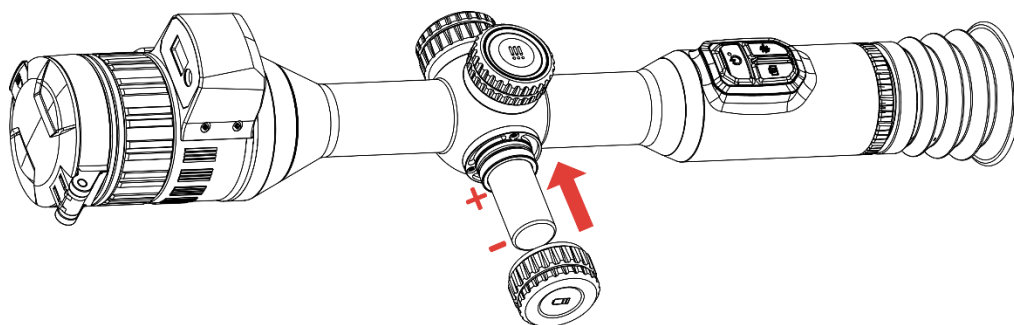

Obrázek 2-3 Vložení baterie

3. Otočte krytem bateriového prostoru ve směru hodinových ručiček, abyste ho utáhli.

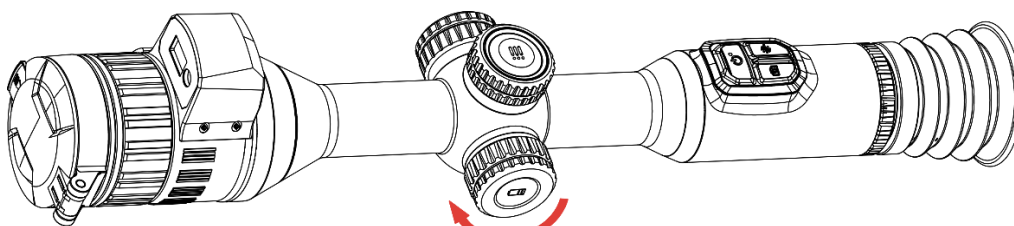

Obrázek 2-4 Utažení krytu

2.3

Nasazení zařízení na kolejnici

Kroky

1. Odšroubujte vrchní část prstence inbusovým klíčem.

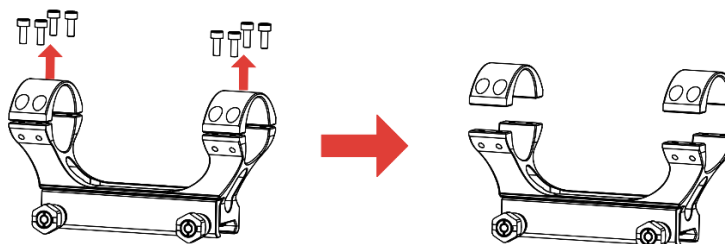

Obrázek 2-5 Odšroubování vrchní části prstence

- Umístěte zařízení do dolní poloviny prstence a zarovnejte horní otvory s dolními otvory.

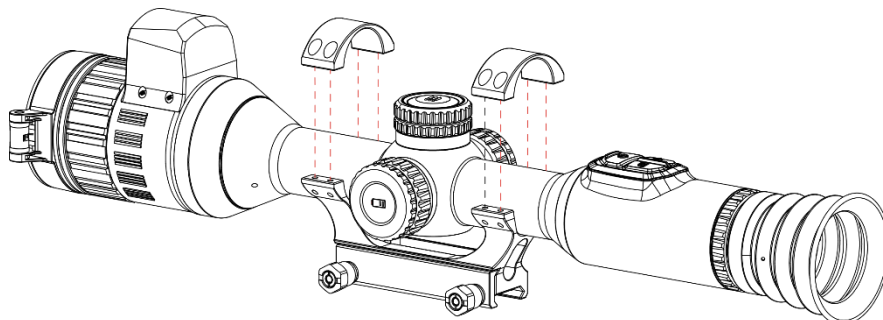

Obrázek 2-6 Umístění zařízení do prstence

- Vložte a utáhněte šrouby.

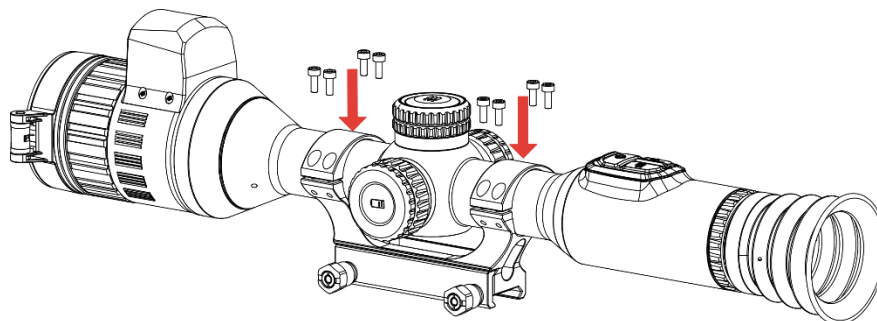

Obrázek 2-7 Utažení šroubů

- Uvolněte šrouby na dolní polovině prstence.

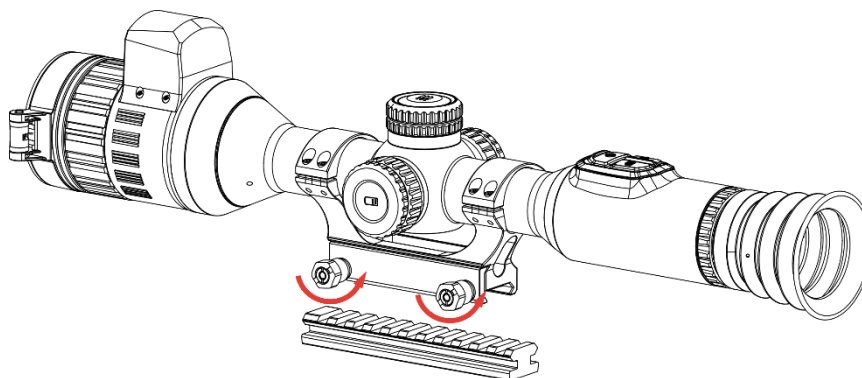

Obrázek 2-8 Uvolnění šroubů

- Připojte spodní polovinu prstence k liště a utáhněte šrouby na prstenci. Ujistěte se, že zařízení zůstalo ve vodorovné poloze.

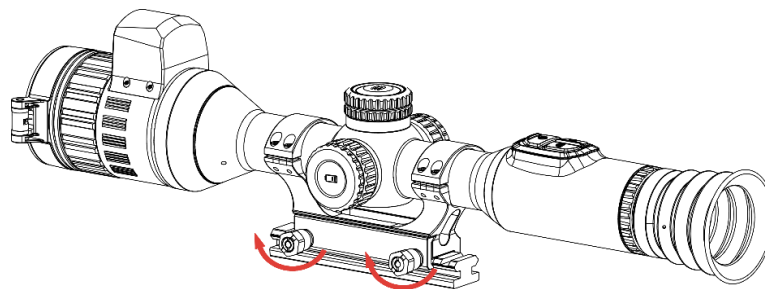

Obrázek 2-9 Utažení šroubů



Poznámka

- Prstenec se může u různých modelů lišit. Řiďte se prosím produktem, který máte.
 - Prstenec si zakupte samostatně.
 - Pomocí hadříku nepouštějícího vlákna vyčistěte základnu zařízení a kolejnici.
-

2.4

Montáž infračervené svítilny

Kroky

1. Otevřete držák infračervené svítilny a nasad'te zařízení na držák infračervené svítilny.

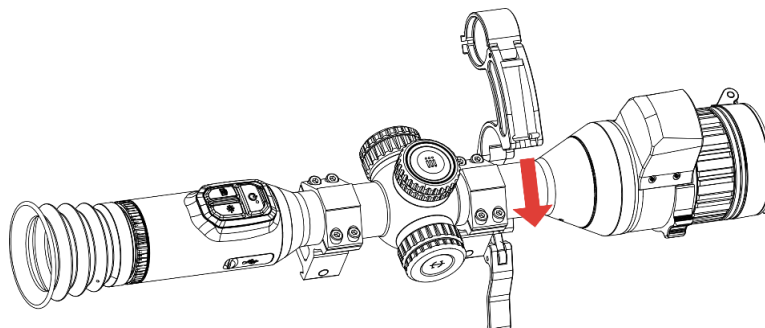

Obrázek 2-10 Otevření držáku infračervené svítilny

2. Stisknutím páčky zajistěte držák, jak ukazuje obrázek.

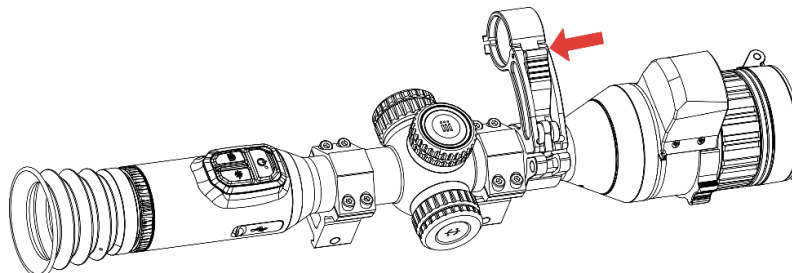

Obrázek 2-11 Uzamčení páčky

3. Otočením krytu baterie infračervené svítilny proti směru hodinových ručiček jej sejměte a protáhněte infračervenou svítilnu obručí držáku, poté otočte krytem baterie infračervené svítilny ve směru hodinových ručiček a utáhněte jej.

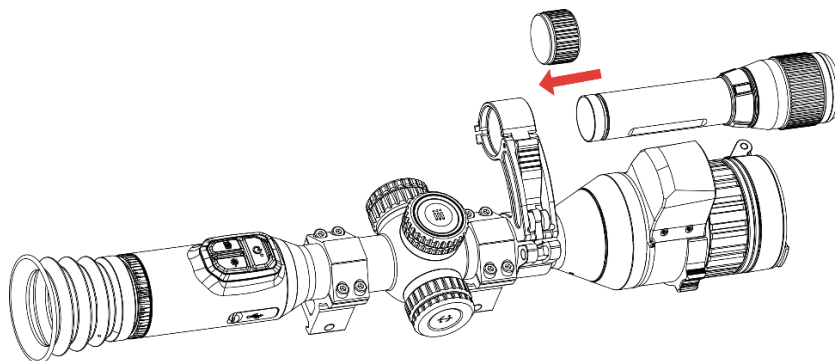

Obrázek 2-12 Protážení infračervené svítilny

4. Utáhněte šrouby a upevněte infračervenou svítilnu.

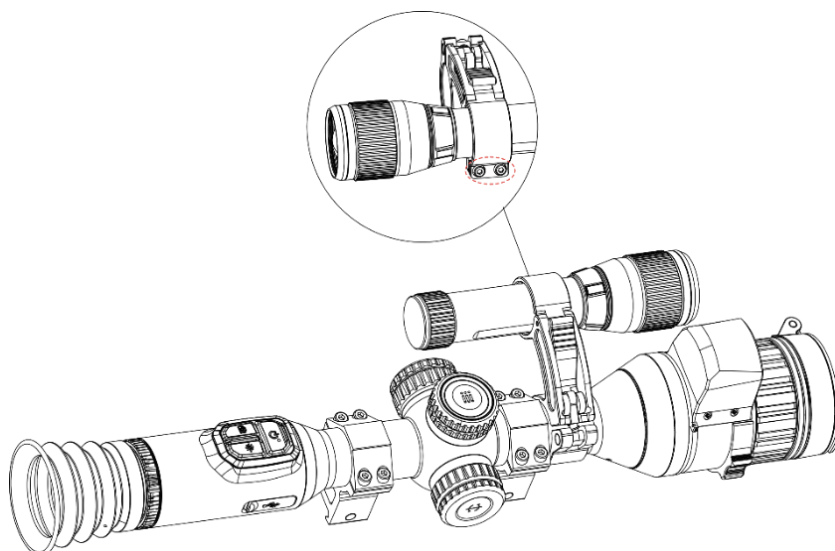

Obrázek 2-13 Upevnění infračervené svítilny



Poznámka

- Otáčením páčky nastavte držák infračervené svítilny. Při neustálém otáčení proti směru hodinových ručiček se páčka rozloží na díly. Otáčením páčky ve směru hodinových ručiček ji namontujte.
 - Dbejte na to, aby protiskluzový vzor páčky byl při jejím stisknutí směrem ven.
 - Zakupte si držák infračervené svítilny a infračervenou svítilnu samostatně.
-

2.5

Zapnutí/vypnutí napájení

Zapnutí

Pokud je zařízení připojené kabelem nebo je baterie dostatečně nabitá, podržením tlačítka  zapnete zařízení.

Vypnutí

Pokud je zařízení zapnuté, vypnete ho podržením tlačítka .





Poznámka

- Při vypínání zařízení se zobrazí odpočítávání vypnutí. Stisknutím jakéhokoli tlačítka můžete odpočítávání přerušit a zrušit vypnutí.
 - Automatické vypnutí při slabých bateriích zrušit nelze.
-

Automatické vypínání



Můžete nastavit čas automatického vypnutí zařízení.

Kroky

1. Podržením kolečka zobrazíte nabídku.
 2. Jděte na  **Pokročilá nastavení** a vyberte  **Obecná nastavení**.
 3. Otáčením kolečka vyberte  a stisknutím kolečka přejděte do rozhraní konfigurace.
 4. Otáčením kolečka vyberte čas automatického vypnutí podle potřeby a stisknutím kolečka volbu potvrďte.
 5. Podržením kolečka volbu uložte a opusťte nabídku.
-





Poznámka

- Viz ikona baterie se stavem baterie.  znamená, že baterie je plně nabitá,  znamená, že baterie je vybitá a  znamená, že nabíjení baterie je abnormální.
 - Když se zobrazí poznámka o slabém nabití, baterie nabijte.
 - Automatické vypnutí se projeví pouze v případě, že zařízení není v provozu nebo není připojeno k aplikaci HIKMICRO Sight.
 - Odpočítávání času automatického vypnutí se znovu spustí, jakmile zařízení opět přejde do pohotovostního režimu nebo jakmile se restartuje.
-

2.6 Aut. vyp. obrazovky

Funkce automatického vypnutí obrazovky ztmaví obrazovku, aby se ušetřila energie a prodloužila životnost baterie.

Kroky

1. Povolení automatického vypnutí obrazovky.
 - 1) Podržením kolečka zobrazíte nabídku.
 - 2) Přejděte do nabídky  **Pokročilá nastavení** a otáčením kolečka vyberte  .
 - 3) Stisknutím kolečka povolte automatické vypnutí obrazovky.
 - 4) Podržením kolečka uložte nastavení a opusťte nabídku.
2. Když je displej zapnutý, můžete do pohotovostního režimu přejít jedním z následujících způsobů:
 - Nakloňte zařízení směrem dolů o více než 70°.
 - Otočte zařízení do vodorovné polohy o více než 75°.
 - Nechte zařízení v klidu a 5 minut s ním nehýbejte.
3. Při vypnutém displeji můžete zařízení probudit jedním z následujících způsobů:
 - Nakloňte zařízení směrem dolů od 0° do 60° nebo nahoru .
 - Otočte zařízení ve vodorovném směru od 0° do 75°.
 - Stiskněte  pro probuzení zařízení.

2.7 Popis nabídky

V rozhraní živého zobrazení zobrazíte nabídku podržením kolečka.

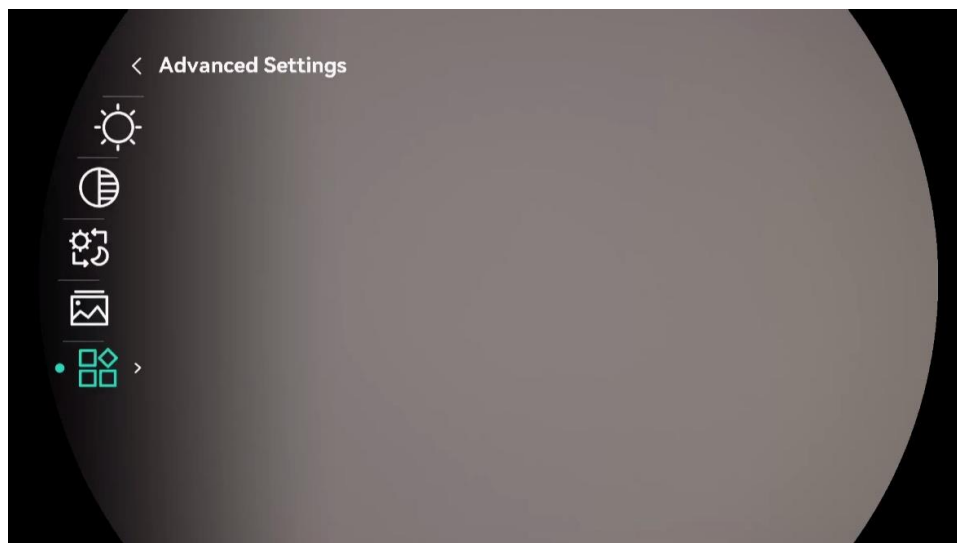

Obrázek 2-14 Nabídka zařízení

2.8 Připojení aplikace

Pomocí hotspotu připojte zařízení k aplikaci HIKMICRO Sight. Můžete pak na telefonu pořizovat snímky, nahrávat videa nebo konfigurovat parametry.

Kroky



1. Chcete-li aplikaci HIKMICRO Sight stáhnout, vyhledejte ji v obchodech App Store (systémy iOS) nebo Google Play™ (systémy Android). Můžete ji také stáhnout a nainstalovat naskenováním kódu QR.



Systém Android



Systém iOS

2. Podržetím kolečka zobrazíte nabídku.
3. Přejděte do nabídky  **Pokročilá nastavení** a otáčením kolečka vyberte .
4. Stisknutím kolečka přejděte do rozhraní nastavení.
5. Otáčením kolečka vyberte možnost **Hotspot**. Funkce hotspotu je zapnutá.
6. Zapněte síť WLAN telefonu a připojte ji k hotspotu.
 - Název hotspotu: HIKMICRO_Sériové číslo
 - Heslo hotspotu: V nabídce přejděte na **Hotspot** a zkontrolujte heslo.
7. Otevřete aplikaci a připojte telefon k zařízení. Na telefonu si můžete zobrazit rozhraní zařízení.



Poznámka

- Zařízení se nemůže připojit k aplikaci, pokud zadáte několikrát chybné heslo. Informace o resetování zařízení a opětovném připojení aplikace viz část **Resetovat zařízení**.
 - Pokud se heslo nezobrazuje, aktualizujte zařízení na nejnovější verzi. Nebo jako heslo zadejte sériové číslo.
-

2.9 Stav firmwaru

2.9.1 Kontrola stavu firmwaru

Kroky

1. Otevřete aplikaci HIKMICRO Sight a propojte s ní zařízení.
2. Zkontrolujte, zda se v rozhraní pro správu zařízení zobrazí výzva k aktualizaci. Pokud se nezobrazí výzva k aktualizaci, jedná se o nejnovější verzi firmwaru. V opačném případě firmware není nejnovější verze.

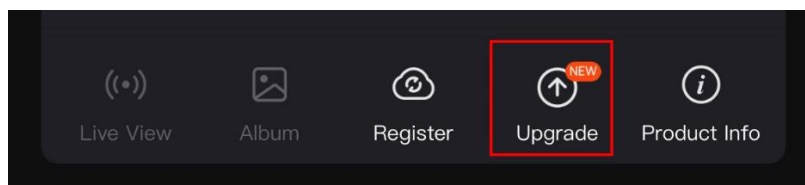

Obrázek 2-15 Kontrola stavu firmwaru

3. (Volitelné:) Pokud firmware není nejnovější verze, zařízení upgradujte. Viz kapitola *Upgrade zařízení*.

2.9.2 Upgrade zařízení

Upgrade zařízení pomocí aplikace HIKMICRO Sight

Kroky

1. Otevřete aplikaci HIKMICRO Sight a propojte s ní zařízení.
2. Klepnutím na výzvu k aktualizaci vstupte do rozhraní pro aktualizaci firmwaru.
3. Klepnutím na tlačítko **Upgradovat** spustíte upgrade.



Poznámka

Ovládání upgradování se může lišit v závislosti na aktualizacích aplikace. Jako referenci použijte skutečnou verzi aplikace.

Upgrade zařízení pomocí počítače

Než začnete

Nejprve získejte balíček upgradu.

Kroky

1. Propojte zařízení a počítač pomocí kabelu.

2. Otevřete rozpoznaný disk, zkopírujte soubor upgradu a vložte jej do kořenového adresáře zařízení.
3. Odpojte zařízení od počítače.
4. Restartujte zařízení a zařízení se automaticky upgraduje. Proces upgradu se zobrazí v hlavním rozhraní.



Varování

Zajistěte, aby bylo zařízení během přenosu balíčku upgradu připojeno k počítači. V opačném případě může dojít k nežádoucí závadě upgradu, poškození firmwaru atd.

2.10 Nastřelení (přehled)

K zobrazení polohy cíle lze povolit záměrnou osnovu. K přesnější úpravě záměrné osnovy pomáhají funkce jako Zmrazit a Zoom. Podrobné pokyny viz *Nastřelení*.

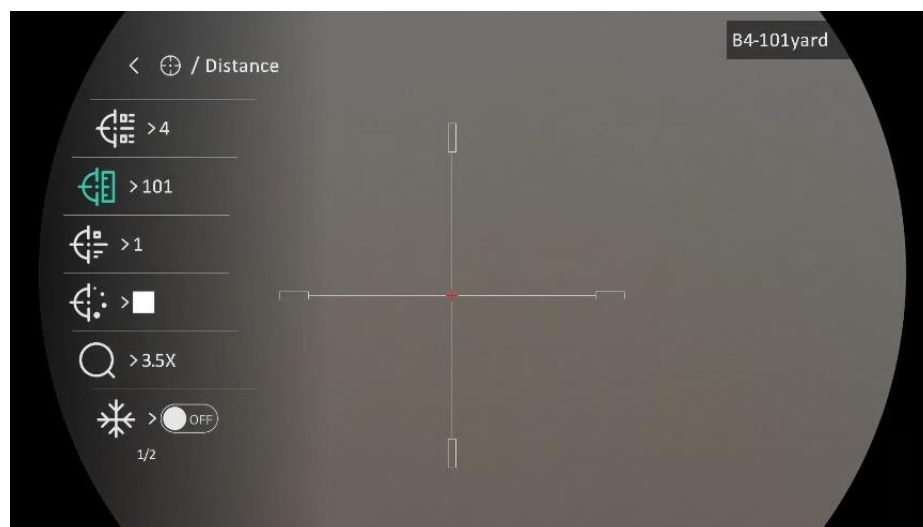

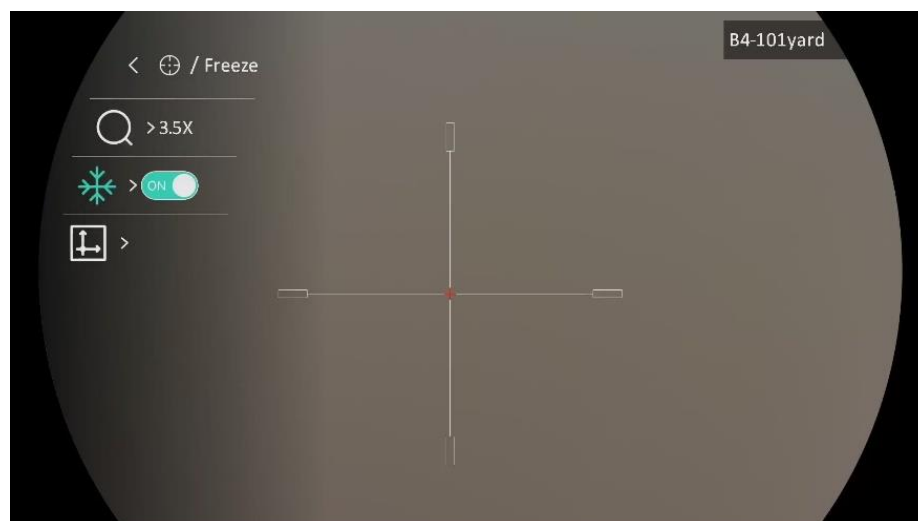

Obrázek 2-16 Nastřelení

3 Nastavení obrazu

3.1 Nastavení regulátoru dioptrií

Kroky

1. Zapněte zařízení.
2. Otevřete krytku objektivu.
3. Uchopte zařízení a zkontrolujte, zda vám okulár zakrývá oko.
4. Nastavujte prsteneц nastavení dioptrií, dokud nebudou informace OSD nebo obraz zřetelný.

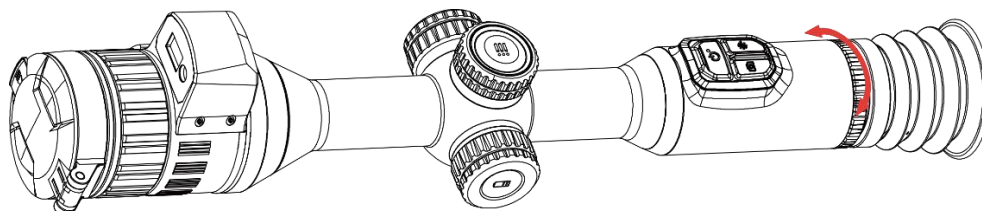

Obrázek 3-1 Nastavení regulátoru dioptrií



Poznámka

Při nastavování regulátoru dioptrií se **NEDOTKNĚTE** povrchu objektivu, abyste zabránili šmouhám na objektivu.

3.2 Nastavení zaostření

Kroky

1. Zapněte zařízení.
2. Uchopte zařízení a zkontrolujte, zda vám okulár zakrývá oko.
3. Otáčeјte zaostřovacím kroužkem, dokud nebude obraz zřetelný.

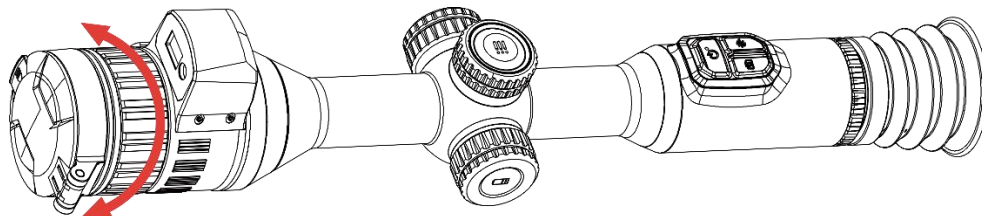

Obrázek 3-2 Nastavení zaostření



Poznámka

Při zaostřování se nedotkněte povrchu objektivu, abyste zabránili

šmouhám na objektivu.

3.3 Nastavení clony

Kroky

1. Zapněte zařízení.
2. Uchopte zařízení a zkontrolujte, zda vám okulár zakrývá oko.
3. Otáčením prstence nastavení clony upravte clonu, aby byla přizpůsobena různým světelným podmínkám.

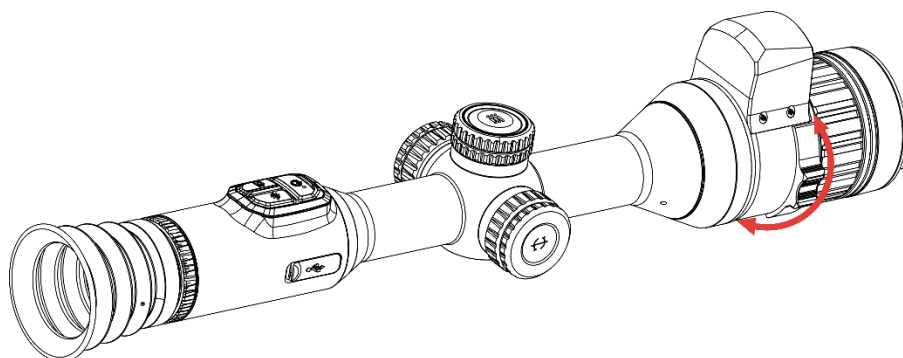

Obrázek 3-3 Nastavení clony

3.4 Nastavení jasu

Jas obrazovky můžete nastavit v nabídce.

Kroky

1. Podržením kolečka zobrazíte nabídku.
2. Otáčením kolečka vyberte ikonu  a stisknutím kolečka volbu potvrďte.
3. Otáčením kolečka upravte jas.
4. Podržením kolečka uložte nastavení a opusťte nabídku.

3.5 Nastavení kontrastu

Kroky

1. Podržením kolečka zobrazíte nabídku.
2. Otáčením kolečka vyberte ikonu  a stisknutím kolečka volbu potvrďte.

3. Otáčením kolečka upravte kontrast.
4. Podržením kolečka uložte nastavení a opusťte nabídku.

3.6 Přepnutí režimu zobrazení

V různých scénách můžete vybrat různé režimy zobrazení.

Kroky

1. Podržením kolečka zobrazíte nabídku.
2. Otáčením kolečka vyberte ikonu  a stisknutím kolečka volbu potvrďte.

Otáčením kolečka přepínejte mezi režimy zobrazení. Lze zvolit denní, noční, zelený, žlutý a automatický režim.

-  : Denní režim. Tento režim můžete používat ve dne a v jasném prostředí.



Obrázek 3-4 Denní režim

-  : Noční režim. Tento režim můžete používat v noci.



Obrázek 3-5 Noční režim

-  : Zelený režim. Je to režim nočního vidění. Tento režim můžete použít podle svých osobních preferencí.



Obrázek 3-6 Zelený režim

-  : Žlutý režim. Je to režim nočního vidění. Tento režim můžete použít podle svých osobních preferencí.

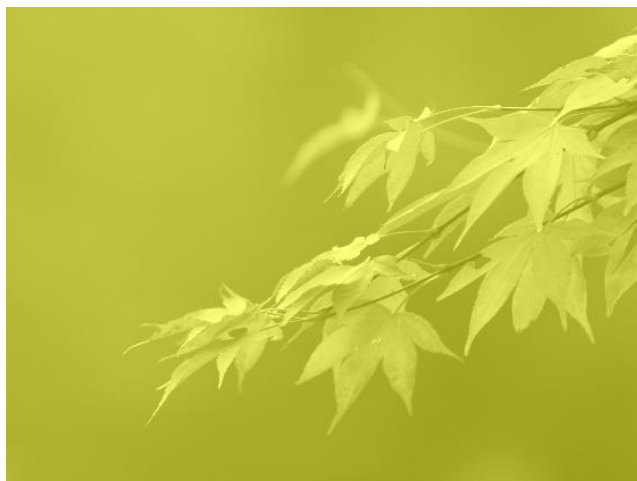

Obrázek 3-7 Žlutý režim



-  : Automatický režim. Denní režim a noční režim se automaticky přepínají podle okolního jasu.

3. Podržením kolečka uložte nastavení a opusťte nabídku.

3.7 Nastavte inteligentní IR

V příliš jasném prostředí může nastat nadměrná expozice obrazu. Funkce inteligentního infračerveného osvětlení pomáhá upravit přeexponovaný obraz řízením intenzity infračerveného osvětlení, aby se zlepšil obrazový efekt v nočním režimu a tmavém prostředí.

Kroky

1. Podržením kolečka zobrazíte nabídku.
2. Přejděte do nabídky  **Pokročilá nastavení** a otáčením kolečka vyberte  .
3. Otáčením kolečka povolte funkci.
4. Podržením kolečka uložte nastavení a opusťte nabídku.

3.8 Nastavení režimu obrazu v obraze

V rozhraní živého zobrazení funkci PIP zapnete nebo vypnete podržením tlačítka .

- Je-li povolena záměrná osnova, je zobrazení PIP detailem záměrné osnovy.
- Pokud záměrná osnova povolena není, je zobrazení PIP detailem

středové části.



Obrázek 3-8 PIP



Poznámka

Při nastavení digitálního zoomu se v zobrazení PIP dočasně zobrazí poměr zoomu.

3.9

Upravte digitální zvětšení

Pomocí této funkce můžete obraz zvětšovat a zmenšovat. Otáčením kolečka v rozhraní živého náhledu přepnete poměr digitálního zoomu.

Kroky

1. Podržením kolečka zobrazíte nabídku.
2. Přejděte do nabídky **Pokročilá nastavení** a otáčením kolečka vyberte .
3. Stisknutím kolečka přejděte do rozhraní nastavení a otáčením kolečka vyberte režim zoomu.
 - **Násobek:** Poměr digitálního zoomu lze nastavit na hodnoty 1x, 2x, 4x a 8x.
 - **Plynulý:** Skutečný poměr zoomu se mění s krokem 1x.
4. Podržením kolečka volbu uložte a opusťte nabídku.
5. V rozhraní živého zobrazení přepnete otáčením kolečka digitální zoom zařízení.



Poznámka



Při přepínání poměru digitálního zoomu se v levém rozhraní zobrazuje skutečné zvětšení (skutečné zvětšení = optické zvětšení objektivu × poměr

digitálního zoomu). Například optické zvětšení objektivu je 3,5× a poměr digitálního zoomu je 2×, skutečné zvětšení je 7,0×.

3.10 Nastavení stupnice sklonu

V živém zobrazení lze k zobrazení úhlu náklonu zařízení povolit stupnici sklonu.

Kroky

1. Podržením kolečka zobrazíte nabídku.
2. Jděte na  **Pokročilá nastavení** a vyberte  **Nastavení funkcí**.
3. Otáčením kolečka vyberte ikonu  a stisknutím kolečka povolte míru rozteče.
4. Podržením kolečka volbu uložte a opusťte nabídku.





Obrázek 3-9 Míra rozteče

4 Nastřelení

4.1 Nastavení režimu záměrné osnovy

Režim záměrné osnovy lze vybrat podle svých preferencí a různých situací.

Kroky

1. Podržením kolečka zobrazíte nabídku.
2. Přejděte do nabídky  **Pokročilá nastavení** a otáčením kolečka vyberte .
3. Stisknutím kolečka přejděte do rozhraní nastavení a otáčením kolečka vyberte režim záměrné osnovy.
 - **Středová záměrná osnova:** Tento režim se při přepínání poměru digitálního zoomu soustředí kolem záměrné osnovy, přičemž záměrná osnova a zvětšený obraz se přesunou do středu displeje.
 - **Pevná záměrná osnova:** V tomto režimu dojde při přepínání poměru digitálního zoomu k vystředění kolem záměrné osnovy, přičemž poloha záměrné osnovy zůstává beze změny.
4. Podržením kolečka volbu uložíte a opustíte nabídku.





Poznámka

- Při přepínání režimu záměrné osnovy se poměr digitálního zoomu vrátí na hodnotu 1×.
 - Při výběru pevné záměrné osnovy lze plynulý poměr digitálního zoomu nastavit v rozmezí 1,0× až 8,0×.
 - Při výběru středové záměrné osnovy lze plynulý poměr digitálního zoomu nastavit v rozmezí 2,0× až 8,0×.
-

4.2 Výběr profilů nastřelení

Nastavení záměrné osnovy lze podle různých situací nakonfigurovat a uložit v profilech nastřelení.

Kroky

1. Podržením kolečka zobrazíte nabídku.
2. Přejděte do nabídky  **Pokročilá nastavení** a otáčením kolečka vyberte .

3. Otáčením kolečka vyberte profil nastřelení.
4. Podržením kolečka volbu uložte a opusťte nabídku.

Výsledek

Informace o záměrné osnově se zobrazí napravo nahoře v obraze. Například hodnota **B4-101yard** znamená, že používáte záměrnou osnovu č. 4 v profilu nastřelení B a nastavená vzdálenost je 101 yardů.

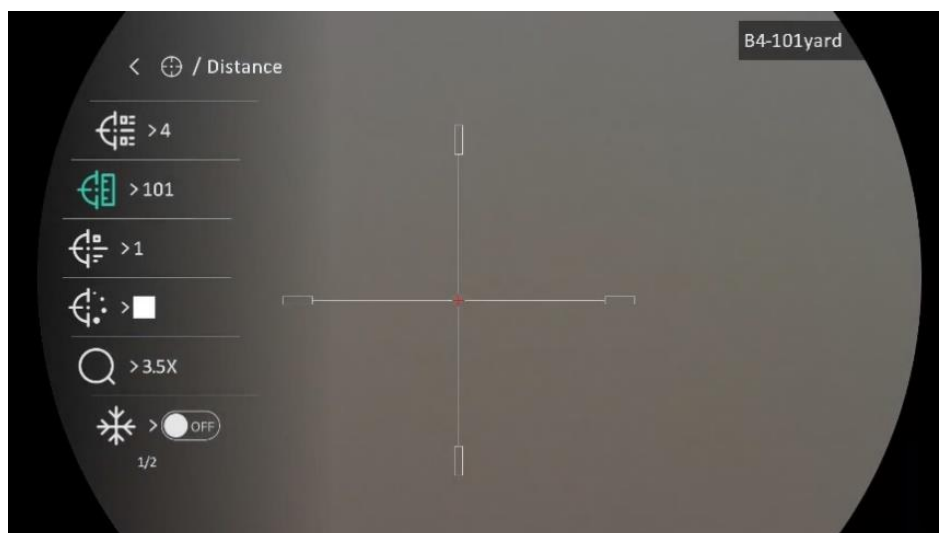

Obrázek 4-1 Používání záměrné osnovy



Poznámka

Celkem je k dispozici 5 profilů nastřelení a v každém profilu nastřelení můžete nakonfigurovat 5 záměrných osnov.



4.3 Nastavení záměrné osnovy

V aktuálním profilu nastřelení můžete vybrat záměrnou osnovu a nastavit parametry, jako je typ, barva a poloha záměrné osnovy.



Než začnete

Nejprve vyberte profil nastřelení.

Kroky

1. Podržením kolečka zobrazíte nabídku.
2. Přejděte do nabídky  **Pokročilá nastavení** a otáčením kolečka vyberte  . Stisknutím kolečka přejděte do rozhraní nastavení.
3. Vyberte možnost  **Nastřelení** a stisknutím kolečka volbu potvrďte.

Otáčením kolečka vyberte číslo záměrné osnovy. Výběrem možnosti **VYPNOUT** záměrnou osnovu vypnete.

4. Vyberte  **Typ** a stiskněte kolečko pro potvrzení. Otáčením kolečka vyberte typ nitkového kříže. Lze vybírat z 10 typů záměrné osnovy.
5. Vyberte položku  **Barva** a stisknutím kolečka volbu potvrďte. Otáčením kolečka nastavte barvu záměrné osnovy.
6. (Volitelné) Při nastavování dalších záměrných osnov v tomto profilu nastřelení opakujte kroky 3 až 5.



Poznámka

Při přepnutí čísla záměrné osnovy se v rozhraní objeví výzva. Výběrem tlačítka **OK** uložíte parametry aktuální záměrné osnovy.

7. Podržením kolečka opustíte podle výzvy rozhraní.
 - **OK**: Parametr se uloží a nabídka ukončí.
 - **ZRUŠIT**: Ukončení bez uložení parametrů.



Poznámka

- V každém profilu nastřelení lze nakonfigurovat 5 záměrných osnov.
 - Pokud je povolena funkce PIP, lze v rozhraní zvětšit zaměřený cíl.
 - Pokud v režimu černé horké nebo bílé horké nastavíte barvu záměrné osnovy na bílou nebo černou, barvy záměrné osnovy se automaticky invertují, aby bylo možné lépe zaměřit na cíl.
-



4.4 Korekce záměrné osnovy





Korekcí záměrné osnovy můžete lépe namířit na cíl s vyšší přesností díky označení posunu mezi velkou a malou záměrnou osnovou. K přesnější úpravě záměrné osnovy pomáhají funkce jako **Zmrazit** a **Zoom**.

4.4.1 Korekce záměrné osnovy v zařízení

Nejprve vyberte profil nastřelení.

Kroky

1. Podržením kolečka zobrazíte nabídku.
2. Přejděte do nabídky  **Pokročilá nastavení** a otáčením kolečka vyberte . Stisknutím kolečka přejděte do rozhraní nastavení.

3. Vyberte možnost  **Nastřelení** a stisknutím kolečka volbu potvrďte. Otáčením kolečka vyberte záměrnou osnovu, kterou chcete korigovat.
4. Nastavte vzdálenost k cíli.
 - 1) Otáčením kolečka vyberte možnost  **Vzdálenost**.
 - 2) Stisknutím kolečka vyberte číslo, které chcete změnit.
 - 3) Otáčením kolečka změňte číslo a stisknutím kolečka nastavení dokončete.
5. Vyberte možnost  **Zoom** a stisknutím kolečka volbu potvrďte. Otáčením kolečka nastavte poměr digitálního zoomu.
6. Zamiřte na cíl a stiskněte spoušť. Zarovnejte záměrnou osnovu s bodem dopadu.
 - 1) Namiřte velkou záměrnou osnovu na cíl.
 - 2) Vyberte možnost  **Zmrazit**. Otáčením kolečka povolte funkci.
 - 3) Otáčením kolečka nastavujte souřadnice, dokud se velká záměrná osnova nezarovná s bodem zásahu. Stisknutím kolečka vyberte osu. Vyberete-li osu **X**, záměrná osnova se pohybuje doleva a doprava. Vyberete-li osu **Y**, záměrná osnova se pohybuje nahoru a dolů. Podržením kolečka dokončete nastavení.





Obrázek 4-2 Povolení zmrazení



Poznámka

- Při přepnutí čísla záměrné osnovy se v rozhraní objeví výzva. Výběrem tlačítka **OK** uložíte parametry aktuální záměrné osnovy.
- Když povolíte funkci zmrazení v záměrné osnově, můžete upravit polohu kurzoru na zmrazeném obraze. Tato funkce může zabránit chvění obrazu.

7. Podržením kolečka opustíte podle výzvy rozhraní nastavení.

- **OK**: Parametr se uloží a nabídka ukončí.
- **ZRUŠIT**: Ukončení bez uložení parametrů.

8. Znovu stiskněte spoušť, abyste si ověřili, zda se zaměřovací bod kryje s bodem dopadu.

9. (Volitelné) Při nastavování polohy dalších záměrných osnov v tomto profilu nastřelení opakujte kroky 3 až 8.

4.4.2 Korekce záměrné osnovy pomocí aplikace HIKMICRO Sight

Záměrnou osnovu lze zkorigovat také v aplikaci HIKMICRO Sight.

Než začnete

Nainstalujte si do telefonu aplikaci HIKMICRO Sight.

Kroky

1. Otevřete aplikaci HIKMICRO Sight a propojte s ní zařízení.
2. Klepněte na **Informace o produktu** a klepněte na položku **Nula** pro vstup do konfiguračního rozhraní.
3. Nastavte záměrnou osnovu na cíl.
 - 1) Po synchronizaci dat se zařízením vyberte profil nastřelení.

- 2) Vyberte záměrnou osnovu, který chcete korigovat.
 - 3) Zadáním čísla nastavte vzdálenost k cíli.
 - 4) Vyberte poměr digitálního zoomu.
4. Klepněte na **Pokračovat** a parametry budou synchronizovány s přístrojem, pak zamiřte na cíl a stiskněte spoušť.
 5. Změřte odchylku bodu nárazu od cíle a klepněte na tlačítko **Hotovo** pro zadání čísla nastavení polohy záměrné osnovy, aby se velká záměrná osnova shodovala s místem zásahu. Klepněte na **Použít** pro synchronizaci parametrů se zařízením.
 6. Znovu stiskněte spoušť a zkontrolujte, zda je velká záměrná osnova zarovnána s místem zásahu.
 7. Jakmile se velká záměrná osnova zarovná s místem zásahu, klepněte na tlačítko **Hotovo** pro dokončení nastřelení.
 8. (Volitelné) Klepněte na **Další Profil** pro nastavení polohy pro ostatní záměrné osnovy.

Výsledek

Poloha záměrné osnovy se uloží a synchronizuje se zařízením, takže ji můžete v zařízení zkontrolovat.



Poznámka

- Jakmile v aplikaci přejdete do rozhraní nastavení nastřelení, zařízení se automaticky vrátí do rozhraní živého zobrazení.
 - Ovládání nastřelení se může lišit v závislosti na aktualizacích aplikace. Jako referenci použijte skutečnou verzi aplikace.
-





5 Měření vzdálenosti

Zařízení dokáže detekovat vzdálenost mezi cílem a pozorovací polohou pomocí laseru.

Než začnete

Při měření vzdálenosti mějte ruku nehybně a buďte ve stabilní poloze. V opačném případě by mohla být ovlivněna přesnost.

Kroky

1. Podržení kolečka zobrazíte nabídku.
2. Přejděte do nabídky  **Pokročilá nastavení** a otáčením kolečka vyberte . Stisknutím kolečka přejděte do rozhraní nastavení.
3. Otáčením kolečka vyberte režim určování vzdálenosti laserem a stisknutím kolečka volbu potvrďte. Zvolit lze mezi možnostmi **Jednou** a **Plynulý**.
 - **Jednou**: Změříte vzdálenost jednorázově.
 - **Plynulý**: Můžete měřit vzdálenost nepřetržitě a vybrat si dobu trvání měření. Výsledek měření se bude aktualizovat každou 1 sekundu.
4. Podržení kolečka uložíte nastavení a vraťte se do rozhraní živého zobrazení.
5. Namiřte kurzor na cíl a stiskněte tlačítko  pro zapnutí laseru.
6. Stiskněte  znovu pro změření cílové vzdálenosti.



Poznámka

- Dvakrát stiskněte  v rozhraní živého náhledu pro vypnutí laserového zaměřování.
 - Laserové zaměřování nelze povolit, když je baterie zařízení vybitá.
 - Při zapnutí balistického výpočtu nelze nastavit režim laserového dálkoměru a nepřetržitě laserové zaměřování není k dispozici.
 - Jestliže se používá nepřetržitě laserové zaměřování, po povolení balistického výpočtu bude přepnuto na možnost Jednou. Je-li balistický výpočet vypnutý, režim laserového zaměřování se vrátí zpět na Nepřetržitě.
-

Výsledek

Výsledek měření vzdálenosti se zobrazí napravo nahoře v obraze.



Varování

Laserové záření vycházející ze zařízení může způsobit poranění očí, popálení kůže nebo vzplanutí hořlavých materiálů. Před povolením funkce určování vzdálenosti laserem se ujistěte, že před laserovým objektivem nestojí žádní lidé a ani se zde nenacházejí žádné hořlavé materiály.



6 Balistický výpočet pro lov

Balistický výpočet pomáhá dosáhnout lepšího používání za různých podmínek. K zajištění přesnosti a flexibility používání je k výpočtu vyžadováno několik parametrů.

Než začnete

- Zkontrolujte, zda je přepínač **Balistický výpočet** v zapnuté poloze.
- Zkontrolujte, zda je povolena záměrná osnova.
- Zkontrolujte, zda je hotové nastřelení.

Kroky

1. Podržením kolečka zobrazíte nabídku.
2. Přejděte do nabídky  **Pokročilá nastavení** a otáčením kolečka vyberte . Stisknutím kolečka přejděte do rozhraní nastavení.
3. Otáčením kolečka vyberte možnost **Balistický profil** a stisknutím kolečka přepněte profil. Nastavení lze nakonfigurovat a uložit v příslušných profilech.
4. Otáčením kolečka vyberte následující parametry a stisknutím kolečka zadejte data.
 - Styl/barva cílového bodu: Nastavte styl/barvu cílového bodu.
 - Kulka: Nastavte model tahu specifický pro střelu.
 - Počáteční rychlost: Rychlost se za různých podmínek liší.
 - Nadmořská výška: Tuto položku nastavte na svou normální nadmořskou výšku.
 - Teplota: Tuto položku nastavte na svou normální teplotu.
 - Balistický koeficient: Jde o míru schopnosti překonat odpor vzduchu.
 - Výška pohledu: Jde o vzdálenost mezi vývrtem a středem objektivu.
5. Stisknutím kolečka přepněte číslici a otáčením kolečka změňte číslo.
6. Podržením kolečka volbu uložte a opusťte nabídku.
7. Namiřte kurzor na cíl a stisknutím tlačítka  změřte vzdálenost cíle. Na obrazovce se v horním pravém rohu rozhraní zobrazí doporučený zaměřovací bod a vzdálenost poklesu.

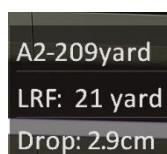

Obrázek 6-1 Vzdálenost poklesu

8. (Volitelně:) K nastavení vzdálenosti zopakujte výše uvedený krok.



Poznámka



- Lze uložit 5 balistických profilů.
 - Čím více parametrů zadáte, tím přesnější bude doporučený zaměřovací bod.
 - Vzdálenost poklesu souvisí se vstupními parametry. Viz skutečná situace.
-

7 Obecná nastavení

7.1 Nastavení nabídky na obrazovce

Pomocí této funkce lze zobrazit nebo skrýt informace OSD v rozhraní živého zobrazení.

Kroky

1. Podržením kolečka zobrazíte nabídku.
2. Jděte na  **Pokročilá nastavení** a vyberte  **Nastavení funkcí**.
3. Otáčením kolečka vyberte  a stisknutím kolečka přejděte do rozhraní nastavení OSD.
4. Otáčením kolečka vyberte **Čas, Datum** nebo **OSD**, a stisknutím kolečka zapnete nebo vypnete vybrané informace OSD.
5. Podržením kolečka volbu uložte a opusťte nabídku.





Poznámka

Pokud vypnete **OSD**, v živém náhledu nebudou zobrazeny žádné informace OSD.

7.2 Nastavení loga značky

Do rozhraní živého náhledu, snímků a videí můžete přidat logo značky.

Kroky

1. Podržením kolečka zobrazíte nabídku.
2. Jděte na  **Pokročilá nastavení** a vyberte  **Nastavení funkcí**.
3. Otáčením kolečka vyberte ikonu .
4. Stisknutím kolečka povolte **Logo značky**.
5. Podržením kolečka uložte nastavení a opusťte nabídku.

Výsledek

V levé spodní části obrazu se zobrazí logo značky.



Obrázek 7-1 Zobrazení loga značky

7.3 Pořizování snímků a videí

7.3.1 Zachycení snímku

Snímek pořídíte v rozhraní živého zobrazení stisknutím tlačítka .





Poznámka

- Je-li pořízení snímku úspěšné, obraz se na 1 sekundu zmrazí a na displeji se zobrazí upozornění.
 - Informace o exportu obrázků viz *Exportování souborů*.
-

7.3.2 Nastavení zvuku

Pokud zapnete funkci zvuku, bude se zvuk nahrávat společně s videem. Je-li ve videu příliš hlasitý hluk, můžete tuto funkci vypnout.

Kroky

1. Podržením kolečka zobrazíte nabídku.
2. Přejděte do nabídky  **Pokročilá nastavení** a otáčením kolečka vyberte .
3. Stisknutím kolečka tuto funkci povolte nebo zakažte.
4. Podržením kolečka uložte nastavení a opusťte nabídku.

7.3.3 Nahrávat video

Kroky

1. V rozhraní živého zobrazení začněte nahrávat podržením tlačítka .



Obrázek 7-2 Spustit nahrávání



V levé části obrazu se zobrazují informace o době nahrávání.

2. Opětovným podržením tlačítka  ukončíte nahrávání.

7.3.4 Nahrávání videa předem

Pokud tuto funkci povolíte a vyberete dobu pro nahrávání předem, může zařízení začít automaticky nahrávat 7, 10 nebo 15 sekund před střelbou a ukončit nahrávání 7, 10 nebo 15 sekund po střelbě.

Kroky

1. Podržením kolečka zobrazíte nabídku.
2. Přejděte do nabídky  **Pokročilá nastavení** a otáčením kolečka vyberte .
3. Stisknutím kolečka přejděte do rozhraní nastavení. Otáčením kolečka přepněte dobu pro nahrávání předem. Zvolit lze z možností 7 s, 10 s a 15 s. Funkci lze vypnout také výběrem možnosti **VYPNOUT**.
4. Podržením kolečka uložte nastavení a opusťte nabídku.

7.3.5 Místní album

Pořízené snímky a nahraná videa se automaticky ukládají do zařízení a soubory si můžete prohlížet v místních albech.

Kroky

1. Podržením kolečka zobrazíte nabídku.

2. Otáčením kolečka vyberte ikonu  . Stisknutím kolečka přejděte k albu.





Poznámka

Alba jsou automaticky vytvořena a pojmenována podle roku + měsíce. Místní obrázky a videa z určitého měsíce jsou uloženy v odpovídajícím albu. Například obrázky a videa ze srpna 2023 jsou uloženy v albu s názvem 202308.

3. Otáčením kolečka vyberte album a stisknutím kolečka přejděte k vybranému albu.
 4. Otáčením kolečka vyberte soubor k zobrazení.
 5. Stisknutím kolečka zobrazte vybraný soubor a relevantní informace.
-



Poznámka

- Soubory jsou řazeny chronologicky, nejnovější jsou nahoře. Pokud se vám nepodaří najít poslední pořízené snímky nebo videa, zkontrolujte nastavení času a data v zařízení. Při prohlížení souborů můžete přepínat na jiné soubory otáčením kolečka.
 - Při prohlížení videa můžete stisknutím kolečka video přehrát nebo zastavit.
 - Chcete-li odstranit album nebo soubor, můžete stisknutím tlačítek  +  vyvolat dialogové okno a podle výzev odstranit album nebo soubor.
-

7.4 Exportování souborů

7.4.1 Exportování souborů přes aplikaci HIKMICRO Sight

Prostřednictvím aplikace HIKMICRO Sight můžete přistupovat k albům zařízení a exportovat soubory do telefonu.

Než začnete

Nainstalujte si do mobilního telefonu aplikaci HIKMICRO Sight.

Kroky

1. Otevřete aplikaci HIKMICRO Sight a propojte s ní zařízení. Viz kapitola *Připojení aplikace*.
2. Klepněte na **Média** pro přístup k albům zařízení.

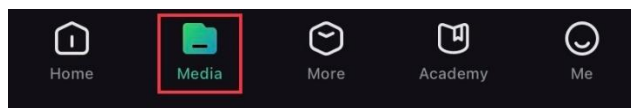

Obrázek 7-3 Přístup k albům zařízení

3. Chcete-li zobrazit fotografie a videa, klepněte na položku **Místní** nebo **Zařízení**.

- **Místní:** Soubory zachycené v aplikaci můžete zobrazit.
- **Zařízení:** Můžete zobrazit soubory aktuálního zařízení.



Poznámka

Fotografie nebo videa se v položce **Zařízení** nemusí zobrazit. Stáhněte stránku dolů a obnovte ji.

4. Klepnutím vyberte soubor a klepnutím na **Stáhnout** jej exportujte do místních alb telefonu.



Obrázek 7-4 Exportování souborů



Poznámka

- Jděte na položky **Já** -> **Informace** -> **Návod k obsluze** v aplikaci pro zobrazení podrobnějších úkonů.
 - Klepnutím na ikonu vlevo dole v rozhraní živého zobrazení můžete také otevřít alba zařízení.
 - Ovládání exportování se může lišit v závislosti na aktualizacích aplikace. Jako referenci použijte skutečnou verzi aplikace.
-

7.4.2

Exportování souborů přes počítač

Tato funkce se používá k exportování nahraných videí a pořízených snímků.

Než začnete

Zařízení musí být při připojování kabelu zapnuté.

Kroky

1. Propojte zařízení a počítač kabelem USB typu C.



Poznámka

Zařízení musí být při připojování kabelu zapnuté.

2. Otevřete disky počítače a vyberte disk zařízení. Přejděte do složky DCIM a vyhledejte složku s názvem roku a měsíce snímání. Pokud například vyfotíte obrázek nebo nahrajete video v červnu 2023, přejděte na **DCIM** -> **202306** pro vyhledání obrázku nebo videa.
3. Vyberte soubory a zkopírujte je do počítače.
4. Odpojte zařízení od počítače.





Poznámka

- Při připojení k počítači zobrazí zařízení obraz. Funkce jako nahrávání, pořizování snímků a hotspot jsou zakázány.
 - Při prvním připojení zařízení k počítači se automaticky nainstaluje program ovladače.
-

8 Systémová nastavení



8.1 Úprava data

Kroky

1. Podržením kolečka zobrazíte nabídku.
2. Jděte na  **Pokročilá nastavení** a vyberte  **Obecná nastavení**.
3. Otáčením kolečka vyberte  a stisknutím kolečka přejděte do rozhraní konfigurace.
4. Stisknutím kolečka vyberte rok, měsíc nebo den a otáčením kolečka změňte číslo.
5. Podržením kolečka uložte nastavení a opusťte nabídku.

8.2 Synchronizace času

Kroky



1. Podržením kolečka zobrazíte nabídku.
2. Jděte na  **Pokročilá nastavení** a vyberte  **Obecná nastavení**.
3. Otáčením kolečka vyberte  a stisknutím kolečka přejděte do rozhraní konfigurace.
4. Otáčením kolečka přepněte systém hodin. Na výběr je 24hodinový a 12hodinový čas. Pokud vyberete 12hodinový čas, stiskněte kolečko a poté otáčením kolečka vyberte mezi možnostmi Dop. a Odp.
5. Stisknutím kolečka vyberte hodiny nebo minuty a otáčením kolečka změňte číslo.
6. Podržením kolečka uložte nastavení a opusťte nabídku.

8.3 Nastavení jazyka

Pomocí této funkce lze vybrat jazyk zařízení.

Kroky



1. Podržením kolečka zobrazíte nabídku.

2. Jděte na  **Pokročilá nastavení** a vyberte  **Obecná nastavení**.
3. Otáčením kolečka vyberte  a stisknutím kolečka přejděte do rozhraní konfigurace.
4. Otáčením kolečka vyberte jazyk podle potřeby a stisknutím kolečka volbu potvrďte.
5. Podržením kolečka uložte nastavení a opusťte nabídku.

8.4 Nastavení jednotky



Pro měření vzdálenosti lze přepnout jednotku.

Kroky

1. Podržením kolečka zobrazíte nabídku.
2. Jděte na  **Pokročilá nastavení** a vyberte  **Obecná nastavení**.
3. Otáčením kolečka vyberte  a stisknutím kolečka přejděte do rozhraní konfigurace.
4. Otáčením kolečka vyberte požadovanou jednotku.
5. Podržením kolečka uložte nastavení a opusťte nabídku.

8.5 Zobrazení informací o zařízení



Kroky

1. Podržením kolečka zobrazíte nabídku.
2. Jděte na  **Pokročilá nastavení** a vyberte  **Obecná nastavení**.
3. Otáčením kolečka vyberte ikonu  a stisknutím kolečka volbu potvrďte. Můžete zobrazit informace o zařízení, jako je verze, sériové číslo a kapacita úložiště.
4. Podržením kolečka uložte nastavení a opusťte nabídku.

8.6 Obnovení zařízení

Tato funkce pouze obnoví základní nastavení zařízení, jako je jas, kontrast a PIP, na výchozí hodnoty.



Kroky

1. Podržením kolečka zobrazíte nabídku.
2. Jděte na  **Pokročilá nastavení** a vyberte  **Obecná nastavení**.
3. Otáčením kolečka vyberte ikonu . Stisknutím kolečka obnovte zařízení podle pokynů na výchozí hodnoty.

8.7 Resetovat zařízení

Tato funkce vymaže veškerý obsah a nastavení, včetně základního nastavení, úložiště, hesla přístupového bodu a nastřelení.



Kroky

1. V nabídce vyberte možnost  **Obecná nastavení**.
2. Otáčením kolečka vyberte ikonu . Stisknutím kolečka obnovte zařízení podle pokynů na výchozí hodnoty.

8.8 Uložení protokolu diagnostiky

Tato funkce pomáhá shromažďovat a ukládat protokoly o provozu zařízení za účelem řešení problémů.

Kroky

1. V nabídce vyberte možnost  **Obecná nastavení**.
2. Otáčením kolečka vyberte  a stisknutím kolečka povolte funkci. Zařízení začne shromažďovat a zaznamenávat protokol zařízení.
3. Po ukončení sběru diagnostických protokolů funkci vypnete stisknutím kolečka.



Poznámka

- Při vypnutí diagnostického protokolu se na rozhraní zobrazí výzva informující o průběhu sběru diagnostického protokolu. Tuto operaci nelze přerušit. Po dokončení sběru protokolů výzva zmizí.
 - Pokud potřebujete exportovat protokoly k odborníkům, otevřete disk počítače a zkopírujte a vložte soubor .tar.gz uložený ve složce protokolu v kořenovém adresáři zařízení. Viz kapitola *Exportování souborů přes počítač*.
-

9 Časté otázky

9.1 Proč je displej vypnutý?

- Zkontrolujte, zda v zařízení nedošla baterie.
- Zkuste zařízení po dobu 5 minut nabíjet a pak zkontrolujte displej.

9.2 Obraz není zřetelný, jak ho upravit?

Otáčejte prstencem nastavení dioptrií nebo zaostřovacím kroužkem, dokud nebude obraz zřetelný. Viz *Nastavení regulátoru dioptrií* nebo *Nastavení zaostření*.

9.3 Pořizování snímků nebo nahrávání se nedaří. Co je za problém?

Zkontrolujte následující body.

- Zkontrolujte, zda zařízení není připojeno k počítači. Pořizování snímků nebo nahrávání je při připojení zakázáno.
- Zkontrolujte, zda není úložiště plné.
- Zkontrolujte, zda v zařízení nedošla baterie.

9.4 Proč počítač nedokáže zařízení rozpoznat?

Zkontrolujte následující body.

- Zkontrolujte, zda je zařízení připojeno k počítači pomocí dodaného kabelu USB.
- Pokud použijete jiné kabely USB, nesmí být délka kabelu více než 1 m.

Právní informace

©Hangzhou Microimage Software Co., Ltd. Všechna práva vyhrazena.

O tomto návodu

Ve Příručce jsou obsaženy pokyny k používání a správě Výrobku. Obrázky, schémata, snímky a veškeré ostatní zde uvedené informace slouží pouze jako popis a vysvětlení. Informace obsažené v tomto návodu podléhají vzhledem k aktualizacím firmwaru nebo z jiných důvodů změnám bez upozornění. Nejnovější verzi tohoto návodu naleznete na webových stránkách společnosti HIKMICRO (www.hikmicrotech.com/).

Tento návod používejte s vedením a pomocí odborníků vyškolených v oblasti podpory výrobku.

Prohlášení o ochranných známkách



HIKMICRO a ostatní ochranné známky a loga společnosti

HIKMICRO jsou vlastnictvím společnosti HIKMICRO v různých jurisdikcích.

Ostatní ochranné známky a loga uvedené v této příručce jsou majetkem příslušných vlastníků.

PŘÁVNÍ VYLOUČENÍ ODPOVĚDNOSTI

TATO PŘÍRUČKA A POPISOVANÉ PRODUKTY VČETNĚ PŘÍSLUŠNÉHO HARDWARU, SOFTWARE A FIRMWARE JSOU V MAXIMÁLNÍM ROZSAHU PŘÍPUSTNÉM PODLE ZÁKONA POSKYTOVÁNY, „JAK STOJÍ A LEŽÍ“, A „SE VŠEMI VADAMI A CHYBAMI“. SPOLEČNOST HIKMICRO NEPOSKYTUJE ŽÁDNÉ VÝSLOVNÉ ANI PŘEDPOKLÁDANÉ ZÁRUKY ZARNUJÍCÍ MIMO JINÉ PRODEJNOST, USPOKOJIVOU KVALITU NEBO VHODNOST KE KONKRÉTNÍM ÚČELŮM. VÝROBEK POUŽÍVÁTE NA VLASTNÍ NEBEZPEČÍ. SPOLEČNOST HIKMICRO V ŽÁDNÉM PŘÍPADĚ NENESE ODPOVĚDNOST ZA JAKÉKOLI ZVLÁŠTNÍ, NÁSLEDNÉ, NÁHODNÉ NEBO NEPŘÍMÉ ŠKODY ZAHRNÚJÍCÍ MIMO JINÉ ŠKODY ZE ZTRÁTY OBCHODNÍHO ZISKU, PŘERUŠENÍ OBCHODNÍ ČINNOSTI NEBO ZTRÁTY DAT, POŠKOZENÍ SYSTÉMŮ NEBO ZTRÁTY DOKUMENTACE V SOUVISLOSTI S POUŽÍVÁNÍM TOHOTO VÝROBKU BEZ OHLEDU NA TO, ZDA TAKOVÉ ŠKODY VZNIKLY Z DŮVODU PORUŠENÍ SMLOUVY, OBČANSKOPRÁVNÍHO PŘEČINU (VČETNĚ NEDBALOSTI) ČI ODPOVĚDNOSTI ZA PRODUKT, A TO ANI V PŘÍPADĚ, ŽE SPOLEČNOST HIKMICRO BYLA NA MOŽNOST TAKOVÝCHTO ŠKOD NEBO ZTRÁTY UPOZORNĚNA.

BERETE NA VĚDOMÍ, ŽE INTERNET SVOU PODSTATOU PŘEDSTAVUJE SKRYTÁ BEZPEČNOSTNÍ RIZIKA A SPOLEČNOST HIKMICRO PROTO NEPŘEBÍRÁ ŽÁDNOU ODPOVĚDNOST ZA NESTANDARDNÍ PROVOZNÍ CHOVÁNÍ, ÚNIK OSOBNÍCH ÚDAJŮ NEBO JINÉ ŠKODY VYPLÝVAJÍCÍ Z KYBERNETICKÉHO ČI HACKERSKÉHO ÚTOKU, NAPADENÍ VIREM NEBO ŠKODY ZPŮSOBENÉ JINÝMI INTERNETOVÝMI BEZPEČNOSTNÍMI RIZIKY; SPOLEČNOST HIKMICRO VŠAK V PŘÍPADĚ POTŘEBY POSKYTNE VČASNOU TECHNICKOU PODPORU.

SOUHLASÍTE S TÍM, ŽE BUDETE TENTO PRODUKT POUŽÍVAT V SOULADU SE VŠEMI PLATNÝMI ZÁKONY, A NESETE VÝHRADNÍ ODPOVĚDNOST ZA TO, ŽE VAŠE POUŽÍVÁNÍ BUDE V SOULADU S PLATNÝMI ZÁKONY. ODPOVÍDÁTE ZEJMÉNA ZA POUŽÍVÁNÍ PRODUKTU ZPŮSOBEM, KTERÝ NEPORUŠUJE PRÁVA TŘETÍCH STRAN, COŽ ZAHRNÚJE MIMO JINÉ PRÁVA NA PUBLICITU, PRÁVA DUŠEVNÍHO VLASTNICTVÍ NEBO PRÁVA NA OCHRANU OSOBNÍCH ÚDAJŮ A DALŠÍ PRÁVA NA OCHRANU SOUKROMÍ. TENTO VÝROBEK NESMÍTE POUŽÍVAT K NEZÁKONNÉMU LOVU ZVÍŘAT, NARUŠENÍ SOUKROMÍ ANI K ŽÁDNÉMU JINÉMU ÚČELU, KTERÝ JE NEZÁKONNÝ NEBO POŠKOZUJE VEŘEJNÝ ZÁJEM. TENTO PRODUKT NESMÍTE POUŽÍVAT K JAKÝMKOLI NEDOVOLENÝM KONCOVÝM ÚČELŮM VČETNĚ VÝVOJE ČI VÝROBY ZBRANÍ HROMADNÉHO NIČENÍ, VÝVOJE NEBO VÝROBY CHEMICKÝCH ČI BIOLOGICKÝCH ZBRANÍ NEBO JAKÝCHKOLI ČINNOSTÍ SOUVISEJÍCÍCH S JADERNÝMI VÝBUŠNINAMI NEBO NEBEZPEČNÝM JADERNÝM PALIVOVÝM CYKLEM ČI K PODPOŘE PORUŠOVÁNÍ LIDSKÝCH PRÁV.

DODRŽUJTE VŠECHNY ZÁKAZY A ZVLÁŠTNÍ UPOZORNĚNÍ PODLE VŠECH PLATNÝCH ZÁKONŮ A PŘEDPISŮ, ZEJMÉNA MÍSTNÍCH ZÁKONŮ A PŘEDPISŮ O STŘELNÝCH ZBRANÍCH A/NEBO MYSLIVOSTI. PŘED NÁKUPEM NEBO POUŽITÍM TOHOTO PRODUKTU SI VŽDY PROSTUDUJTE NÁRODNÍ PODMÍNKY A PŘEDPISY. UPOZORŇUJEME, ŽE PŘED NÁKUPEM, PRODEJEM, MARKETINGEM A/NEBO POUŽITÍM PRODUKTU MŮŽE BÝT NUTNÉ ZAŽÁDAT O POVOLENÍ, CERTIFIKÁTY A/NEBO LICENCE. SPOLEČNOST HIKMICRO NENESE ODPOVĚDNOST ZA ŽÁDNÝ TAKOVÝ NEZÁKONNÝ NEBO NEPATŘIČNÝ NÁKUP, PRODEJ, MARKETING A KONEČNÉ POUŽITÍ ANI ZA JAKÉKOLI ZVLÁŠTNÍ, NÁSLEDNÉ, NÁHODNÉ NEBO NEPŘÍMÉ ŠKODY, KTERÉ TAK MOHOU VZNIKOUT.

V PŘÍPADĚ JAKÉHOKOLI ROZPORU MEZI TOUTO PŘÍRUČKOU A PŘÍSLUŠNÝMI ZÁKONY PLATÍ DRUHÉ ZMÍNĚNÉ.

Zákonné informace

Tyto části se vztahují pouze k výrobkům nesoucím odpovídající označení nebo informaci.

EU prohlášení o shodě



Tento výrobek a případně i dodávané příslušenství jsou označeny značkou „CE“, a proto splňují platné harmonizované evropské normy uvedené ve směrnici 2014/30/EU (EMCD), směrnici 2014/35/EU (LVD), směrnici 2011/65/EU (RoHS), směrnici 2014/53/EU.

Společnost Hangzhou Microimage Software Co., Ltd. tímto prohlašuje, že toto zařízení (viz štítek) je v souladu se směrnici 2014/53/EU.

Plné znění EU prohlášení o shodě je k dispozici na následující webové adrese:

<https://www.hikmicrotech.com/en/support/download-center/declaration-of-conformity/>

Frekvenční pásma a výkon (pro CE)

Frekvenční pásma a jmenovité limity vysílacího výkonu (vyzařovaného anebo vedeného) platné pro následující rádiová zařízení jsou tato:

Wi-Fi 2,4 GHz (2,4 GHz až 2,4835 GHz), 20 dBm

U zařízení bez dodaného napájecího adaptéru použijte napájecí adaptér dodaný kvalifikovaným výrobcem.

Podrobné požadavky na napájení naleznete ve specifikaci výrobku.

U zařízení bez dodané baterie použijte baterii dodanou kvalifikovaným výrobcem. Podrobné požadavky na baterii naleznete ve specifikaci výrobku.



Směrnice 2012/19/EU (směrnice WEEE): Výrobky označené tímto symbolem nelze v Evropské unii likvidovat společně s netříděným domovním odpadem. Při zakoupení nového ekvivalentního výrobku tento výrobek řádně zrecyklujte vrácením svému místnímu dodavateli, nebo jej zlikvidujte odevzdáním v určených sběrných místech. Další informace naleznete na adrese: www.recyclethis.info.





Nařízení (EU) 2023/1542 (nařízení o bateriích): Tento výrobek obsahuje baterii a je v souladu s nařízením (EU) 2023/1542. Baterii nelze v Evropské unii likvidovat společně s netříděným domovním odpadem. Konkrétní informace



o baterii naleznete v dokumentaci výrobku. Baterie je označena tímto symbolem, který může obsahovat písmena značící kadmium (Cd) nebo olovo (Pb). Za účelem řádné recyklace baterii odevzdejte svému dodavateli nebo na určené sběrné místo. Další informace naleznete na adrese: www.recyclethis.info.

Konvence týkající se symbolů

Symbole, které lze v tomto dokumentu nalézt, jsou vysvětleny v níže uvedené tabulce.

Symbol	Popis
 Poznámka	Je dodatečnou informací, která zdůrazňuje nebo doplňuje důležité body hlavního textu.
 Pozor	Tento symbol označuje potencionálně nebezpečné situace, které, pokud jim nebude zabráněno, by mohly vést k poškození zařízení, ztrátě dat, snížení výkonnosti nebo neočekávaným výsledkům.
 Nebezpečí	Tento symbol označuje nebezpečí s vysokou úrovní rizika, které, pokud mu nebude zabráněno, může vést ke smrti nebo vážnému zranění.

Bezpečnostní pokyny

Účelem těchto pokynů je zajistit, aby uživatel mohl výrobek správně používat a zabránilo se nebezpečí nebo újmě na majetku. Před použitím si pečlivě přečtěte všechny bezpečnostní pokyny.

Zákony a předpisy

Používání výrobku musí být přísně v souladu s místními bezpečnostními předpisy pro elektrická zařízení.

Přeprava

- Při přepravě uchovávejte zařízení v původním nebo jemu podobném balení.
- Po vybalení uchovejte veškeré obaly pro budoucí použití. V případě jakékoli poruchy je třeba vrátit zařízení výrobcí v původním obalu.
- Přeprava bez původního obalu může vést k poškození zařízení, za které společnost neponese odpovědnost.
- Produkt nevystavujte fyzickým nárazům a zabraňte jeho spadnutí. Udržujte zařízení mimo dosah magnetického rušení.

Napájení

- Pokud je v balení zařízení dodán napájecí adaptér, používejte pouze dodaný adaptér. Pokud není napájecí adaptér dodán, zajistěte, aby napájecí adaptér nebo jiný napájecí zdroj vyhovovaly požadavkům na omezený zdroj napájení. Parametry výstupu napájení viz štítek výrobku.
- Zkontrolujte, zda je zástrčka řádně zapojena do napájecí zásuvky.
- K jednomu napájecímu adaptéru NEPŘIPOJUJTE více zařízení, abyste zabránili přehřátí nebo nebezpečí požáru v důsledku přetížení.

Baterie

- Typ externí dobíjecí baterie je 18650 a velikost baterie by měla být 19 mm × 70 mm. Jmenovité napětí je 3,6 VDC a kapacita baterie je 3200 mAh.
- Typ vestavěné baterie je dobíjecí lithium-iontová baterie a baterie musí mít rozměr 23 mm × 67 mm. Jmenovité napětí je 3,635 V a kapacita baterie je 3 350 mAh.
- UPOZORNĚNÍ: Při výměně baterie za nesprávný typ hrozí nebezpečí výbuchu. Baterii nahrazujte pouze stejným nebo odpovídajícím typem.
- Baterie nesprávné velikosti nesmí být instalovány a mohou způsobit abnormální vypnutí.
- Vyměníte-li baterii za nesprávný typ, může dojít k poškození

bezpečnostního prvku (například v případě některých typů lithiových baterií).

- V případě potřeby si zakupte baterii doporučenou výrobcem.
- Baterie zakoupené uživateli musí splňovat příslušné mezinárodní normy týkající se bezpečnosti baterií (například normy EN/IEC).
- Používejte baterii dodanou kvalifikovaným výrobcem. Podrobné požadavky na baterii naleznete ve specifikaci výrobku.
- Použité baterie zlikvidujte podle pokynů.
- Pokud zařízení delší dobu nepoužíváte, vyjměte baterii.
- Při dlouhodobém skladování baterii každého půl roku plně nabijte, abyste zajistili zachování její kvality. V opačném případě může dojít k jejímu poškození.
- Vestavěnou baterii nelze rozebírat. Je-li třeba ji opravit, obraťte se na výrobce.
- Vložte externí baterii dříve, než se vestavěná baterie vybije. V opačném případě nebude možné zařízení zapnout.
- Zajistěte, aby teplota baterie při nabíjení byla mezi 0 °C a 45 °C.
- Nevhazujte do ohně, nekládejte do horké trouby, mechanicky ji nedrťte ani neřezejte. Mohlo by dojít k výbuchu.
- Nenechávejte baterii v prostředí s extrémně vysokou teplotou nebo nízkým tlakem vzduchu, což by mohlo vést k výbuchu nebo úniku hořlavé kapaliny či plynu.
- Během nabíjení ověřte, zda se v okolí 2 m od nabíječky nenachází hořlavé materiály.
- Zařízení s baterií nebo samotnou baterii NEUMISŤUJTE do blízkosti zdroje tepla nebo ohně. Vyhněte se přímému slunečnímu záření.
- NEPOKLÁDEJTE baterii na místa v dosahu dětí.
- Baterii NEPOLYKEJTE, mohlo by dojít k chemickým popáleninám.

Údržba

- V případě, že výrobek nefunguje správně, obraťte se na prodejce nebo na nejbližší servisní středisko. Nepřebíráme žádnou odpovědnost za problémy způsobené neoprávněnou opravou nebo údržbou.
- Před demontáží a opravou zařízení prováděnou profesionály se ujistěte, že bylo odpojeno napájení.
- V případě potřeby zařízení jemně otřete čistým hadříkem navlhčeným malým množstvím etanolu.
- V případě použití zařízení způsobem jiným než určeným výrobcem může dojít ke zrušení platnosti záruky.
- Čočky čistěte měkkým suchým hadříkem nebo čisticím papírkem, abyste je nepoškrábali.

Provozní prostředí

- Zajistěte, aby provozní prostředí vyhovovalo požadavkům zařízení. Provozní teplota musí být $-30\text{ }^{\circ}\text{C}$ až $55\text{ }^{\circ}\text{C}$ a provozní vlhkost musí být 5 až 95 %.
- NEVYSTAVUJTE zařízení silnému elektromagnetickému záření ani prašnému prostředí.
- NEMIŘTE objektivem do slunce ani do jiného zdroje jasného světla.
- Umístěte zařízení na suché a dobře větrané místo.
- Používá-li se nějaké laserové zařízení, zajistěte, aby nebyl objektiv zařízení vystaven laserovému paprsku. V opačném případě by se mohl vypálit.
- Neinstalujte zařízení na vibrující povrchy ani do míst vystavených nárazům (jinak může dojít k poškození zařízení).
- Toto zařízení není vhodné pro použití v místech, na kterých se mohou vyskytovat děti.

Stav nouze

Pokud ze zařízení vychází kouř, zápach nebo hluk, zařízení okamžitě vypněte, odpojte napájecí kabel a obraťte se na servisní středisko.

Laser

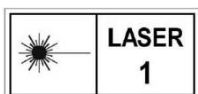

Používá-li se nějaké laserové zařízení, zajistěte, aby nebyl objektiv zařízení vystaven laserovému paprsku.

V opačném případě by se mohl vypálit. Laserové záření vycházející ze zařízení může způsobit poranění očí, popálení kůže nebo vzplanutí hořlavých materiálů. Před povolením funkce určování vzdálenosti laserem se ujistěte, že před laserovým objektivem nestojí žádní lidé a ani se zde nenacházejí žádné hořlavé materiály. Neumísťujte zařízení tam, kde by mohlo upoutat pozornost nedospělých osob. Vlnová délka je 905 nm a max. výstupní výkon je max. 1,15 mW. Podle IEC 60825-1:2014 a EN 60825-1:2014+A11:2021 a EN50689: 2021 je tento laserový výrobek klasifikován jako laserový výrobek třídy 1 a spotřebitelský laserový výrobek.

OMEZENÁ ZÁRUKA

Záruční podmínky produktu se dozvíte po naskenování QR kódu.





Adresa výrobce

Místnost 313, jednotka B, budova 2, ulice Danfeng 399, podobvod Xixing,
obvod Binjiang, Hangzhou, Zhejiang 310052, Čína

Hangzhou Microimage Software Co., Ltd.



 Hikmicro Hunting.Global

 Hikmicro Hunting.Global

 HIKMICRO Outdoor

 HIKMICRO

 www.hikmicrotech.com

 support@hikmicrotech.com

UD38909B