



Bシリーズ

サーマルカメラ
ユーザーマニュアル



お問い合わせ先



First-time Use

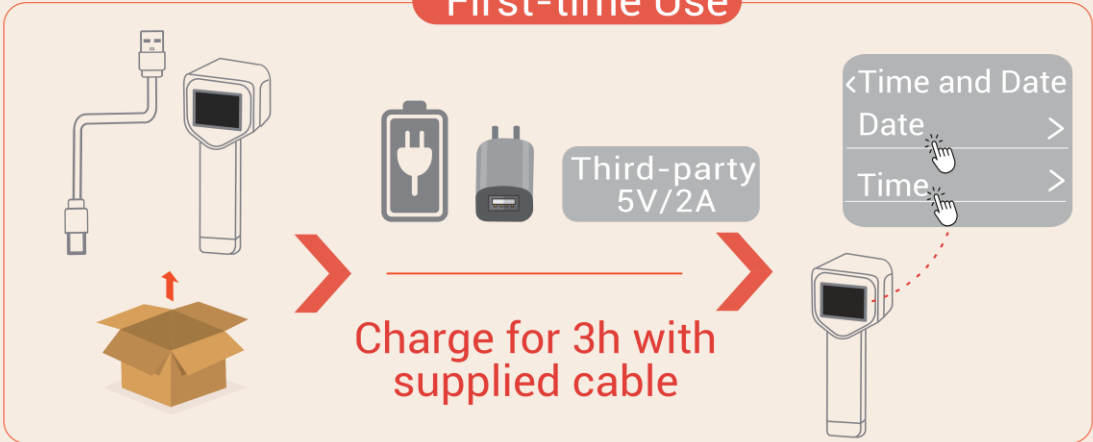

Long Time Unused

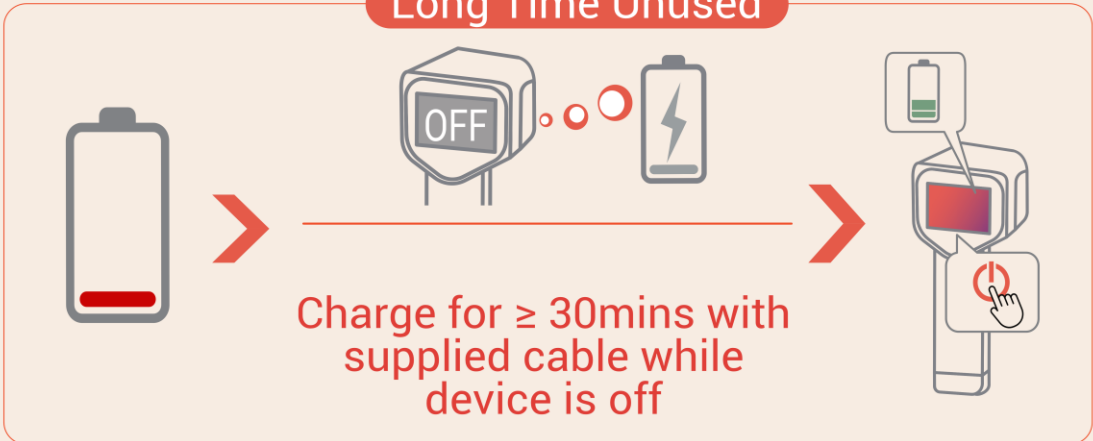

Use supplied cable for data transfer and screen casting

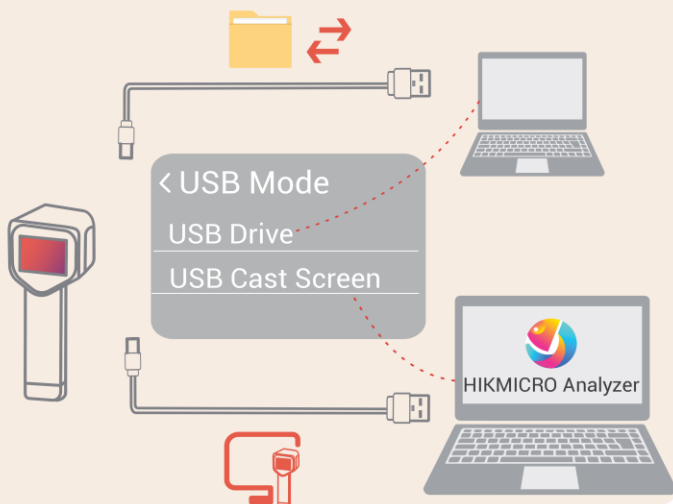

Third-party

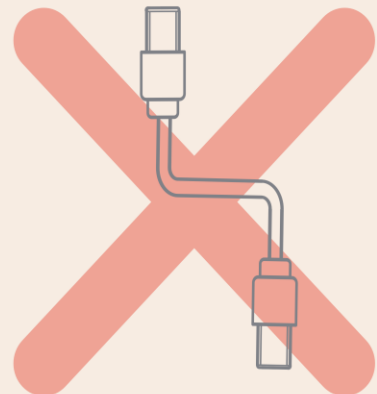

安全上の指示

これらの指示は、ユーザーが製品を正しく使用し、危険や財産損失を回避できるように保証することを目的としています。ご使用前に、安全情報をよくお読みください。

法規と規則

- ◆ 製品の使用にあたって、お住まいの地域の電気安全性に関する法令を厳密に遵守する必要があります。

輸送

- ◆ 輸送中は、デバイスを元のパッケージまたは類似したパッケージに梱包してください。
- ◆ 開梱後は、後日使用できるように、梱包材を保存しておいてください。不具合が発生した場合、元の梱包材を使用して工場に機器を返送する必要があります。元の梱包材を使用せずに返送した場合、破損が発生する恐れがありますが、その際に、当社は一切責任を負いません。
- ◆ 製品を落下させたり、物理的な衝撃を与えないでください。本器を電磁妨害から遠ざけてください。

レーザー光に関する補足警告



- ◆ 2019年5月8日付レーザー通知第56号に記載されているIEC 60825-1 Ed. 3への準拠を除き、レーザー製品に関するFDAパフォーマンス基準に準拠しています。
- ◆ これは、消費者向けレーザー製品として熱画像を生成する目的で使用されます。
- ◆ 警告：デバイスから放射されるレーザー光は、目の怪我や皮膚の焼損、発火性物質の原因となることがあります。レーザーを目に直接当てないでください。補光機能を有効にする前に、レーザーレンズの前に人や可燃性物質がないことを確認してください。
- ◆ 波長は650nm、最大出力は1mW、ビーム発散角は1mradです。レーザーはIEC

60825-1:2014、EN 60825-1 に準拠しています。2014 +A11：2021 および EN 50689：2021 規格。

- ◆ このクラス 2 レーザー製品への瞬間的な曝露は安全ですが、このレーザー製品を見続けると、めまいやフラッシュブラインドネスを引き起こしたり、視覚的な残像が生じることがあります。レーザー放射を避けるために、頭を遠ざけるか目を閉じてください。さらに、レーザー光が直接目に当たらないようにし、安全のためにゴーグルを着用してください。メガネの動作波長をレーザーのピーク波長よりも長くし、光学密度を OD5+ より高くする必要があります。
- ◆ ここで指定されている以外の制御、調整、または手順の実行などを行うと、危険な放射線にさらされる可能性があります。
- ◆ レーザーのメンテナンス：レーザーを定期的にメンテナンスする必要はありません。レーザーが機能しない場合は、保証期間中にレーザーアセンブリを工場で交換する必要があります。レーザーアセンブリを交換する際は、デバイスの電源をオフにしてください。注意 - ここで指定されている以外の制御、調整、または手順の実行などを行うと、危険な放射線にさらされる可能性があります。

電源

- ◆ デバイスパッケージに電源アダプタが付属している場合は、付属のアダプタのみを使用してください。電源アダプタが付属していない場合は、使用する電源アダプタまたはその他の電源が制限電源または制限エネルギー回路の要件に準拠していることを確認してください。詳細情報に関しては技術仕様または製品ラベルを参照してください。
- ◆ プラグが適切に電源ソケットに接続されていることを確認してください。
- ◆ 1台の電源アダプターに2台以上の機器を接続してはなりません。過負荷によって過熱したり、火災発生の危険があります。
- ◆ 正規メーカーより供給された電源アダプターを使用してください。

バッテリー

- ◆ 注意: バッテリーを不正な種別のものと交換すると爆発の危険があります。同一または同等のタイプのものとは交換してください。バッテリーのメーカーによって提供された指示に準拠して、使用済みバッテリーを処分してください。

- ◆ 不正な種別のバッテリーとの不適切な交換は、安全装置を無効にする場合があります（たとえば、一部のリチウムバッテリータイプの場合など）。
- ◆ バッテリーを火や高温のオーブンの中に投入したり、バッテリーを機械的に粉碎したり切断したりしないでください。爆発の原因となることがあります。
- ◆ バッテリーを非常に高温の環境に放置しないでください。爆発や、可燃性の液体およびガスの漏出を引き起こす可能性があります。
- ◆ バッテリーを極端に低い空気圧下に置かないでください。爆発したり、可燃性の液体やガスが漏出する恐れがあります。
- ◆ バッテリーのメーカーによって提供された指示に準拠して、使用済みバッテリーを処分してください。
- ◆ 内蔵バッテリーは取り外しできません。修理については必要に応じてメーカーにお問い合わせください。
- ◆ バッテリーを長期保存する場合は、3か月に一度はフル充電して、バッテリーの品質を保つようにしてください。これを怠った場合、破損の原因となります。
- ◆ 認定メーカーのバッテリーをご使用ください。バッテリーの詳細な要件については、製品仕様を参照してください。
- ◆ 付属の充電器で種類が異なるバッテリーを充電しないでください。充電中は、充電器の2m以内に可燃物がないことをご確認ください。
- ◆ 暖房器具や火気の近くにバッテリーを置かないでください。直射日光を避けてください。
- ◆ 化学熱傷の恐れがありますので、絶対にバッテリーを飲み込まないでください。
- ◆ お子様の手の届くところにバッテリーを置かないでください。
- ◆ 初回使用前に、リチウムバッテリーを3時間以上充電してください。

メンテナンス

- ◆ カメラの電源が入っているときは、感電のおそれがあるのでメンテナンスを行わないでください。製品が正しく動作しない場合、販売店または最寄りのサービスセンターに連絡してください。承認されていない修理や保守行為による問題について、当社はいかな

る責任も負いません。

- ◆ 必要ならば、エタノールを少量含ませたきれいな布でデバイスを静かに拭きます。
- ◆ メーカーが指定していない方法で使用した場合、デバイスが提供する保護機能が損なわれる恐れがあります。

使用環境

- ◆ 実行環境がデバイスの要件を満たしていることを確認します。動作温度は-10°C~50°C (14°F~122°F)で、動作湿度は95%以下です。
- ◆ デバイスは、乾燥して換気の良い環境に配置してください。
- ◆ デバイスを強い電磁波や埃の多い環境にさらさないでください。
- ◆ レーザー装置を使用している場合は、デバイスのレンズがレーザービームにさらされていないことを確認してください。焼損するおそれがあります。
- ◆ レンズを太陽や極端に明るい場所に向けないでください。
- ◆ このデバイスは屋内および屋外での使用に適していますが、濡らさないようにご利用ください。

緊急

デバイスから煙や異臭、異音が発生した場合、すぐに電源を切り、電源ケーブルを抜いて、サービスセンターにご連絡ください。

キャリブレーションサービス

メンテナンスポイントに関する情報については、最寄りの販売店にお問い合わせください。より詳細な較正サービスについては、<https://www.hikmicrotech.com/en/support>を参照してください

テクニカルサポート

<https://www.hikmicrotech.com/en/contact-us.html>ポータルは、HIKMICROのお客様がHIKMICRO製品を最大限に活用するのに役立ちます。ポータルから、サポートチーム、ソフトウェアとドキュメント、サービスの連絡先などにアクセスできます。

限定的保証

製品保証ポリシーについては、QRコードをスキャンしてください。



メーカー住所

310052 中国浙江省杭州市滨江区西興地区段鳳通り399号2棟ユニットB 313号室



Hangzhou Microimage Software Co., Ltd.

法令順守通知

本サーマルシリーズ製品は、アメリカ合衆国、欧州連合、英国などワッセナー・アレンジメントの会員国を含むがそれだけに限定されない各国・各地域で、輸出管理の対象となる可能性があります。サーマルシリーズ製品を外国へ転送・輸出・再輸出する場合は、貴社の法務・コンプライアンス部門もしくは自国の政府機関に、輸出ライセンスの条件についてご確認ください。

記号の定義

本書で使用されている記号は以下のように定義されます。

記号の	説明
 危険	回避しないと、死亡または重傷を招く可能性のある危険な状況を示します。
 注意	潜在的に危険となりうる状況を表しており、防止できなかった場合、機器の損傷、データの消失、性能劣化など、予測不能な結果が生じる可能性があります。
 注意	本文中の重要点を強調したりそれを補う追加情報を提供します。

目次

第1章 概要.....	1
1.1 ユーザー向けの重要な通知.....	1
1.2 製品紹介.....	1
1.3 主な機能.....	1
1.4 外観.....	3
第2章 準備.....	7
2.1 デバイスの充電.....	7
2.2 電源オン/オフ.....	7
2.3 ライブビュー.....	8
第3章 SuperScene モードで開始（該当する場合）.....	9
3.1 シーンを選択.....	9
3.2 （オプション）シーンパラメータの設定.....	14
第4章 正確な温度測定.....	16
4.1 温度測定パラメータの設定.....	16
4.1.1 距離の調整.....	16
4.1.2 放射率の調整.....	17
4.1.3 （オプション）その他のパラメータの調整.....	17
4.2 測定ツールの設定.....	17
第5章 アラームの設定.....	19
第6章 表示設定.....	21
6.1 SuperIRの設定.....	21
6.2 画像モードの設定.....	21

6.3	パレットの設定.....	22
6.4	レベルとスパンの設定.....	23
6.5	色分布の設定.....	24
6.6	画面輝度の設定.....	25
6.7	オンスクリーン情報を表示する.....	25
第7章	(オプション) マクロモードの設定.....	26
第8章	スナップショットとビデオ.....	27
8.1	スナップショット撮影.....	27
8.2	ビデオ録画.....	28
8.3	スナップショットとビデオを表示.....	29
8.4	スナップショットとビデオのエクスポート.....	29
8.4.1	HIKMICRO Viewer経由でエクスポート (該当する場合).....	29
8.5	レポート生成.....	30
第9章	デバイス接続.....	31
9.1	PCへのデバイススクリーンのキャスト.....	31
9.2	HIKMICRO Viewerへのデバイスの接続.....	31
9.2.1	Wi-Fi経由で接続する (該当する場合).....	31
9.2.2	ホットスポット経由で接続する (該当する場合).....	32
第10章	メンテナンス.....	34
10.1	時刻と日付の設定.....	34
10.2	言語を設定する.....	34
10.3	操作ログを保存.....	34
10.4	ストレージのフォーマット.....	34
10.5	デバイス情報を表示.....	34

10.6 アップグレード	35
10.6.1 アップグレードファイルによるデバイスのアップグレード	35
10.6.2 HIKMICRO Viewerを介してデバイスをアップグレード.....	35
10.7 デバイスの復元	36
10.8 画面ロックの設定.....	36
10.8.1 パスワードの設定	36
10.8.2 パスワードを変更	36
10.8.3 パスワードをリセット.....	36
第11章 よくある質問.....	38
11.1 よくある質問 (FAQ)	38

第1章 概要

1.1 ユーザー向けの重要な通知

このマニュアルでは、複数のカメラモデルの機能について説明します。同じシリーズでもカメラモデルによって機能が異なるため、このマニュアルにはお使いのカメラモデルに当てはまらない記述や説明が含まれている場合があります。

あるシリーズのすべてのカメラモデルが、このマニュアルに記載されている（または記載されていない）モバイルアプリケーション、ソフトウェア、およびそれらのすべての機能をサポートしているわけではありません。より詳細な情報についてはアプリケーションおよびソフトウェアのユーザーマニュアルを参照してください。

このマニュアルは定期的に更新されます。そのため、このマニュアルには、最新のファームウェア、モバイルクライアント、およびソフトウェアの新機能に関する情報が含まれていない可能性があります。

1.2 製品紹介

ハンドヘルドサーモグラフィカメラは、熱画像とビジュアル画像を撮影するカメラです。内蔵の高感度IR検出器と高性能センサーが温度変化を検出し、リアルタイムで温度を測定します。

ユーザーが危険な部分を発見し、資産の損失などを防ぐのに役立ちます。このデバイスはライブビューやスナップショット撮影などをサポートしており、主に建築、HVAC、自動車産業などのさまざまな産業に適用されます。

1.3 主な機能

SuperIR

デバイスは **SuperIR** をサポートしており、（一部のモデルの）ライブビューおよびスナップショットのオブジェクトのアウトラインを強調します。この機能は、お使いのカメラ

のモデルによって異なります。

SuperScene モード（該当する場合）

カメラは、さまざまな検出対象とシナリオに合わせて複数のシーンをサポートしています。一部のシーンでは、インテリジェント機能、Smart SuperSceneがサポートされています。異常検出を支援し、ライブビュー インターフェイスの上にプロンプトを表示できます。

温度測定

デバイスはリアルタイムで温度を検出し、画面に表示します。

パレット

カメラは、さまざまなターゲットやユーザーの好みに合わせて複数のカラーパレットをサポートしています。

アラーム

対象の温度がしきい値よりも高いまたは低い場合、デバイスは音声および視覚アラームを発します。

クライアントソフトウェアの接続（該当する場合）



Wi-Fiおよびホットスポットをサポートするカメラモデルは、HIKMICRO Viewer に接続できます。QRコードをスキャンしてHIKMICRO Viewerアプリをダウンロードし、ライブビュー、スナップショット撮影、動画撮影などを行います。

画像を分析するには、HIKMICRO Analyzer (<https://www.hikmicrotech.com/en/industrial-products/hikmicro-analyzer-software.html>) をダウンロードしてください。

**注意**

このシリーズのすべてのカメラモデルが、このマニュアルに記載されている（または記載されていない）モバイルアプリケーション、ソフトウェア、およびそれらのすべての機能をサポートしているわけではありません。より詳細な情報についてはアプリケーションおよびソフトウェアのユーザーマニュアルを参照してください。

1.4 外観



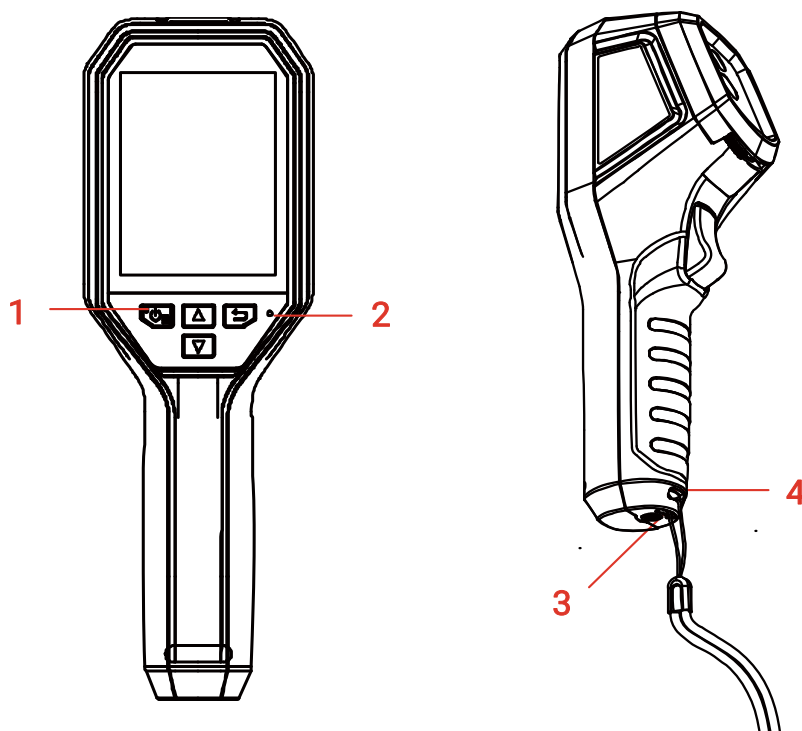

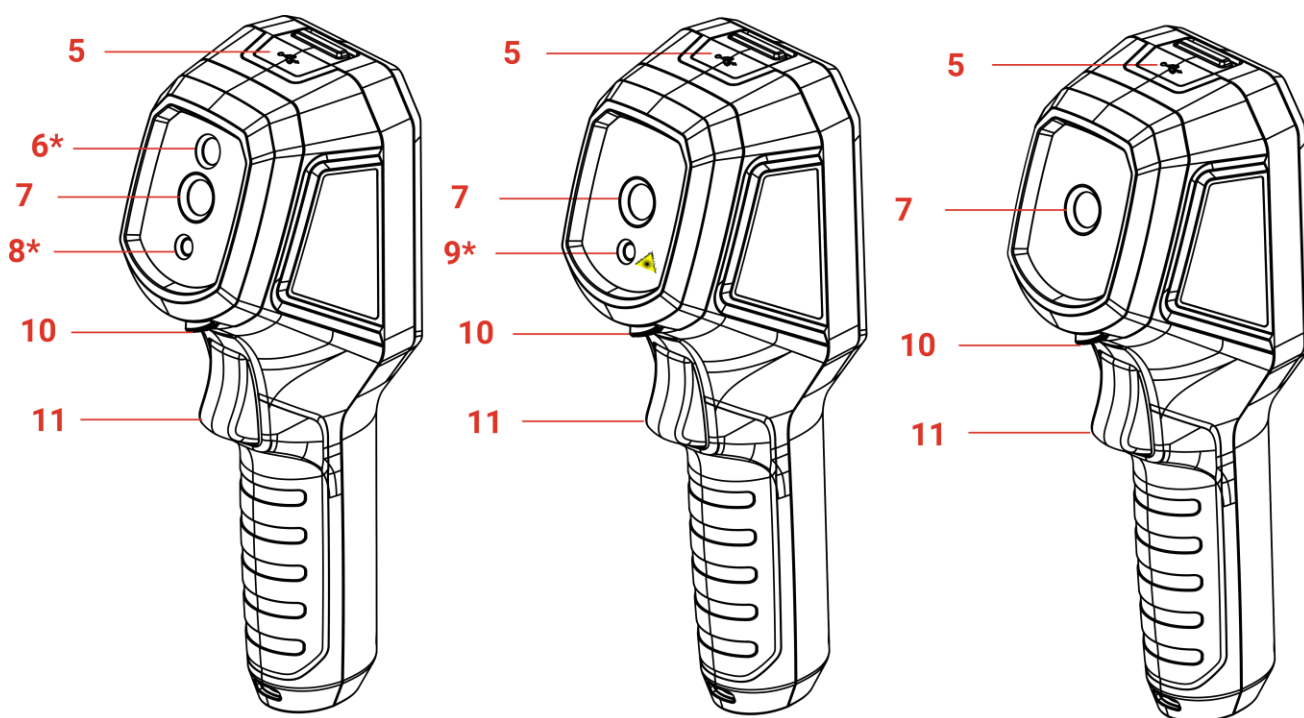



カメラのモデルによって外観やコンポーネントが異なる場合があります。実際の製品を参照してください。





番号	コンポーネント	機能
1	充電インジケータ	<ul style="list-style-type: none"> ◆ 赤色で点灯：充電中です。 ◆ 緑色で点灯：充電完了。
2	ブザー	音声アラームの出力
3	リストストラップ穴	リストストラップを装着します。
4	三脚マウント	UNC 1/4"-20三脚に接続しています。
5	Type-Cインターフェイス	付属のUSBケーブルで、バッテリーを充電したり、ファイルをエクスポートしたりできます。
6*	ビジュアルレンズ*	ビジュアル画像を表示します（特定のモデルでのみサポートされます）。
7	サーマルレンズ	サーマル画像を表示します。
8*	フラッシュライト*	光の少ない場所に光を追加します（特定のモデルでのみサポートされます）。
9*	レーザー*	レーザー光でターゲットを見つけます（特定のモデルでのみサポートされます）。

番号	コンポーネント	機能
10	レンズプロテクタースイッチ	サーマルレンズ保護カバーのオン/オフを切り替えます。
11	起動	<p>ライブビューで：</p> <ul style="list-style-type: none"> ◆ 短押し：スナップショット撮影。 ◆ 長押し： <ol style="list-style-type: none"> 1) レーザー光でターゲットを見つけ（レーザー光対応のモデルの場合）、リリースしてスナップショットを撮影します。 2) ビデオを録画します（レーザーがオンになっている場合は、録画する前に 録画 スイッチをオンにします）。 <p>メニューモードでは、トリガーを押すとライブビューに戻ります。</p>

ボタン	機能
	<ul style="list-style-type: none"> ◆ 長押し：電源オン/オフ ◆ 短押し：カスタムスポットを設定するときに、メニューを表示したり、操作を確認したり、方向を変更したりします。
	メニューを終了するか、前のメニューに戻ります。
	メニューモードで：  と  を押して、パラメーターを選択します。
	ライブビューモードで：  を押して画像モードを切り替えます（特定のモデルでのみサポートされます）。  を押してパレットを切り替えます。

注意

- ◆ 外観およびボタン機能はモデルによって異なります。
- ◆ ビジュアルレンズ、フラッシュライト、およびレーザーは特定のモデルでのみサポートされます。実際のデバイスまたはデータシートを参照してください。
- ◆ 警告サインは、レーザーの横とデバイスの左側にあります。



デバイスから放射されるレーザー光は、目の怪我や皮膚の焼損、発火性物質の原因となることがあります。レーザーを目に直接当てないでください。補光機能を有効にする前に、レーザーレンズの前に人や可燃性物質がないことを確認してください。波長は650nmで、出力は1mW未満です。レーザーはIEC60825-1：2014規格に適合しています。

第2章 準備

2.1 デバイスの充電

カメラを充電するには、パッケージに付属のUSBケーブルと電源アダプターを介してカメラを電源に接続します。

電源アダプター（別売り）は次の規格を満たす必要があります。

- ◆ 出力電圧/電流：5 VDC/2 A
- ◆ 最小電源出力：10 W

1. Type-C インターフェイスのカバーを持ち上げます。
2. 付属の USB ケーブルを差し込み、電源アダプターを介してデバイスを電源に接続し、カメラを充電します。

注意

- ◆ 最大充電速度を達成するには、充電器から供給される電力が、無線機器に必要な最小 6.7W から最大 10W の範囲でなければなりません
- ◆ 本デバイスにはバッテリーが内蔵されています。デバイスを初めて充電する際には、デバイスを 3 時間以上充電してください。
- ◆ カメラを長期間使用せずに過放電した場合は、電源をオンにする前に少なくとも 30 分間充電することをお勧めします。
- ◆ 充電とデータ転送には、パッケージに付属の USB ケーブルを使用することをお勧めします。

2.2 電源オン/オフ

電源オン

サーマルレンズ保護カバーを外し、 を 8 秒以上長押しして、デバイスの電源を入れます。デバイスのインターフェイスが安定すると、目標を観察できます。

電源オフ

第3章 SUPERSCENE モードで開始（該当する場合）



迅速な異常検出を行うために、**SuperScene** モードには、さまざまな検出シナリオに対応するためのいくつかのプリセットテンプレートが含まれています。適切なシーンを選択したり、ターゲットに応じてシーンをカスタマイズしたり、必要に応じて温度アラームを設定したりできます。

 **注意** SuperScene モードは、シリーズの一部のモデルでのみサポートされます。実際のデバイスとそのソフトウェアバージョンを参照してください。

1. 適切なシーンを選択します。詳細については**3.1 シーンを選択**を参照してください。
2. （オプション）必要に応じてシーンのパラメータを微調整します。詳細については**3.2（オプション）シーンパラメータの設定**を参照してください。
3. （オプション）必要に応じてアラームを設定します。詳細については、**第5章 アラームの設定**を参照してください。
4. ライブビューインターフェイスで検出結果を観察します。

3.1 シーンを選択

特定の検知シーンで検知したい障害または異常に応じてシーンを選択します。

1. ライブビューインターフェイスで、 を押して、**[SuperScene モード] > [シーン]** に移動します。
2.  を押して、適切なシーンを選択します。

 **注意** ほとんどの場合、パラメータのデフォルト値が機能します。必要に応じて関連パラメータを微調整したい場合は、**3.2（オプション）シーンパラメータの設定**を参照してください。

水漏れ

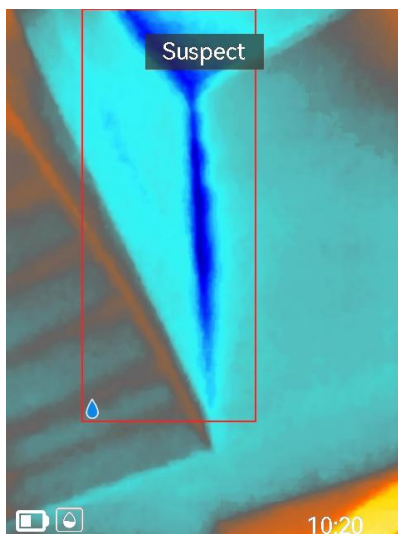

建物内の天井、壁、床の漏水を点検します。

Smart SuperScene技術は、水漏れ検出時に異常を迅速に認識するのに役立ちます。

[Smart SuperScene] が有効になっていて水漏れの異常が検出されると、[疑似] がライブビューの上部に表示され、水漏れの可能性のある領域が赤いフレームでマーキングされます。

**注意**

- ◆ 水漏れの異常箇所の温度差が微妙すぎて認識できない場合や、熱画像の特徴が明らかでない場合は、誤報や検出漏れが発生する可能性があります。
- ◆ Smart SuperScene 機能に基づいて2回目の診断を行うことをお勧めします。
Smart SuperScene 機能のアルゴリズムを更新中です。
- ◆ [SuperIR] と [Smart SuperScene] を同時に有効にすると、フレームレートが低下します。
- ◆ (オプション) [アラームリンク] に移動して、サウンドやフラッシュライトによるアラームを設定します。第5章 アラームの設定を参照してください。

断熱

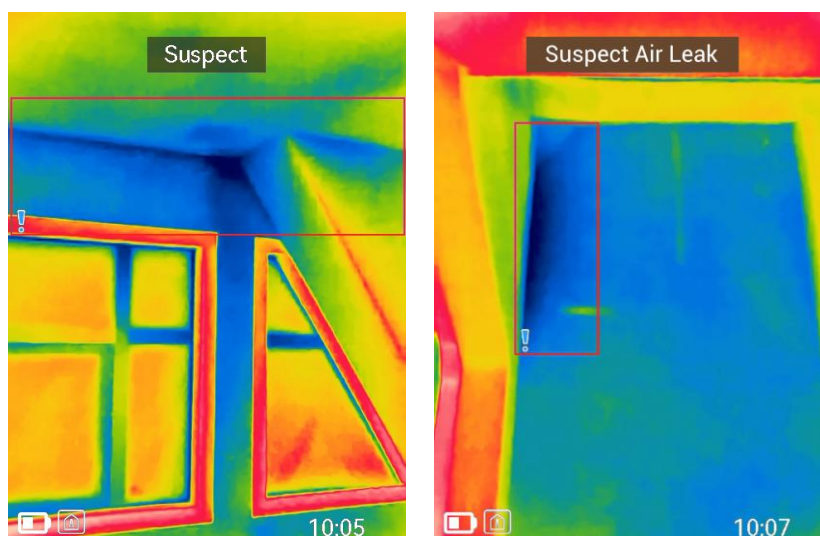

建物の壁や天井の屋内断熱不足を検出するために、一般ユーザーはこのシーンを適用できます。

Smart SuperScene技術は、断熱検出時の異常の迅速な認識に役立ちます。[Smart SuperScene] が有効になっていて断熱の異常が検出されると、[疑似] がライブビューの上部に表示され、可能性のある領域が赤いフレームでマーキングされます。空気漏れ箇所が検出されると、[空気漏れの疑い] がライブビューの上部に表示され、可能性のある領域が赤いフレームでマーキングされます。

**注意**

- ◆ 断熱材の異常箇所の温度差が微妙すぎて認識できない場合や、熱画像の特徴が明らかでない場合は、誤報や検出漏れが発生する可能性があります。
- ◆ Smart SuperScene 機能に基づいて2回目の診断を行うことをお勧めします。
Smart SuperScene 機能のアルゴリズムを更新中です。
- ◆ [SuperIR] と [Smart SuperScene] を同時に有効にすると、フレームレートが低下します。
- ◆ (オプション) [アラームリンク] に移動して、サウンドやフラッシュライトによるアラームを設定します。第5章 アラームの設定を参照してください。

床暖房

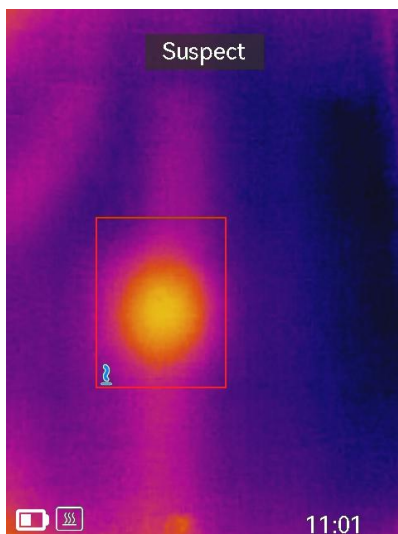

床暖房システムの故障を検知し、観察します。

Smart SuperScene技術は、床暖房検出時の異常の迅速な認識に役立ちます。[Smart SuperScene] が有効になっていて床暖房の異常が検出されると、[疑似] がライブビューの上部に表示され、可能性のある領域が赤いフレームでマーキングされます。



注意

- ◆ 床暖房の異常箇所の温度差が微妙すぎて認識できない場合や、熱画像の特徴が明らかでない場合は、誤報や検出漏れが発生する可能性があります。
- ◆ Smart SuperScene 機能に基づいて2回目の診断を行うことをお勧めします。
Smart SuperScene 機能のアルゴリズムを更新中です。
- ◆ [SuperIR] と [Smart SuperScene] を同時に有効にすると、フレームレートが低下します。
- ◆ (オプション) [アラームリンク] に移動して、サウンドやフラッシュライトによるアラームを設定します。第5章 アラームの設定を参照してください。

電気的な故障

配線、回路、電気部品、終端器などの故障を検知し、観察します。

マクロモード

PCBなどの精密部品の故障を詳細に検知し、観察します。このモードを選択する前に、マクロレンズを購入してカメラに取り付けてください。第7章 (オプション) マクロモードの設定を参照してください。

ソーラーパネル

ソーラーパネルの故障を検知し、観察します。

断熱プロ（該当する場合）



このモードは、専門ユーザーが建物の壁や天井の屋内断熱異常を検出するために使用できます。**[室内温度]**、**[室外温度]**、**[断熱レベル]** などの追加パラメータが必要です。

屋内温度が屋外温度以下の場合、検出された断熱レベルが設定値を超えるエリアでは、**[断熱レベル]** がシアン色でマークされます。屋内温度が屋外温度より高い場合、検出された断熱レベルが設定値を下回るエリアでは、**[断熱レベル]** がシアン色でマークされません。

注意

- ◆ 屋内温度：現在の屋内温度。
- ◆ 屋外温度：現在の屋外温度。
- ◆ 断熱レベル：0 から 100 までの整数。新しい建物の場合の典型的な値は 60～80%です。推奨事項については、国の建築基準を参照してください。

結露（該当する場合）

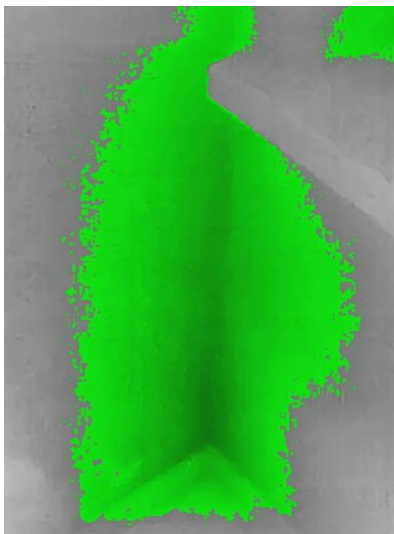

屋内の潜在的な湿気の問題を検査します。【相対湿度】、【周囲温度】、【RHしきい値(%)】を設定することが前提条件です。

検出された相対湿度が【RHしきい値】を超えると、結露不足のエリアは緑色でマークされます。

**注意**

- ◆ 相対湿度：現在の相対湿度。
- ◆ 周囲温度：現在の気温。
- ◆ RHしきい値：対象物表面の湿度の上限。相対湿度 100%は、空気中の水蒸気が液体の水として凝縮することを意味し（＝露点）、相対湿度が約 70%以上になるとカビが発生する可能性があります。
- ◆ 【相対湿度】と【周囲温度】の値は、湿度計と温度計からそれぞれ取得できます。

カスタム

ユーザーはモードをカスタマイズして、将来使用するために必要な温度測定パラメータを保存できます。3.2（オプション）シーンパラメータの設定を参照してください。

3.2（オプション）シーンパラメータの設定

より正確な検出結果を得るために、関連するパラメータを微調整することができます

1. 【SuperScene モード】で適切なシーンを選択し、 を押してパラメータを設定します。
2. 表に従ってパラメータを調整します。

3.  を押して、保存して終了します。



注意

パラメータはシーンによって異なります。

パラメータ	説明
距離	カメラと観測対象の間の距離を設定します。
放射率	ターゲットに応じて放射率を設定します。
パレット	熱画像は温度差によって作成されます。ユーザーは好みに応じてさまざまなパレットを切り替えることができます。
レベルスパン	右側の温度スケールで画像内の色と温度の関係を参照できます。レベルとスパンのパラメータを設定して、画像のコントラストを高めます。6.4 レベルとスパンの設定を参照してください。
温度範囲	温度測定範囲を選択します。自動切替モードでは、デバイスは温度を検出し、温度測定範囲を自動的に切り替えることができます。
アラーム	対象物の温度が設定されたアラームルールをトリガーすると、設定された方法でユーザーに通知できます。第5章アラームの設定を参照してください。
色分布	用途シーンに合わせて、 [リニア] および [ヒストグラム] モードを選択できるため、より詳細な情報を表示できます。 <ul style="list-style-type: none"> ◆ リニア：低温の背景にある小さな高温の対象物を検出し、ケーブルコネクタなどの高温の対象物の詳細を強調して表示します。 ◆ ヒストグラム：高温エリア内の小さな低温の対象物を検出し、温度差を強調して、低温の物体の詳細（亀裂など）を記録します。

第4章 正確な温度測定

ターゲットのより正確でリアルタイムの温度を取得するために、ユーザーは必要に応じてスポットツールとアラームを設定できます。



1. SuperScene モードのあるモデルの場合は、測定設定を高速化するには、適切なシーンを選択してください。第3章 SuperScene モードで開始（該当する場合）を参照してください。
2. ライブビューの左上隅で温度の値を確認します。精度が十分でない場合は、温度測定パラメータを微調整します。4.1 温度測定パラメーターの設定を参照してください。
3. （オプション）スポットツールを設定して、最大/最小/中心温度スポットのリアルタイム温度を取得します。4.2 測定ツールの設定を参照してください。
4. （オプション）アラームを設定します。ターゲットの温度値が設定されたしきい値を上回るか下回ると、アラームがトリガーされます。第5章アラームの設定を参照してください。

4.1 温度測定パラメーターの設定

温度を測定する前に、温度測定パラメータを設定する必要があります。

4.1.1 距離の調整

カメラと観測対象物間の距離は、温度結果の精度に影響します。温度を測定する前に、まず距離を設定する必要があります。

1. ライブビューインターフェイスで  を押して、メニューを表示します。
2.  を押して、[距離] を選択し、パラメータを設定します。
3.  を押して、保存して終了します。





注意

SuperScene モードのあるモデルの場合は、[SuperScene] メニューと設定インターフェイスで距離を調整できます。設定インターフェイスで調整したパラメータは、[SuperScene] メニューでも同じように変更されます。

4.1.2 放射率の調整

放射率は測定精度に直接影響するため、対象物質の特性に応じて再調整する必要があります。

1. ライブビューインターフェイスで  を押して、メニューを表示します。
2.  を押して、[放射率]を選択し、パラメータを設定します。
3.  を押して、保存して終了します。

**注意**

SuperScene モードのあるモデルの場合は、[SuperScene] メニューと設定インターフェイスで放射率を調整できます。設定インターフェイスで調整したパラメータは、[SuperScene] メニューでも同じように変更されます。





4.1.3 (オプション) その他のパラメータの調整





温度測定の精度を向上させるには、温度測定パラメータを微調整します。

- ◆ 温度範囲: [設定] > [温度範囲] の順に移動して、温度測定範囲を選択します。自動切替モードでは、デバイスは温度を検出し、温度測定範囲を自動的に切り替えることができます。
- ◆ 単位: [設定を表示する] > [単位] の順に移動し、 を押して温度単位を設定します。

4.2 測定ツールの設定

デバイスはシーン全体の温度を測定し、シーンの中心、ホットスポット、コールドスポットを表示させることができます。

1. ライブビューインターフェイスで  を押して、メニューを表示します。
2.  を押して、[温度設定]。
3. 希望するスポットを選択してその温度を表示し、 を押してそれを有効にしてください。
 - ◆ 最大: シーン内のホットスポットを表示し、最高温度を表示します。
 - ◆ 最小: シーン内のコールドスポットを表示し、最低温度を表示します。
 - ◆ 中央値: シーンの中心スポットを表示し、中心温度を表示します。
4. オプション: 必要に応じてユーザー定義スポットをカスタマイズできます。
 - 1) ユーザー定義スポットを選択して、 を押します。

- 2)     を押してスポットの位置を調整します。
- 3) トリガーを引くと設定を終了します。

5.  を押して、保存して終了します。



温度測定の結果が非常に不正確な場合は、[その他の設定] > [SuperTemp] で [SuperTemp] ボタンをオフにします。
SuperTemp 機能は一部のモデルでのみサポートされます。



結果

デバイスは、ライブビューインターフェイスの左上にリアルタイムの温度を表示します。

第5章 アラームの設定

アラームルールを設定すると、温度がルールに合致した時、デバイスがアラームを発します。





SuperScene モードがあるモデルの場合：

1. [SuperScene モード] で適切なシーンを選択し、 を押してパラメータを設定します。
2.  を押し、[アラーム] を選択してオンにします。



注意

一部のシーンのみアラームをサポートします。実際のデバイスを参照してください。

3. 測定を選択して、アラームルールを設定します。アラームしきい値を選択して、しきい値温度を設定します。ターゲットの温度がしきい値よりも高い、または低い場合、デバイスはアラームおよびその他のアラームリンクを出力します。
4.  を押して、保存して終了します。
5.  を押し、 を押して、[アラームリンク] 機能を有効にします。
 - ◆ 点滅アラーム：フラッシュライトは、目標の温度がアラームのしきい値を超えると点滅します（特定のモデルでのみサポートされます）。
 - ◆ 警告音：目標の温度がアラームしきい値を超えると、デバイスはビープ音を鳴らします。
 - ◆ アラームモードパレット：ターゲットの温度が設定値より高い場合、ターゲットは赤色になり、ターゲットの温度が設定値より低い場合、ターゲットは青色になります（特定のモデルでのみサポートされます）。
6.  を押して、保存して終了します。

SuperScene モードのないモデルの場合：

1. ライブビューインターフェイスで  を押して、メニューを表示します。
2.  を押し、[アラーム] を選択してオンにします。
3.  を押して、[アラームリンク] 機能を有効にします。

- ◆ 点滅アラーム：フラッシュライトは、目標の温度がアラームのしきい値を超えると点滅します（特定のモデルでのみサポートされます）。
- ◆ 警告音：目標の温度がアラームしきい値を超えると、デバイスはビープ音を鳴らします。
- ◆ アラームモードパレット：ターゲットの温度が設定値より高い場合、ターゲットは赤色になり、ターゲットの温度が設定値より低い場合、ターゲットは青色になります（特定のモデルでのみサポートされます）。

**注意**

点滅アラームを有効にすると、フラッシュライトが自動的にオフになります。

4. 測定を選択して、アラームルールを設定します。アラームしきい値を選択して、しきい値温度を設定します。ターゲットの温度がしきい値よりも高い、または低い場合、デバイスはアラームおよびその他のアラームリンクを出力します。
5.  を押して、保存して終了します。

第6章 表示設定

6.1 SuperIRの設定

デバイスは（一部のモデルの）ライブビューおよびスナップショットでのSuperIRをサポートしています。SuperIRをオンにすると、オブジェクトのアウトラインが強調され、画像表示が改善されます。実際の効果は実際の製品によって異なります。

設定 > SuperIRを開き、を押してオン/オフを切り替えます。

- ◆ ライブビュー：一部のモデルでは、SuperIR がオンのときにライブビューでオブジェクトのアウトラインを強調できます。
- ◆ 撮影した画像：SuperIR がオンになった後、画像内のオブジェクトのアウトラインが強調されます。

**注意**

[SuperIR] と [Smart SuperScene] を同時に有効にすると、フレームレートが低下します。

6.2 画像モードの設定

デバイスの画像モードを設定できます。画像モードは一部のモデルでのみサポートされます。実際のデバイスまたはデータシートを参照してください。

1. 次の方法で画像モードを選択します。

- ◆ 設定 > 画像設定 > 画像モードに移動し、優先する画像モードを選択します。
- ◆ ライブビューでを押すと、画像モードが切り替わります。

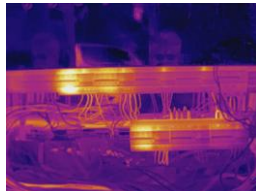
画像モード	説明	例
温度	サーマルモードでは、デバイスはサーマルビューを表示します。	

画像モード	説明	例
フュージョン	対象物のサーマル画像に輪郭を付ける。この機能は、ビジュアルレンズを装備したモデルでのみサポートされます。	
PIP	PIP（ピクチャインピクチャ）モードでは、デバイスは可視光ビュー内にサーマルビューを表示します。この機能は、ビジュアルレンズを装備したモデルでのみサポートされます。	
ビジュアル	対象物のビジュアル画像のみ。この機能は、ビジュアルレンズを装備したモデルでのみサポートされます。	

2.  を押して、保存して終了します。





注意

本カメラは、画質と測定精度を最適化するために、定期的に自己キャリブレーションを実行します。このプロセスで、画像が短時間静止し、検知器の前でシャッターが動く際に「カチッ」という音が聞こえます。デバイスの調整中は、画面の上部中央に「サンプル調整中...」というプロンプトが表示されます。起動中や、非常に低温または高温の環境では、自己キャリブレーションがより頻繁に実行されます。

6.3 パレットの設定

パレットを使用すると、任意の色を選択できます。次の方法でパレットを切り替えることができます：

- ◆ 設定 > パレットに移動して好みのパレットを選択し、 を押して保存して終了します。
- ◆ ライブビューで を押してパレットを切り替えます。

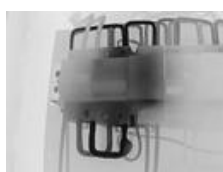

ブラックホット



ホワイトホット

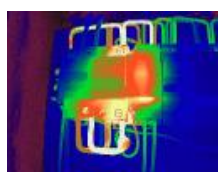

レインボー

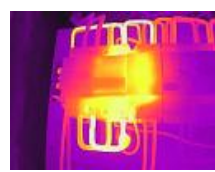

アイアンボウ

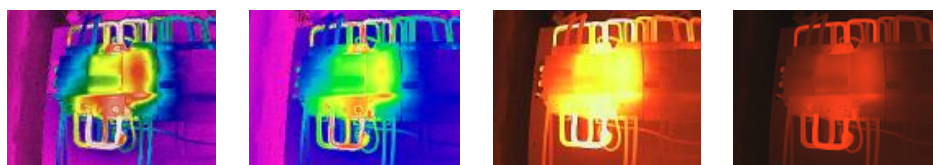

レイン

青赤

フュージョン

レッドホット

**注意**

- ◆ 上記のパレットはデモンストレーション専用です。お使いのデバイスを参照してください。
- ◆ [設定] > [SuperScene モード] > [シーン] で特定のパレットを切り替えることができます。一部のシーンではパレットの切り替えがサポートされていません。3.2 (オプション) シーンパラメータの設定を参照してください。

6.4 レベルとスパンの設定

表示温度範囲を設定すると、パレットは温度範囲内のターゲットに対してのみ機能するようになります。レベルとスパンのパラメーターを調整すると、画像コントラストが改善されます。

1. ライブビューインターフェイスで を押して、メニューを表示します。
2. を押して、[温度設定]。
3. を押し、レベルとスパンを選択します。
4. を押して自動調整と手動調整を切り替えます。

自動

自動モードでは、デバイスは表示温度範囲を自動的に調整します。

手動

手動モードでパラメータを選択して設定インターフェイスに移動します。

- ◆ を押して最高温度または最低温度のロックを解除し、 を押してロック解除される値を調整します。もしくは、最高温度または最低温度のロックを解除し、 を押して、温度範囲を変えずに個々の温度の値を増減します。
- ◆ また、[保存継続] を有効化することもできます。

保存継続を有効化：現在の手動モード設定は、デバイス再起動後も保持されます。

保存継続を無効化：現在の手動モード設定は、再起動後に保持されず、デバイスは自

動モードに戻ります。

5.  を押して、保存して終了します。



注意

デバイスが SuperScene モードをサポートしている場合は、シーンパラメータでレベルとスパンを調整します。詳細については、3.2 (オプション) シーンパラメータの設定を参照してください。

6.5 色分布の設定

色分布機能により、自動レベルとスパンでさまざまな画像表示効果が得られます。さまざまなアプリケーションシーンに合わせて、リニアおよびヒストグラムの色分布モードを選択できます。

1. 画像設定 > 色分布を開きます。
2. 色分布のモードを選択します。

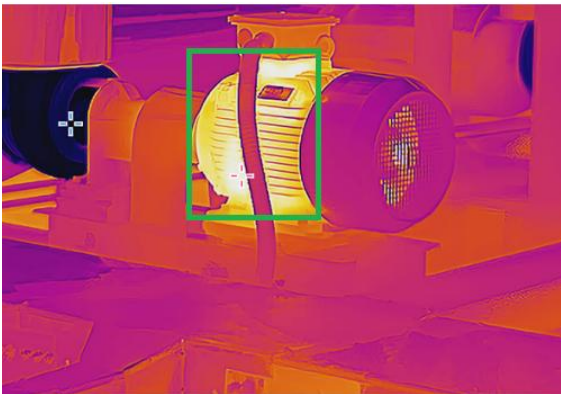
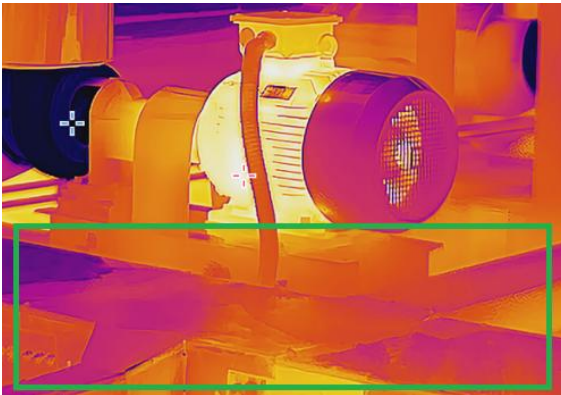
モード	説明	例
リニア	リニアモードは、低温の背景で小さな高温のターゲットを検出する場合に使用します。リニア色分布では、高温のターゲットが強調され、より詳細に表示されるため、ケーブルコネクタなどの小さな高温欠陥領域を確認するのに適しています。	
ヒストグラム	ヒストグラムモードは、広い領域内の温度分布の検出に使用されます。ヒストグラム色分布では、高温のターゲットが強調され、領域内の低温オブジェクトの詳細も保持されるため、亀裂などの小さな低温ターゲットを発見するのに適しています。	

3.  を押して、保存して終了します。

**注意**

この機能は自動レベルとスパンでのみサポートされます。デバイスが SuperScene モードをサポートしている場合は、SuperScene モードでレベルとスパンを調整します。詳細については、3.2 (オプション) シーンパラメータの設定 を参照してください。

6.6 画面輝度の設定

設定 > 表示設定 > 画面の輝度を開き、画面の輝度を調整します。

6.7 オンスクリーン情報を表示する

設定 > 表示設定を開き、 を押して、オンスクリーン情報のオン/オフを切り替えま



す。

- ◆ パラメータ：目標の放射率、距離などの温度測定パラメーターです。
- ◆ ブランドロゴ：ブランドロゴは画像上にメーカーロゴを重ね合わせたものです。
- ◆ 温度スケール：画面の右側にパレットバーと温度範囲を表示します。

第7章 (オプション) マクロモードの設定

マクロモードでは、非常に小さな被写体に極端に接近してピントを合わせることができ、標準レンズに比べ、被写体を（最終的な画像でも）拡大してとらえることができます。

始める前に

- ◆ この機能を使用する前にマクロレンズを取り付けます。詳しい操作法はマクロレンズのクイックスタートガイドを参照してください。
 - ◆ マクロレンズはパッケージに含まれていません。別途購入してください。マクロレンズがないと、ライブビューが異常に見える場合があります。
1. ライブビューインターフェイスで、 を押して画像設定 > マクロモードを開きます。
 2.  を押して、機能を有効にします。
 3.  を押して、保存して終了します。
 4. 必要に応じて放射率とパレットを設定します。カメラとターゲット間の距離は 0.3m 以内である必要があります。



注意

- ◆ マクロモードを有効にした後は、放射率とパレットのみが変更できます。距離、画像モード、測定範囲などのパラメータは変更できません。
- ◆ この機能をオフにすると、パラメータは、以前の設定値に戻り、測定範囲は自動切り替えに設定されます。

第8章 スナップショットとビデオ

8.1 スナップショット撮影

ライブビューでスナップショットをキャプチャーでき、スナップショットのサムネイルがライブビューに表示されます。スナップショットは自動的にアルバムに保存されます。

ライブビューインターフェイスでは、次の方法でスナップショットを撮影できます。

- ◆ ライブビューでトリガーを押して離し、スナップショットを撮影します。
- ◆ ライブビューでトリガーを押し続けてレーザー光でターゲットを見つけ、トリガーから指を離してスナップショットを撮影します（レーザー光対応のモデルでのみサポートされます）。



注意

- ◆ フラッシュライト付きモデルの場合は、**[設定]>[フラッシュライト]**の順に移動し、暗い環境でフラッシュライトのオン/オフを切り替えます。
- ◆ レーザー付きモデルの場合は、**詳細設定 > レーザー**を開き、レーザー光のオン/オフを切り替えます。
- ◆ デバイスがPCに接続されている場合はスナップショットを撮影できません。

スナップショットを撮影する前に、**[設定]>[キャプチャモード]**で、次のパラメータを設定することもできます。

パラメータ	説明
キャプチャモード	<ul style="list-style-type: none">◆ 1枚の画像を撮影：トリガーを1回押すと、1枚の画像が撮影されます。◆ スケジュールキャプチャー：スケジュールキャプチャーの間隔（取得される各スナップショットの時間間隔）と数（1つのロールで取得されるスナップショットの数、1～10,000の範囲）を設定します。ライブビューでトリガーを押すと、デバイスは設定された間隔で設定された数の画像を撮影します。トリガーを再度押すと、撮影が停止します。

パラメータ	説明
ファイル命名	ファイルには、タイムスタンプまたは番号付け（ファイル名のヘッダー + シーケンス番号）に基づいて名前を付けることができます。
ビジュアル画像の保存	ビジュアル画像を個別に保存したい場合は、ビジュアル画像の保存を有効にします（ビジュアルレンズを搭載したモデルのみ）。



注意



スケジュールキャプチャーの場合、ライブビューにカウンターが表示され、完了した撮影の枚数が示されます。

8.2 ビデオ録画



注意

- ◆ 撮影環境が暗い場合は、照明のためにフラッシュライトをオンにすることもできます。
- ◆ ビデオ録画とレーザーは同じトリガー ボタンを共有するため、レーザー非搭載デバイスの場合は、録画のステップ 2~4 に従います。レーザー搭載デバイスの場合は、録画のステップ 1 から 4 に従います。









1. オプション: ライブビューインターフェイスで、 を押して [設定] > [キャプチャモード] を開きます。 を押して、[録画] を有効化します。 を押して保存し、ライブビューに戻ります。
2. オプション: デバイスでは、いくつかの形式のビデオファイルがサポートされています。ビデオのタイプを選択できます。

ファイル種別	フォーマット	説明
MP4 ビデオ	.mp4	デバイスでのビデオファイルの再生、移動、削除が実行できます。
放射分析ビデオ	.hrv	デバイスでのビデオファイルの移動、削除を実行できます。









3. ライブビューでトリガーを押し続けます。インターフェイスに録画アイコンと時間が表示されたら録画が開始され、トリガーを放すことができます。
4. トリガーを押すと録画が完了します。デバイスに「録画に成功しました」というポップアップ通知が表示されます。録画されたビデオは自動的に保存されます。

8.3 スナップショットとビデオを表示

8.3.1 スナップショットの表示

1. ライブビューインターフェイスで  を押して、メニューを表示します。
2.  を押してアルバムを選択し、 を押してアルバムに移動します。
3.  を押してスナップショットを選択し、 を押して表示します。
4. オプション: 画像表示インターフェイスで  を押すと、画像を削除できます。 を押して画像を切り替えます。
5.  を押すと終了します。

8.3.2 ビデオを表示

1. ライブビューインターフェイスで  を押して、メニューを表示します。
2.  を押してアルバムを選択し、 を押してアルバムに移動します。
3.  を押してビデオを選択し、 を押して表示します。
4. オプション: 表示インターフェイスで  を押すと、ビデオを削除できます。 を押して画像を切り替えます。
5.  を押すと終了します。

8.4 スナップショットとビデオのエクスポート

8.4.1 HIKMICRO Viewer経由でエクスポート（該当する場合）

カメラモデルがWi-Fiとホットスポットをサポートしている場合は、HIKMICRO Viewer経由でスナップショットとビデオをエクスポートできます。

1. HIKMICRO Viewer を起動し、デバイスを追加します。9.2 HIKMICRO Viewer へのデバイスの接続を参照してください。
2. アプリのデバイス上のファイルを選択して、デバイス上のアルバムにアクセスします。
3. ファイルを選択し、ダウンロードをタップしてローカルのアルバムに保存します。

8.4.2 PCを介してエクスポート



1. 付属の USB ケーブルを使用してデバイスを PC に接続し、デバイス上のプロンプトで USB モードとして **USB ドライブモード** を選択します。
2. 検出されたディスクを開き、動画またはスナップショットをコピーして PC に貼り付けて、ファイルを表示します。
3. PC からデバイスを取り外します。

**注意**

初回接続時にドライバーが自動的にインストールされます。

8.5 レポート生成

Wi-Fiとホットスポットをサポートするモデルの場合、HIKMICRO Viewerを介して放射測定画像のレポートを生成し、さらに分析することができます。

1. デバイスを HIKMICRO Viewer に追加します。9.2 HIKMICRO Viewer へのデバイスの接続を参照してください。
2. アプリの[アルバム]をタップしてアルバムに移動します。
3.  をタップして分析する放射測定画像を選択します。最大 30 枚の画像を選択できます。
4.  をタップしてレポートを生成します。サーモグラフィレポートと温度曲線レポート（簡易版）から選択できます。
5. 必要に応じて情報を入力し、次へをタップしてレポートを生成します。
6. オプション: レポートのメモを編集します。
7. オプション:  をタップしてレポートを共有するか、ローカルファイルとして保存します。

**注意**

アプリのアップグレードにより、アプリ上の操作が異なる場合があります。詳細な情報についてはアプリのユーザーマニュアルを参照してください。

第9章 デバイス接続

9.1 PCへのデバイススクリーンのキャスト

デバイスは、HIKMICRO AnalyzerによるPCへの画面キャストをサポートしています。付属の USB ケーブルを介してデバイスをPCに接続すると、デバイスのリアルタイムライブビューをPCにキャストできます。

当社のWebサイト (www.hikmicrotech.com) をご覧いただくか、当社のテクニカルサポートまたはカスタマーサービスチームにお問い合わせいただいでインストールパッケージを入手し、HIKMICRO Analyzerをダウンロードしてインストールしてください。

具体的な接続方法や詳しい操作方法については、HIKMICRO Analyzer クライアントのユーザーマニュアルを参照してください。

9.2 HIKMICRO Viewerへのデバイスの接続

ホットスポットまたはWi-Fi経由でデバイスをHIKMICRO Viewerに接続すると、携帯電話で画像を表示したり、スナップショットをキャプチャしたり、ビデオを録画したりできます。

9.2.1 Wi-Fi経由で接続する（該当する場合）

始める前に

- ◆ 以下の QR コードをスキャンし、お使いのスマートフォンに HIKMICRO Viewer をダウンロードしてインストールします。







Android



iOS

- ◆ [その他の設定]>[ネットワークアクセス] で [ネットワークアクセス] ボタンをオンにします。

1. お使いのデバイスを Wi-Fi ネットワークに接続してください。

- 1) ライブビューインターフェイスで、 を押して、詳細設定 > WLAN に移動します。
- 2)  を押して、機能を有効にします。
- 3)  を押して Wi-Fi を選択し、パスワードを入力します。
- 4)  を押して、保存して終了します。

2. デバイスをアプリに追加します。

- ◆ Wi-Fi パスワードの使用。

- 1) 同じ Wi-Fi ネットワークに接続するには、携帯電話にパスワードを入力します。
- 2) アプリを起動し、スタートアップウィザードに従ってデバイスを検索し、接続 PIN コードを確認して、デバイスをアプリに追加します。

- ◆ Wi-Fi QR コードのスキャン。

- 1) 接続されている Wi-Fi を選択し、デバイスの  を押して Wi-Fi QR コードを表示します。
- 2) アプリを起動し、スキャンして同じ Wi-Fi に接続し、デバイスの接続 PIN コードを確認して、デバイスを追加します。



注意

- ◆ パスワードでスペースを入力しないでください。パスワードが正しく入力されない可能性があります。
- ◆ Wi-Fi 機能は一部のモデルでのみサポートされます。お使いのデバイスを参照してください。

3. 接続認証の確認：接続認証のポップアップウィンドウが表示されたら、 を押して接続認証を確認します。



注意

ユーザーが 30 秒以内に操作を行わない場合、スマートフォンのポップアップウィンドウに「操作がタイムアウトしました」というメッセージが表示されます。

9.2.2 ホットスポット経由で接続する（該当する場合）

始める前に

- ◆ 以下のQRコードをスキャンし、お使いのスマートフォンにHIKMICRO Viewerをダウンロードしてインストールします。





Android



iOS

- ◆ [その他の設定]>[ネットワークアクセス]で[ネットワークアクセス]ボタンをオンにします。

1. デバイスのホットスポットをオンにし、ホットスポットの設定を完了します。

- 1) 設定 > 詳細設定 > ホットスポットに移動し、 を押してホットスポットをオンにします。デバイスのホットスポット名が表示されます。
- 2) ホットスポットのパスワードを入力してください。
- 3)  を押して、保存して終了します。

2. デバイスをアプリに追加します。

- ◆ ホットスポットパスワードの使用：

- 1) 他の機器でWi-Fi機能を有効にし、接続先の機器のホットスポットを検索します。
- 2) アプリを起動し、デバイスの接続PINコードを確認して、デバイスを追加します。

- ◆ ホットスポットQRコードの使用：HIKMICRO ViewerでQRコードをスキャンしてホットスポットに接続し、デバイスを追加します。

 注意

- ◆ パスワードでスペースを入力しないでください。パスワードが正しく入力されない可能性があります。
- ◆ ホットスポット機能は特定のモデルでのみサポートされます。お使いのデバイスを参照してください。

3. 接続認証の確認：接続認証のポップアップウィンドウが表示されたら、 を押して接続認証を確認します。

 注意

ユーザーが30秒以内に操作を行わない場合、スマートフォンのポップアップウィンドウに「操作がタイムアウトしました」というメッセージが表示されます。

第10章 メンテナンス

10.1 時刻と日付の設定

ライブビューインターフェイスで  を押して、表示設定 > 時刻と日付に移動し、情報を設定します。

10.2 言語を設定する

詳細設定 > 言語に移動して、必要な言語を選択します。

10.3 操作ログを保存

デバイスは、トラブルシューティングの目的でのみ、操作ログを収集し、ストレージに保存できます。この機能は、設定 > 詳細設定 > ログを保存でオン/オフを切り替えることができます。

付属のUSBケーブルを使用してカメラをPCに接続し、必要に応じてカメラのUSBモードとしてUSBドライブを選択して、カメラのルートディレクトリに操作ログ (.logファイル) をエクスポートできます。

10.4 ストレージのフォーマット

1. ライブビューインターフェイスで、 を押して、詳細設定 > ストレージのフォーマットに移動します。
2.  を押し OK を選択して、ストレージのフォーマットを開始します。

**注意**

初めて使用する前にストレージをフォーマットしてください。

10.5 デバイス情報を表示

詳細設定 > バージョン情報に移動して、ファームウェアのバージョン、シリアル番号などのカメラの詳細情報を表示します。

10.6 アップグレード

10.6.1 アップグレードファイルによるデバイスのアップグレード

始める前に

公式サイト<http://www.hikmicrotech.com>からアップグレードファイルをダウンロードしてください。もしくは、まずカスタマーサービスとテクニカルサポートに連絡してアップグレードファイルを入手してください。

1. 付属の USB ケーブルを使用してデバイスを PC に接続し、デバイス上のプロンプトで USB モードとして **USB ドライブ** を選択します。
2. アップグレードファイルを解凍してデバイスのルートディレクトリにコピーします。
3. PC からデバイスを取り外します。
4. デバイスを再起動すると、自動的にアップグレードされます。アップグレードのプロセスがメインインターフェイスに表示されます。



注意

アップグレード後は、自動的に再起動します。現在のバージョンは、詳細設定 > バージョン情報で確認できます。

10.6.2 HIKMICRO Viewerを介してデバイスをアップグレード

始める前に

お使いのスマートフォンにHIKMICRO Viewerがインストールされていることを確認してください。手順については、**9.2 HIKMICRO Viewerへのデバイスの接続**を参照してください。

1. スマートフォンで HIKMICRO Viewer を起動します。
2. デバイスをアップグレードします。次のパスの1つを選択できます。
 - ◆ ホーム画面で、[デバイスアップグレード] > [アップデートの確認] をタップします。
 - ◆ ホーム画面で、[デバイス情報] > [デバイスアップグレード] > [アップデートの確認] をタップします。

10.7 デバイスの復元

ライブビューインターフェイスで  を押して、詳細設定 > デバイスの復元に移動し、デバイスを初期化してデフォルト設定を復元します。

10.8 画面ロックの設定

ユーザーは画面ロックを使用して情報セキュリティを保護することができます。有効にすると、ユーザーは4桁の画面ロックパスワード（数字のみ）を設定および変更できます。パスワードは、デバイスを起動するたびに入力する必要があります。

**注意**

デバイスがロック状態の場合、PC 経由でデバイスストレージメディアにアクセスすることはできません。

10.8.1 パスワードの設定

[その他の設定] > [画面ロック] と移動し、ボタンをオンにします。パスワードを入力します。

10.8.2 パスワードを変更

ユーザーはパスワードを変更することができます。[その他の設定] > [画面ロック] > [パスワードの変更] と移動します。

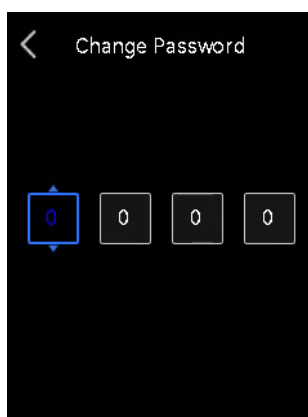

10.8.3 パスワードをリセット

パスワードを忘れた場合はリセットできますが、この操作を行うと保存されているデータとユーザー設定がすべて消去されます。十分ご注意ください。

1. [パスワードを入力] インターフェイスで、デバイスが起動したら  を長押しします。
2. ポップアップ会話ボックスで **[OK]** を選択して、パスワードを復元します。[キャンセル] を押して操作をキャンセルします。

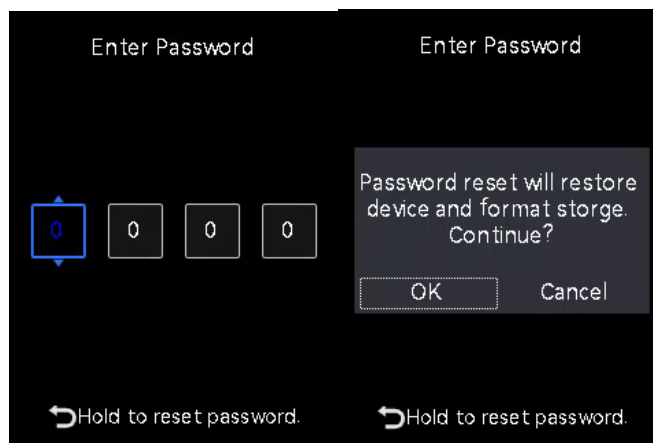

第11章 よくある質問

11.1 よくある質問 (FAQ)

以下のQRコードをスキャンすると、デバイスの一般的なFAQを取得できます。



法的情報

© Hangzhou Microimage Software Co., Ltd. 禁・無断複製。

本マニュアルについて

本マニュアルには製品の使用および管理についての指示が含まれています。ここに記載されている写真、表、画像およびその他すべての情報は説明のみを目的としています。本マニュアルに含まれる情報は、ファームウェア更新やその他の理由で通知なく変更されることがあります。このマニュアルの最新版は、HIKMICRO Webサイト

(<http://www.hikmicrotech.com>) でご確認ください。

本マニュアルは、本製品をサポートする訓練を受けた専門家の指導・支援を受けた上でご使用ください。

商標

 **HIKMICRO** およびその他のHIKMICROの商標とロゴは、様々な裁判管轄地域におけるHIKMICROの所有物です。

言及されているその他の商標およびロゴは、各権利保有者の所有物です。

免責事項

適用法で認められる最大限の範囲で、本マニュアルおよび説明されている製品(ハードウェア、ソフトウェア、ファームウェアを含む)は、[現状のまま]および[すべての欠陥とエラーがある]状態で提供されます。HIKMICROでは、明示あるいは黙示を問わず、商品性、満足の品質、または特定目的に対する適合性などを一切保証しません。本製品は、お客様の自己責任においてご利用ください。HIKMICROは、本製品の利用に関連する事業利益の損失や事業妨害、データの損失、システムの障害、文書の損失に関する損害を含む特別、必然、偶発または間接的な損害に対して、それが契約に対する違反、不法行為(過失を含む)、製品の責任または製品の使用に関連するものであっても、たとえHIKMICROがそうした損害および損失について通知を受けていたとしても、一切の責任を負いません。

お客様は、インターネットにはその性質上固有のセキュリティリスクがあることを了解し、異常動作、プライバシーの流出、またはサイバー攻撃、ハッカー攻撃、ウィルス感染

等のインターネットセキュリティリスクによる損害について、HIKMICROは一切責任を負いません。ただし、必要に応じてHIKMICROは適時技術的サポートを提供します。

お客様には、すべての適用法に従って本製品を利用し、さらにご自分の利用法が適用法を順守していることを確認する責任があります。特に、肖像権、知的財産権、またはデータ保護等のプライバシー権を非限定的に含むサードパーティの権利を侵害しない手段で本製品を利用する責任があります。大量破壊兵器の開発や生産、化学兵器・生物兵器の開発や生産、核爆発物や危険な核燃料サイクル、または人権侵害に資する活動を含む、禁じられている最終用途の目的で本製品を使用してはなりません。

本マニュアルと適用法における矛盾がある場合については、後者が優先されます。

規制情報

これらの条項は、対応するマークまたは情報が付された製品にのみ適用されます。

EU 適合宣言



本製品および同梱の周辺機器（適用可能な場合）には「CE」マークが付いており、指令（2014/30/EU）（EMCD）、指令（2011/65/EU）（RoHS）、および指令（2014/53/EU）（RED）に掲げる適用可能な欧州統一基準に準拠します。

Hangzhou Microimage Software Co., Ltd.では、本デバイス（ラベルを参照）が指令2014/53/EUに適合していることをここに宣言します。

EU適合宣言書の全文は、以下のインターネットアドレスから入手いただくことができます：

<https://www.hikmicrotech.com/en/support/download-center/declaration-of-conformity/>

RF曝露情報

このデバイスはテスト済みで、無線周波数（RF）曝露の適用制限を満たしています。

周波数帯および電力（CE用）

以下の無線装置に適用される周波数帯域と通信出力（放射および/または伝導）の公称値の許容範囲は次のとおりです：

Wi-Fi：2.4 GHz (2.4 GHz～2.4835 GHz)：20 dBm。

付属の電源アダプターがない場合は、デバイスに認定メーカーが供給する電源アダプターをご使用ください。電源の詳細な要件については、製品仕様を参照してください。

付属のバッテリーがない場合は、デバイスに認定メーカーが供給するバッテリーをご使用ください。バッテリーの詳細な要件については、製品仕様を参照してください。



指令2012/19/EU (WEEE指令)：この記号が付いている製品は、欧州連合 (EU) の地方自治体の未分別廃棄物として処分できません。適切にリサイクルするために、本製品は同等の新しい装置を購入する際に、お近くの販売業者に返却いただくか、指定された収集場所で処分してください。詳細については以下を参照してください：www.recyclethis.info



規制 (EU) 2023/1542(バッテリー規制)：この製品にはバッテリーが含まれており、規制 (EU) 2023/1542 に準拠しています。バッテリーは、欧州連合 (EU) の地方自治体の未分別廃棄物として処分できません。特殊バッテリー情報に関する製品資料をご覧ください。バッテリーにはこの記号が付いており、カドミウム (Cd)、鉛 (Pb) を示す文字も記載されています。適切にリサイクルするために、販売業者か、指定された収集場所にご返却ください。より詳細な情報については以下をご確認ください。www.recyclethis.info



See the World in a New Way

 Hikmicro Industrial

 support@hikmicrotech.com

 HIKMICRO Industrial

 hikmicro_industrial

 HIKMICRO

 <https://www.hikmicrotech.com/>