

## Naudotojo vadovas

*Daugiaspektris žiūronas*

# **HABROK 4K SERIJA**

V5.5.96 202408



Susisiekite su  
mumis

# TURINYS

<b>1</b>	<b>Apžvalga</b> .....	<b>1</b>
1.1	Pagrindinė funkcija.....	1
1.2	Išvaizda.....	2
<b>2</b>	<b>Pasiruošimas</b> .....	<b>5</b>
2.1	Akumulatoriaus įdėjimas.....	5
2.1.1	Akumulatoriaus naudojimo instrukcijos.....	5
2.1.2	Akumulatoriaus įdėjimas.....	5
2.2	Kabelio jungtis.....	6
2.3	Pritvirtinkite kaklo dirželį.....	7
2.4	Pritvirtinkite trikojo adapterį.....	8
2.5	Maitinimo įjungimas / išjungimas.....	9
2.6	Auto. ekrano išjungimas.....	10
2.7	Meniu aprašas.....	11
2.8	Programėlės ryšys.....	12
2.9	Interneto prieigos taško juostos perjungimas.....	12
2.10	Programinės aparatinės įrangos būseną.....	13
2.10.1	Patikrinkite programinės aparatinės įrangos būseną.....	13
2.10.2	Įrenginio naujovinis.....	13
<b>3</b>	<b>Vaizdo nuostatos</b> .....	<b>15</b>
3.1	Įrenginio reguliavimas.....	15
3.2	Šviesumo nustatymas.....	16
3.3	Kontrasto reguliavimas.....	16
3.4	Tono reguliavimas.....	16
3.5	Ryškumo koregavimas.....	17
3.6	Pasirinkite sceną.....	18
3.7	WDR.....	18
3.8	Palečių nustatymas.....	19
3.9	Rodymo režimo nustatymas.....	21
3.10	Vaizdo stiliaus nuostatos.....	22
3.11	Vaizdo vaizde režimo nustatymas.....	23
3.12	Skaitmeninio mastelio keitimo reguliavimas.....	24
3.13	Plokščiojo lauko korekcija.....	24
3.14	Defektinio pikselio taisymas.....	25
3.15	Infraraudonųjų spindulių šviesos nustatymas.....	26
3.16	Zoom Pro.....	26
<b>4</b>	<b>Atstumo matavimas</b> .....	<b>28</b>
<b>5</b>	<b>Bendr. Nuostatos</b> .....	<b>30</b>
5.1	Nustatyti OSD.....	30
5.2	Prekės ženklo logotipo nustatymas.....	30
5.3	Apsauga nuo degimo.....	31
5.4	Fiksavimas ir vaizdo įrašai.....	31
5.4.1	Fiksuoti nuotrauką.....	31

# Daugiaspektrio žiūrono naudotojo vadovas

---

5.4.2	Garso nustatymas.....	31
5.4.3	Filmuokite.....	31
5.4.4	Vietinių failų peržiūra.....	32
5.5	Karštas sekimas.....	33
5.6	Failų eksportavimas.....	34
5.6.1	Failų eksportavimas naudojant „HIKMICRO Sight“.....	34
5.6.2	Failų eksportavimas naudojant kompiuterį.....	35
5.7	Krypties rodymas.....	35
5.7.1	Kompaso įjungimas.....	35
5.7.2	Kompaso kalibravimas.....	36
5.7.3	Magnetinės deklinacijos korekcija.....	37
5.8	Geografinės vietos rodinys.....	38
<b>6</b>	<b>Sistemos nuostatos .....</b>	<b>40</b>
6.1	Datos koregavimas .....	40
6.2	Sinchronizavimo laikas .....	40
6.3	Kalbos nustatymas.....	40
6.4	Įrenginio ekrano transliavimas į kompiuterį .....	41
6.5	Vieneto nustatymas .....	41
6.6	Įrenginio informacijos peržiūra.....	42
6.7	Formatuoti .....	42
6.8	Įrenginio atkūrimas .....	42
<b>7</b>	<b>Dažnai užduodami klausimai.....</b>	<b>44</b>
7.1	Kodėl įkrovos indikatorius mirksi netinkamai?.....	44
7.2	Kodėl maitinimo indikatorius išjungtas?.....	44
7.3	Vaizdas neaiškus, kaip jį koreguoti? .....	44
7.4	Nepavyko užfiksuoti arba įrašyti. Kas negerai?.....	44
7.5	Kodėl kompiuteris negali identifikuoti įrenginio? .....	44

# 1 Apžvalga

HIKMICRO HABROK 4K serija yra galingas bei novatoriškas skaitmeninis ir terminis žiūronas, sukurtas specialiai naudoti dieną. Šis „All-in-one“ žiūronas gali būti naudojamas medžiojant miške ir laukuose, paukščių stebėjimui, gyvūnų paieškai, nuotykiams ir gelbėjimui įvairiomis oro sąlygomis.

- 12 μm šiluminis detektorius greitam nuskaitymui ir paieškai.
- Pažangus 4K skaitmeninis detektorius su 5,5 x 22 x @ 60 mm objektyvu, užtikrinančiu puikią detalių atpažinimo galimybę tikromis gyvomis spalvomis.
- Integruotas IR suteikia klasikinius juodai baltus vaizdus visiškoje tamsoje.
- Tikslus įmontuotas lazerinis nuotolio ieškiklis, galintis išmatuoti atstumą iki 1 000 m.

## 1.1 Pagrindinė funkcija

- **Išmanusis IR:** Išmanioji IR funkcija padeda aiškiai matyti taikinius tamsioje aplinkoje.
- **WDR:** WDR (platus dinaminis diapazonas, angl. „Wide Dynamic Range“) pagerina žiūrėjimo patirtį užtikrindamas geresnę vaizdo kokybę įvairiomis apšvietimo sąlygomis.
- **Vaizdo stilius:** Skirtingi vaizdų stiliai padeda pagerinti žiūrėjimo patirtį ir vaizdo kokybę.
- **Didelis skaitmeninis priartinimas:** Skaitmeninis priartinimas leidžia geriau sufokusuoti mažą objektą iš toli.
- **Vaizdo įrašų ir garso srautas:** Integruotas atminties modulis palaiko vaizdo įrašymą. Garso funkcija leidžia įrašyti garsą vaizdo įrašymo metu.
- **Vietinis albumas:** Užfiksuoti vaizdai ir įrašyti vaizdo įrašai automatiškai išsaugomi įrenginyje ir galite peržiūrėti failus vietiniuose albumuose.
- **Kompasas:** Prietaisas gali aptikti azimuto kampą ir pakėlimo kampą bei rodyti krypties informaciją ekrane.
- **Atstumo matavimas:** Integruotas lazerinis diapazono ieškiklis užtikrina tikslų atstumą tarp taikinio ir stebėjimo padėties.
- **Programėlės ryšys:** Įrenginys gali fiksuoti momentines nuotraukas, įrašyti vaizdo įrašus ir nustatyti parametrus per programėlę „HIKMICRO Sight“, prijungtą prie jūsų telefono per aktyviąją sritį.

## 1.2

## Išvaizda



### Pastaba

- Išvaizda gali skirtis pagal skirtingus modelius. Remkitės faktiniu gaminiu.
- Šiame vadove pateikti paveikslėliai yra tik iliustracinio pobūdžio. Remkitės faktiniu gaminiu.

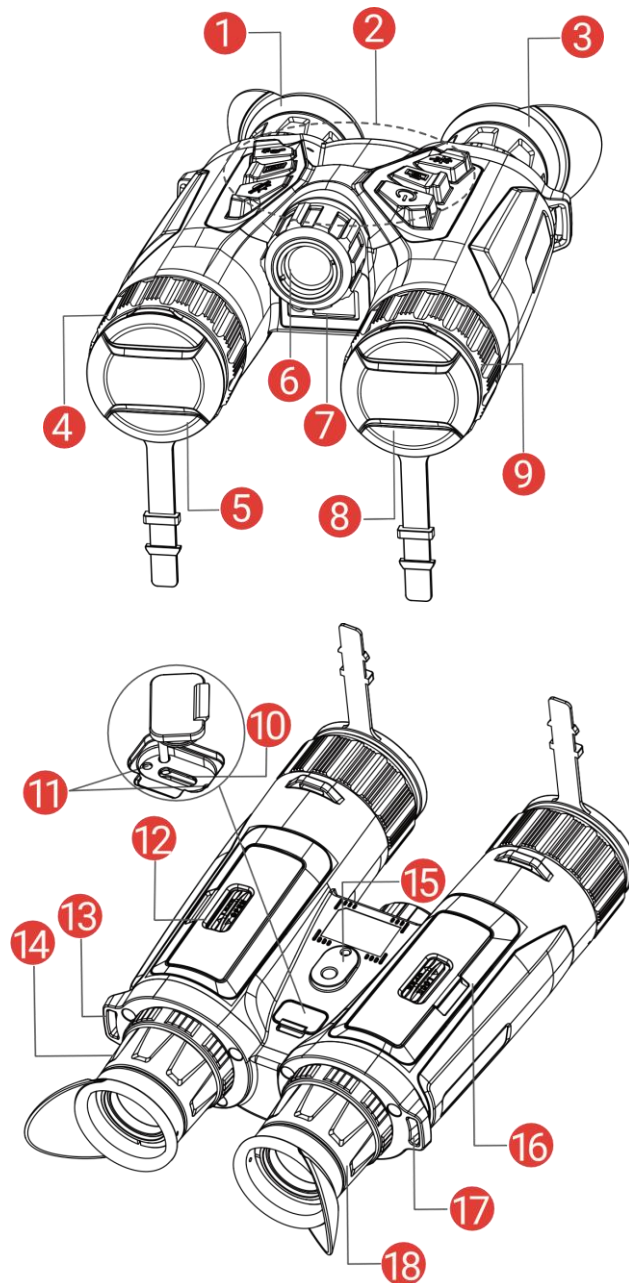

1-1 pav. Išvaizda

1-1 lentelė Mygtukų ir komponentų aprašas



Nr.	Komponentas	Aprašas
-----	-------------	---------

## Daugiaspektrio žiūrono naudotojo vadovas

1 ir 3	Okuliaras	Dalis, esanti arčiausiai akies, kad būtų galima matyti taikinį. Sureguliuokite atstumą tarp vyzdžių pastumdami okuliarus toliau arba arčiau vienas kito.
2	Mygtukai	Funkcijoms ir parametrams nustatyti.
4 ir 9	Fokusavimo žiedas	Reguliuoja fokusavimą, kad būtų gauti aiškūs taikiniai.
5	Šiluminis objektyvas	šiluminiam vaizdavimui.
6	IR spindulių šviesa	padeda aiškiai matyti taikinį tamsioje aplinkoje.
7	Lazerinis tolimatis	Lazeriu išmatuoja atstumą iki taikinio.
8	Skaitmeninis objektyvas	Skaitmeniniam vaizdavimui.
10	C tipo sąsaja	Prijungti įrenginį prie maitinimo šaltinio arba perduoti duomenis „type-C“ kabeliu.
11	Įkrovimo būsenos indikatorius	Rodo įrenginio įkrovimo būseną. <ul style="list-style-type: none"> <li>● Mirksi raudonas ir žalias: Įvyko klaida.</li> <li>● Šviečiantis raudonas: įkraunama.</li> <li>● Šviečia žalias: visiškai įkrauta.</li> </ul>
12 ir 16	Akumuliatoriaus skyrius	Akumuliatoriui laikyti.
13 ir 17.	Riešo dirželio tvirtinimo taškas	Leidžia tvirtinti riešo dirželį.
14 ir 18	Dioptrijų reguliavimo žiedas	leidžia reguliuoti dioptrijų nustatymą.
15	Trikojo adapterio lizdas	Pritvirtina trikojo adapterį.





### Mygtukų aprašas

1-2 lentelė Mygtukų aprašas

Piktograma	Mygtukas	Funkcija
	Maitinimas	<ul style="list-style-type: none"> <li>● Paspaudimas: budėjimo režimas: / įrenginio suaktyvinimas.</li> <li>● Laikymas: Maitinimo įjungimas / išjungimas</li> </ul>
	Fiksuoti	<ul style="list-style-type: none"> <li>● Paspaudimas: momentinių nuotraukų fiksavimas.</li> <li>● Laikymas: vaizdo įrašų įrašymo pradžia / pabaiga.</li> </ul>

## Daugiaspektrio žiūrono naudotojo vadovas

---

	Priemonė	<ul style="list-style-type: none"><li>● Paspaudimas: lazerinio diapazono nustatymo įjungimas.</li><li>● Dvigubas paspaudimas: lazerinio diapazono nustatymo išjungimas.</li><li>● Laikymas: ekrano netolygumo (FCC) taisymas.</li></ul>
	Režimas	<p>Ne menu režimas:</p> <ul style="list-style-type: none"><li>● Paspaudimas: Palečių perjungimas.</li><li>● Laikymas: dienos / nakties / automatinio režimo perjungimas.</li></ul> <p>Menu režimas paspauskite norėdami pereiti aukštyn.</p>
	Menu	<p>Ne menu režimas:</p> <ul style="list-style-type: none"><li>● Paspaudimas: Skirtas menu atverti.</li><li>● Laikymas: numatytasis vaizdo stilius.</li></ul> <p>Menu režimas</p> <ul style="list-style-type: none"><li>● Paspaudimas: Parametrų patvirtinimas / nustatymas.</li><li>● Laikymas: Įrašymas ir išėjimas iš menu.</li></ul>
	Keisti vaizdo mastelį	<p>Ne menu režimas:</p> <ul style="list-style-type: none"><li>● Paspaudimas: skaitmeninis priartinimo perjungimas.</li><li>● Laikymas: PIP (paveikslėlis paveikslėlyje) įjungimas ir išjungimas.</li></ul> <p>Menu režimas paspauskite norėdami pereiti žemyn.</p>



### Pastaba

- Kai įrenginys įjungtas, maitinimo indikatorius šviečianti raudonai.
  - Kai įjungta automatinio ekrano išjungimo funkcija, jei paspausite, , kad įjungtumėte budėjimo režimą, taip pat galėsite pakreipti arba pasukti įrenginį, kad pažadintumėte įrenginį. Žr. **Auto. ekrano išjungimas** dėk išsamaus naudojimo aprašymo.
-

## 2 Pasiruošimas

### 2.1 Akumulatoriaus įdėjimas

#### 2.1.1 Akumulatoriaus naudojimo instrukcijos

- Jei įrenginys nenaudojamas ilgą laiką, išimkite akumuliatorių.
- Išorinio įkraunamo akumulatoriaus tipas yra 18650, o akumulatoriaus dydis turėtų būti 19 mm × 70 mm. Vardinė įtampa yra 3,6 VDC, o akumulatoriaus talpa – 3200 mAh.
- Prieš naudodami pirmą kartą, įkraukite akumuliatorių ilgiau nei 5 valandas.
- Siekdami užtikrinti geresnį laidumą, jei akumulatoriaus skyriaus dangtelis susitepa, naudokite švarią šluostę sriegiui nuvalyti.
- Norėdami užtikrinti normalų įrenginio veikimą, į akumulatoriaus skyrių įdėkite du akumuliatorius.

#### 2.1.2 Akumulatoriaus įdėjimas

Įdėkite akumuliatorių į akumulatoriaus skyrių.

##### *Žingsniai*

1. Pastumkite, kad atfiksuotumėte ir atidarytumėte akumulatoriaus skyriaus dangtelį.

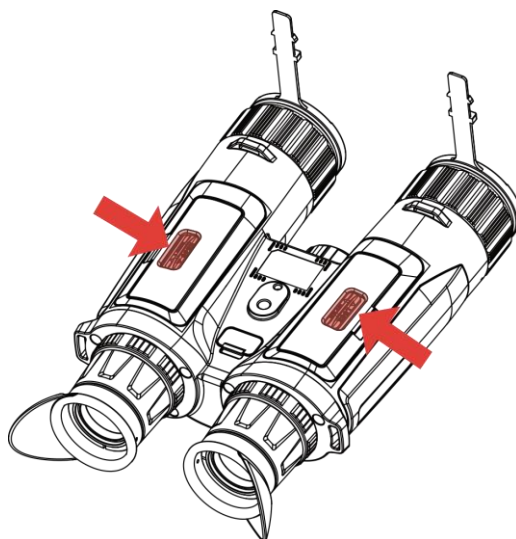

2-1 pav. Atidarykite dangtelį

2. Įdėkite akumuliatorių į akumulatoriaus skyrių, kaip rodo pluso ir minuso ženklai.



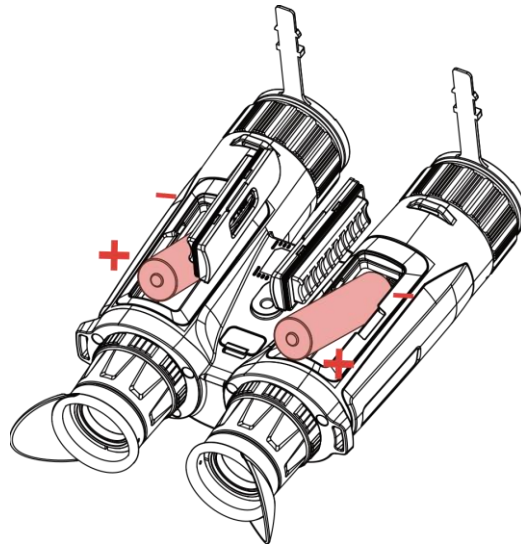

2-2 pav. Įdėkite akumuliatorių

3. Uždarykite akumulatoriaus skyriaus dangtelį ir pastumkite jį, kad užfiksuotumėte.

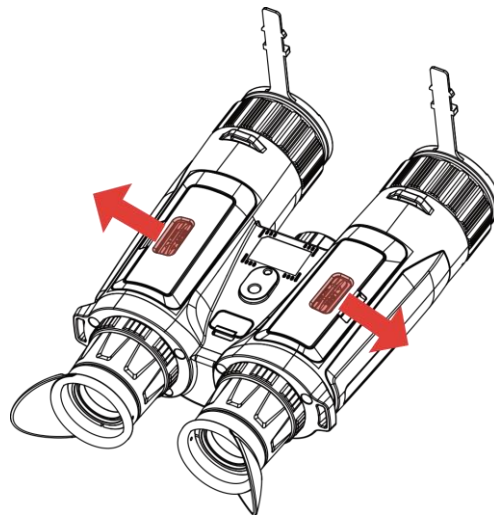

2-3 pav. Uždarykite dangtelį

## 2.2

### Kabelio jungtis

Prijunkite įrenginį ir maitinimo adapterį „type-C“ kabeliu, kad įkrautumėte įrenginį. Arba prijunkite įrenginį ir kompiuterį, kad eksportuotumėte failus.

#### *Veiksmai*

1. Pakelkite C tipo sąsajos dangtelį.
2. Prijunkite įrenginį ir maitinimo adapterį C tipo kabeliu, kad įkrautumėte įrenginį.

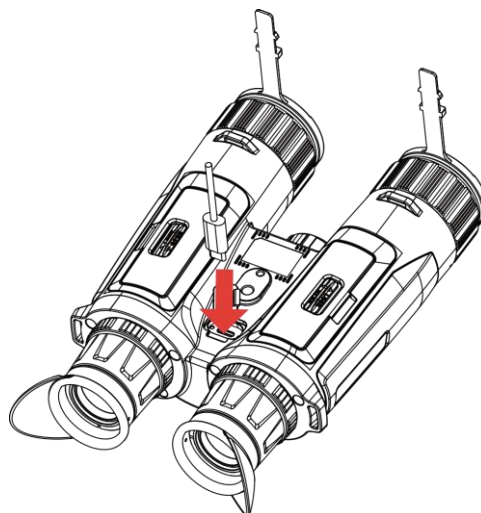

2-4 pav. Kabelio jungtis



### Pastaba

- Įkraukite įrenginį, kai akumuliatorius bus įdėtas į įrenginio akumuliatoriaus skyrių.
  - Įkraudami įsitikinkite, kad akumuliatoriaus temperatūra yra nuo 0 °C iki 45 °C (nuo 32 °F iki 113 °F).
  - Akumuliatoriui įkrauti galite naudoti akumuliatoriaus įkroviklį.
- 

## 2.3

### Pritvirtinkite kaklo dirželį

#### *Žingsniai*

1. Perverkite vieną kaklo dirželio galą per kaklo dirželio tvirtinimo tašką.

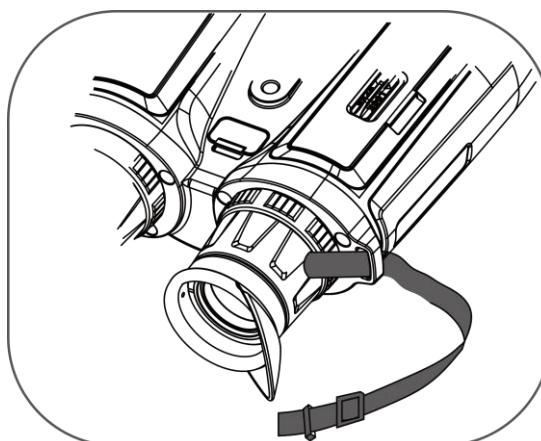

2-5 pav. Įverkite kaklo dirželį per tvirtinimo tašką

2. Įkiškite kaklo dirželį per dirželio sagtį ir pritvirtinkite kaklo dirželį, kaip parodyta paveikslėlyje.

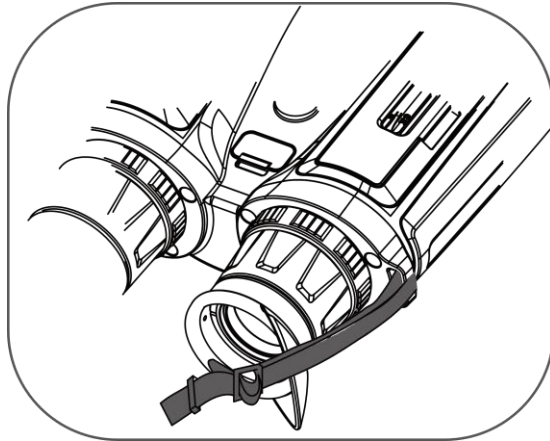

2-6 pav. Įverkite kaklo dirželį per dirželio sagtį

3. Perverkite kaklo dirželį per dirželio laikiklį.

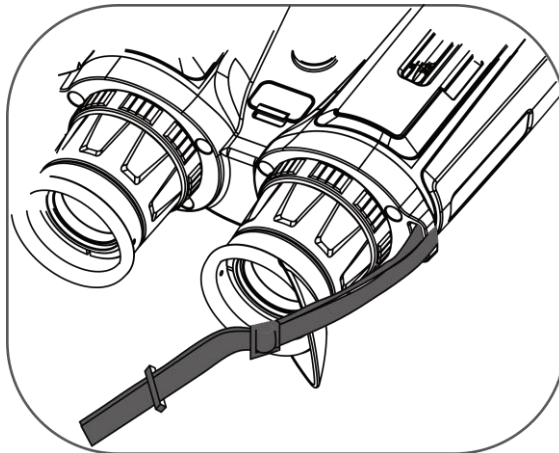

2-7 pav. Įverkite kaklo dirželį per dirželio laikiklį

4. Pakartokite pirmiau nurodytus veiksmus, kad užbaigtumėte tvirtinimą.
5. Pagal poreikį sureguliuokite kaklo dirželio ilgį.

## 2.4 Pritvirtinkite trikojo adapterį

### *Žingsniai*

1. Sulygiuokite trikojo adapterį su prietaiso lizdu ir įstatykite padėties nustatymo stulpelį ( ) į padėties nustatymo tašką ( ).

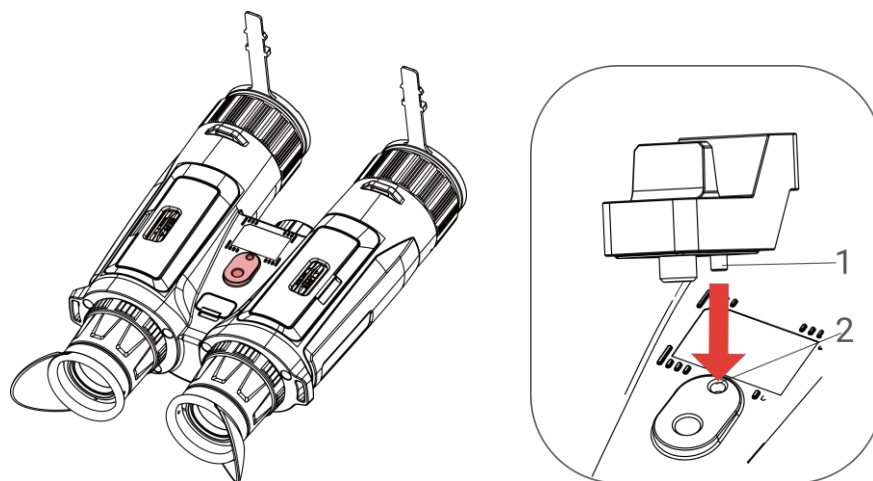

2-8 pav. Kolonos įdėjimas

2. Pasukite trikojo adapterio varžtą pagal laikrodžio rodyklę, kad pritvirtintumėte trikojo adapterį.

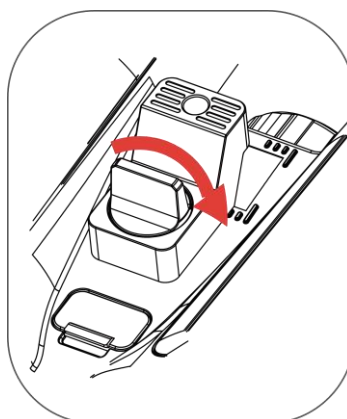

2-9 pav. Varžto pasukimas

## 2.5 Maitinimo įjungimas / išjungimas

### Maitinimo įjungimas

Kai įrenginys prijungtas prie kabelio arba akumuliatoriaus įkrovos pakanka, palaikykite , kad įjungtumėte įrenginį.

### Maitinimo išjungimas.

Kai įrenginys įjungtas, palaikykite , kad išjungtumėte įrenginį.













#### Pastaba

- Kai išjungsitė įrenginį, bus rodomas išjungimo atgalinis laikas. Galite paspausti bet kurį klavišą, kad nutrauktumėte atgalinį skaičiavimą ir atšauktumėte išjungimą.
  - Automatinio išsikrovusio akumuliatoriaus išjungimo atšaukti negalima.
-

### Auto. išjungimas



Galite nustatyti savo įrenginio automatinio išjungimo laiką.

#### Žingsniai

1. Paspauskite  kad būtų rodomas meniu.
2. Eikite į  „Išplėstiniai nustatymai“ ir pasirinkite  **Bendrieji nustatymai**.
3. Paspauskite  arba , kad pasirinktumėte , ir paspauskite , kad įeitumėte į konfigūracijos sąsają.
4. Paspauskite  arba , kad pasirinktumėte automatinio išjungimo laiką, ir paspauskite , kad patvirtintumėte.
5. Palaikykite , kad įrašytumėte ir išeitumėte.



#### Pastaba







- Žr. akumulatoriaus piktogramą, kad sužinotumėte akumulatoriaus būseną.  reiškia, kad akumulatorius visiškai įkrautas,  reiškia, kad akumulatoriaus įkrovos lygis žemas, o  tai reiškia, kad akumulatoriaus įkrovos lygis yra neįprastas.
- Kai pasirodys pranešimas apie mažą įkrovos lygį, įkraukite akumuliatorių.
- Automatinis išjungimas įsijungia tik tada, kai nesinaudojate įrenginiu ir jis tuo pačiu metu nėra prijungtas prie „HIKMICRO Sight“ programėlės.
- Automatinis išjungimo atgalinis skaičiavimas vėl prasidės, kai įrenginys sugrąžinamas į budėjimo režimą arba paleidžiamas iš naujo.

## 2.6

### Auto. ekrano išjungimas

Automatinio ekrano išjungimo funkcija tamsina ekraną, kad taupyty energiją ir pailgintų akumulatoriaus veikimo laiką.

#### Žingsniai

1. Įjunkite automatinį ekrano išjungimą.
  - 1) Paspauskite  kad būtų rodomas meniu.
  - 2) Eikite į  „Išplėstiniai nustatymai“ ir paspauskite  arba , kad pasirinktumėte .
  - 3) Paspauskite  norėdami įjungti automatinį ekrano išjungimą.
  - 4) Palaikykite , kad įrašytumėte nustatymus ir išeitumėte.
2. Įjunkite budėjimo režimą.

Norėdami įjungti įrenginio budėjimo režimą, kai ekranas įjungtas, galite atlikti vieną iš šių būdų:

- Pakreipkite prietaisą žemyn nuo 70° iki 90°.
- Pasukite prietaisą horizontaliai nuo 75° iki 90°.
- Laikykite įrenginį ramiai ir nejudinkite jo 5 minutes.

3. Suaktyvinkite įrenginį.

Norėdami pažadinti įrenginį, kai ekranas išjungtas, galite atlikti vieną iš šių būdų:

- Pakreipkite prietaisą žemyn nuo 0° iki 60° arba aukštyn nuo 0° iki 90°.
- Pasukite prietaisą horizontaliai nuo 0° iki 70°.
- Norėdami pažadinti įrenginį, paspauskite .



### Pastaba

Įjungus automatinio ekrano išjungimo funkciją, įėjus į meniu, automatinis ekrano išjungimas neįsijungs, kol neišeisite iš meniu.

---



## 2.7

### Meniu aprašas

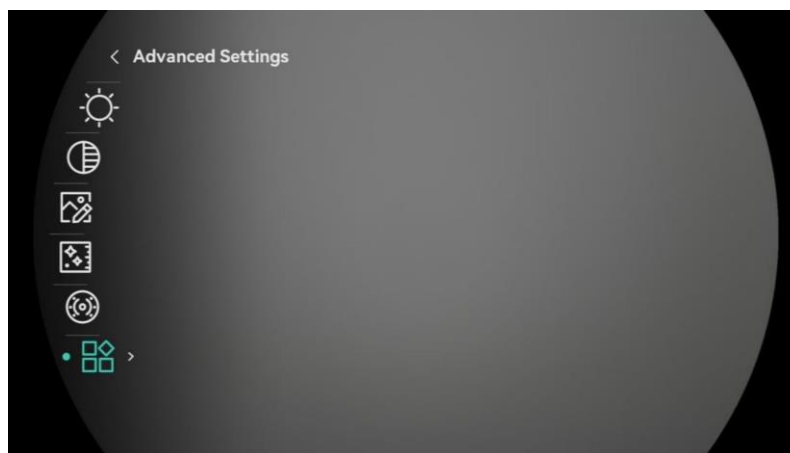
Tiesioginės peržiūros sąsajoje paspauskite , kad būtų rodomas meniu.



2-10 pav. Meniu aprašas

- Paspauskite  norėdami perkelti žymeklį aukštyn.
- Paspauskite  norėdami perkelti žymeklį žemyn.
- Paspauskite  norėdami patvirtinti, ir palaikykite, kad išeitumėte iš meniu.

## 2.8 Programėlės ryšys

Prijunkite įrenginį prie programėlės „HIKMICRO Sight“ per prieigos tašką, tada galėsite fotografuoti, filmuoti arba konfigūruoti parametrus savo telefone.

### Žingsniai









1. Ieškokite „HIKMICRO Sight“ parduotuvėje „App Store“ („iOS“ sistema) arba „Google Play™“ („Android“ sistema), kad atsisiųstumėte, arba nuskaitykite QR kodą bei atsisiųstumėte ir įdiegtumėte.



„Android“ sistema



„iOS“ sistema

2. Paspauskite  kad būtų rodomas meniu.
3. Eikite į  „Išplėstiniai nustatymai“ ir paspauskite  arba , kad pasirinktumėte  .
4. Paspauskite  norėdami atidaryti nustatymų sąsają.
5. Paspauskite  arba , kad pasirinktumėte **prieigos tašką**. Prieigos taško funkcija įjungta.
6. Įjunkite telefono WLAN ir prisijunkite prie prieigos taško.
  - Prieigos taško pavadinimas: HIKMICRO\_Serijos Nr.
  - Prieigos taško slaptažodis: Eikite į meniu skirsnį **prieigos tašką**, kad pamatytumėte slaptažodį.
7. Atidarykite programėlę ir prijunkite telefoną prie įrenginio. Įrenginio sąsają galite peržiūrėti telefone.











### Pastaba

- Įrenginys negali prisijungti prie programėlės, jei kelis kartus įvedėte neteisingą slaptažodį. Norėdami nustatyti įrenginį iš naujo ir vėl prijungti programėlę, žr. sk. *Įrenginio atkūrimas*.
  - Jei slaptažodis nerodomas, atnaujinkite įrenginį į naujausią versiją. Arba vietoje slaptažodžio įveskite serijos numerį.
- 

## 2.9 Interneto prieigos taško juostos perjungimas

Ši funkcija padeda išspręsti išmaniojo telefono ryšio problemas ir pagerinti įrenginio ir išmaniojo telefono ryšį.

### *Žingsniai*

1. Paspauskite  kad būtų rodomas meniu.
2. Eikite į  „Išplėstiniai nustatymai“ ir paspauskite  arba , kad pasirinktumėte .
3. Paspauskite  norėdami atidaryti nustatymų sąsają.
4. Paspauskite  arba , kad perjungtumėte interneto prieigos taško pralaidumą. Galima pasirinkti 5 GHz ir 2,4 GHz dažnius.
5. Palaikykite , kad įrašytumėte nustatymus ir išeitumėte.

## 2.10 Programinės aparatinės įrangos būseną

### 2.10.1 Patikrinkite programinės aparatinės įrangos būseną

#### *Žingsniai*

1. Atidarykite „HIKMICRO Sight“ ir prijunkite įrenginį prie programėlės.
2. Patikrinkite, ar įrenginio valdymo sąsajoje yra naujovinio raginimas. Jei naujovinio raginimo nėra, vadinasi, naudojama naujausia programinės aparatinės įrangos versija. Priešingu atveju programinė aparatinė įranga nėra naujausios versijos.

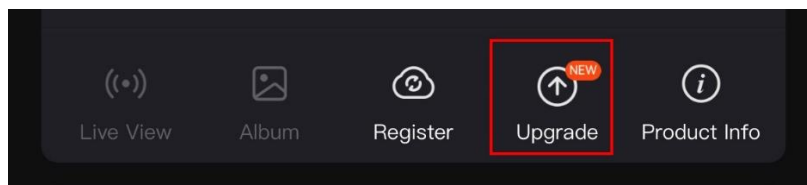

2-11 pav. Patikrinkite programinės aparatinės įrangos būseną

3. (Pasirinktinai) Jei programinė aparatinė įranga nėra naujausios versijos, naujovinkite įrenginį. Žr. *Įrenginio naujovinimas*.

### 2.10.2 Įrenginio naujovinimas

#### Įrenginio naujovinio naudojant „HIKMICRO Sight“

##### *Žingsniai*

1. Atidarykite programėlę „HIKMICRO Sight“ ir prijunkite įrenginį prie programėlės.
2. Palieskite naujovinio raginimą, kad patektumėte į programinės aparatinės įrangos naujovinio sąsają.
3. Norėdami pradėti naujovinti, palieskite **Naujovinti**.





### Pastaba

Naujovinimas gali skirtis dėl programėlės naujinių. Remkitės faktinė programėlės versija.









---

## Įrenginio naujovinimas naudojant kompiuterį

### *Prieš pradėdant*

Pirmiausia gaukite naujovinio paketą.

### *Žingsniai*

1. Paspauskite  kad būtų rodomas meniu.
  2. Eikite į  „Išplėstiniai nustatymai“ ir pasirinkite  **Funkcijų nustatymai**.
  3. Paspauskite  arba , kad pasirinktumėte , ir paspauskite , kad įeitumėte į konfigūracijos sąsają.
  4. Paspauskite  arba , kad pasirinktumėte **USB atmintinė**.
  5. Prijunkite įrenginį prie kompiuterio kabeliu.
  6. Atverkite aptiktą diską, nukopijuokite naujovinio failą ir įdėkite jį į įrenginio šakninį aplanką.
  7. Atjunkite įrenginį nuo kompiuterio.
  8. Paleiskite įrenginį iš naujo, ir įrenginys bus naujovintas automatiškai. Naujovinio procesas bus rodomas pagrindinėje sąsajoje.
- 



### Atsargiai

Naujovinio paketo perdavimo metu įsitikinkite, kad įrenginys prijungtas prie kompiuterio. Priešingu atveju gali kilti nereikalingų naujovinio trikčių, programinės aparatinės įrangos pažeidimų ir pan.

---

## 3 Vaizdo nuostatos

Galite nustatyti paletes, ryškumą, scenas, FFC (plokščiojo lauko korekciją) ir DPC (pikselių su defektais korekciją), kad būtų rodomas geresnis vaizdo efektas.

### 3.1 Įrenginio reguliavimas

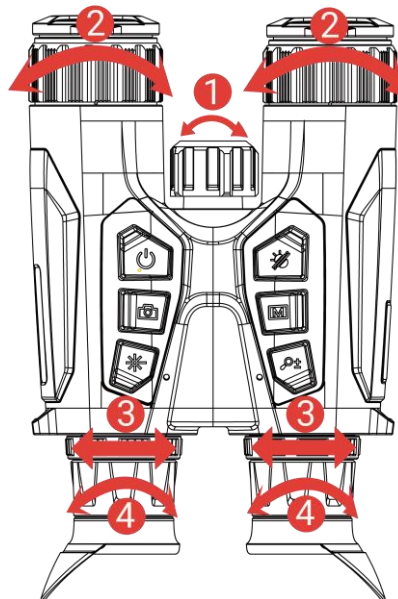

3-1 pav. Įrenginio reguliavimas

**1 Infraraudonųjų spindulių šviesos reguliavimas:** Šiek tiek pasukite norėdami sureguliuoti infraraudonųjų spindulių pluošto kampą. Kuo platesnis spindulio kampas, tuo platesnė, bet ne tokia intensyvi bus šviesa.

**2 Fokusavimo reguliavimas:** Šiek tiek pasukite fokusavimo žiedą, kad sureguliuotumėte objektyvo lęšio fokusavimą.



#### Pastaba

NELIESKITE lęšio tiesiogiai pirštu ir šalia jo nedėkite jokių aštrių daiktų.

**3 Atstumo reguliavimas tarp vyzdžių:** Sureguliuokite atstumą tarp vyzdžių pastumdami okuliarus toliau arba arčiau vienas kito.

**4 Dioptrijų reguliavimas:** Įsitikinkite, kad okuliaras uždengia akį ir nukreiptas į taikinį. Reguluokite dioptrijų reguliavimo žiedą, kol OSD tekstas arba vaizdas bus aiškus.











#### Pastaba

Reguluodami dioptrijas, nelieskite lęšio paviršiaus, kad lęšis nebūtų suteptas.

## 3.2 Šviesumo nustatymas









Šviesumą galite reguliuoti meniu.

### *Žingsniai*

1. Paspauskite  kad būtų rodomas meniu.
2. Paspauskite  arba , kad pasirinktumėte  ir paspauskite , kad patvirtintumėte.
3. Paspauskite  arba , kad sureguliuotumėte ekrano ryškumą.
4. Palaikykite , kad įrašytumėte nustatymus ir išeitumėte.









## 3.3 Kontrasto reguliavimas

### *Žingsniai*

1. Paspauskite  kad būtų rodomas meniu.
2. Paspauskite  arba , kad pasirinktumėte  ir paspauskite , kad patvirtintumėte.
3. Norėdami reguliuoti kontrastą, paspauskite  arba .
4. Palaikykite , kad įrašytumėte nustatymus ir išeitumėte.

## 3.4 Tono reguliavimas

### *Žingsniai*









1. Paspauskite  kad būtų rodomas meniu.
2. Eikite į  „Išplėstiniai nustatymai“ ir paspauskite  arba , kad pasirinktumėte .
3. Paspauskite , kad patvirtintumėte, ir paspauskite  arba , kad pasirinktumėte toną. Galima pasirinkti **Šilta** ir **Šalta**.
4. Palaikykite , kad įrašytumėte ir išeitumėte.



3-2 pav. Tono reguliavimas

## 3.5 Ryškumo koregavimas

### *Žingsniai*

1. Paspauskite  kad būtų rodomas meniu.
2. Eikite į  „Išplėstiniai nustatymai“ ir paspauskite  arba , kad pasirinktumėte .
3. Paspauskite , kad patvirtintumėte, ir paspauskite  arba , kad sureguliuotumėte ryškumą.
4. Palaikykite , kad įrašytumėte ir išeitumėte.













3-3 pav. Ryškumo koregavimo palyginimas

## 3.6 Pasirinkite sceną

Norėdami pagerinti rodymo efektą, galite pasirinkti tinkamą sceną pagal faktinį vaizdą.





### *Žingsniai*



1. Paspauskite  kad būtų rodomas meniu.
2. Eikite į  „Išplėstiniai nustatymai“ ir paspauskite  arba , kad pasirinktumėte .
3. Paspauskite  norėdami atidaryti nustatymų sąsają.
4. Paspauskite  arba , kad perjungtumėte sceną.
  - **Atpažinimas:** Atpažinimas reiškia atpažinimo režimą ir rekomenduojamas įprastoje scenoje.
  - **Džiunglės:** Džiunglės reiškia džiunglių režimą ir yra rekomenduojamos medžioklės aplinkoje.
5. Palaikykite , kad įrašytumėte nustatymus ir išeitumėte.

## 3.7 WDR

WDR (platus dinaminis diapazonas, angl. „Wide Dynamic Range“) pagerina žiūrėjimo patirtį užtikrindamas geresnę vaizdo kokybę įvairiomis apšvietimo sąlygomis. Kai įjungiate šią funkciją optiniu režimu, ji neleidžia šviesioms sritims atrodyti pernelyg šviesioms ir paryškina detales šešėliuose.

### *Žingsniai*

1. Paspauskite  kad būtų rodomas meniu.
2. Eikite į  „Išplėstiniai nustatymai“ ir paspauskite  arba , kad pasirinktumėte .

3. Paspauskite , kad įjungtumėte funkciją.
4. Palaikykite , kad įrašytumėte nustatymus ir išeitumėte.









### **Rezultatas**

Bus patobulintas viso tiesioginės peržiūros vaizdo matomumas.

## 3.8 Palečių nustatymas

Norėdami, kad ta pati scena būtų rodoma skirtingais efektais, galite pasirinkti skirtingas paletes.

### **Žingsniai**



1. Paspauskite , kad būtų rodomas meniu.
2. Eikite į  „Išplėstiniai nustatymai“ ir paspauskite  arba , kad pasirinktumėte .
3. Paspauskite , norėdami pereiti į palečių sąsają.
4. Paspauskite  arba , kad pasirinktumėte reikiamas paletes, ir paspauskite , kad jas įjungtumėte.



### **Pastaba**

Turėtų būti įjungta bent viena paletė.

---

5. Palaikykite nuspaudę , kad įrašytumėte nuostatas ir išeitumėte.
6. Paspauskite  tiesioginės peržiūros sąsajoje, kad perjungtumėte pasirinktas paletes.

### **Optinis**

Šiuo režimu rodomas optinio kanalo vaizdas.

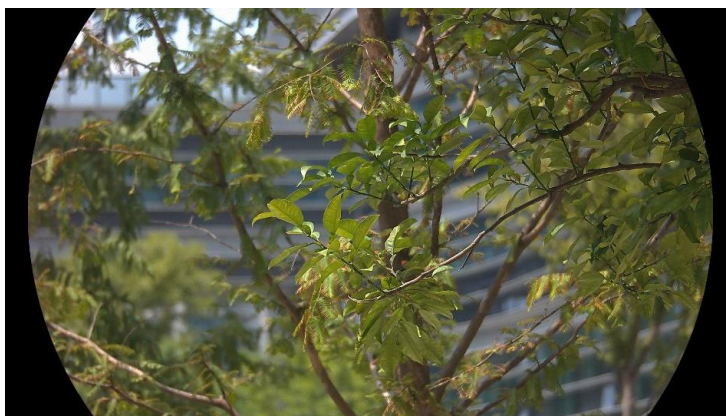

Įkaitusi iki baltumo

Karštoji dalis yra šviesios spalvos. Kuo aukštesnė temperatūra, tuo šviesesnė spalva.



### **Įkaitusi iki juodumo**

Karštoji dalis yra juodos spalvos. Kuo aukštesnė temperatūra, tuo tamsesnė spalva.



### **Labai karštas**

Karštoji dalis yra raudonos spalvos. Kuo aukštesnė temperatūra, tuo raudonesnė spalva.







### Sujungimas

Nuo aukštos iki žemos temperatūros vaizdas nuspalvinamas nuo baltos, geltonos, raudonos, rožinės iki violetinės spalvos.



## 3.9 Rodymo režimo nustatymas

Skirtingose scenose galite pasirinkti skirtingus rodymo režimus. Palaikykite nuspaudę  tiesioginės peržiūros sąsajoje, kad perjungtumėte rodymo režimus optiniame kanale. Galima pasirinkti dienos, nakties ir automatinius režimus.

- : Dienos režimas: šį režimą galite naudoti dienos metu ir ryškioje aplinkoje. Dienos režimu infraraudonųjų spindulių lemputė automatiškai išjungiama.
- : Nakties režimas: šį režimą galite naudoti naktimis. Nakties režimu infraraudonųjų spindulių lemputė automatiškai įjungžiama.
- : Automatinis režimas: dienos ir nakties režimų perjungimas automatiškai pagal aplinkos ryškumą.





Dienos režimas













naktinis režimas







3-4 pav. Dienos / nakties režimas

### 3.10 Vaizdo stiliaus nuostatos

Galite nustatyti ir pasirinkti skirtingus vaizdo stilius skirtingose scenose, kad būtų geresnė žiūrėjimo patirtis ir vaizdo kokybė.

#### *Žingsniai*

1. Paspauskite  kad būtų rodomas meniu.
2. Paspauskite  arba , kad pasirinktumėte .
3. Paspauskite , norėdami patekti į vaizdo stiliaus sąsają. Galima pasirinkti dienos, saulėlydžio ir naktinį apšvietimą. Paspauskite  arba , kad pasirinktumėte reikiamą vienetą.
  -  Dienos šviesa: šį stilių galite naudoti dienos metu ir ryškioje aplinkoje.
  -  Saulėlydis: šį režimą galite naudoti saulėlydžio metu.
  -  Naktinis apšvietimas: Šį režimą galite naudoti naktį.

4. Taip pat galite nustatyti skirtingų stilių parametrus pagal savo pageidavimus. Pasirinkite vieną vaizdo stilių ir paspauskite , kad patektumėte į nustatymo sąsają.
5. Paspauskite  arba , kad pasirinktumėte parametrus, įskaitant šviesumą, kontrastą, toną, ryškumą ir WDR. Tada paspauskite  ir nustatykite reikiamus parametrus.
6. Palaikykite , kad išeitumėte pagal raginimą.
  - **Gerai:** Įrašykite visus parametrus ir išeikite.
  - **ATŠAUKTI:** Išeikite ir neišsaugokite parametrų.
7. Tiesioginės peržiūros sąsajoje palaikykite , kad perjungtumėte vaizdo stilius.





### Pastaba

- WDR veikia tik optiniu režimu. Ryškumas ir tonas veikia tik terminiu režimu.
  - Jei parametrus, tokius kaip šviesumas, kontrastas, tonas, ryškumas ar WDR, nustatysite meniu, o ne vaizdo stiliaus nuostatose, perjungiant stilių tiesioginės peržiūros sąsajoje įrenginys paprašys išsaugoti esamą stilių.
- 

## 3.11

### Vaizdo vaizde režimo nustatymas

Palaikykite nuspaudę  tiesioginės peržiūros režime, kad įjungtumėte PIP, ir dar kartą palaikykite nuspaudę , kad išeitumėte iš PIP. Vaizdo centras rodomas viršutiniame sąsajos viduryje.



3-5 pav. Nustatykite PIP režimą



### Pastaba

- Jei PIP funkcija įjungta, reguliuojant skaitmeninį priartinimo koeficientą, priartinamas tik PIP rodinys.
-

- Jei PIP funkcija įjungta terminiu režimu, PIP rodinys perjungiamas tik iš dabartinės paletės į optinį režimą; jei PIP funkcija įjungta optiniu režimu, PIP rodinys perjungiamas tarp pasirinktų palečių ir optinio režimo.
- 

## 3.12 Skaitmeninio mastelio keitimo reguliavimas

Naudodami šią funkciją, galite priartinti ir nutolinti vaizdą. Paspauskite  tiesioginės peržiūros sąsajoje, kad perjungtumėte skaitmeninį priartinimą.















### Pastaba

- Perjungiant skaitmeninį priartinimo koeficientą, kairiojoje sąsajoje rodomas faktinis priartinimas (faktinis priartinimas = lęšio optinis priartinimas × skaitmeninis priartinimo koeficientas). Pavyzdžiui, objektyvo optinis priartinimas yra 2,8 k., skaitmeninis priartinimo koeficientas yra 2 k., o tikrasis priartinimas yra 5,6 k..
  - Mastelio keitimo koeficientas skirtinguose modeliuose gali skirtis. Remkitės faktiniu gaminiu.
- 

## 3.13 Plokščiojo lauko korekcija

Ši funkcija gali ištaisyti netolygų rodymą.

### Žingsniai

1. Paspauskite  kad būtų rodomas meniu.
2. Eikite į  „Išplėstiniai nustatymai“ ir pasirinkite  **Funkcijų nustatymai**.
3. Paspauskite  arba , kad pasirinktumėte , ir paspauskite , kad įeitumėte į konfigūracijos sąsają.
4. Paspauskite  arba , kad perjungtumėte FFC režimą.
  - **Rankinis FFC:** Palaikykite  tiesioginiame rodinyje, kad ištaisytumėte netolygų rodymą.
  - **Automatinis FFC:** Įjungus kamerą, prietaisas automatiškai atlieka FFC pagal nustatytą grafiką.
  - **Išorinis:** Uždenkite objektyvo dangtelį, tada palaikykite  tiesioginiame rodinyje, kad ištaisytumėte netolygų rodymą.
5. Palaikykite nuspaudę , kad įrašytumėte nuostatas ir išeitumėte.



### Pastaba













Atgalinis skaičiavimas prasidės prieš įrenginiui automatiškai atliekant FFC.

---

## 3.14 Defektinio pikselio taisymas

Įrenginys gali ištaisyti defektinius pikselius ekrane, kurie neveikia taip, kaip tikimasi.

### Žingsniai

1. Paspauskite  kad būtų rodomas meniu.
2. Eikite į  „Išplėstiniai nustatymai“ ir pasirinkite  **Funkcijų nustatymai**.
3. Paspauskite  arba , kad pasirinktumėte , ir paspauskite , kad įeitumėte į DPC konfigūracijos sąsają.
4. Paspauskite  norėdami pasirinkti **X** arba **Y** ašį. Jei pasirinksite **X** ašį, žymeklis judės į kairę ir į dešinę; jei pasirinksite **Y** ašį, žymeklis judės aukštyn ir žemyn.
5. Paspauskite  arba , kad nustatytumėte koordinates, kol žymeklis pasieks sugedusį pikselį.
6. Paspauskite  du kartus, kad pataisytumėte neveikiantį pikselį.
7. Palaikykite nuspaudę , kad įrašytumėte nuostatas ir išeitumėte.



3-6 pav. Defektinio pikselio taisymas









### Pastaba

- Pasirinktas defektyvus pikselis gali būti padidintas ir rodomas apatiniame dešiniajame sąsajos kampe.
- Jei ekrano OSD blokuoja defektinį pikselį, perkeltkite žymiklį, kad pasiektumėte defektinį pikselį, tada įrenginį automatiškai atliks veidrodinį rodymą.

## 3.15 Infraraudonųjų spindulių šviesos nustatymas

Infraraudonųjų spindulių šviesa padeda aiškiai matyti taikinius tamsioje aplinkoje. Infraraudonųjų spindulių lemputė veikia tik nakties režimu, automatinio režimu arba tamsioje aplinkoje. Kitais režimais infraraudonųjų spindulių šviesa neįsijungia.

### *Žingsniai*

1. Paspauskite  kad būtų rodomas meniu.
2. Paspauskite  arba , kad pasirinktumėte  ir paspauskite , kad patvirtintumėte.
3. Paspauskite  arba , kad pasirinktumėte šviesos lygį arba nustatytumėte išmaniąją IR.



### **Pastaba**

Vaizdas gali būti per daug eksponuojamas, kai aplinka per šviesi. Išmanioji IR funkcija sureguliuoja per daug eksponuotus vaizdus kontroliuojant infraraudonųjų spindulių šviesos intensyvumą, kad būtų pagerintas vaizdo efektas nakties režimu ir tamsioje aplinkoje.

- 
4. Palaikykite , kad įrašytumėte nustatymus ir išeitumėte.









### **Pastaba**

- Jei akumulatoriaus įkrovos lygis žemas, negalima įjungti infraraudonųjų spindulių lemputės.
  - Infraraudonųjų spindulių šviesa išjungta šiluminiu režimu arba budėjimo režimu.
- 

## 3.16 Zoom Pro

„Zoom Pro“ reiškia priartinto vaizdo detalių tobulinimą. Įjungus šią funkciją, pakeisto mastelio vaizdo detalės bus patobulintos.

### *Veiksmai*

1. Paspauskite  kad būtų rodomas meniu.
2. Paspauskite  arba , kad pasirinktumėte .
3. Paspauskite , kad įjungtumėte funkciją.
4. Palaikykite , kad įrašytumėte nustatymus ir išeitumėte.

### *Rezultatas*

Bus patobulinta pakeisto mastelio tiesioginės peržiūros vaizdo informacija.

---



### **Pastaba**

- Jei PIP funkcija įjungta, Zoom Pro įjungiamas tik PIP rodinyje.
  - Zoom Pro negalima įjungti, kai įrenginio akumuliatoriaus įkrovos lygis žemas.
-













## 4 Atstumo matavimas

Prietaisas lazeriu gali aptikti atstumą tarp taikinio ir stebėjimo padėties.

### *Prieš pradėdant*

Matuojant atstumą, laikykite ranką ir padėtį stabiliai. Priešingu atveju tikslumas gali sumažėti.

### *Žingsniai*

1. Paspauskite  kad būtų rodomas meniu.
2. Eikite į  „Išplėstiniai nustatymai“ ir paspauskite  arba , kad pasirinktumėte .
3. Paspauskite  norėdami pereiti į matavimo sąsają.
4. Paspauskite  arba , kad pasirinktumėte lazerio diapazono režimą. Paspauskite  norėdami patvirtinti. Galima pasirinkti **Vieną kartą** ir **Nepertraukiamai**.
  - **Nepertraukiamai** reiškia, kad galima nuolat matuoti atstumą ir pasirinkti matavimo trukmę. Matavimo rezultatas bus atnaujinamas kas sekundę.
  - **Vieną kartą** reiškia išmatuoti atstumą vieną kartą.
5. Laikykite  nuspaudę, kad išsaugotumėte nustatymus ir grįžtumėte į tiesioginės peržiūros sąsają.
6. Tiesioginės peržiūros sąsajoje paspauskite , kad įjungtumėte lazerinį matavimą, nukreipkite žymeklį į taikinį ir dar kartą paspauskite , kad išmatuotumėte atstumą iki taikinio.



### **Pastaba**

- Du kartus spustelėkite  tiesioginės peržiūros sąsajoje, kad išjungtumėte lazerinį nuotolio nustatymą.
  - Atstumo nustatymo lazeriu negalima įjungti, kai įrenginio akumuliatoriaus įkrovos lygis žemas.
- 

### **Rezultatas**

Atstumo matavimo rezultatas rodomas viršutiniame dešiniajame vaizdo kampe.



4-1 pav. Atstumo nustatymo lazeriu rezultatas



### **Atsargiai**

Prietaiso skleidžiama lazerio spinduliuotė gali pažeisti akis, nudeginti odą arba uždegti degias medžiagas. Prieš įjungdami lazerio diapazono nustatymo funkciją, įsitinkite, kad priešais lazerio eksponometrą nėra žmonių ar liepsniųjų medžiagų.

---













## 5 Bendr. Nuostatos

### 5.1 Nustatyti OSD

Ši funkcija gali rodyti arba slėpti OSD informaciją tiesioginės peržiūros sąsajoje.

#### *Veiksmai*

1. Paspauskite  kad būtų rodomas meniu.
2. Eikite į  „Išplėstiniai nustatymai“ ir pasirinkite  **Funkcijų nustatymai**.
3. Paspauskite  arba , kad pasirinktumėte , ir paspauskite , kad įeitumėte į OSD nustatymo sąsają.
4. Paspauskite  arba , kad pasirinktumėte **Laikas, Data** arba **OSD**, ir paspauskite , kad įjungtumėte arba išjungtumėte pasirinktą OSD informaciją.
5. Palaikykite , kad įrašytumėte ir išeitumėte.



#### **Pastaba**









Jei išjungsitė **OSD**, visa OSD informacija tiesioginėje peržiūroje nebus rodoma.

---

### 5.2 Prekės ženklo logotipo nustatymas

Galite pridėti prekės ženklo logotipą prie tiesioginės peržiūros sąsajos, momentinių nuotraukų ir vaizdo įrašų.

#### *Veiksmai*

1. Paspauskite  kad būtų rodomas meniu.
2. Eikite į  „Išplėstiniai nustatymai“ ir pasirinkite  **Funkcijų nustatymai**.
3. Paspauskite  arba , kad pasirinktumėte  .
4. Paspauskite , kad įjungtumėte **Prekės ženklo logotipas**.
5. Palaikykite nuspaukę , kad įrašytumėte nuostatas ir išeitumėte.

#### *Rezultatas*









Prekės ženklo logotipas rodomas apatiniame kairiajame vaizdo kampe.

---

## 5.3 Apsauga nuo degimo

Venkite tiesioginių saulės spindulių ir įjunkite nudeginimo prevencijos funkciją, kad sumažintumėte jutiklio pažeidimo dėl karščio riziką.

### *Veiksmai*

1. Paspauskite  kad būtų rodomas meniu.
2. Eikite į  „Išplėstiniai nustatymai“ ir pasirinkite  **Funkcijų nustatymai**.
3. Paspauskite  arba , kad pasirinktumėte .
4. Paspauskite , kad įjungtumėte ar išjungtumėte funkciją.
5. Palaikykite , kad įrašytumėte nustatymus ir išeitumėte.

## 5.4 Fiksavimas ir vaizdo įrašai

### 5.4.1 Fiksuoti nuotrauką

Tiesioginės peržiūros sąsajoje paspauskite , kad užfiksuotumėte vaizdą.









#### **Pastaba**

- Kai pavyksta užfiksuoti, vaizdas sustingsta 1 sekundei ir ekrane pasirodo raginimas.
  - Informacijos apie nuotraukų eksportavimą žr. *Failų eksportavimas*.
- 

### 5.4.2 Garso nustatymas

Jei įjungsite garso funkciją, garsas bus įrašytas kartu su vaizdo įrašu. Jei vaizdo įrašė per didelis triukšmas, galite išjungti šią funkciją.

### *Veiksmai*

1. Paspauskite  kad būtų rodomas meniu.
2. Eikite į  „Išplėstiniai nustatymai“ ir paspauskite  arba , kad pasirinktumėte .
3. Paspauskite , kad įjungtumėte ar išjungtumėte šią funkciją.
4. Palaikykite , kad įrašytumėte nustatymus ir išeitumėte.

### 5.4.3 Filmuokite

### *Veiksmai*

1. Tiesioginės peržiūros sąsajoje palaikykite , kad pradėtumėte įrašymą.

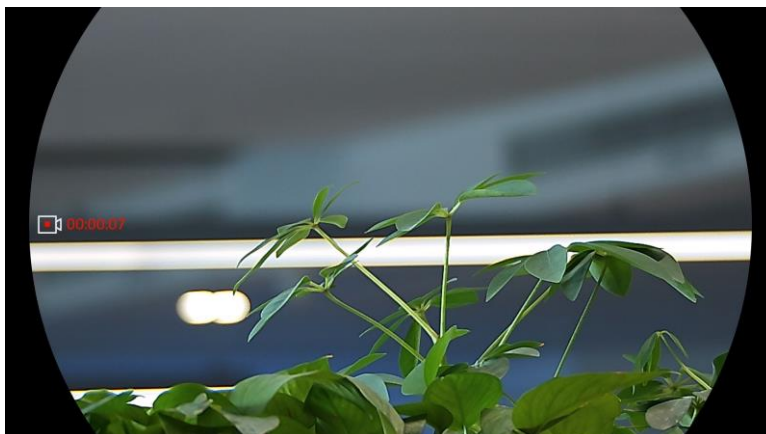

5-1 pav. Pradėti įrašymą





Kairiajame vaizde rodoma įrašymo laiko informacija.

2. Palaikykite  dar kartą, kad sustabdytumėte įrašymą.

### 5.4.4 Vietinių failų peržiūra

Užfiksuoti vaizdai ir įrašyti vaizdo įrašai automatiškai išsaugomi įrenginyje ir galite peržiūrėti failus vietiniuose albumuose.

#### *Žingsniai*







1. Norėdami pereiti į meniu, paspauskite .
2. Eikite į  „Išplėstiniai nustatymai“ ir paspauskite  arba , kad pasirinktumėte .



#### **Pastaba**







Albumai automatiškai sukuriami ir pavadinami pagal metus ir mėnesį. Vietinės tam tikro mėnesio nuotraukos ir vaizdo įrašai išsaugomi atitinkamame albume. Pavyzdžiui, 2023 m. rugpjūčio mėnesio nuotraukos ir vaizdo įrašai išsaugomi albume pavadinimu 202308.

---

3. Paspauskite  arba , kad pasirinktumėte albumą, kuriame saugomi failai, ir paspauskite , kad įeitumėte į pasirinktą albumą.
4. Paspauskite  arba , kad pasirinktumėte failą, kurį norite peržiūrėti.
5. Paspauskite , norėdami peržiūrėti pasirinktą failą ir susijusią informaciją.









### Pastaba

- Failai išdėstyti chronologine tvarka; naujausi – viršuje. Jei nerandate naujausių momentinių nuotraukų ar vaizdo įrašų, patikrinkite įrenginio laiko ir datos nustatymus. Peržiūrėdami failus, galite perjungti kitus failus paspausdami  arba .
  - Peržiūrėdami failus galite paspausti , kad pereitumėte į kitą puslapį, ir paspausti , kad grįžtumėte į ankstesnį puslapį.
  - Peržiūrėdami vaizdo įrašus, galite paspausti , kad paleistumėte arba sustabdytumėte vaizdo įrašą.
  - Jei norite ištrinti albumą ar failą, galite palaikyti , kad iškvietumėte dialogo langą, ir ištrinti albumą ar failą pagal raginimą.
- 



## 5.5 Karštas sekimas

Prietaisas gali aptikti aukščiausios temperatūros tašką scenoje ir pažymėti jį ekrane.

### Veiksmai

1. Paspauskite  kad būtų rodomas meniu.
2. Eikite į  „Išplėstiniai nustatymai“ ir paspauskite  arba , kad pasirinktumėte .
3. Paspauskite  norėdami pažymėti aukščiausios temperatūros vietą.

### Rezultatas

Kai funkcija įjungta,  rodoma aukščiausios temperatūros vietoje. Kai vaizdas pasikeičia,  juda.



5-2 pav. Karštas sekimas

## 5.6 Failų eksportavimas

### 5.6.1 Failų eksportavimas naudojant „HIKMICRO Sight“

Galite pasiekti įrenginio albumus ir eksportuoti failus į telefoną naudodami „HIKMICRO Sight“.

#### *Prieš pradėdami*

Įdiekite „HIKMICRO Sight“ mobiliajame telefone.

#### *Veiksmai*

1. Atidarykite „HIKMICRO Sight“ ir prijunkite įrenginį prie programėlės. Žr. *Programėlės ryšys*.
2. Bakstelėkite **Medija**, kad pasiektumėte įrenginio albumus.

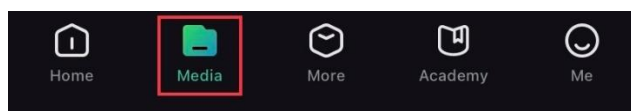

5-3 pav. Prieiga prie įrenginio albumų

3. Bakstelėkite **Vietinis** arba **Įrenginys**, kad peržiūrėtumėte nuotraukas ir vaizdo įrašus.
  - **Vietinis**: Užfiksuotus failus galite peržiūrėti programėlėje.
  - **Įrenginys**: Galite peržiūrėti dabartinio įrenginio failus.



#### **Pastaba**

Nuotraukos ar vaizdo įrašai gali būti nerodomi dalyje **Įrenginys**. Norėdami atnaujinti puslapį, patraukite žemyn.

---

4. Bakstelėkite, kad pasirinktumėte failą, ir bakstelėkite **Atsisiųsti**, kad eksportuotumėte failą į vietinius telefono albumus.



5-4 pav. Failų eksportavimas



#### **Pastaba**

- Programėlėje eikite į **Aš** -> **Apie** -> **Naudotojo vadovą**, kad pamatytumėte išsamesnius veiksmus.
  - Taip pat galite pasiekti įrenginio albumus tiesioginės peržiūros sąsajoje paliesdami apatinę kairiąją piktogramą.
  - Eksportavimo veiksmai gali skirtis dėl programėlės atnaujinimų. Remkitės faktinė programėlės versija.
-









## 5.6.2 Failų eksportavimas naudojant kompiuterį

Ši funkcija naudojama įrašytiems vaizdo įrašams ir užfiksuotoms nuotraukoms eksportuoti.

### *Prieš pradėdant*

Prijungdami kabelį, įsitikinkite, kad įrenginys įjungtas.

### *Žingsniai*

1. Paspauskite  kad būtų rodomas meniu.
2. Eikite į  „Išplėstiniai nustatymai“ ir pasirinkite  **Funkcijų nustatymai**.
3. Paspauskite  arba , kad pasirinktumėte , ir paspauskite , kad įeitumėte į konfigūracijos sąsają.
4. Paspauskite  arba , kad pasirinktumėte **USB atmintinė**.
5. Prijunkite įrenginį prie kompiuterio kabeliu.



### **Pastaba**

Prijungdami kabelį, įsitikinkite, kad įrenginys įjungtas.

---

6. Atidarykite kompiuterio diską ir pasirinkite įrenginio diską. Eikite į DCIM aplanką ir raskite aplanką, pavadintą pagal fiksavimo metus ir mėnesį. Pavyzdžiui, jei 2023 m. lapkričio mėn. nufotografavote ar įrašėte vaizdo įrašą, eikite į **DCIM -> 202311**, kad rastumėte nuotrauką ar vaizdo įrašą.
  7. Pasirinkite ir nukopijuokite failus į kompiuterį.
  8. Atjunkite įrenginį nuo kompiuterio.
- 



### **Pastaba**







- Prietaisas rodo vaizdus, kai jį prijungiate prie kompiuterio. Tačiau tokios funkcijos kaip įrašymas, fiksavimas ir interneto prieigos taškas yra išjungtos.
  - Kai pirmą kartą prijungiate įrenginį prie kompiuterio, jis automatiškai įdiegia disko programą.
- 

## 5.7 Krypties rodymas

### 5.7.1 Kompaso įjungimas

Įrenginyje įrengtas kompasas gali rodyti jo kryptį tiesioginiame vaizde, užfiksuotuose vaizduose ir įrašytuose vaizdo įrašuose.

### *Žingsniai*

1. Paspauskite  kad būtų rodomas meniu.
2. Eikite į  „Išplėstiniai nustatymai“ ir pasirinkite  **Funkcijų nustatymai**.
3. Paspauskite  arba , kad pasirinktumėte , ir pasirinkite **Kompasas**, tada paspauskite , kad įjungtumėte funkciją.
4. Norėdami suklibruoti kompasą, vadovaukitės išskylančiomis instrukcijomis. Žr. **Kompaso kalibravimas**, kur rasite daugiau informacijos.

### *Rezultatas*

Sėkmingai suklibravę, ekrane galite matyti azimuto (AZM) kampą ir pakėlimo (EL) kampą. Padėjus prietaisą horizontaliai, rekomenduojama perskaityti informaciją.

Norėdami padidinti krypties tikslumą, galite nustatyti magnetinės deklinacijos korekciją. Žr. **Magnetinės deklinacijos korekcija**, kur rasite instrukcijas.



## 5.7.2 Kompasas kalibravimas

Kompaso kalibravimas yra būtinas, kad būtų galima rodyti koregavimo kryptį. Kompasą reikia suklibruoti, kai pirmą kartą įjungiate funkciją arba kai kompasas yra magnetiškai sutrikdomas.



5-5 pav. Kompasas trikdomas

### *Žingsniai*

1. Vadovaukitės kalibravimo vadovu toliau nurodytais būdais.
  - Kai pirmą kartą įjungiate kompasą, išskyla kompasas kalibravimo vadovas.
  - Kai kompasas informacija rodoma raudonai, meniu pasirinkite  ir paspauskite , kad iš naujo paleistumėte kompasas kalibravimą.
2. Vadovaukitės ekrano instrukcijomis, kad perkeltumėte ir pasuktumėte įrenginį.

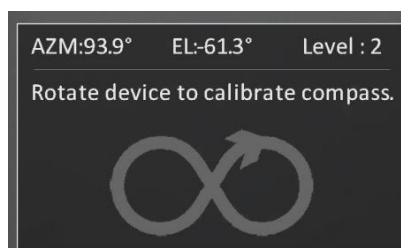

5-6 pav. Kompasso kalibravimas



### Pastaba

- Kalibravimo metu toliau judinkite ir sukite įrenginį, kad įsitikintumėte, jog įrenginys yra nukreiptas visomis įmanomomis kryptimis.
- **Lygis** nurodo kalibravimo galiojimą. Aukštesnis lygis reiškia tikslesnius kompasso parodymus. Kalibravimas pavyksta, kai **Lygis** tampa **3**.

3. Nustokite judinti įrenginį, kai iškyla pranešimas apie sėkmingą kalibravimą.

### Rezultatas

Krypties informacija rodoma tiesioginės peržiūros sąsajoje.

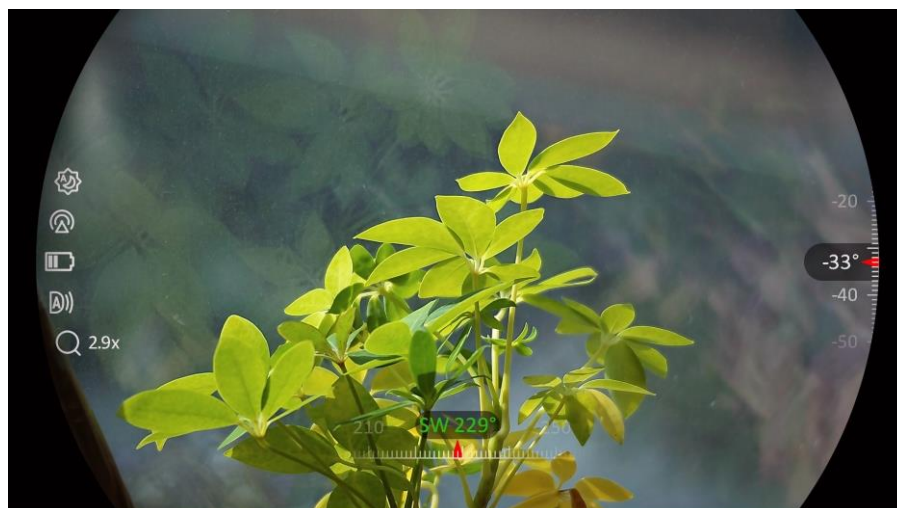

5-7 pav. Krypties rodymas



## 5.7.3 Magnetinės deklinacijos korekcija

Magnetinė deklinacija yra kampo svyravimas tarp magnetinės šiaurės ir tikrosios šiaurės. Pridėjus magnetinę deklinaciją prie kompasso, padidėja krypties skaitymo tikslumas.





### Žingsniai

1. Sukalibravę kompassą, eikite į kompasso nustatymo sąsają ir paspauskite  arba , kad pasirinktumėte **Magnetinė deklinacija**.



2. Paspauskite  norėdami atidaryti nustatymų sąsają ir paspauskite  arba  norėdami pasirinkti **Sparčioji korekcija** arba **Rankinė korekcija**.

### korekcija.

- Atliekant sparčiąją korekciją, įrenginys rodo dabartinę deklinaciją į magnetinę šiaurę. Nukreipkite ekrano centrą į tikrąją šiaurę ir paspauskite , kad patvirtintumėte.
- Rankinės korekcijos metu paspauskite , kad pasirinktumėte veikimo simbolį ar skaičių, ir paspauskite  arba , kad pridėtumėte arba atimtumėte įrenginio vietos deklinaciją.



5-8 pav. Rankinis koregavimas

3. Palaikykite , kad įrašytumėte ir išeitumėte.



### Pastaba

Prieš rankiniu būdu koreguojant magnetinę deklinaciją, rekomenduojama patikrinti vietinės magnetinės deklinacijos informaciją įgaliotoje svetainėje. Rytinė magnetinė deklinacija nurodoma teigiamu ženklu (+), o vakarinė deklinacija – neigiamu ženklu (-).

---

## 5.8

## Geografinės vietos rodinys



---







### Pastaba

- Palydovinis modulis negali priimti signalų, kai įrenginys yra patalpoje. Padėkite prietaisą tuščioje lauko erdvėje, kad gautumėte signalus.
  - Lauko erdvėje šiek tiek palaukite, kol įrenginys parodys savo vietą.
  - Įrenginyje įrengti palydoviniai padėties nustatymo moduliai, kurie gali rodyti įrenginio ilgumą ir platumą, taip pat aukštį virš jūros lygio tiesioginiame vaizde, užfiksuotuose vaizduose ir įrašytuose vaizdo įrašuose.
- 

### Žingsniai

1. Paspauskite  kad būtų rodomas meniu.
2. Eikite į  „Išplėstiniai nustatymai“ ir pasirinkite  **Funkcijų nustatymai**.

3. Paspauskite  ar  kad pasirinktumėte  ir paspauskite , kad įjungtumėte GPS. Vieta rodoma apatiniame dešiniajame ekrano kampe.



5-9 pav. Įrenginio vietos rodinys

Jei buvimo vietos informacijoje rodoma informacija „Silpnas signalas“, tai reiškia, kad signalas yra silpnas arba jo nėra. Norėdami pabandyti dar kartą, pereikite į tuščią lauko erdvę.

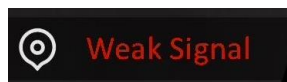











5-10 pav. Silpnas signalas

## 6 Sistemos nuostatos

















### 6.1 Datas koregavimas

#### *Veiksmai*

1. Paspauskite  kad būtų rodomas meniu.
2. Eikite į  „Išplėstiniai nustatymai“ ir pasirinkite  **Bendrieji nustatymai**.
3. Paspauskite  arba , kad pasirinktumėte .
4. Paspauskite  norėdami atidaryti konfigūracijos sąsają.
5. Paspauskite , kad pasirinktumėte metus, mėnesį ar dieną, ir paspauskite  arba , kad pakeistumėte skaičių.
6. Palaikykite , kad įrašytumėte nustatymus ir išeitumėte.

### 6.2 Sinchronizavimo laikas











#### *Veiksmai*

1. Paspauskite  kad būtų rodomas meniu.
2. Eikite į  „Išplėstiniai nustatymai“ ir pasirinkite  **Bendrieji nustatymai**.
3. Paspauskite  arba , kad pasirinktumėte .
4. Paspauskite  norėdami atidaryti konfigūracijos sąsają.
5. Paspauskite  arba  norėdami perjungti laikrodžio sistemą. Galima pasirinkti 24 ir 12 valandų laiką. Jei pasirinksite 12 valandų laikrodį, paspauskite , tada paspauskite  arba , kad pasirinktumėte **AM** arba **PM**.
6. Paspauskite , kad pasirinktumėte valandą ar minutę, ir paspauskite  arba , kad pakeistumėte skaičių.
7. Palaikykite , kad įrašytumėte nustatymus ir išeitumėte.

### 6.3 Kalbos nustatymas

Šioje funkcijoje galite pasirinkti įrenginio kalbą.











#### *Žingsniai*

1. Paspauskite  kad būtų rodomas meniu.
2. Eikite į  „Išplėstiniai nustatymai“ ir pasirinkite  **Bendrieji nustatymai**.
3. Paspauskite  arba , kad pasirinktumėte .
4. Paspauskite  norėdami atidaryti kalbos konfigūracijos sąsają.
5. Paspauskite  arba , kad pasirinktumėte reikiamą kalbą, ir paspauskite , kad patvirtintumėte.
6. Palaikykite , kad įrašytumėte nustatymus ir išeitumėte.

## 6.4 Įrenginio ekrano transliavimas į kompiuterį

Įrenginys palaiko ekrano transliavimą į kompiuterį naudojant UVC protokolu pagrįstą kliento programinę įrangą arba grotuvą. Išsamią informaciją taip pat galite peržiūrėti įrenginio vaizde ekrane.







### Žingsniai





1. Paspauskite  kad būtų rodomas meniu.
2. Eikite į  „Išplėstiniai nustatymai“ ir pasirinkite  **Funkcijų nustatymai**.
3. Paspauskite  arba , kad pasirinktumėte , ir paspauskite , kad įeitumėte į konfigūracijos sąsają.
4. Paspauskite  arba , kad pasirinktumėte **Skaitmeninis**.
5. Palaikykite , kad įrašytumėte nustatymus ir išeitumėte.
6. Atverkite UVC protokolu pagrįstą kliento programinę įrangą ir „type-C“ kabeliu prijunkite įrenginį prie kompiuterio.

## 6.5 Vieneto nustatymas

Galite perjungti atstumo matavimo vienetą.









### Žingsniai

1. Paspauskite  kad būtų rodomas meniu.
2. Eikite į  „Išplėstiniai nustatymai“ ir pasirinkite  **Bendrieji nustatymai**.
3. Paspauskite  arba , kad pasirinktumėte .

4. Paspauskite  norėdami atidaryti įrenginio nustatymų sąsają. Paspauskite  arba , kad pasirinktumėte reikiamą vienetą.
5. Palaikykite , kad įrašytumėte nustatymus ir išeitumėte.







## 6.6 Įrenginio informacijos peržiūra

### Žingsniai

1. Paspauskite  kad būtų rodomas meniu.
2. Eikite į  „Išplėstiniai nustatymai“ ir pasirinkite  **Bendrieji nustatymai**.
3. Paspauskite  arba , kad pasirinktumėte .
4. Paspauskite  norėdami patvirtinti. Galite peržiūrėti įrenginio informaciją, pvz., versijos ir serijos numerį.
5. Palaikykite , kad įrašytumėte nustatymus ir išeitumėte.

## 6.7 Formatuoti

### Žingsniai

1. Paspauskite  kad būtų rodomas meniu.
2. Eikite į  „Išplėstiniai nustatymai“ ir pasirinkite  **Bendrieji nustatymai**.
3. Paspauskite  arba , kad pasirinktumėte .
4. Paspauskite , kad suformatuotumėte įrenginio atmintį pagal raginimą.





### Pastaba





Pasirinkus , prietaisas automatiškai parodo likusią atmintį.

---

## 6.8 Įrenginio atkūrimas

### Žingsniai

1. Paspauskite  kad būtų rodomas meniu.
2. Eikite į  „Išplėstiniai nustatymai“ ir pasirinkite  **Bendrieji nustatymai**.

3. Paspauskite  arba , kad pasirinktumėte  .
4. Paspauskite , kad atkurtumėte įrenginio numatytuosius nustatymus pagal raginimą.

## 7 Dažnai užduodami klausimai

### 7.1 Kodėl įkrovos indikatorius mirksi netinkamai?

Patikrinkite toliau nurodytus dalykus.

- Patikrinkite, ar įrenginys įkraunamas naudojant standartinį maitinimo adapterį, o įkrovimo temperatūra yra aukštesnė nei 0 °C (32 °F).
- Įkraukite įrenginį maitinimo išjungimo būsenoje.

### 7.2 Kodėl maitinimo indikatorius išjungtas?

Patikrinkite, ar įrenginio akumuliatorius neiškrautas. Patikrinkite indikatorių įkrovę įrenginį 5 minutes.

### 7.3 Vaizdas neaiškus, kaip jį koreguoti?

Reguliuokite dioptrijų reguliavimo žiedą arba fokusavimo žiedą, kol vaizdas taps aiškus. Žr. *Įrenginio reguliavimas*.

### 7.4 Nepavyko užfiksuoti arba įrašyti. Kas negerai?

Patikrinkite toliau nurodytus dalykus.

- Ar įrenginys prijungtas prie kompiuterio. Šioje būsenoje fiksavimas arba įrašymas išjungtas.
- Ar saugykla pilna.
- Ar įrenginys išsikrovęs.

### 7.5 Kodėl kompiuteris negali identifikuoti įrenginio?

Patikrinkite toliau nurodytus dalykus.

- Ar įrenginys prijungtas prie kompiuterio pateiktu USB kabeliu.
- Jei naudojate kitus USB kabelius, įsitikinkite, kad kabelis yra ne ilgesnis kaip 1 m.
- Patikrinkite, ar USB ryšio režimas perjungtas į **USB atmintinę**.

## Teisinė informacija

©„Hangzhou Microimage Software Co., Ltd.“ Visos teisės saugomos.

### Apie šį vadovą

Šiame vadove pateikti gaminio naudojimo ir tvarkymo nurodymai. Nuotraukos, schemas, vaizdai ir visa kita informacija pateikta tik aprašymo ir paaiškinimo tikslais. Šiame vadove pateikta informacija gali būti pakeista be įspėjimo dėl programinės aparatinės įrangos atnaujinimo ar kitų priežasčių. Naujausią šio vadovo versiją rasite HIKMICRO svetainėje ([www.hikmicrotech.com/](http://www.hikmicrotech.com/)).

Naudokite šį vadovą patariant ir padedant specialistams, apmokytiems teikti su gaminiu susijusią pagalbą.

### Prekių ženklų patvirtinimas



**HIKMICRO** ir kitų HIKMICRO prekių ženklai bei logotipai yra

HIKMICRO nuosavybės įvairiose jurisdikcijose.

Kiti paminėti prekių ženklai ir logotipai yra jų atitinkamų savininkų nuosavybė.

### TEISINĖS ATSAKOMYBĖS RIBOJIMO PAREIŠKIMAS

KIEK TIK LEIDŽIA TAIKOMI ĮSTATYMAI, ŠIS VADOVAS IR APRAŠYTAS GAMINYS, ĮSKAITANT JO APARATINĘ, PROGRAMINĘ IR PROGRAMINĘ APARATINĘ ĮRANGĄ, PATEIKIAMI „TOKIE, KOKIE YRA“ IR „SU VISAIS GEDIMAIŠ, TRIKTIMIS IR KLAIDOMIS“. ĮMONĖ „HIKMICRO“ NESUTEIKIA JOKIŲ AIŠKIŲ AR NUMANOMŲ GARANTIJŲ, BE APRIBOJIMŲ ĮSKAITANT TINKAMUMO PREKYBAI, PAKANKAMOS KOKYBĖS AR TINKAMUMO KONKREČIAM TIKSLUI GARANTIJAS. ŠĮ GAMINĮ NAUDOJATE SAVO RIZIKA. ĮMONĖ „HIKMICRO“ JOKIU ATVEJU NĖRA ATSAKINGA UŽ JOKIĄ KONKREČIĄ, PASEKMINĘ, ATSTITKINĘ AR NETIESIOGINĘ ŽALĄ, ĮSKAITANT, BE KITA KO, ŽALĄ, PATIRTĄ DĖL PRARASTO ĮMONĖS PELNO, VERSLO VEIKLOS SUTRIKDYMO AR DUOMENŲ PRARADIMO, SISTEMŲ SUGADINIMO AR DOKUMENTACIJOS PRARADIMO DĖL SUTARTIES PAŽEIDIMO, CIVILINĖS TEISĖS PAŽEIDIMO, DĖL KURIO GALIMA PAREIKŠTI IEŠKINĮ (ĮSKAITANT APLAUDUMO ATVEJUS), ATSAKOMYBĖS UŽ GAMINIUS AR KITŲ PRIEŽASČIŲ, SUSIJUSIŲ SU GAMINIO NAUDOJIMU, NET JEI ĮMONEI „HIKMICRO“ BUVO PRANEŠTA APIE TOKIOS ŽALOS AR NUOSTOLIŲ GALIMYBĘ.

JŪS PRIPAŽĮSTATE, KAD DĖL INTERNETO POBŪDŽIO NUMATOMI BŪDINGI SAUGUMO RIZIKOS VEIKSNIAI IR ĮMONĖ „HIKMICRO“ NEPRISIIMA JOKIOS ATSAKOMYBĖS UŽ NEJPRASTĄ VEIKIMĄ, ASMENS AR KITŲ PRIVAČIŲ DUOMENŲ AR INFORMACIJOS



NUTEKĖJIMĄ AR KITĄ ŽALĄ, PATIRTĄ DĖL KIBERNETINIŲ ATAKŲ, PROGRAMIŠIŲ ĮSILAUŽIMO, UŽKRATO VIRUSAIS AR KITŲ INTERNETO SAUGUMUI KYLANČIŲ RIZIKŲ; TAČIAU, ESANT REIKALUI, ĮMONĖ SUTEIKS SAVALAIKĘ TECHNINĘ PAGALBĄ.

JŪS SUTINKATE NAUDOTI ŠĮ GAMINĮ LAIKANTIS VISŲ TAIKOMŲ ĮSTATYMŲ IR UŽ TAI, KAD ŠIS NAUDOJIMAS ATITIKTŲ TAIKOMUS ĮSTATYMUS, ESATE IŠIMTINAI ATSAKINGI TIK JŪS. YPAČ JŪS ESATE ATSAKINGI UŽ TAI, KAD ŠIS GAMINYS BŪTŲ NAUDOJAMAS TAIP, JOG NEBŪTŲ PAŽEISTOS TREČIŲJŲ ŠALIŲ TEISĖS, BE APRIBOJIMŲ ĮSKAITANT TEISES Į VIEŠUMĄ, INTELEKTINĖS NUOSAVYBĖS TEISES AR DUOMENŲ APSAUGOS IR KITAS PRIVATUMO TEISES. NENAUDOKITE ŠIO GAMINIO NETEISĖTAI GYVŪNŲ MEDŽIOKLEI, PRIVATUMO PAŽEIDIMUI AR KITIEMS TIKSLAMS, KURIE YRA NETEISĖTI AR KENKIA VIEŠAJAM INTERESUI. JŪS NENAUDOSITE ŠIO GAMINIO JOKIEMS DRAUDŽIAMIESI TIKSLAMS, ĮSKAITANT MASINIO NAIKINIMO GINKLŲ KŪRIMUI AR GAMYBAI, CHEMINIŲ AR BIOLOGINIŲ GINKLŲ KŪRIMUI AR GAMYBAI, JOKIAI VEIKLAI, SUSIJUSIAI SU BRANDUOLINIAIS SPROGMENIMIS AR NESAUGIAIS BRANDUOLINIO KURO NAUDOJIMO CIKLAIS, ARBA VEIKLAI, PAGRĮSTAI ŽMOGAUS TEISIŲ PAŽEIDIMAIS.

ESANT PRIEŠTARAVIMUI TARP ŠIO VADOVO IR TAIKOMO ĮSTATYMO, VIRŠENYBĘ TURI PASTARASIS.

## Reguliavimo informacija

---

Šios sąlygos taikomos tik gaminiams, pažymėtiems atitinkamu ženklu arba informacija.

---

### Pareiškimas dėl ES atitikties



Šis gaminys ir, jei taikoma, pridedami priedai taip pat paženklininti „CE“ ženklu, todėl atitinka taikomus darniuosius Europos standartus, išvardytus direktyvoje 2014/30/ES (EMCD), direktyvoje 2014/35/ES (LVD), direktyvoje 2011/65/ES (RoHS), direktyvoje 2014/53/ES.

„Hangzhou Microimage Software Co., Ltd.“ patvirtina, kad šis įrenginys (žr. etiketę) atitinka direktyvos 2014/53/ES reikalavimus.

Visą ES atitikties deklaracijos tekstą galima rasti šiuo interneto adresu:

<https://www.hikmicrotech.com/en/support/download-center/declaration-of-conformity/>

#### Dažnių juostos ir galia (skirta CE)

Šiai radijo įrangai taikomos dažnių juostos ir perdavimo galios (spinduliuojamos ir (arba) laidinės) vardinės ribos: „Wi-Fi“ 2,4 GHz (nuo 2,4 GHz iki 2,4835 GHz), 20 dBm  
5 GHz (5,15–5,25 GHz): 23 dBm

Jei įrenginyje nėra tiekiamo maitinimo adapterio, naudokite kvalifikuoto gamintojo pateiktą maitinimo adapterį. Išsamios informacijos dėl energijai (galiai) taikomų reikalavimų žr. gaminio specifikacijoje.

Įrenginiui be pridedamo akumulatoriaus naudokite kvalifikuoto gamintojo pateiktą akumuliatorių. Išsamios informacijos dėl baterijai taikomų reikalavimų žr. gaminio specifikacijoje.



Direktyva 2012/19/ES (EEJ atliekų direktyva): Šiuo simboliu pažymėti gaminiai Europos Sąjungoje negali būti šalinami kaip nerūšiuotos komunalinės atliekos. Siekdami, kad šis gaminys būtų tinkamai perdirbtas, įsigiję lygiavertę naują įrangą, grąžinkite jį vietos tiekėjui arba šalinkite tam skirtuose surinkimo punktuose. Daugiau informacijos žr.: [www.recyclethis.info](http://www.recyclethis.info)





Direktyva 2006/66/EB ir ją iš dalies keičianti direktyva 2013/56/ES (baterijų direktyva): Šiame gaminyje yra baterija, kurios Europos Sąjungoje negalima šalinti kaip nerūšiuotų komunalinių atliekų. Konkretios informacijos apie bateriją žr. gaminio dokumentacijoje. Baterija

paženklinta simboliu, kuriame gali būti pateiktos raidės, nurodančios kadmį (Cd), šviną (Pb) ar gyvsidabrij (Hg). Siekdami, kad baterija būtų tinkamai perdirbta, grąžinkite ją tiekėjui arba pristatykite į tam skirtą surinkimo punktą. Daugiau informacijos žr.: [www.recyclethis.info](http://www.recyclethis.info).

## Simbolių sutartiniai ženklai

Simboliai, kuriuos galima rasti šiame dokumente, apibrėžiami taip.

Simbolis	Aprašas
 <b>Pastaba</b>	Pateikia papildomos informacijos, kad būtų galima pabrėžti arba papildyti svarbius pagrindinio teksto punktus.
 <b>Dėmesio</b>	Nurodo potencialiai pavojingą situaciją, kurios neišvengus gali būti sugadinta įranga, gali būti prarasti duomenys, pablogėti našumas arba atsirasti nenumatytų rezultatų.
 <b>Pavojus</b>	Nurodo didelį pavojų, kurio neišvengus gali ištikti mirtis arba galima sunkiai susižaloti.

## Saugos instrukcija

Šios instrukcijos skirtos užtikrinti, kad naudotojas galėtų tinkamai naudoti gaminį, kad išvengtų pavojaus ar turto praradimo. Prieš naudodami atidžiai perskaitykite visą saugos informaciją.

### Transportavimas

- Transportuodami prietaisą laikykite originalioje ar panašioje pakuotėje.
- Išpakavę visas pakavimo medžiagas, pasilikite jas ateičiai. Įvykus bet kokiam gedimui, turite grąžinti įrenginį į gamyklą su originalia pakavimo medžiaga. Transportavimas be originalios pakavimo medžiagos gali sugadinti įrenginį, todėl įmonė neprisiima jokios atsakomybės.
- Nemeskite gaminio ir nesukelkite fizinio smūgio. Prietaisą laikykite atokiau nuo magnetinių trukdžių.

### Maitinimo šaltinis

- Jei įrenginio pakuotėje yra maitinimo adapteris, naudokite tik jį. Jei nėra maitinimo adapterio, įsitinkite, kad maitinimo adapteris arba kitas maitinimo šaltinis atitinka riboto maitinimo šaltinio reikalavimus. Maitinimo šaltinio išvesties parametrai nurodyti gaminio etiketėje.
- Įsitinkite, kad kištukas tinkamai prijungtas prie maitinimo lizdo.
- **NEJUNKITE** kelių įrenginių prie vieno maitinimo adapterio, kad išvengtumėte perkaitimo ar gaisro pavojaus dėl perkrovos.

### Akumulatorius

- Išorinio įkraunamo akumulatoriaus tipas yra 18650, o akumulatoriaus dydis turėtų būti 19 mm × 70 mm. Vardinė įtampa yra 3,6 VDC, o akumulatoriaus talpa – 3200 mAh.
- Norėdami ilgai laikyti akumuliatorių, įsitinkite, kad jis yra visiškai įkrautas kas pusę metų, kad užtikrintumėte akumulatoriaus kokybę. Kitu atveju gali būti padaryta žala.
- **DĖMESIO:** Bateriją pakeitus netinkamo tipo elementu, kyla sprogimo pavojus.
- Naudotojų įsigyti akumuliatoriai turi atitikti atitinkamus tarptautinius baterijų saugos standartus (pvz., EN / IEC standartus).
- Įtaisytojo akumulatoriaus išimti negalima. Jei reikia, kreipkitės į gamintoją dėl remonto.
- **DĖMESIO:** Bateriją pakeitus netinkamo tipo elementu, kyla sprogimo pavojus. Keiskite tik to paties arba lygiaverčio tipo baterijomis.
- Netinkamo dydžio akumuliatorių negalima įdėti, todėl jie gali neįprastai išsijungti.
- Bateriją pakeitus netinkamo tipo elementu (pavyzdžiui, kai kurių ličio baterijų atveju), gali kilti grėsmė saugai.
- Nemeskite baterijos į ugnį ar karštą orkaitę, nespauskite ir nepjaustykite mechaniškai, nes ji gali sprogti.

- Nepalikite baterijos ypač aukštos temperatūros sąlygomis, nes ji gali sprogti arba iš jos gali ištekėti degus skystis ar dujos.
- Nelaikykite baterijos ypač žemo oro slėgio sąlygomis, nes ji gali sprogti arba iš jos gali ištekėti degus skystis ar dujos.
- Naudotas baterijas šalinkite pagal instrukcijas.
- Užtikrinkite, kad įkrovimo metu 2 m atstumu nuo įkroviklio nebūtų liepsniųjų medžiagų.
- Laikykite akumuliatorių vaikams NEPASIEKIAMOJE vietoje.
- NEPRARYKITE baterijos, kad išvengtumėte cheminių nudegimų.
- Šiame gaminyje yra monetos / mygtuko elementas. Jei monetos / mygtuko elemento baterija praryjama, ji, vos per 2 valandas, gali sukelti rimtus vidinius nudegimus ir mirtį.
- Jei baterijų skyrius neužsidaro saugiai, nustokite naudoti gaminį ir laikykite jį vaikams nepasiekiamoje vietoje.
- Jei manote, kad baterijos galėjo būti prarytos arba įdėtos į kurią nors kūno dalį, nedelsdami kreipkitės medicininės pagalbos.
- Ši įranga nėra tinkama naudoti vietose, kuriose gali būti vaikų.
- NENAUDOKITE įrenginio su akumuliatoriumi arba vien akumuliatoriaus šalia šildymo ar ugnies šaltinio. Venkite tiesioginių saulės spindulių.

### Techninė priežiūra

- Jei gaminys tinkamai neveikia, susisieki su savo platintoju arba artimiausiu techninės priežiūros centru. Mes neprisiimame jokios atsakomybės už problemas, kilusias dėl neteisėto remonto ar techninės priežiūros.
- Įsitikinkite, kad maitinimas buvo atjungtas prieš profesionaliai išardydami ir remontuodami.
- Jei reikia, prietaisą švelniai nuvalykite švaria šluoste ir nedideliu kiekiu etanolio.
- Jei įranga naudojama ne gamintojo nurodytu būdu, gali sumažėti prietaiso teikiama apsauga.
- Nuvalykite lęšį minkšta ir sausa šluoste arba šluostomuoju popieriumi, kad jo nesubraižytumėte.
- Ši įranga nėra tinkama naudoti vietose, kuriose gali būti vaikų.

### Naudojimo aplinka

- Įsitikinkite, kad veikimo aplinka atitinka įrenginio reikalavimus. Darbinė temperatūra turi būti nuo -30 °C iki 55 °C (nuo -22 °F iki 131 °F), o darbinė drėgmė – nuo 5 % iki 95 %.
- SAUGOKITE įrenginį nuo didelės elektromagnetinės spinduliuotės ar dulkėtos aplinkos.
- NENUKREIPKITE ekrano į saulę arba kitą ryškią šviesą.
- Įrenginį padėkite sausoje ir gerai vėdinamoje aplinkoje.
- Venkite montuoti įrangą ant vibracinio paviršiaus arba vietose, kuriose gali įvykti smūgis (dėl aplaidumo gali būti sugadinta įranga).

### Avarinis signalas

Jei iš įrenginio sklinda dūmai, kvapas ar triukšmas, nedelsdami išjunkite maitinimą, atjunkite maitinimo kabelį ir kreipkitės į priežiūros centrą.

### Lazeris

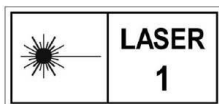

Naudodami bet kokią lazerio įrangą, įsitinkite, kad prietaiso lęšis nėra veikiamas lazerio spindulio, nes jis gali perdegti. Prietaiso skleidžiama lazerio spinduliuotė gali pažeisti akis, nudeginti odą arba uždegti degias medžiagas. Prieš įjungdami lazerio diapazono nustatymo funkciją, įsitinkite, kad priešais lazerio lęšį nėra žmonių ar liepsniųjų medžiagų. Nestatykite prietaiso ten, kur jį galėtų pasiimti nepilnamečiai. Bangos ilgis yra 905 nm, impulso trukmė - 50 ns, o didžiausia galia yra mažesnė nei 1,15 mW. Pagal IEC 60825-1:2014, EN 60825-1:2014+A11:2021 ir EN 50689:2021 šis lazerinis gaminyš priskiriamas 1 klasės lazeriniam gaminiui.

### Ribotoji garantija

Nuskaitykite gaminio garantijos politikos QR kodą.



### Gamintojo adresas

Room 313, Unit B, Building 2, 399 Danfeng Road, Xixing Subdistrict,  
Binjiang District, Hangzhou, Zhejiang 310052, Kinija

Hangzhou Microimage Software Co., Ltd.

**PRANEŠIMAS DĖL ATITIKTIES:** Šiluminės serijos produktams gali būti taikoma eksporto kontrolė įvairiose šalyse ar regionuose, įskaitant, be apribojimų, Jungtines Amerikos Valstijas, Europos Sąjungą, Jungtinę Karalystę ir (arba) kitas Vasenaro susitarimo šalis nares. Jei ketinate perduoti, eksportuoti, reeksportuoti šiluminės serijos produktus tarp skirtingų šalių, kreipkitės į savo profesionalų teisininką ar atitikties ekspertą arba vietos valdžios institucijas dėl būtinų eksporto licencijos reikalavimų.



 Hikmicro Hunting.Global

 Hikmicro Hunting.Global

 HIKMICRO Outdoor

 HIKMICRO

 [www.hikmicrotech.com](http://www.hikmicrotech.com)

 [support@hikmicrotech.com](mailto:support@hikmicrotech.com)

UD38844B