

Felhasználói kézikönyv

Hőkamera céltávcső

STELLAR 3.0 SOROZAT

V5.5.98 202408



Kapcsolatfelvétel

TARTALOM

1	Áttekintés	1
1.1	Fő funkció	1
1.2	Külső megjelenés	2
2	Előkészítés	5
2.1	Kábelek csatlakoztatása	5
2.2	Akkumulátor-beszereles	5
2.2.1	Útmutató az akkumulátorhoz	5
2.2.2	Az akkumulátor beszerelése	5
2.3	A készülék rögzítése sínekre	6
2.4	Bekapcsolás/Kikapcsolás	8
2.5	Automatikus képernyő-kikapcsolás	9
2.6	Menü leírása	9
2.7	Alkalmazás csatlakoztatása	10
2.8	Firmware állapota	11
2.8.1	Firmware állapotának ellenőrzése	11
2.8.2	Eszköz frissítése	12
2.9	Nullázás (Áttekintés)	13
3	Képbeállítások	15
3.1	Dioptria beállítása	15
3.2	Fókusz beállítása	15
3.3	Fényerő beállítása	16
3.4	Kontraszt beállítása	16
3.5	Szintónus beállítása	16
3.6	Képelesség beállítása	17
3.7	Helyszín mód kiválasztása	19
3.8	Paletták beállítása	19
3.8.1	Egyénileg beállított színüzemmód	19
3.8.2	Palettaváltás	19
3.9	Digitális zoom beállítása	23
3.10	Homogénmező-korrekción (FFC)	23
3.11	Hibás képpontok kijavítása	24
3.12	Kép-a-képben (PIP) mód beállítása	24
3.13	Zoom Pro beállítása	25
3.14	Skálaosztás beállítása	26
4	Nullázás	27
4.1	Célkereszt mód beállítása	27
4.2	Válassza a Nullázó profilok opciót	27
4.3	Célkereszt beállítása	28
4.4	Célkereszt igazítása	29
4.4.1	Célkereszt igazítása a készüléken	30
4.4.2	Célkereszt igazítása a HIKMICRO Sight használatával	32
5	Távolságmérés (LRF modell)	34
6	Távolságmérés (nem LRF modell)	36

7	Ballisztikus számítás vadászathoz (LRF modell).....	38
8	Általános beállítások.....	40
8.1	OSD beállítása	40
8.2	Márkaembléma beállítása	40
8.3	Égés megelőzés	41
8.4	Forrópont-követés	41
8.5	Rögzítés és videó	42
8.5.1	Képrögzítés	42
8.5.2	Hang beállítása	43
8.5.3	Videórögzítés	43
8.5.4	Előzetes videófelvétel	44
8.5.5	Helyi album.....	44
8.6	Fájlok exportálása	45
8.6.1	Fájlok exportálása a HIKMICRO Sight alkalmazással	45
8.6.2	Fájlok exportálása számítógép segítségével	46
9	Rendszerbeállítások.....	48
9.1	Dátum beállítása	48
9.2	Idő szinkronizálása	48
9.3	Nyelv beállítása	48
9.4	Mértékegység beállítása	49
9.5	Eszköz képernyőjének tükrözése számítógépre	49
9.6	Eszközinformációk megtekintése	50
9.7	Eszköz visszaállítása	50
10	Gyakran ismételt kérdések.....	51
10.1	Miért nem működik a kijelző?	51
10.2	Nem tiszta a kép, hogyan állítsam be?	51
10.3	Sikertelen kép- vagy videórögzítés. Mi lehet az oka?	51
10.4	Miért nem találja meg a számítógép a készüléket?	51

1 Áttekintés

A HIKMICRO STELLAR 3.0 hőtávcső páratlanul nagy teljesítményű hőérzékelővel van felszerelve, valamint nagyobb érzékenységgel és a legújabb képfeldolgozó algoritmussal, amely biztosítja a felhasználók számára a legfinomabb részletek rögzítését, függetlenül az időjárási viszonyoktól vagy fényviszonyoktól. A nagyobb, 2560 × 2560, 1,03" méretű AMOLED kijelzővel a STELLAR 3.0 használatával gyorsabban és pontosabban lehet észlelni a célpontokat.

1.1 Fő funkció

- **Gyors keresztezés:** A STELLAR 3.0 támogatja a keresztezést a HIKMICRO Sight alkalmazáson és a készüléken keresztül, és a keresztezett retriika segít a célpont gyors és pontos bemérésében. Lásd *Nullázás*.
- **Image Pro 2.0:** Az Image Pro 2.0 képkalkotó algoritmussal ellátott STELLAR 3.0 az állatok jellemzőinek minimális részleteit és a réteges hátteret kevesebb zajjal biztosítja.
- **HSIS (HIKMICRO zár nélküli képrendszer):** Egyes modellek támogatják a zár nélküli technológiát, amely egy dinamikus tanulási folyamat képminőség-vesztés nélkül. Ez kiküszöböli az időszakos kalibrálási szünetek szükségességét, így biztosítva, hogy a terepen soha ne hagyjon ki egy kritikus pillanatot sem.
- **Helyi album:** A helyi album tárolja a rögzített képeket és a visszahatásra aktivált videókat, amelyek segítenek tisztázni, hogy azonnal megkapja-e az eredményt.
- **Alkalmazás csatlakoztatása:** A készülékkel képernyőképek készíthetők és videók rögzíthetők, továbbá ha hotspoton keresztül mobiltelefonhoz csatlakoztatja, a HIKMICRO Sight alkalmazással a paramétereit is beállíthatók.

1.2

Külső megjelenés



Megjegyzés

- Az LRF modell megjelenése eltér a nem LRF modelltől. Kérjük, a valós terméket tekintse vonatkozási alapnak.
- A jelen felhasználói kézikönyvben található képek csak illusztrációul szolgálnak. A tényleges termék ettől eltérhet.

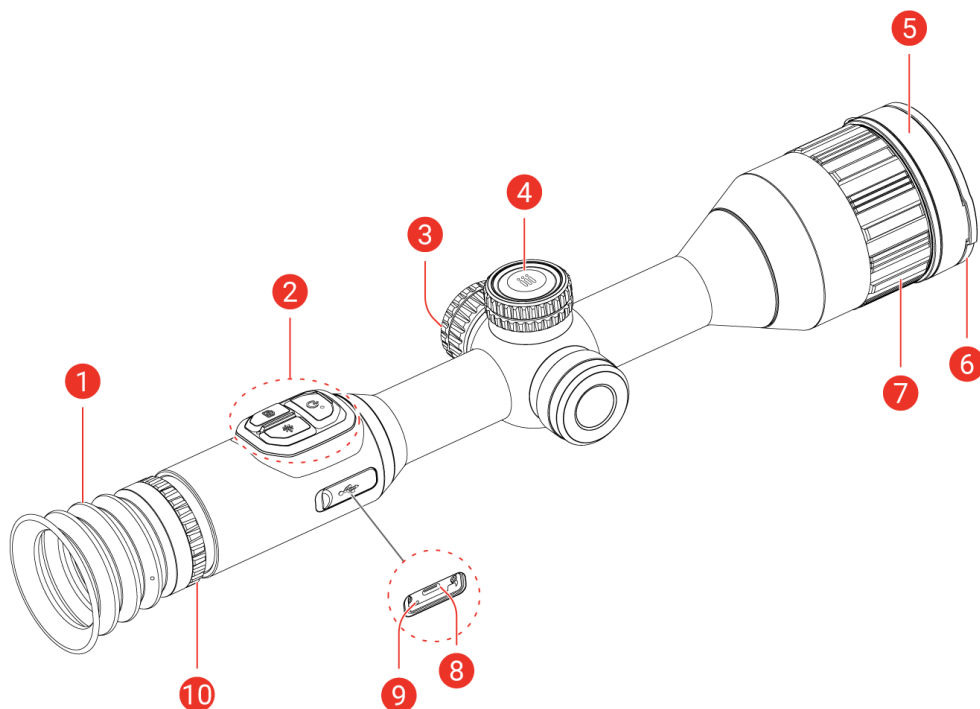

1-1 ábra Külső megjelenés

1-1 táblázat Komponensek leírása

Szám	Részegység	Leírás
1	Kereső	A célpont megtekintésére szolgáló, a szemhez legközelebb található rész.
2	Gombok	A funkciók és paraméterek beállításához.
3	Akkumulátortartó rekesz	Ide helyezhető be az akkumulátor.
4	Forgógomb	A funkciók és paraméterek kiválasztásához és a digitális nagyításhoz használható.
5	Hőérzékelő lencse	Hőképalkotáshoz.
	Lézeres távolságmérő (LRF-modell)	LRF-modul az objektíven A céltávolság lézeres bemérésére szolgál.
6	Lencsevédő	A lencse védelmére szolgál.
7	Fókuszgyűrű	Itt állíthatja be a fókuszt, hogy a kép éles legyen.

Szám	Részegység	Leírás
8	C-típusú csatlakozó	Áramforráshoz való csatlakozás vagy adatátvitel C-típusú kábellel.
9	Töltésjelző	A készülék töltési állapotát mutatja. <ul style="list-style-type: none"> ● Villogó vörös és zöld: Hiba történt. ● Folyamatos piros: Töltés folyamatban. ● Folyamatos zöld: Teljesen feltöltve.
10	Dioptriaállító gyűrű	A dioptria beállítására szolgál.





Gombleírás (LRF modell)

1-2 táblázat Gombleírás (LRF modell)

Ikon	Vezérlőgomb	Funkció
	Bekapcsológomb	<ul style="list-style-type: none"> ● Nyomja le: Készenléti mód/Készülék ébresztése. ● Tartsa lenyomva: Be-/kikapcsoló gomb.
	Képrögztítés	<ul style="list-style-type: none"> ● Nyomja le: Képrögztítés rögzítése. ● Tartsa lenyomva: Videórögztítés indítása/leállítása.
	Mérés	<ul style="list-style-type: none"> ● Nyomja le: Lézeres távolságmérés bekapcsolása. ● Nyomja meg kétszer: Lézeres távolságmérés kikapcsolása. ● Tartsa lenyomva: A kijelző egyenletlenségének korrigálása (Flat Field Calibration, FFC).
	Forgógomb	<p>Nem menüalapú üzemmód:</p> <ul style="list-style-type: none"> ● Nyomja le: Palettaváltás. ● Tartsa lenyomva: Nyissa meg a menüt. ● Forgatás: Digitális nagyításra váltás. <p>Menüalapú üzemmód:</p> <ul style="list-style-type: none"> ● Nyomja le: Paraméterek megerősítése/beállítása. ● Tartsa lenyomva: Mentés és kilépés a menüből. ● Forgatás: Felfelé/lefelé mozgatás.
	Képrögztítés + Mérés	Tartsa lenyomva a forgógomb reteszeléséhez/feloldásához.



Gombleírás (nem LRF modell)

1-3 táblázat Gombleírás (nem LRF modell)

Ikön	Vezérlőgomb	Funkció
	Bekapcsológomb	<ul style="list-style-type: none"> ● Nyomja le: Készenléti mód/Készülék ébresztése. ● Tartsa lenyomva: Be-/kikapcsoló gomb.
	Képrögztítés	<ul style="list-style-type: none"> ● Nyomja le: Képrögztítés rögzítése. ● Tartsa lenyomva: Videórögztítés indítása/leállítása.
	Mód	<ul style="list-style-type: none"> ● Nyomja le: Palettaváltás. ● Tartsa lenyomva: A kijelző egyenetlenségének korigálása (Flat Field Calibration, FFC).
	Forgógomb	<p>Nem menüalapú üzemmód:</p> <ul style="list-style-type: none"> ● Tartsa lenyomva: Nyissa meg a menüt. ● Forgatás: Digitális nagyításra váltás. <p>Menüalapú üzemmód:</p> <ul style="list-style-type: none"> ● Nyomja le: Paraméterek megerősítése/beállítása. ● Tartsa lenyomva: Mentés és kilépés a menüből. ● Forgatás: Felfelé/lefelé mozgatás.
	Képrögztítés + Mód	Tartsa lenyomva a forgógomb reteszeléséhez/feloldásához.



Megjegyzés

- Ha a készülék be van kapcsolva, a működésjelző folyamatos piros fénnel világít.
- Amikor az automatikus képernyő-kikapcsolás engedélyezve van, ha megnyomja a  gombot, hogy észlenléti módba lépjen, döntéssel vagy forgatással is felébredhet az eszközt. A működés részletes leírását lásd: *Automatikus képernyő-kikapcsolás*.
- Ha a forgógomb zárolva van/fel van oldva, megjelenik az  /  ikon.

2 Előkészítés

2.1 Kábelek csatlakoztatása

Tápellátás céljából csatlakoztassa az eszközt egy C-típusú kábellel a hálózati adapterre. Fájlok exportálása céljából csatlakoztassa az eszközt a számítógépre.

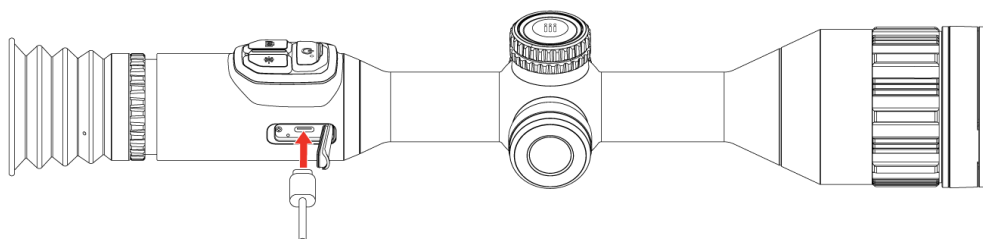

2-1 ábra Kábelek csatlakoztatása



Megjegyzés

- Az első használat előtt töltsse fel az eszközt.
 - A C típusú kábellel csak a beépített akkumulátor tölthető. A külső akkumulátor töltéséhez használja az akkumulátortöltőt.
-

2.2 Akkumulátor-beszerezés

2.2.1 Útmutató az akkumulátorhoz

- Ha az eszközt hosszabb ideig nem használja, távolítsa el a külső elemet az eszközből.
- A készülék 18650-es típusú, külső, újratölthető akkumulátorral működik, amelynek mérete 19 mm × 70 mm. Az akkumulátor névleges feszültsége 3,6 V, a kapacitása pedig 3200 mAh.
- A beépített akkumulátor típusa újratölthető lítium-ion akkumulátor, amelynek mérete 23 mm × 67 mm. A névleges feszültség 3,6 V, a kapacitás pedig 3350 mAh.

2.2.2 Az akkumulátor beszerelése

Helyezze be az akkumulátorokat az akkumulátortartó rekeszbe.

Lépések

1. A meglazításhoz fordítsa el az akkumulátorfedelelet óramutató járásával ellentétesen.

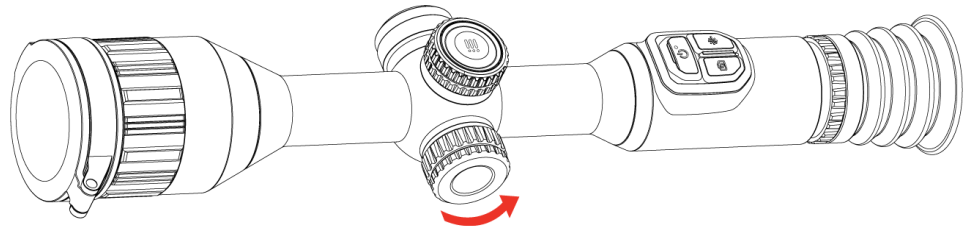

2-2 ábra A fedél meglazítása

2. Helyezze be az akkumulátorokat az akkumulátortartó rekeszbe a pozitív jelzéssel befele.

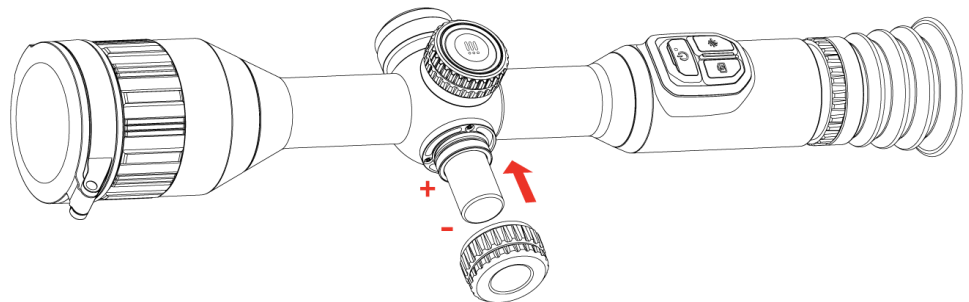

2-3 ábra Akkumulátor behelyezése

3. A rögzítéshez fordítsa el az akkumulátorfedelelet az óramutató járásával megegyező irányba.

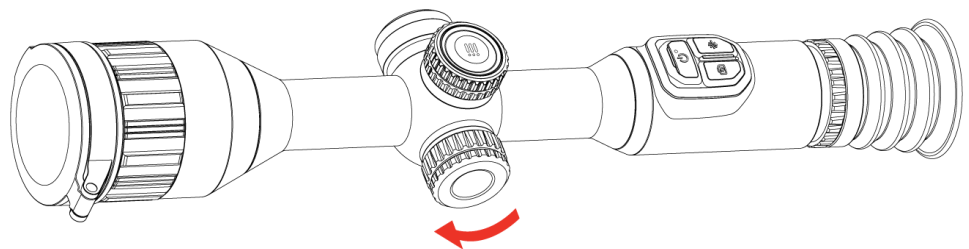

2-4 ábra A fedél meghúzása

2.3 A készülék rögzítése sínekre

Lépések

1. Csavarozza le a gyűrű tetejét egy imbuszkulccsal.

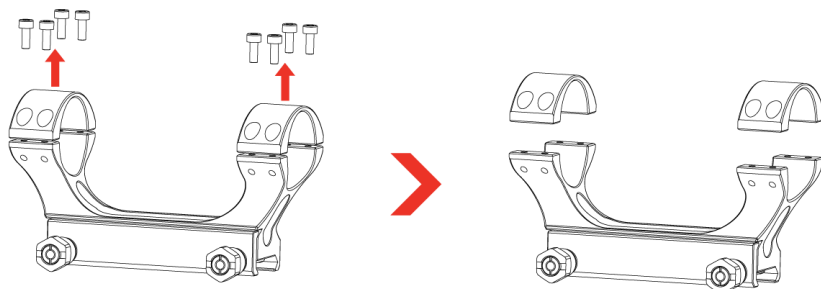

2-5 ábra A gyűrű tetejének lecsavarozása

2. Helyezze az eszközt a gyűrű alsó felébe, és a felső lyukakat igazítsa az alsó lyukakhoz.

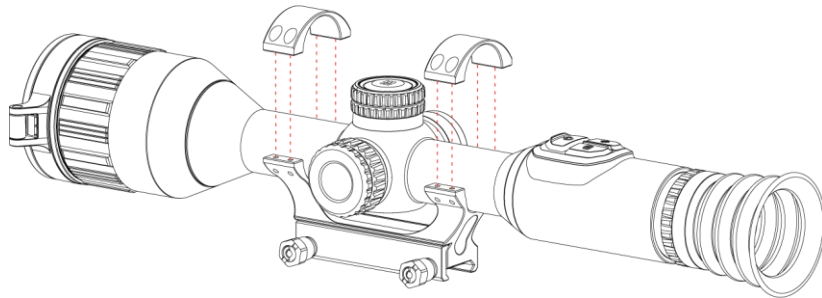

2-6 ábra Helyezze be a készüléket a gyűrűbe

3. Helyezze be, és húzza meg a csavarokat.

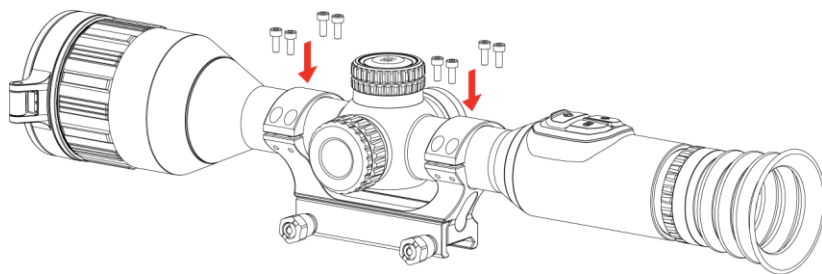

2-7 ábra Húzza meg a csavarokat

4. Lazítsa meg a gyűrű alsó felén található csavarokat.

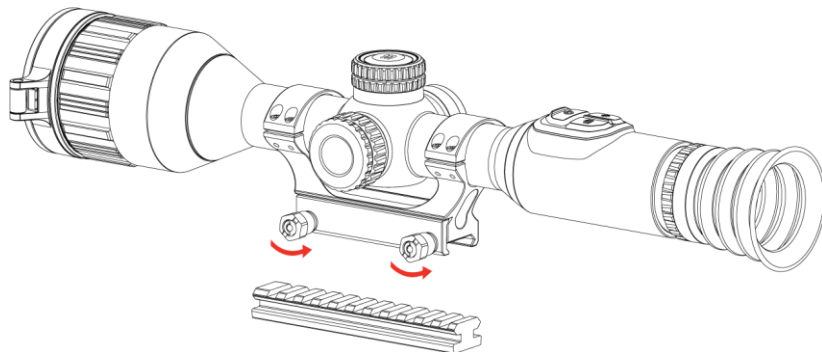

2-8 ábra A csavarok meglazítása

5. Rögzítse a gyűrű alsó felét a sínhez, és húzza meg a csavarokat a gyűrűn. Ügyeljen rá, hogy az eszköz vízszintes legyen.

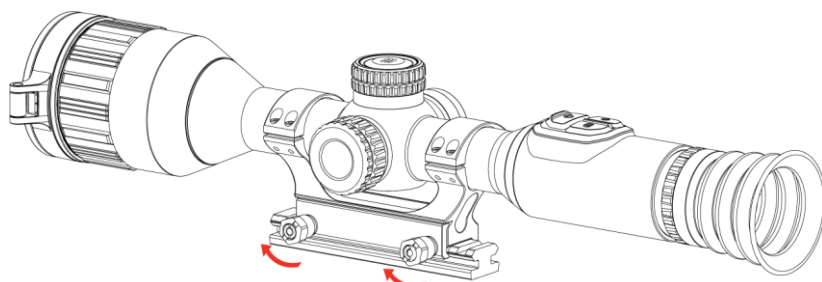

2-9 ábra Húzza meg a csavarokat



Megjegyzés

- A gyűrűt külön kell megvásárolni. Kérjük, a valós terméket tekintse vonatkozási alapnak.
 - Pihementes törlőkendővel tisztítsa meg a készüléktalpat és a sínt.
-

2.4 Bekapcsolás/Kikapcsolás

Bekapcsolás

Ha az eszköz hálózati adapterhez van csatlakoztatva, vagy az akkumulátortöltés elegendő, tartsa lenyomva a  gombot az eszköz bekapcsolásához.

Kikapcsolás

Ha az eszköz be van kapcsolva, tartsa lenyomva a  gombot a kikapcsoláshoz.





Megjegyzés

- A készülék kikapcsolásakor megjelenik egy kikapcsolási visszaszámlálás. A visszaszámlálás megszakításához, és ezáltal a kikapcsolás érvénytelenítéséhez, nyomjon meg bármilyen gombot.
 - Az alacsony akkufeszültség miatti automatikus kikapcsolás nem érvényteleníthető.
-

Automatikus kikapcsolás

Beállítható a készülék automatikus kikapcsolási ideje.



Lépések

1. Tartsa lenyomva a forgógombot a menü megjelenítéséhez.
 2. Lépjen a  **Speciális beállítások** menüpontba.
 3. Forgassa el a forgógombot a  kiválasztásához, majd nyomja meg a forgógombot a beállítási felület megnyitásához.
 4. A forgógomb elforgatásával válassza ki az automatikus kikapcsolási időt, majd nyomja meg a forgógombot a megerősítéshez.
 5. Tartsa lenyomva a forgógombot a mentéshez és kilépéshez.
-



Megjegyzés

- Az akkumulátor állapotát az akkumulátor ikon mutatja. A 



szimbólum a teljesen feltöltött akkumulátort, a  szimbólum a lemerült akkumulátort, míg a  a rendellenes töltést jelzi.

- Ha az Alacsony töltöttségi szint üzenet megjelenik, töltsse fel az akkumulátort.
 - Az automatikus kikapcsolás csak akkor lép életbe, ha a készülék nem üzemel vagy nem kapcsolódik a HIKMICRO Sight apphoz.
 - Az automatikus kikapcsolás visszaszámlálása újratekzdődik, ha a készülék visszatér a készenléti üzemmódba, vagy ha újraindítja a készüléket.
-

2.5 Automatikus képernyő-kikapcsolás

Az Automatikus képernyő-kikapcsolás funkció elsötétíti a képernyőt, hogy energiát takarítson meg és növelje az akkumulátor üzemidejét.

Lépések

1. Automatikus képernyő-kikapcsolás engedélyezése.
 - 1) Tartsa lenyomva a forgógombot a menü megjelenítéséhez.
 - 2) Lépjen a  **Speciális beállítások** elemre, majd forgassa el a forgógombot a  kiválasztásához.
 - 3) Nyomja meg a forgógombot a képernyő automatikus kikapcsolásának engedélyezéséhez.
 - 4) Tartsa lenyomva a forgógombot a mentéshez és kilépéshez.
2. Az eszköz a kijelző bekapcsolásakor a következő műveletek valamelyikével lép készenléti üzemmódba:
 - Döntse lefelé a készüléket több mint 70°-kal.
 - Forgassa el a készüléket vízszintesen több mint 30°-kal.
3. Az eszközt a következő műveletek valamelyikével ébresztheti fel, ha a kijelző ki van kapcsolva:
 - Döntse lefelé a készüléket 0–70°-kal, vagy döntse felfelé.
 - Forgassa el a készüléket vízszintesen 0–30°-kal.
 - Nyomja meg a  gombot a készülék felébresztéséhez.

2.6 Menü leírása

Az élőképes felületen tartsa lenyomva a forgógombot a főmenü megjelenítéséhez.



2-10 ábra Eszköz menü

2.7

Alkalmazás csatlakoztatása

Ha a készüléket hotspoton keresztül a HIKMICRO Sight alkalmazáshoz csatlakoztatja, mobiltelefonról is készíthet képet, rögzíthet videót, illetve beállíthatja a paramétereket is.

Lépések

1. A letöltéshez keresse meg a HIKMICRO Sight alkalmazást az App Store-ban (iOS rendszer) vagy a Google Play™-en (Android rendszer), illetve olvassa be a QR-kódot a letöltéséhez és telepítéséhez.



Android rendszer



iOS rendszer

2. Tartsa lenyomva a forgógombot a menü megjelenítéséhez.

- Lépjen a  **Speciális beállítások** elemre, majd forgassa el a forgógombot a  kiválasztásához.
- Nyomja meg a forgógombot a beállítások megnyitásához.
- A forgógomb forgatva válassza ki a **Hotspot** lehetőséget. A hotspot funkció engedélyezve van, és megjelenik a hotspotjelszó.
- Kapcsolja be a telefon WLAN funkcióját és csatlakozzon a hotspotra.
 - Hotspot neve: HIKMICRO_sorozatszám
 - Hotspot-jelszó: Lépjen a **Hotspot** menüpontra a jelszó ellenőrzéséhez.
- Nyissa meg az APP-ot, és csatlakoztassa a telefonját az eszközhöz. A telefonon megjeleníthető a készülék kezelőfelülete.



Megjegyzés

- Ha egymás után többször is hibás jelszót ad meg, a készülék nem fog csatlakozni az alkalmazáshoz. Tanulmányozza a **Eszköz visszaállítása** fejezetet a készülék visszaállításához, majd csatlakozzon újra az alkalmazáshoz.
 - A hotspot kikapcsol, ha több mint 10 percig nincs kapcsolat.
-

2.8 Firmware állapota

2.8.1 Firmware állapotának ellenőrzése

Lépések

- Nyissa meg a HIKMICRO Sight alkalmazást és csatlakoztassa a készüléket az alkalmazáshoz.
- Ellenőrizze, hogy van-e frissítési felszólítás a készülék kezelőfelületén. Amennyiben nincs frissítési felszólítás, a legfrissebb firmware-verzió van telepítve. Ellenkező esetben a telepített firmware-verzió nem a legfrissebb.

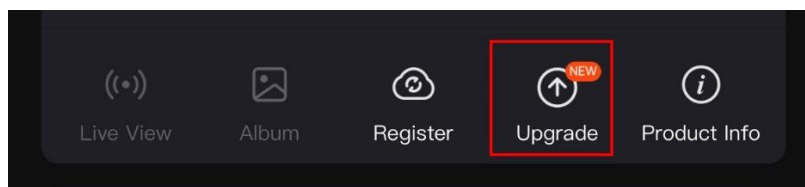

2-11 ábra Firmware állapotának ellenőrzése

- (Opcionális) Frissítse a készüléket, ha nem a legfrissebb firmware-verzió van telepítve. Lásd **Eszköz frissítése**.

2.8.2 Eszköz frissítése

Eszköz frissítése a HIKMICRO Sight alkalmazásban

Lépések

1. Nyissa meg a HIKMICRO Sight alkalmazást és csatlakoztassa a készüléket az alkalmazáshoz.
2. Érintse meg a frissítési felszólítást a firmware frissítési felületére történő belépéshez.
3. Koppintson a **Frissítés** gombra a frissítés megkezdéséhez.



Megjegyzés



A frissítési folyamat változhat az alkalmazás-frissítések függvényében. A valós alkalmazás-verziót tekintse vonatkozási alapnak.

Eszköz frissítése PC-n keresztül

A kezdés előtt

Kérjük, előbb szerezze be a frissítési csomagot.

Lépések

1. Tartsa lenyomva a forgógombot a menü megjelenítéséhez.
2. Lépjen a  **Speciális beállítások** elemre, majd forgassa el a forgógombot a  kiválasztásához.
3. Nyomja meg a forgógombot a konfiguráció megnyitásához.
4. Az **USB flash meghajtó** kiválasztásához forgassa a forgógombot.
5. Csatlakoztassa a készüléket a számítógéphez a C-típusú kábellel.
6. Nyissa meg az észlelt meghajtót, másolja ki a frissítési fájlt, és illessze be az eszköz gyökérkönyvtárába.
7. Válassza le az eszközt a számítógépről.
8. Indítsa újra a készüléket, ekkor a készülék automatikusan telepíti a frissítést. A frissítési folyamat megjelenik a fő felületen.



Figyelmeztetés

A frissítőcsomag átvitele során figyeljen arra, hogy a készülék csatlakozzon a számítógéphez. Ellenkező esetben a belső vezérlőprogram telepítése megszakadhat, károsodhat a belső vezérlőprogram, stb.

2.9 Nullázás (Áttekintés)

A célpont helyzetének behatárolásához Bekapcsolhatja a célkeresztet. A Kimerevítés és a Nagyítás funkció segít pontosabban beállítani a célkeresztet. A részletes útmutató itt található: **Nullázás**.





2-12 ábra Nullázás

3 Képbeállítások

3.1 Dioptria beállítása

Lépések

1. Kapcsolja be az eszközt.
2. Nyissa ki a lencsevédőt.
3. Tartsa meg a készüléket, figyelve arra, hogy a nézőke fedje a szemét.
4. Forgassa el a dioptria állítógombját, amíg éles lesz az OSD információ vagy kép.

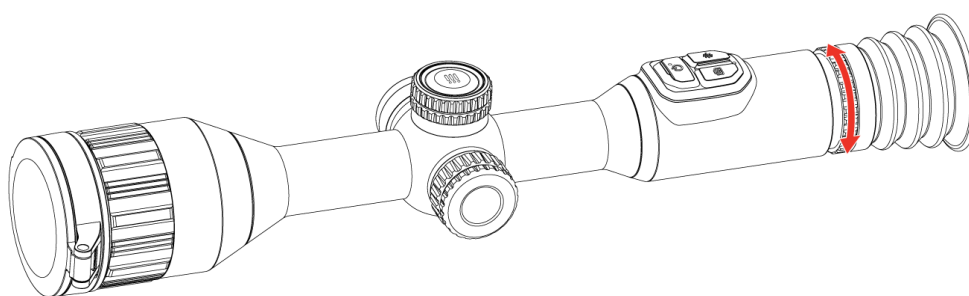

3-1 ábra Dioptria beállítása



Megjegyzés

A dioptria beállítása NE érjen a lencse felületéhez.

3.2 Fókusz beállítása

Lépések

1. Kapcsolja be az eszközt.
2. Tartsa meg a készüléket, figyelve arra, hogy a nézőke fedje a szemét.
3. Forgassa el a fókuszgyűrűt, amíg éles lesz a kép.

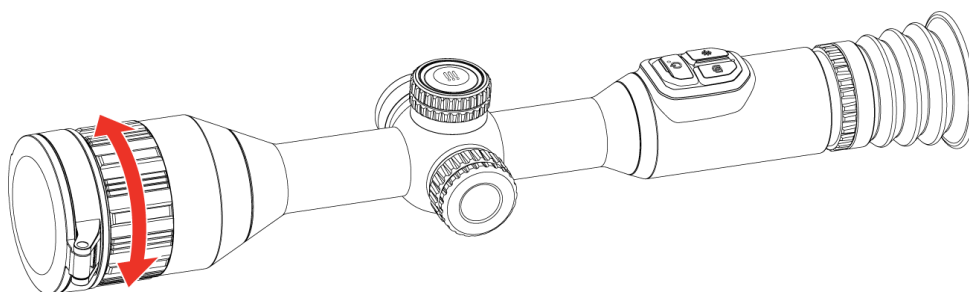

3-2 ábra Fókusz beállítása



Megjegyzés

A behomályosítás elkerüléséhez, fókuszbeállítás közben ne érjen a lencse felületéhez.

3.3 Fényerő beállítása

A kijelző fényereje a menüben állítható be.

Lépések

1. Tartsa lenyomva a forgógombot a menü megjelenítéséhez.
2. Forgassa el a forgógombot a  kiválasztásához, majd nyomja le a forgógombot a megerősítéshez.
3. A forgógomb forgatásával állítsa be a kijelző fényerejét.
4. Tartsa lenyomva a forgógombot a mentéshez és kilépéshez.



3.4 Kontraszt beállítása

Lépések

1. Tartsa lenyomva a forgógombot a menü megjelenítéséhez.
2. Forgassa el a forgógombot a  kiválasztásához, majd nyomja le a forgógombot a megerősítéshez.
3. A forgógombot forgatva állítsa be a kontrasztot.
4. Tartsa lenyomva a forgógombot a mentéshez és kilépéshez.

3.5 Színtónus beállítása

Lépések

1. Tartsa lenyomva a forgógombot a menü megjelenítéséhez.
2. Lépjen a  **Speciális beállítások** menüpontba, forgassa a forgógombot a  kijelöléséhez, majd nyomja meg a forgógombot a megerősítéshez.
3. A forgógombot forgatva válassza ki a tónust. **Meleg** vagy **hideg** választható.
4. Tartsa lenyomva a forgógombot a mentéshez és kilépéshez.





3-3 ábra Színtónus beállítása

3.6 Képelesség beállítása

Lépések

1. Tartsa lenyomva a forgógombot a menü megjelenítéséhez.

2. Lépjen a  **Speciális beállítások** menüpontba, forgassa a forgógombot a  kijelöléséhez, majd nyomja meg a forgógombot a megerősítéshez.
3. A forgógomb forgatásával állítsa be az élességet.
4. Tartsa lenyomva a forgógombot a mentéshez és kilépéshez.





3-4 ábra Élesség-összehasonlítás

3.7 Helyszín mód kiválasztása

A megjelenített hatás javítása érdekében a tényleges helyszín függvényében választható ki a megfelelő helyszín mód.

Lépések



1. Tartsa lenyomva a forgógombot a menü megjelenítéséhez.
2. Lépjen a  **Speciális beállítások** menüpontba, forgassa a forgógombot a  kijelöléséhez, majd nyomja meg a forgógombot a megerősítéshez.
3. Forgassa el a forgógombot a jelenet-üzemmód változtatásához.
 - **Felismerés:** A felismerés mód normál helyszínhez javasolt.
 - **Dzsungel:** A dzsungel mód vadászati helyszínhez javasolt.
4. Tartsa lenyomva a forgógombot a mentéshez és kilépéshez.

3.8 Paletták beállítása

Különböző palettákat választhat, hogy ugyanazt a helyszínt különböző képhatásokkal jelenítsen meg.

3.8.1 Egyénileg beállított színüzemmód

Lépések

1. Tartsa lenyomva a forgógombot a menü megjelenítéséhez.
2. Lépjen a  **Speciális beállítások** menüpontba, forgassa a forgógombot a  kijelöléséhez, majd nyomja meg a forgógombot a megerősítéshez.
3. Válassza ki a szükséges palettákat a forgógomb elforgatásával, majd a forgógomb megnyomásával aktiválja azokat.



Megjegyzés

Legalább egy palettát aktiválnia kell.

4. Tartsa lenyomva a forgógombot a mentéshez és kilépéshez.

3.8.2 Palettaváltás

- LRF modell: Nyomja le a forgógombot az élőkép felületen a kijelölt paletták váltásához.
- Nem LRF modell: Nyomja le a(z)  gombot az élőkép felületen a paletták váltásához.

Meleg-fehér

A meleg részek világos színűek ebben a nézetben. Minél magasabb a hőmérséklet, annál világosabb a szín.



Meleg-fekete

A meleg részek feketén jelennek meg ebben a nézetben. Minél magasabb a hőmérséklet, annál sötétebb a szín.



Meleg-piros

A meleg részek pirosan jelennek meg ebben a nézetben. Minél magasabb a hőmérséklet, annál élénkebb piros a szín.

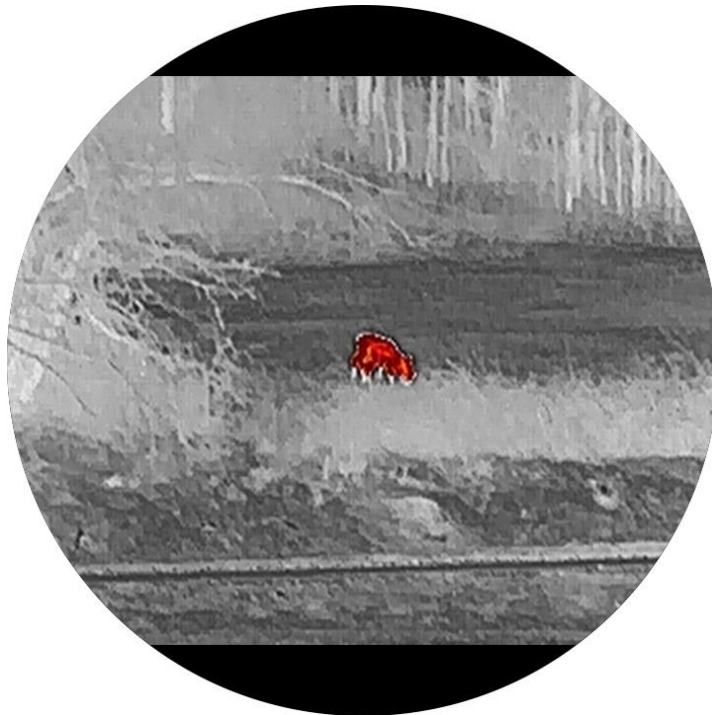

Fúzió

A magas hőmérséklettől az alacsonyig, a kép fehértől a sárgán, pirosan és rózsaszínen át a liláig színeződik.



Monokróm piros

Az egész kép piros színű. Minél magasabb a hőmérséklet, annál világosabb a szín.



Monokróm zöld

Az egész kép zöld színű. Minél magasabb a hőmérséklet, annál világosabb a szín.



3.9 Digitális zoom beállítása

Ezzel a funkcióval nagyítható és kicsinyíthető a kép. Forgassa a forgógombot az élőképes felületen a digitális zoom arányának váltásához, és a tényleges zoom arány 1x-es lépésben változik.



Megjegyzés

- A digitális zoomolás mértékének váltásakor a bal oldali felület az aktuális zoomolást jeleníti meg.
 - A nagyítási arány a különböző modellek esetében eltérő lehet. Kérjük, a valós terméket tekintse vonatkozási alapnak.
-

3.10 Homogénmező-korrekción (FFC)







Ezzel a funkcióval kijavíthatók a kijelző egyenlőtlenégei.



Megjegyzés

Az SX60L 3.0 kivételével a STELLAR 3.0 sorozat minden modellje támogatja a HSIS (HIKMICRO Shutterless Image System) rendszert. A HSIS modellek esetében szükség esetén használja a kézi vagy külső FFC-t a kijelző egyenlőtlenégének korrigálására.



Lépések

1. Tartsa lenyomva a forgógombot a menü megjelenítéséhez.
 2. Lépjen a  **Speciális beállítások** menüpontra, és forgassa a forgógombot a  **Képkalibrálás** kiválasztásához. majd nyomja meg a forgógombot a megerősítéshez.
 3. A forgógomb forgatásával válassza ki a képkalibrálás módját, és nyomja meg a forgógombot a megerősítéshez.
 - **Automatikus:** Kizárólag az SX60L 3.0 modell esetében érhető el. Az eszköz a beállított ütemezésnek megfelelően automatikusan kalibrálja a képet, amikor a kamerát bekapcsolódik.
 - **Manuális:** Az élőkép nézet felületén tartsa lenyomva az  (LRF modell) vagy a  (nem LRF modell) lehetőséget a kalibrálás elindításához.
 - **Külső:** Fedje le a lencse fedelét, majd tartsa lenyomva a az  (LRF modell) vagy a  (nem LRF modell) lehetőséget ahhoz, hogy elindítsa a kalibrálást az élőkép nézet felületén.
 4. Tartsa lenyomva a forgógombot a mentéshez és kilépéshez.
-

3.11 Hibás képpontok kijavítása

A készülék képes kijavítani a képernyő hibás képpontjait.

Lépések

1. Tartsa lenyomva a forgógombot a menü megjelenítéséhez.
2. Lépjen a  **Speciális beállítások** menüpontba, forgassa a forgógombot a  **DPC** kijelöléséhez, majd nyomja meg a forgógombot a megerősítéshez.
3. A forgógomb megnyomásával válassza ki az **X** vagy az **Y** tengelyt. Majd a forgógombot forgatva változtassa a koordinátákat, amíg a kurzor el nem éri a halott képpontot.



Megjegyzés

Ha az **X-tengelyt** választja, a kurzor jobbra és balra mozog; ha az **Y-tengelyt** választja, a kurzor fel-le mozog.

4. A forgógombot kétszer megnyomva kijavíthatja a hibás képpontot.
5. Tartsa lenyomva a forgógombot a mentéshez és kilépéshez.



Megjegyzés

- A kiválasztott hibás pixel nagyítható, hogy könnyebben megtekinthesse.
 - Ha a képernyő OSD-je eltakarja a hibás képpontot, mozgassa a kurzort a képpont eléréséhez, miután az eszköz automatikusan tükrözi a megjelenítést.
-

3.12 Kép-a-képben mód beállítása

Lépések

1. Tartsa lenyomva a forgógombot a menü megjelenítéséhez.
2. Forgassa el a forgógombot az  opció kiválasztásához, majd nyomja le a forgógombot a bekapcsoláshoz. A részletek a felület tetejének közepén jelennek meg.
3. Tartsa lenyomva a forgógombot a kilépéshez.



3-5 ábra Kép a képben mód



Megjegyzés

- Ha a célkereszt be van kapcsolva, a PIP nézet a célkereszt részleteit mutatja. Ha a célkereszt ki van kapcsolva, a PIP nézet a középső rész részleteit mutatja.
 - Ha a PIP funkció be van kapcsolva, akkor a digitális nagyítási arány állításakor csak a PIP nézet nagyítódik ki.
-

3.13 Zoom Pro beállítása

A Zoom Pro a nagyított kép részleteinek feljavítását jelenti. A funkció bekapcsolásával a nagyított élő nézeti kép részletei feljavíthatók.

Lépések

1. Tartsa lenyomva a forgógombot a menü megjelenítéséhez.
2. Forgassa el a forgógombot az  opció kiválasztásához, majd nyomja le a forgógombot a bekapcsoláshoz.
3. Tartsa lenyomva a forgógombot a mentéshez és kilépéshez.

Eredmény

Az élő nézet nagyított képének részleteit feljavítja.





Megjegyzés

A különböző modellek szerint a Zoom Pro a fő kép és a PIP nézetében is engedélyezve lesz, vagy csak a PIP nézetében, ha engedélyezi a PIP-et. Kérjük, a valós terméket tekintse vonatkozási alapnak.

3.14 Skálaosztás beállítása

Bekapcsolhatja a dőlésszögskálát, hogy az élőkép nézetben megtekinthesse az eszköz vízszintes és függőleges dőlésszögét.

Lépések

1. Tartsa lenyomva a forgógombot a menü megjelenítéséhez.
2. Lépjen a  **Speciális beállítások** elemre, majd forgassa el a forgógombot a  kiválasztásához.
3. Nyomja meg a forgógombot a dőlésszögskála engedélyezéséhez.
4. Tartsa lenyomva a forgógombot a mentéshez és kilépéshez.





3-6 ábra Hangmagasság skálája

4 Nullázás

4.1 Célkereszt mód beállítása

Kiválaszthatja az Ön preferenciáinak és a különböző helyzeteknek megfelelő célkereszt módot.

Lépések

1. Tartsa lenyomva a forgógombot a menü megjelenítéséhez.
2. Lépjen a  **Speciális beállítások** elemre, majd forgassa el a forgógombot a  kiválasztásához.
3. Nyomja meg a forgógombot a beállítási felület megnyitásához, majd forgassa el a forgatógombot a Célkereszt mód kiválasztásához.
 - **Központi célkereszt:** Ez az üzemmód a digitális zoomolás mértékének váltásakor a célkereszt köré összpontosít, a célkereszt és a nagyított kép a kijelző közepére kerül.
 - **Fix célkereszt:** Ez a mód a célkereszt köré összpontosít a digitális zoomolás mértékének váltása során, miközben a célkereszt pozíciója változatlanul marad.
4. Tartsa lenyomva a forgógombot a mentéshez és kilépéshez.





Megjegyzés

- A tényleges zoomolás mértéke visszatér a percértékre a célkereszt mód váltása során.
 - A kezdő folyamatos zoomolási mérték a központi célkereszt módban körülbelül 2× akkora, mint a fix célkereszt módban.
 - A nagyítási arány a különböző modellek esetében eltérő lehet. Kérjük, a valós terméket tekintse vonatkozási alapnak.
-

4.2 Válassza a Nullázó profilok opciót

A célkereszt beállításokat a különböző helyzeteknek megfelelően konfigurálhatja és elmentheti nullázó profilokban.

Lépések

1. Tartsa lenyomva a forgógombot a menü megjelenítéséhez.
2. Lépjen a  **Speciális beállítások** elemre, majd forgassa el a forgógombot a  kiválasztásához.
3. Nyomja le és forgassa el a forgógombot a keresztező profil váltásához.

4. Tartsa lenyomva a forgógombot a mentéshez és kilépéshez.

Eredmény

A célkereszt adatai a képernyő jobb-felső oldalán jelennek meg. Például az A1-109yd felirat azt jelenti, hogy Ön az A nullázó profilban az 1-es számú célkeresztet használja, a beállított távolság pedig 109 yard.



4-1 ábra Célkereszt használata



Megjegyzés

Összesen 5 nullázó profil alakítható ki, és minden egyes nullázó profilhoz 5 célkereszt konfigurálható.

4.3

Célkereszt beállítása





A jelenlegi nullázó profilban kiválaszthat egy célkeresztet, és beállíthatja a paramétereit, pl. a célkereszt típusát, színét és pozícióját.

A kezdés előtt

Először válasszon egy nullázó profilt.

Lépések

1. Tartsa lenyomva a forgógombot a menü megjelenítéséhez.

2. Lépjen a  **Speciális beállítások** elemre, majd forgassa el a forgógombot a  kiválasztásához. Nyomja meg a forgógombot a beállítások megnyitásához.
3. Válassza a  **Nullázás** lehetőséget, és nyomja meg a forgógombot a megerősítéshez. A forgógomb forgatásával válasszon egy célkeresztszámot. A **KI** lehetőséget választva kikapcsolhatja a célkeresztet.
4. Válassza a  **Típus** lehetőséget, és nyomja meg a forgógombot a megerősítéshez. Forgassa el a forgógombot a célkereszt típusának kiválasztásához. 10 célkereszt típus közül választhat.
5. Válassza a  **Szín** lehetőséget, és nyomja meg a forgógombot a megerősítéshez. A forgógomb forgatásával állítsa be a célkereszt színét. A **fekete**, a **fehér**, a **zöld** és a **piros** opciókból választhat.
6. (Opcionális) A 3 és 5. lépések ismétlésével más célkeresztet is beállíthat ebben a nullázó profilban.



Megjegyzés

A célkereszt számának váltásakor a felületen egy üzenet jelenik meg. Válassza az **OK** opciót a kiválasztott célkereszt paramétereinek elmentéséhez.

7. A forgógombot nyomva tartva lépjen ki a felszólításnak megfelelően.
 - **OK**: Paraméterek mentése és kilépés.
 - **MÉGSE**: Kilép a paraméterek mentése nélkül.
-



Megjegyzés

- Egy nullázó profilban 5 célkereszt konfigurálható.
 - Ha a PIP funkció be van kapcsolva, a bemért célpont kinagyítható a képernyőre.
 - Meleg-fekete és meleg-fehér módban, amennyiben a célkereszt színét fehérre vagy feketére állítja, a célkereszt színe automatikusan felcserélődik a célpont jobb behatárolásának érdekében.
-

4.4

Célkereszt igazítása







A célkereszt igazítása segít a pontosabb célzásban, megjelölve a nagy célkereszt és a kis célkereszt közötti eltérést. A **Kimerevítés** és a **Nagyítás** funkció segít pontosabban beállítani a célkeresztet.

4.4.1 Célkereszt igazítása a készüléken

A kezdés előtt

Először válasszon egy nullázó profilt.

Lépések

1. Tartsa lenyomva a forgógombot a menü megjelenítéséhez.
2. Lépjen a  **Speciális beállítások** elemre, majd forgassa el a forgógombot a  kiválasztásához. Nyomja meg a forgógombot a beállítások megnyitásához.
3. Válassza a  **Nullázás** lehetőséget, és nyomja meg a forgógombot a megerősítéshez. A forgógomb forgatásával válassza ki a korrigálni kívánt célkeresztet.
4. Állítsa be a céltávolságot.
 - 1) Forgassa el a forgógombot a  **Távolság** opció kiválasztásához.
 - 2) Nyomja meg a forgógombot a módosítani kívánt szám kiválasztásához.
 - 3) A forgógomb forgatásával módosítsa a számot, majd nyomja meg a forgógombot a beállítás befejezéséhez.
5. Válassza a  **Nagyítás** lehetőséget, majd nyomja meg a forgógombot a megerősítéshez. A fogógomb forgatásával állítsa be a digitális nagyítási arányt.
6. Célozzon, és húzza meg a ravaszt. A célkeresztet állítsa a becsapódási pontra.
 - 1) Igazítsa a nagy célkeresztet a célpontra.
 - 2) Válassza a  **Fagyaszt** lehetőséget. Nyomja meg a forgógombot a funkció engedélyezéséhez.
 - 3) A forgógomb forgatásával állítsa be a koordinátákat úgy, hogy a nagy célkereszt a becsapódási pontra kerüljön. Nyomja meg a forgógombot a tengelyek kiválasztásához. Ha az X opciót választja, a kurzor jobbra és balra mozog; ha az Y opciót választja, a kurzor fel-le mozog. Tartsa lenyomva a forgógombot a beállítás befejezéséhez.



4-2 ábra Lefagyás bekapcsolása



Megjegyzés

- A célkereszt számának váltásakor a felületen egy üzenet jelenik meg. Válassza az OK opciót a kiválasztott célkereszt paramétereinek elmentéséhez.
- Ha a célkeresztben bekapcsolja a lefagyasztási funkciót, beállíthatja a

kurzor pozícióját egy lefagyasztott képen. Ez a funkció segít megelőzni a kép ugrálását.

7. A forgógombot nyomva tartva lépjen ki a beállításokból a felszólításnak megfelelően.
 - **OK:** Paraméter mentése és kilépés.
 - **MÉGSE:** Kilép a paraméterek mentése nélkül.
8. A ravasz ismételt meghúzásával ellenőrizze, hogy a célzási pont egyezik-e a becsapódási ponttal.
9. (Opcionális) A 3 és 8. lépések ismétlésével más célkeresztekhez is beállíthatja a pozíciót ebben a nullázó profilban.

4.4.2 Célkereszt igazítása a HIKMICRO Sight használatával

A HIKMICRO Sight alkalmazással is korrigálhatja a célkeresztet.

A kezdés előtt

Telepítse a HIKMICRO Sight alkalmazást a mobiltelefonjára.

Lépés

1. Nyissa meg a HIKMICRO Sight alkalmazást és csatlakoztassa a készüléket az alkalmazáshoz.
2. Érintse meg a **Termékinformáció**, majd a **Nulla** gombot a beállítási felület megnyitásához.
3. Állítsa be a célkeresztet a célpontra.
 - 1) A készülékről származó adatok szinkronizálása után válasszon ki egy nullázó profilt.
 - 2) Válasszon ki egy módosítani kívánt célkeresztet.
 - 3) Írja be a számot a célpont távolságának beállításához.
 - 4) Válassza ki a digitális zoom arányt.
4. Koppintson a **Folytatás** gombra, és a paraméterek szinkronizálódnak az eszközre, és néhány lövést készítenek a célpontra.
5. Mérje meg a becsapódási pont eltérését a céltől, majd érintse meg a **Befejezve** elemet, és adja meg a számot a célkereszt pozíciójának beállításához úgy, hogy a nagy célkereszt a becsapódási pontra kerüljön. A paraméterek eszközzel való szinkronizálásához érintse meg az **Alkalmaz** gombot.

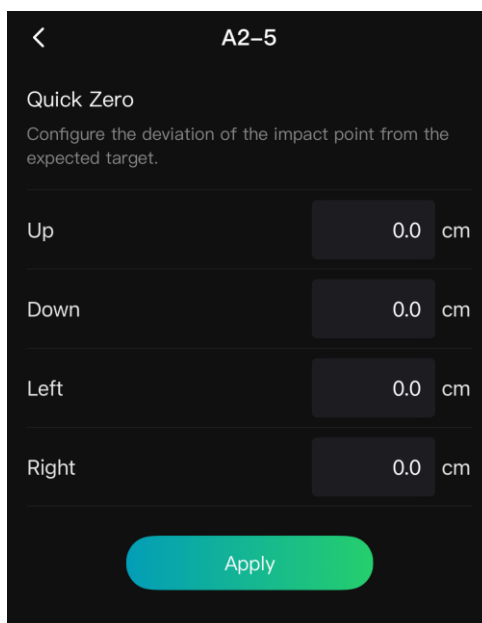

4-3 ábra Quick Zero

6. Húzza meg újra a ravaszt, és ellenőrizze a becsapódási pontot. Ellenőrizze, hogy a nagy célkereszt igazodjon hozzá.
7. Koppintson a **Befejezés** gombra a keresztelés befejezéséhez.
8. (Opcionális) Érintse meg a **Következő profil** gombot más célkeresztek pozíciójának beállításához.

Eredmény

A célkereszt pozíciója elmentve és szinkronizálva a készülékkel, így ellenőrizheti a készülékén.



Megjegyzés

- Ha az alkalmazásban megnyitja a nullázóbeállítási felületet, akkor a készülék automatikusan visszatér az élőképes felületre.
 - A nullázó művelet változhat az alkalmazás-frissítések függvényében. A valós alkalmazás-verziót tekintse vonatkozási alapnak.
-



5 Távolságmérés (LRF modell)

Egy olyan eszköz, amely LRF modullal rendelkezik a lencsében, képes bemérni a célpont és a megfigyelési hely közötti távolságot egy lézer segítségével.

A kezdés előtt

Távolságmérés közben tartsa mozdulatlanul a kezét és testhelyzetét. Ellenkező esetben a mérés pontatlan lehet.

Lépések

1. A menüben forgassa el a forgógombot a  kiválasztásához, majd nyomja meg a forgógombot a megerősítéshez.
2. Válassza ki a lézeres távolságmérési lehetőséget a forgógommbal, majd nyomja forgógombot a megerősítéshez. **Egyszeri** vagy **Folyamatos** módok közül választhat.
 - **Egyszeri:** Egyszeri távolságmérés.
 - **Folyamatos:** Folyamatos távolságmérés, amelynél beállítható a mérés ideje. A mérési eredmény 1 másodpercenként frissül.
3. Tartsa lenyomva a forgógombot az élőkép felületre való visszalépéshez.
4. Irányítsa a kurzort a célpontra, nyomja meg a  gombot a lézer ikon megjelenítéséhez, majd nyomja meg újra a  gombot a céltávolság méréséhez.



Megjegyzés

- Nyomja meg kétszer a  lehetőséget a lézeres távmérés kikapcsolásához.
- A lézeres távolságmérési mód nem állítható be, ha a ballisztikus számítás engedélyezve van, és a folyamatos lézeres távolságmérés nem áll rendelkezésre.
- Folyamatos lézeres távolságmérés használatakor a ballisztikus számítás engedélyezése után átvált egyszeri használatra. Ha a ballisztikus számítás ki van kapcsolva, a lézeres távolságmérési mód visszaáll folyamatosra.

Eredmény

A mért távolság a képernyő jobb-felső sarkában jelenik meg.



5-1 ábra A távolságmérés eredménye



Figyelmeztetés

A készülékből származó lézersugárzás szemsérüléseket eredményezhet, bőr vagy éghető anyagok égését okozhatja. Mielőtt engedélyezné a lézeres távolságmérési funkciót, bizonyosodjon meg, hogy nincsenek emberek vagy gyúlékony anyagok a lézerlencse előtt.



6 Távolságmérés (nem LRF modell)

A készülék képes bemérni a célpont és a megfigyelési hely közötti távolságot.

A kezdés előtt

Távolságmérés közben tartsa mozdulatlanul a kezét és testhelyzetét. Ellenkező esetben a mérés pontatlan lehet.

Lépések

1. Tartsa lenyomva a forgógombot a menü megjelenítéséhez.
2. Lépjen a  **Speciális beállítások** elemre, majd forgassa el a forgógombot a  kiválasztásához. Nyomja meg a forgógombot a beállítások megnyitásához.
3. Állítsa be a cél paramétereit.
 - 1) Forgassa a forgógombot, hogy kiválassza az alábbi célpontok egyikét: **Szürke farkas**, **Barnamedve**, **Szarvas** vagy **Egyéni**.
 - 2) A célpont magasságának beállításához nyomja be a, majd forgassa el a gombot.



Megjegyzés

A beállítható magasságérték 0,1 és 9,0 között lehet.

- 3) Nyomja meg a forgógombot a megerősítéshez.
- 4) Tartsa lenyomva a forgógombot a beállítások elmentéséhez és a távolságmérési felületre való visszatéréshez.
4. Igazítsa a felső jelölés közepét a célpont felső pereméhez, majd nyomja meg a forgógombot a megerősítéshez.
5. Igazítsa az alsó jelölés közepét a célpont alsó pereméhez, majd nyomja meg a forgógombot a megerősítéshez.

Eredmény

A kép jobb felső sarkában látható a távolságmérés eredménye, illetve a célpont magassága.



6-1 ábra Mérési eredmények

7 Ballisztikus számítás vadászathoz (LRF modell)

A funkció elősegíti a jobb élményt különböző környezeti viszonyok mellett. A számítás több paramétert használ a pontos és rugalmas élmény biztosításához.



Megjegyzés

Ez a funkció csak az LRF modell esetében érhető el.

A kezdés előtt

- Ellenőrizze, hogy bekapcsolta-e a **ballisztikai számítás** funkciót.
- Ellenőrizze, hogy a célkereszt engedélyezett-e.
- Ellenőrizze, hogy, hogy elvégezte-e a nullázást.

Lépések

1. A menüben forgassa el a forgógombot a  kiválasztásához. Nyomja meg a forgógombot a beállítások megnyitásához.
2. Forgassa el a forgógombot a **Ballisztikai profil** kiválasztásához, majd nyomja le a forgógombot a profil módosításához. A beállításokat az adott profilokban konfigurálhatja és mentheti el.
3. Forgassa el a forgógombot a következő paraméterek kiválasztásához, majd nyomja le a forgógombot az adatok beállításához vagy beviteléhez.
 - Ballisztikai profil: Válassza ki a konfigurálni kívánt lövedékprofil.
 - Célpont stílusa/színe: Válassza ki a célpont stílusát/színét.
 - Csőkamera: Állítsa be a lövedékspecifikus húzási modellt, pl. G1, G7 és GS.
 - Kezdősebesség: A sebesség a különböző feltételektől függően változik.
 - Tengerszint feletti magasság: Állítsa be az Önnél érvényes normál tengerszint feletti magasságot.
 - Hőmérséklet: Állítsa be az Önnél érvényes normál hőmérsékletet.
 - Ballisztikus együttható: A légellenállás leküzdési képességének méréséhez.
 - Látási magasság: A kaliber és az objektív középpontja közötti távolság.
4. Nyomja le a forgógombot a számjegy átváltásához, majd forgassa el a forgógombot a szám módosításához.
5. Tartsa lenyomva a forgógombot a mentéshez és kilépéshez.

6. Irányítsa a kurzort a célpontra és nyomja meg a  gombot a célpont távolságának beméréséhez. A képernyőn, a felület jobb felső sarkában megjelenik az ajánlott célzási pont és az esési távolság.

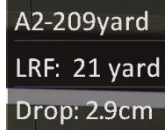

A2-209yard
LRF: 21 yard
Drop: 2.9cm

7-1 ábra Esési távolság

7. (Opcionális) A távolság beállításához ismételje meg a fenti lépést.



Megjegyzés



- 5 ballisztikai profil menthető.
 - Minél több paramétert ad meg, annál pontosabb lesz az ajánlott célzási pont.
 - Az ejtési távolság a bemeneti paraméterektől függ. Tekintse meg a tényleges helyzetet.
 - A ballisztikai számítás engedélyezése esetén a folyamatos lézeres távolságmérés nem áll rendelkezésre.
-

8 Általános beállítások

8.1 OSD beállítása

Ezzel a funkcióval megjeleníthető vagy elrejthető az OSD-menü az élőkép felületen.

Lépések

1. Tartsa lenyomva a forgógombot a menü megjelenítéséhez.
2. Lépjen a  **Speciális beállítások** elemre, majd forgassa el a forgógombot a  kiválasztásához.
3. Nyomja meg a forgógombot az OSD-beállítások megnyitásához.
4. Forgassa el a forgógombot az **Idő, Dátum** vagy **OSD** lehetőség kiválasztásához, majd nyomja meg a forgógombot a kiválasztott OSD-információ be- vagy kikapcsolásához.
5. Tartsa lenyomva a forgógombot a mentéshez és kilépéshez.





Megjegyzés

Ha kikapcsolja az **OSD**-t, élő nézet módban az OSD-információk egyáltalán nem fognak megjelenni.

8.2 Márkaembléma beállítása

Márkalogót adhat hozzá az élő nézet felülethez, a pillanatfelvételekhez és a videókhoz.

Lépések

1. Tartsa lenyomva a forgógombot a menü megjelenítéséhez.
2. Lépjen a  **Speciális beállítások** elemre, majd forgassa el a forgógombot a  kiválasztásához.
3. Nyomja meg a forgógombot a **Márkaembléma** bekapcsolásához.
4. Tartsa lenyomva a forgógombot a mentéshez és kilépéshez.

Eredmény

A márkaembléma a képernyő bal-alsó sarkában jelenik meg.





8-1 ábra Márkaembléma kijelzése

8.3 Égésmegelőzés

Kerülje a közvetlen napfényt, és kapcsolja be a beégés-megelőző funkciót, hogy csökkentse az érzékelő hő okozta károsodásának kockázatát.

Lépések



1. Tartsa lenyomva a forgógombot a menü megjelenítéséhez.
2. Lépjen a  **Speciális beállítások** elemre, majd forgassa el a forgógombot a  kiválasztásához.
3. Nyomja meg a forgógombot az **Beéégésgátlás** funkció be- vagy kikapcsolásához.
4. Tartsa lenyomva a forgógombot a mentéshez és kilépéshez.

8.4 Forrópont-követés



A készülék képes azonosítani a helyszín legmagasabb hőmérsékletű pontját, és megjelölni azt a képernyőn.

Lépések

1. Tartsa lenyomva a forgógombot a menü megjelenítéséhez.

2. Lépjen a  **Speciális beállítások** elemre, majd forgassa el a forgógombot a  kiválasztásához.
3. Nyomja meg a forgógombot a funkció engedélyezéséhez és a legmagasabb hőmérsékletű pont megjelöléséhez.
4. Tartsa lenyomva a forgógombot a mentéshez és kilépéshez.

Eredmény

Ha a funkció be van kapcsolva, a legmagasabb hőmérsékletű pontban egy  jelenik meg. A  a helyszín változásával együtt mozog.



8-2 ábra Forrópont-követés

8.5 Rögzítés és videó

8.5.1 Képrögzítés

Az élőkép felületen nyomja meg a  gombot képek rögzítéséhez.





Megjegyzés

- Ha a rögzítés sikeres, az élőkép 1 másodpercig kimerevedik, a képernyőn pedig megjelenik egy üzenet.
 - A képek exportálását illetően tanulmányozza a ***Fájlok exportálása*** fejezetet.
-

8.5.2 Hang beállítása

Ha bekapcsolja a hangfunkciót, a videó hanggal együtt lesz rögzítve. Ha a videó túl zajos, kikapcsolhatja ezt a funkciót.

Lépések

1. Tartsa lenyomva a forgógombot a menü megjelenítéséhez.
2. Lépjen a  **Speciális beállítások** elemre, majd forgassa el a forgógombot a  kiválasztásához.
3. Nyomja meg a forgógombot a funkció bekapcsolásához vagy kikapcsolásához.
4. Tartsa lenyomva a forgógombot a mentéshez és kilépéshez.

8.5.3 Videórögzítés

Lépések

1. A élőkép felületen tartsa lenyomva a  gombot a felvétel indításához.



8-3 ábra Felvétel indítása



A rögzítési idő felül jelenik meg.

2. Nyomja le újra, és tartsa lenyomva a  gombot a rögzítés leállításához.

8.5.4 Előzetes videófelvétel

A funkció bekapcsolása és az előrögzítési idő beállítása után a készülék automatikusan rögzíti a visszapattanás előtti 5, 10 vagy 15 másodpercet, illetve a visszapattanás utáni 5, 10 vagy 15 másodpercet.



Lépések

1. Tartsa lenyomva a forgógombot a menü megjelenítéséhez.
2. Lépjen a  **Speciális beállítások** elemre, majd forgassa el a forgógombot a  kiválasztásához.
3. Nyomja meg a forgógombot a beállítások megnyitásához. Forgassa el a forgógombot az előrögzítési idő váltásához. 5 másodperc, 10 másodperc vagy 15 másodperc állítható be. A funkciót a **KI** lehetőség kiválasztásával is kikapcsolhatja.
4. Tartsa lenyomva a forgógombot a mentéshez és kilépéshez.

8.5.5 Helyi album

A rögzített képek és videófelvételek automatikusan tárolódnak a készüléken. Ezeket a helyi albumokban tekintheti meg.

Lépések

1. Tartsa lenyomva a forgógombot a menü megjelenítéséhez.
2. Lépjen a  **Speciális beállítások** elemre, majd forgassa el a forgógombot a  kiválasztásához.



Megjegyzés

Az albumok automatikusan létrejönnek, év + hónap szerint elnevezve. Egy adott hónap helyi képei és videói a megfelelő albumban kerülnek tárolásra. Például a 2024 júniusában készült képek és videók a 202406 elnevezésű albumban lesznek elmentve.

3. A forgógombot forgassa egy album kiválasztásához, majd nyomja meg a forgógombot a megnyitásához.
4. Forgassa el a forgógombot a megtekinteni kívánt fájl kiválasztásához.
5. Nyomja meg a forgógombot a kiválasztott fájl megtekintéséhez.



Megjegyzés

- A fájlok időrendi sorrendbe vannak rendezve. A legfrissebb fájl legfelül jelenik meg. Amennyiben nem találja a legfrissebb pillanatképeket vagy videófelveteleket, ellenőrizze a készülék dátum és idő beállításait. A fájlok megtekintésekor a forgógomb forgatásával változthat a fájlok között.
 - Videók lejátszása közben a forgógomb megnyomásával állíthatja le vagy folytathatja a videó lejátszását.
 - Album vagy fájl törléséhez tartsa lenyomva a következőt: * + (LRF modell) vagy + (nem LRF modell) a párbeszédpanel megnyitásához, és a felszólításnak megfelelően törölje az albumot vagy fájlt.
-

8.6 Fájlok exportálása

8.6.1 Fájlok exportálása a HIKMICRO Sight alkalmazással

A HIKMICRO Sight alkalmazással hozzáférhet a készüléken tárolt albumokhoz és exportálhatja a képeket a telefonra.

A kezdés előtt

Telepítse a HIKMICRO Sight alkalmazást a mobiltelefonra.

Lépések

1. Nyissa meg a HIKMICRO Sight alkalmazást és csatlakoztassa a készüléket az alkalmazáshoz. Lásd **Alkalmazás csatlakoztatása**.
2. Koppintson a **Média**fájlok gombra a készüléken tárolt albumok eléréséhez.

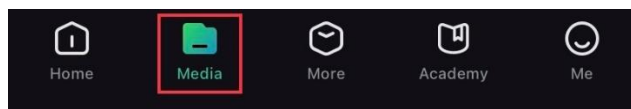

8-4 ábra Hozzáférés a készüléken tárolt albumokhoz

3. Koppintson a **Helyi** vagy a **Készülék** gombokra a fotók és videók megtekintéséhez.
 - **Helyi:** A rögzített fájlokat megtekintheti az alkalmazásban.
 - **Készülék:** A jelenlegi készüléken tárolt fájlokat tekintheti meg.



Megjegyzés

Előfordulhat, hogy a fotók vagy videók nem jelennek meg a **Készülék** mappában. Pöccintsen lefele az oldal frissítéséhez.

4. A kiválasztáshoz koppintson a fájlra, majd koppintson a **Letöltés** opcióra a fájl helyi telefonalbumokba történő exportálásához.

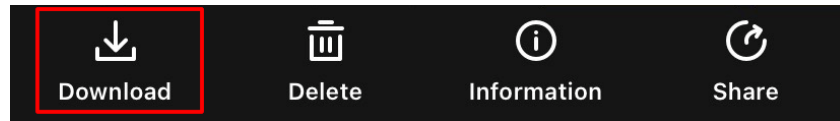

8-5 ábra Fájlok exportálása



Megjegyzés

- Lépjen a **Saját fiók** -> **Részletek** -> **Felhasználói kézikönyv** lehetőségre az alkalmazásban a műveletek részletes megtekintéséhez.
 - A készüléken tárolt albumokhoz az élőkép felület bal-alsó sarkában lévő ikonra kattintva is hozzáférhet.
 - Az exportálási művelet változhat az alkalmazás-frissítések függvényében. A valós alkalmazás-verziót tekintse vonatkozási alapnak.
-

8.6.2



Fájlok exportálása számítógép segítségével

Ezzel a funkcióval exportálhatók a rögzített képek és videók.

A kezdés előtt

Figyeljen arra, hogy a kábel csatlakoztatása közben a készülék legyen bekapcsolva.

Lépések

1. Tartsa lenyomva a forgógombot a menü megjelenítéséhez.
 2. Lépjen a  **Speciális beállítások** elemre, majd forgassa el a forgógombot a  kiválasztásához.
 3. Nyomja meg a forgógombot a konfiguráció megnyitásához.
 4. Az **USB flash meghajtó** kiválasztásához forgassa a forgógombot.
 5. Csatlakoztassa a készüléket a számítógéphez a C-típusú kábellel.
-



Megjegyzés

Figyeljen arra, hogy a kábel csatlakoztatása közben a készülék legyen bekapcsolva.

6. Nyissa meg a fájlkezelőt a számítógépen és válassza ki az eszköz meghajtóját. A DCIM mappában keresse meg az exportálandó, a rögzítési év és hónap alapján elnevezett mappát. Például egy 2024 júniusában rögzített videót vagy képet a **DCIM -> 202406** mappában találhat meg.

7. Válassza ki, majd másolja át a kívánt fájlokat a számítógépre.
8. Válassza le az eszközt a számítógépről.





Megjegyzés

- Ha a számítógéphez van csatlakoztatva, a készülék megjeleníti a képeket. A rögzítési, képernyőkép-készítési és hotspot funkciók azonban nem működnek.
 - A számítógéphez történő első csatlakoztatáskor az illesztőprogram automatikusan telepítődik.
-

9 Rendszerbeállítások



9.1 Dátum beállítása

Lépések

1. Tartsa lenyomva a forgógombot a menü megjelenítéséhez.
2. Lépjen a  **Speciális beállítások** elemre, majd forgassa el a forgógombot a  kiválasztásához.
3. Nyomja meg a forgógombot a konfiguráció megnyitásához.
4. Nyomja le a forgógombot az év, hónap vagy nap kiválasztásához, majd forgassa el a forgógombot a szám módosításához.
5. Tartsa lenyomva a forgógombot a mentéshez és kilépéshez.

9.2 Idő szinkronizálása

Lépés



1. Tartsa lenyomva a forgógombot a menü megjelenítéséhez.
2. Lépjen a  **Speciális beállítások** elemre, majd forgassa el a forgógombot a  kiválasztásához.
3. Nyomja meg a forgógombot a konfiguráció megnyitásához.
4. Az óramegjelenítési rendszer váltásához forgassa el a forgógombot. 24 órás vagy 12 órás rendszer választható. Ha 12 órás rendszert választ, nyomja meg a forgógombot, majd forgassa el a DE vagy DU lehetőség kiválasztásához.
5. Nyomja le a forgógombot az órák vagy percek kiválasztásához, majd forgassa el a forgógombot a szám módosításához.
6. Tartsa lenyomva a forgógombot a mentéshez és kilépéshez.

9.3 Nyelv beállítása

Ez a funkció a készülék nyelvének beállítására szolgál.

Lépések



1. Tartsa lenyomva a forgógombot a menü megjelenítéséhez.

2. Lépjen a  **Speciális beállítások** elemre, majd forgassa el a forgógombot a  kiválasztásához.
3. Nyomja meg a forgógombot a konfiguráció megnyitásához.
4. Válassza ki a kívánt nyelvet a forgógomb elforgatásával, majd nyomja meg a forgógombot a megerősítéshez.
5. Tartsa lenyomva a forgógombot a mentéshez és kilépéshez.

9.4 Mértékegység beállítása

A távolságmérés mértékegysége igény szerint módosítható.



Lépések

1. Tartsa lenyomva a forgógombot a menü megjelenítéséhez.
2. Lépjen a  **Speciális beállítások** elemre, majd forgassa el a forgógombot a  kiválasztásához.
3. Nyomja meg a forgógombot a konfiguráció megnyitásához.
4. A forgógombot forgatva válassza ki a mértékegységet.
5. Tartsa lenyomva a forgógombot a mentéshez és kilépéshez.

9.5 Eszköz képernyőjének tükrözése számítógépre



Az eszköz támogatja a képernyő PC-re történő átvitelét egy UVC-protokollon alapuló streaming-médialejátszón keresztül. A részletekért megtekintheti az eszköz képét a számítógép kijelzőjén.

Lépések

1. Tartsa lenyomva a forgógombot a menü megjelenítéséhez.
2. Lépjen a  **Speciális beállítások** elemre, majd forgassa el a forgógombot a  kiválasztásához.
3. Nyomja meg a forgógombot a konfiguráció megnyitásához.
4. A forgógombot forgatva válassza ki a **Digitális** lehetőséget.
5. Tartsa lenyomva a forgógombot a mentéshez és kilépéshez.
6. Nyissa meg az UVC-protokollalapú lejátszót, és csatlakoztassa az eszközt a C-típusú kábelen keresztül a számítógéphez.



9.6 Eszközinformációk megtekintése

Lépések

1. Tartsa lenyomva a forgógombot a menü megjelenítéséhez.
2. Lépjen a  **Speciális beállítások** elemre, majd forgassa el a forgógombot a  kiválasztásához.
3. Nyomja meg a forgógombot a megerősítéshez. Megjelennek a készülékadatok, mint például a verziószám és sorozatszám.
4. Tartsa lenyomva a forgógombot a kilépéshez.

9.7 Eszköz visszaállítása

Lépések

1. Tartsa lenyomva a forgógombot a menü megjelenítéséhez.
2. Lépjen a  **Speciális beállítások** elemre, majd forgassa el a forgógombot a  kiválasztásához.
3. Nyomja meg a forgógombot az összes paraméter (kivéve a célkeresztet) visszaállításához a felszólításnak megfelelően.

10 Gyakran ismételt kérdések

10.1 Miért nem működik a kijelző?

- Ellenőrizze, hogy az eszköz lemerült-e vagy készenléti módban van-e, vagy engedélyezve van-e rajta az **Automatikus kikapcsolás**.
- Próbálja újra bekapcsolni a kijelzőt, miután 5 percig töltötte az akkut.

10.2 Nem tiszta a kép, hogyan állítsam be?

Állítsa be a dioptriabeállító gyűrűt vagy a fókuszyűrűt úgy, hogy a kép tiszta legyen. Lásd: *Dioptria beállítása* vagy *Fókusz beállítása*.

10.3 Sikertelen kép- vagy videórögzítés. Mi lehet az oka?

Ellenőrizze a következőket.

- A készülék csatlakoztatva van a számítógéphez? A rögzítés kikapcsolt állapotra van állítva?
- Megtelt a tárhely?
- Alacsony az akkumulátor töltöttségi szintje?

10.4 Miért nem találja meg a számítógép a készüléket?

Ellenőrizze a következőket.

- Ellenőrizze, hogy az eszköz USB-kapcsolat módja **USB flash meghajtó** módra van-e beállítva.
- A készülék a mellékelt USB-kábellel van csatlakoztatva a számítógéphez?
- Amennyiben másik USB-kábelt használ, arra figyeljen, hogy ne legyen 1 méternél hosszabb.

Jogi információk

©Hangzhou Microimage Software Co., Ltd. Minden jog fenntartva.

A kézikönyvvel kapcsolatos tudnivalók

A jelen kézikönyv a termék használatával és kezelésével kapcsolatos utasításokat tartalmaz. Az itt szereplő képek, diagramok, ábrák és minden további információ csupán leírásként és magyarázatként szolgál. A kézikönyvben szereplő információk a firmware-frissítések és egyéb okok miatt előzetes értesítés nélkül változhatnak. A kézikönyv legújabb verzióját a HIKMICRO webhelyén találja (www.hikmicrotech.com).

A Kézikönyvet a termékkel kapcsolatos támogatáshoz megfelelő képesítéssel rendelkező szakemberek támogatásával és útmutatásával együtt használja.

Védjegnyilatkozat

A  **HIKMICRO** és az egyéb HIKMICRO-védjegyek és -logók a HIKMICRO tulajdonát képezik különféle joghatóságokban.

Az említett egyéb védjegyek és logók a megfelelő tulajdonosok tulajdonát képezik.

JOGI NYILATKOZAT

EZT A KÉZIKÖNYVET, VALAMINT A BENNE SZEREPLŐ TERMÉKET ANNAK HARDVER-, SZOFTVER-ÖSSZETEVŐIVEL ÉS FIRMWARE-ÉVEL EGYÜTT „EREDETI FORMÁBAN” BIZTOSÍTJUK, „BELEÉRTVE AZOK ÖSSZES ESETLEGES HIBÁJÁT”. A HIKMICRO NEM VÁLLAL SEM KIFEJEZETT, SEM TÖRVÉNY ÁLTAL VÉLELMEZETT JÓTÁLLÁST TÖBBEK KÖZÖTT – DE NEM KORLÁTOZVA – A TERMÉK ÉRTÉKESÍTHETŐSÉGÉRE, MEGFELELŐ MINŐSÉGÉRE, VALAMINT ADOTT CÉLRA VALÓ ALKALMASSÁGÁRA. A TERMÉKET KIZÁRÓLAG SAJÁT FELELŐSSÉGÉRE HASZNÁLHATJA. A HIKMICRO SEMMILYEN ESETBEN SEM VÁLLAL FELELŐSSÉGET ÖN FELÉ SEMMILYEN KÜLÖNLEGES, KÖVETKEZMÉNYES, JÁRULÉKOS VAGY KÖZVETETT KÁRÉRT, BELEÉRTVE TÖBBEK KÖZÖTT A TERMÉK HASZNÁLATÁVAL ÖSSZEFÜGGÉSBEN AZ ÜZLETI HASZON ELVESZTÉSÉBŐL, AZ ÜZLETMENET MEGSZAKADÁSÁBÓL, VALAMINT AZ ADATOK VAGY DOKUMENTUMOK ELVESZTÉSÉBŐL EREDŐ KÁROKAT, TÖRTÉNJEN EZ SZERZŐDÉSSZEGÉS VAGY KÁROKOZÁS (BELEÉRTVE A GONDATLANSÁGOT) EREDMÉNYEKÉNT, MÉG AKKOR SEM, HA A HIKMICRO VÁLLALATOT TÁJÉKOZTATTÁK AZ ILYEN KÁROK BEKÖVETKEZÉSÉNEK LEHETŐSÉGÉRŐL.

ÖN TUDOMÁSUL VESZI, HOGY AZ INTERNET TERMÉSZETÉBŐL FAKADÓAN KOCKÁZATOKAT REJT, ÉS A HIKMICRO SEMMILYEN

FELELŐSSÉGET NEM VÁLLAL A RENDELLENES MŰKÖDÉSÉRT, A SZEMÉLYES ADATOK KISZIVÁRGÁSÁÉRT VAGY MÁS OLYAN KÁROKÉRT, AMELYEKET KIBERTÁMADÁSOK, HACKERTÁMADÁSOK, VÍRUSFERTŐZÉSEK VAGY MÁS INTERNETES BIZTONSÁGI VESZÉLYEK OKOZTAK; A HIKMICRO AZONBAN KÉRÉSRE IDŐBEN MŰSZAKI TÁMOGATÁST NYÚJT.

ÖN ELFOGADJA, HOGY EZT A TERMÉKET KIZÁRÓLAG A VONATKOZÓ TÖRVÉNYI ELŐÍRÁSOK BETARTÁSÁVAL HASZNÁLJA, ÉS HOGY A VONATKOZÓ TÖRVÉNYEKNEK MEGFELELŐ HASZNÁLAT KIZÁRÓLAG AZ ÖN FELELŐSSÉGE. KÜLÖNÖSKÉPPEN AZ ÖN FELELŐSSÉGE, HOGY A TERMÉK HASZNÁLATA SORÁN NE SÉRTSE HARMADIK FÉL JOGAIT, BELEÉRTVE, DE NEM KORLÁTOZVA A NYILVÁNOSSÁGRA, SZELLEMI TULAJDONRA, ADATOK VÉDELMERE ÉS EGYÉB SZEMÉLYES ADATOKRA VONATKOZÓ JOGOKAT. TILOS A TERMÉKET ILLEGÁLIS VADÁSZATRA, MAGÁNÉLET MEGSÉRTÉSÉRE VAGY BÁRMILYEN MÁS, TÖRVÉNYTELEN VAGY A KÖZÉRDEKET SÉRTŐ CÉLRA HASZNÁLNI. A TERMÉKET NEM HASZNÁLHATJA TILTOTT CÉLRA, BELEÉRTVE A TÖMEGPUSZTÍTÓ FEGYVEREK FEJLESZTÉSÉT VAGY GYÁRTÁSÁT, A VEGYI VAGY BIOLÓGIAI FEGYVEREK FEJLESZTÉSÉT VAGY GYÁRTÁSÁT, VALAMINT BÁRMILYEN, ROBBANÁSVESZÉLYES VAGY NEM BIZTONSÁGOS NUKLEÁRIS HASADÓANYAG-CIKLUSSAL KAPCSOLATOS TEVÉKENYSÉGET, ILLETVE EMBERI JOGI VISSZAÉLÉSEKET TÁMOGATÓ MÓDON TÖRTÉNŐ FELHASZNÁLÁST.

TARTSA BE A HATÁLYOS TÖRVÉNYEK ÉS RENDELETEK TILTÁSAIT ÉS RENDELKEZÉSEIT, KÜLÖNÖS TEKINTETTEL A TŰZFEGYVEREKRE ÉS A VADÁSZATRA VONATKOZÓ HELYI TÖRVÉNYEKRE ÉS RENDELETEKRE. A TERMÉK MEGVÁSÁRLÁSA ÉS HASZNÁLATA ELŐTT MINDIG ISMERJE MEG A NEMZETI RENDELETEKET ÉS SZABÁLYOKAT. NE FELEDJE, HOGY A TERMÉK MEGVÁSÁRLÁSHOZ, ELADÁSÁHOZ, REKLÁMOZÁSÁHOZ ÉS/VAGY HASZNÁLATÁHOZ KÜLÖNFÉLE ENGEDÉLYEKRE ÉS BIZONYÍTVÁNYOKRA LEHET SZÜKSÉGE. A HIKMICRO NEM VÁLLAL FELELŐSSÉGET AZ ILYEN TÖRVÉNYTELEN VAGY NEM MEGFELELŐ VÁSÁRLÁSÉRT, ÉRTÉKESÍTÉSÉRT, FORGALMAZÁSÉRT ÉS VÉGSŐ FELHASZNÁLÁSÉRT, VALAMINT AZ EZEKBŐL SZÁRMAZÓ BÁRMILYEN KÜLÖNLEGES, KÖVETKEZMÉNYES, JÁRULÉKOS VAGY KÖZVETETT KÁROKÉRT.

A JELEN KÉZIKÖNYV ÉS A HATÁLYOS TÖRVÉNYEK KÖZÖTTI ELLENTMONDÁSOK ESETÉN AZ UTÓBBI A MÉRVADÓ.

Szabályozással kapcsolatos információk

Ezek a cikkelemek kizárólag a megfelelő jelt vagy információt viselő termékekre vonatkoznak.

EU megfelelési nyilatkozat



Ez a termék és a mellékelt tartozékai (ha vannak) a „CE” jelzést viselik, így megfelelnek a 2014/30/EU (EMCD), a 2014/35/EU (LVD) és a 2011/65/EU (RoHS) és a 2014/53/EU irányelvben felsorolt harmonizált európai szabványoknak.

A Hangzhou Microimage Software Co., Ltd. ezennel kijelenti, hogy ez az eszköz (lásd a címkén) megfelel a 2014/53/EU irányelvnek.

Az EU-megfelelési nyilatkozat teljes szövege a következő weboldalon érhető el:

<https://www.hikmicrotech.com/en/support/download-center/declaration-of-conformity/>

Frekvenciasávok és teljesítmény (CE-jelöléshez)

Az alábbi rádióberendezésre érvényes frekvenciasávok és a leadott teljesítmény (sugárzott és/vagy vezetett) névleges határértékei a következők:

Wi-Fi 2,4 GHz (2,4 GHz - 2,4835 GHz), 20 dBm

5 GHz (5,15 GHz–5,25 GHz): 23 dBm

Ha az eszközhöz nincs mellékelve tápadapter, használjon minősített gyártó által készített tápadaptert. A tápellátással szembeni részletes követelmények a termék műszaki adataiban vannak feltüntetve.

Ha az eszközhöz nincs mellékelve akkumulátor vagy elem, használjon minősített gyártó által biztosított akkumulátort vagy elemet. Az akkumulátorral szembeni részletes követelmények a termék műszaki adataiban vannak feltüntetve.





2012/19/EU irányelv (WEEE irányelv): Az ilyen jelzéssel ellátott termékeket nem lehet szelektálatlan kommunális hulladékként kiselejtezni az Európai Unióban. A megfelelő újrahasznosítás érdekében vigye vissza ezt a terméket helyi forgalmazóhoz, amikor új, egyenértékű berendezést vásárol, vagy adja le a kijelölt gyűjtőhelyeken. További információért keresse fel az alábbi weboldalt: www.recyclethis.info.



2006/66/EK irányelv és annak 2013/56/EU kiegészítése (akkumulátor-irányelv): Ez a termék olyan akkumulátort tartalmaz, amelyet az Európai Unióban tilos szelektálatlan kommunális hulladékként ártalmatlanítani. A termékdokumentációban további információkat talál az akkumulátorról. Az akkumulátor ezzel a jelzéssel van ellátva. A jelzésen megtalálhatók lehetnek a kadmiumot (Cd), ólmot (Pb) vagy higanyt (Hg) jelző betűjelek. A megfelelő újrahasznosítás érdekében vigye vissza az akkumulátort a forgalmazóhoz, vagy juttassa el egy kijelölt gyűjtőhelyre. További információért keresse fel az alábbi honlapot: www.recyclethis.info.

Szimbólumok jelentése

A jelen dokumentumban található szimbólumok a következőket jelentik.

Szimbólum	Leírás
 Megjegyzés	További információkat tartalmaz, melyek kiemelik, vagy kiegészítik az alapszöveg fontos részeit.
 Figyelmeztetés	Potenciálisan veszélyes helyzetet jelöl, amelyet ha nem kerülnek el, az eszköz megsérülhet, az adatok elveszhetnek, a teljesítmény csökkenhet, vagy váratlan eredmények adódhatnak.
 Veszély	Magas kockázatú veszélyt jelöl, amelyet ha nem kerülnek el, halálhoz vagy súlyos sérüléshez vezethet.

Biztonsági utasítások

Ezen utasítások célja annak biztosítása, hogy a felhasználó a terméket megfelelően tudja használni veszély vagy vagyoni veszteség elkerülése érdekében. Kérjük, használat előtt figyelmesen olvassa el az összes biztonsági információt.

Szállítás

- Szállítás alkalmával tartsa a terméket az eredeti vagy ahhoz hasonló csomagolásban.
- Minden csomagolóanyagot őrizzen meg a későbbi felhasználás érdekében. Hiba esetén az eredeti csomagolásában kell a készüléket visszaküldenie a gyártónak. Az eredeti csomagolástól eltérő csomagolás a termék sérülését okozhatja. A vállalat ez esetben nem vállal semmilyen felelősséget.
- Ne ejtse le és ne tegye ki ütődésnek a készüléket. Tartsa távol a készüléket a mágneses zavarforrásoktól.

Tápellátás

- Amennyiben a készülék csomagja tartalmaz hálózati adaptert, kizárólag a mellékelt adaptert használja. Ha a csomag nem tartalmaz hálózati adaptert, bizonyosodjon meg, hogy a használt hálózati adapter vagy más tápegységek megfelelnek a korlátozott áramforrásokra vonatkozó előírásoknak. A tápegység teljesítményének paraméterei a termék címkéjén található.
- Ellenőrizze, hogy a tápcsatlakozó stabilan van-e csatlakoztatva a konnektorhoz.
- NE csatlakoztasson több készüléket egy hálózati adapterre, hogy elkerülje a túlterhelés okozta túlmelegedést vagy tűzveszélyt.

Akkumulátor

- A készülék 18650-es típusú, külső, újratölthető akkumulátorral működik, amelynek mérete 19 mm × 70 mm. Az akkumulátor névleges feszültsége 3,6 V, a kapacitása pedig 3200 mAh.
- A beépített akkumulátor típusa újratölthető lítium-ion akkumulátor, amelynek mérete 23 mm × 67 mm. A névleges feszültség 3,6 V, a kapacitás pedig 3350 mAh.
- VIGYÁZAT: Az akkumulátor nem megfelelő típusúra cserélése robbanásveszélyt idézhet elő. Csak azonos, vagy egyenértékű típusra cserélje.
- Nem megfelelő méretű akkumulátorok nem szerelhetők be, és ugyanakkor rendellenes leállást okozhatnak.
- Az elem nem megfelelő típusal történő helyettesítése hatástalanná tehet egy biztonsági berendezést (például bizonyos típusú lítiumion-akkumulátorok esetében).

- Kérjük, szükség esetén a gyártó által javasolt típusú akkumulátort szerezzen be.
- A felhasználók által vásárolt akkumulátoroknak meg kell felelniük az akkumulátorok biztonságára vonatkozó nemzetközi szabványoknak (pl. EN/IEC-szabványok).
- Csak minősített gyártó által készített elemet használjon. Az akkumulátorral szembeni részletes követelmények a termék műszaki adataiban vannak feltüntetve.
- A használt elemeket az utasításoknak megfelelően semlegesítse.
- Vegye ki az akkumulátort, ha hosszabb ideig nem használja a készüléket.
- Az akkumulátor hosszú távú tárolásakor az akkumulátor minőségének biztosítása érdekében ellenőrizze fél évente, hogy az teljesen fel van-e töltve. Ellenkező esetben rongálódás következhet be.
- A beépített akkumulátor nem vehető ki. Kérjük, forduljon a gyártóhoz, ha javítás szükséges.
- Helyezze be a külső akkumulátort, mielőtt a beépített akkumulátor lemerülne, különben a készülék nem kapcsolható be.
- Figyeljen arra, hogy az akkumulátor hőmérséklete töltés közben legyen 0 °C és 45 °C között.
- Tilos az elemet tűzbe vagy forró sütőbe helyezni, illetve összetörni vagy szétvágni, mert ez robbanást okozhat.
- Tilos az akkumulátort rendkívül magas hőmérsékleten vagy alacsony légnyomású környezetben hagyni, mert ez robbanáshoz vagy gyúlékony folyadék, illetve gáz szivárgásához vezethet.
- Ügyeljen arra, hogy töltés közben az akkumulátortöltő 2 méteres körzetén belül ne legyenek éghető anyagok.
- NE helyezze az akkumulátort tartalmazó készüléket hőforrás vagy nyílt láng közelébe. Óvja a közvetlen napsütéstől.
- Tartsa az akkumulátort gyermekektől TÁVOL.
- NE nyelje le az akkumulátort, hogy elkerülje a vegyi égési sérüléseket.

Karbantartás

- Ha a termék NEM működik megfelelően, forduljon a kereskedőhöz vagy a legközelebbi szervizközpontoz. Nem vállalunk felelősséget az illetéktelen javításból vagy karbantartásból eredő károkért.
- Győződjön meg róla, hogy az eszköz szakemberek általi szétszerelése és javítása előtt az eszközt áramtalanították.
- Törölje le a készüléket egy tiszta ruhával és kis mennyiségű etanollal, ha szükséges.
- Ha a készüléket nem a gyártó által meghatározott módon használja, a védelem szintje csökkenhet.
- A karcosodás elkerülése érdekében tisztítsa a lencsét puha, száraz kendővel vagy tisztítópapírral.

Használati környezet

- Bizonyosodjon meg, hogy a használati környezet megfelel a készülék előírásainak. Az üzemi hőmérséklet -30 °C és 55 °C között, az üzemi páratartalom 5% és 95% között lehet.
- NE TEGYE ki a készüléket erős elektromágneses sugárzásnak vagy poros környezetnek.
- NE IRÁNYÍTSA az objektívet a Nap vagy más erős fényforrás irányába.
- A készüléket száraz és jól szellőző környezetben helyezze el.
- Ha bármilyen lézerekészüléket használ, figyeljen arra, hogy a készülék lencséjét ne érje a lézersugár, különben az kiéghet.
- Ne szerelje a készüléket rezgő felületre, vagy olyan helyre, ahol rázkódás érheti (ellenkező esetben a készülék károsodhat).
- Ez a berendezés nem használható olyan helyen, ahol gyermekek lehetnek jelen.

Vészhelyzet

Ha a készülék füstöt, furcsa szagot vagy zajt bocsát ki, azonnal kapcsolja ki, húzza ki a tápkábelt, majd forduljon a szervizközpontoz.

Lézer

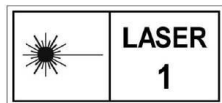

Ha bármilyen lézerekészüléket használ, figyeljen arra, hogy a készülék lencséjét ne érje a lézersugár, különben az kiéghet. A készülékből származó lézersugárzás szemsérüléseket eredményezhet, bőr vagy éghető anyagok égését okozhatja. Mielőtt engedélyezné a lézeres távolságmérési funkciót, bizonyosodjon meg, hogy nincsenek emberek vagy gyúlékony anyagok a lézertencse előtt. Ne helyezze az eszközt olyan helyre, ahol gyermekek elérhetik. A hullámhossz 905 nm, az impulzus időtartama 35 ns, a maximális átlagos kimeneti teljesítmény pedig 2 mW. Az IEC 60825-1:2014, az EN 60825-1:2014+A11:2021 és az EN 50689:2021 szerint ez a lézertermék az 1. osztályú lézertermék és fogyasztói lézertermék besorolású.

A gyártó címe

313-as szoba, B egység, 2-es épület, 399 Danfeng Road, Xixing alkerület, Binjiang kerület, Hangzhou, Zhejiang 310052, Kína

Hangzhou Microimage Software Co., Ltd.

MEGFELELŐSÉGI MEGJEGYZÉS: A termográfias sorozat termékeire exportszabályozás vonatkozhat különböző régiókban és országokban, pl. az Egyesült Államokban, az Európai Unióban, az Egyesült Királyságban és/vagy a wassenaari egyezmény más tagországaiban. Ha a termográfias sorozat termékeit különböző országok közt szeretné szállítani, exportálni

vagy újraexportálni, tájékozódjon a szükséges exportengedélyekről és követelményekről egy jogi vagy megfelelőségi szakértőnél, vagy a helyi hatóságoknál.



 Hikmicro Hunting.Global

 Hikmicro Hunting.Global

 HIKMICRO Outdoor

 HIKMICRO

 www.hikmicrotech.com

 support@hikmicrotech.com