

Benutzerhandbuch

Wärmebild-Monokular

CONDOR LRF 2.0-SERIE

V5.5.118 202412



Kontaktieren Sie
uns

INHALT

1	Überblick	1
1.1	Beschreibung des Geräts.....	1
1.2	Hauptfunktion.....	1
1.3	Aufbau.....	2
2	Vorbereitung	6
2.1	Akku einsetzen	6
2.1.1	Akku-Anleitung.....	6
2.1.2	Einsetzen der Batterien	6
2.2	Kabelanschluss	7
2.3	Umhängegurt befestigen	8
2.4	Befestigen Sie die Handschlaufe	9
2.5	Tragetasche verwenden.....	9
2.6	Ein-/Ausschalten	10
2.7	Auto. Bildschirm aus	11
2.8	Beschreibung des Menüs	12
2.9	App-Verbindung.....	13
2.10	Firmware Status	14
2.10.1	Firmware-Status prüfen	14
2.10.2	Gerät aktualisieren	14
3	Bildeinstellungen	16
3.1	Dioptrien einstellen.....	16
3.2	Fokus einstellen.....	16
3.3	Helligkeit einstellen	17
3.4	Kontrast einstellen	17
3.5	Farbtemperatur einstellen.....	17
3.6	Schärfe einstellen.....	18
3.7	Szenenmodus auswählen.....	19
3.8	Paletten einstellen.....	19
3.8.1	Benutzerdefinierte aktivierte Paletten	19
3.8.2	Paletten umschalten.....	20
3.9	Digitalzoom einstellen.....	22
3.10	Bild-im-Bild-Modus einstellen	23
3.11	Zoom Pro	23
3.12	Flachfeldkorrektur	24
3.13	Defekte Pixel korrigieren	24
4	Entfernung messen.....	26
5	Allgemeine Einstellungen	28
5.1	OSD einstellen	28
5.2	Bildstil festlegen.....	28
5.3	Markenlogo festlegen	28

Benutzerhandbuch für Wärmebild-Monokular

5.4	Einbrennschutz	29
5.5	Stelle mit höchster Temperatur verfolgen	29
5.6	Erfassen und Video	30
5.6.1	Bild erfassen	30
5.6.2	Audio einstellen	30
5.6.3	Video aufnehmen.....	31
5.6.4	Lokales Album anzeigen	31
5.7	Dateien exportieren	32
5.7.1	Dateien über HIKMICRO Sight exportieren.....	32
5.7.2	Dateien über PC exportieren	33
6	Systemeinstellungen	35
6.1	Datum anpassen	35
6.2	Zeit einstellen	35
6.3	Sprache einstellen.....	35
6.4	Gerätebildschirm an den PC übertragen.....	36
6.5	Einheit einstellen	36
6.6	Diagnoseprotokoll speichern.....	37
6.7	Gerätedaten anzeigen	37
6.8	Gerät wiederherstellen	37
6.9	Gerät zurücksetzen	38
7	Häufig gestellte Fragen	39
7.1	Warum blinkt die Ladeanzeige nicht ordnungsgemäß?.....	39
7.2	Warum leuchtet die Betriebsanzeige nicht?	39
7.3	Das Bild ist nicht scharf, wie kann es eingestellt werden?	39
7.4	Aufnahme oder Aufzeichnung schlägt fehl. Welches Problem liegt vor?.....	39
7.5	Warum erkennt der PC das Gerät nicht?.....	39

1 Überblick

1.1 Beschreibung des Geräts

Die HIKMICRO CONDOR LRF 2.0-Serie ist ein leistungsstarkes und innovatives Wärmemonokular, das mit einem hochwertigen Infrarotdetektor ausgestattet ist. Das Gerät kann vor allem bei der Jagd im Wald und auf dem Feld, bei der Vogelbeobachtung, der Tiersuche, bei Abenteuern und Rettungsszenario eingesetzt werden, unabhängig von Licht- und Wetterbedingungen.

- Mit weniger als 15 mK NETD und einem verschlusslosen Bildsystem gewährleistet es ein nahtloses Beobachtungserlebnis mit ultraklarer Bildqualität und Detailerkennung, ohne von einem Verschluss beeinträchtigt zu werden.
- Die Entfernung kann mit dem 1000-m-Laser-Entfernungsmessgerät unter allen Bedingungen genau gemessen werden.

1.2 Hauptfunktion

- **Zoom Pro:** Ein fortschrittlicher Algorithmus zur Verarbeitung von gezoomten Bildern, der für eine maximale Bildoptimierung bei Digitalzoom sorgt.
- **HSIS (HIKMICRO Shutterloses Bildsystem):** Es handelt sich um einen dynamischen Lernprozess ohne Verlust der Bildqualität. Dies macht regelmäßige Kalibrierungspausen überflüssig und stellt sicher, dass Sie im Einsatz nie einen kritischen Moment verpassen.
- **Lokales Album:** Das lokale Album speichert aufgenommene Bilder und Videos, die Ihnen dabei helfen, zu klären, ob Sie sofort Erfolgserlebnisse haben.
- **Entfernungsmessung:** Das Gerät kann den Abstand zwischen dem Ziel und der Beobachungsposition messen.
- **Auto. Bildschirm aus:** Die Funktion kann das Gerät durch Winkeländerungen in den Standby-Modus versetzen bzw. aufwecken. Bei Aktivierung der Funktion verdunkelt sich der Bildschirm, um Energie zu sparen und die Akkulaufzeit zu verlängern.
- **App-Verbindung:** Das Gerät kann Fotos aufnehmen, Videos aufzeichnen und Einstellungen über die HIKMICRO Sight App

vornehmen, nachdem es über einen Hotspot Ihrem Smartphone verbunden wurde.

1.3

Aufbau



Hinweis

- Das Aussehen kann je nach Modell variieren. Bitte nehmen Sie das tatsächliche Produkt als Referenz.
 - Die Bilder in diesem Handbuch dienen nur der Veranschaulichung. Bitte nehmen Sie das tatsächliche Produkt als Referenz.
-

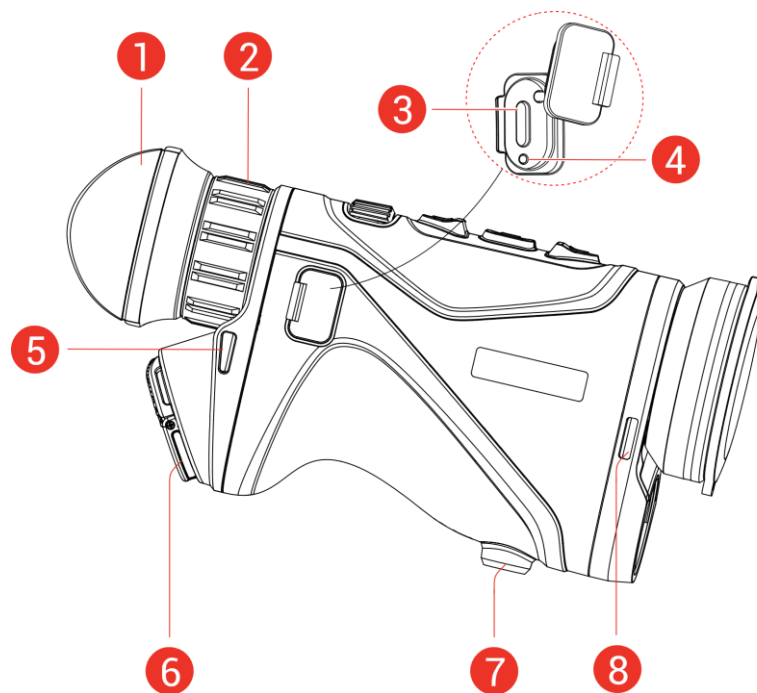



Abbildung 1-1 Aufbau

Tabelle 1-1 Beschreibungen der Komponenten

Nr.	Komponente	Beschreibung
1	Okular	Das dem Auge am nächsten liegende Teil, um das Ziel zu sehen.
2	Dioptrieneinstellring	Stellt die Dioptrieneinstellung ein.
3	Type-C-Schnittstelle	Zum Anschließen des Geräts an die Stromversorgung oder zum Übertragen von Daten mit einem Type-C-Kabel.
4	Ladezustandsanzeige	<ul style="list-style-type: none"> ● Blinkt rot und grün: Es ist ein Fehler aufgetreten. ● Durchgehend rot: Ladezyklus. ● Leuchtet Grün: Vollständig aufgeladen.
5, 8, 12, 18	Riemenbefestigungspunkt	Dient zum Befestigen des Umhängebands oder der Handschlaufe.
6	Akkufach	Zum Halten der Akkus.
7	Befestigung für ein Stativ	Zur Befestigung eines Stativs.
9	Objektivdeckel	Schützt das Objektiv vor Staub und Kratzern.
10	Wärmebildobjektiv	Für Wärmebildaufnahmen.

Nr.	Komponente	Beschreibung
11	Laser-Entfernungsmesser	Messen Sie die Entfernung zum Ziel mit dem Laser.
13	 Nach-oben-Taste	<p>Nicht-Menümodus:</p> <ul style="list-style-type: none"> ● Drücken: Die Laser-Entfernungsmessung einschalten. ● Doppelklick: Die Laser-Entfernungsmessung ausschalten. ● Gedrückt halten: Starten/stoppen der Videoaufnahme. <p>Menümodus: Nach oben.</p>
14	 Modus-Taste	<p>Nicht-Menümodus:</p> <ul style="list-style-type: none"> ● Drücken: Paletten umschalten. ● Gedrückt halten: Rufen Sie das Menü auf. <p>Menümodus:</p> <ul style="list-style-type: none"> ● Drücken: Parameter bestätigen/einstellen. ● Gedrückt halten: Speichern und Menü verlassen.
15	 Nach-unten-Taste	<p>Nicht-Menümodus:</p> <ul style="list-style-type: none"> ● Drücken: Digitalzoom umschalten. ● Gedrückt halten: Ungleichmäßigkeit der Anzeige korrigieren (FFC). <p>Menümodus: Nach unten.</p>
16	Fokusrad	Stellen Sie den Fokus ein, um die Ziele klar zu erkennen.
17	 Ein/Aus-Taste	<ul style="list-style-type: none"> ● Drücken: Standby-Modus/Gerät aufwecken. ● Gedrückt halten: Ein-/Ausschalten.
13 + 14	Nach-oben-Taste + Modus-Taste	Drücken Sie, um Fotos aufnehmen.

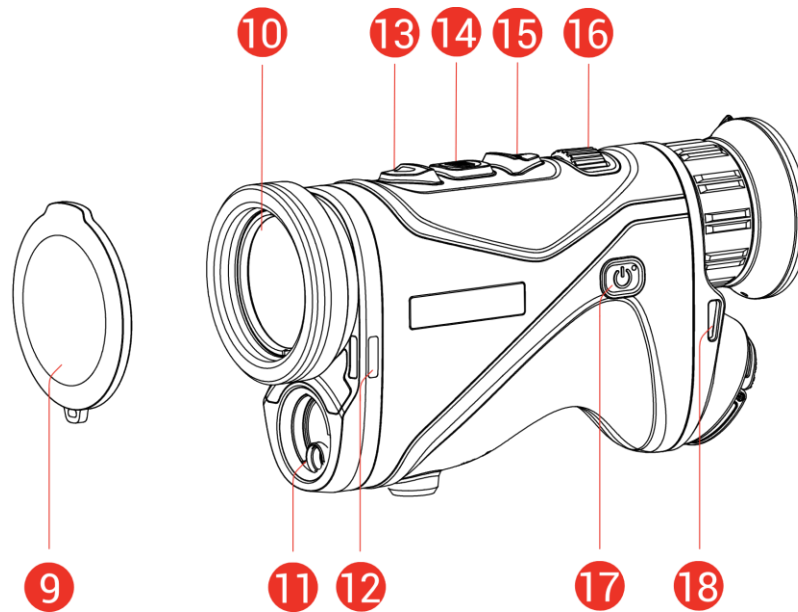

Hinweis

- Die Betriebsanzeige leuchtet rot, wenn das Gerät eingeschaltet ist.
 - Wenn Sie bei aktivierter Funktion „Auto. Bildschirm aus“  drücken, um in den Standby-Modus zu wechseln, können Sie für das Aufwecken des Geräts dieses auch neigen oder drehen. Im Abschnitt ***Auto. Bildschirm aus*** erhalten Sie Informationen zu den detaillierten Abläufen.
-

2 Vorbereitung

2.1 Akku einsetzen

2.1.1 Akku-Anleitung

- Das Gerät unterstützt einen austauschbaren, Lithium-Ionen-Akku der Größe 21700 mit den Maßen 22,3 mm × 76 mm. Der Akku hat eine Nennspannung von 3,59 V und eine Kapazität von 5500 mAh.
- Um eine bessere Leitfähigkeit zu gewährleisten, sollten Sie bei Verschmutzung des Batteriefachdeckels das Gewinde mit einem sauberen Tuch abwischen.
- Laden Sie die Batterie vor dem ersten Gebrauch mit dem Ladegerät mehr als 4 Stunden lang auf.
- Nehmen Sie die Batterie heraus, wenn das Gerät längere Zeit nicht benutzt wird.

2.1.2 Einsetzen der Batterien

Batterie ins Batteriefach einlegen.

Schritte

1. Heben Sie die Zuglasche (1) an und drehen Sie den Deckel des Batteriefachs entgegen dem Uhrzeigersinn (2), um sie zu lösen.



Abbildung 2-1 Öffnen der Abdeckung des Batteriefachs

2. Setzen Sie den Akku so im Batteriefach ein, wie es die positiven und negativen Markierungen anzeigen.

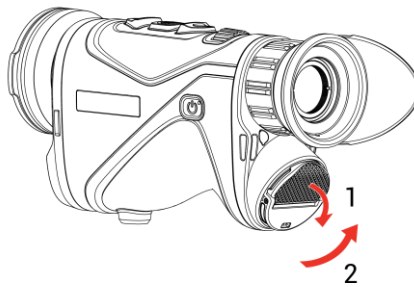

Abbildung 2-2 Einlegen der Batterie

3. Setzen Sie den Batteriefachdeckel (3) ein und drehen Sie ihn im Uhrzeigersinn (4), bis er fest sitzt und verriegelt ist.

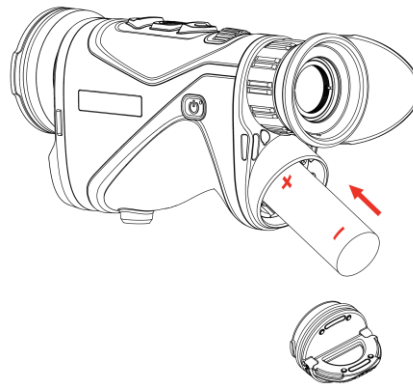

Abbildung 2-3 Die Abdeckung schließen

2.2 Kabelanschluss

Schritte

1. Öffnen Sie die Schutzkappe des Type-C-Anschlusses.
2. Verbinden Sie Gerät und Netzteil über ein USB-Typ-C-Kabel, um das Gerät aufzuladen. Alternativ können Sie das Gerät mit einem PC verbinden, um Dateien zu exportieren.

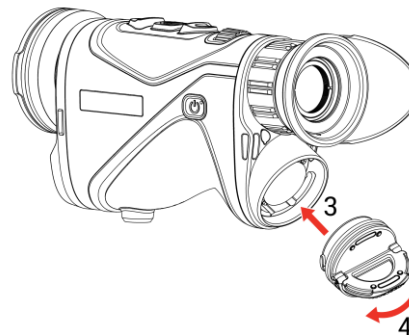

Abbildung 2-4 USB-Anschluss



Hinweis

- Laden Sie das Gerät auf, nachdem Sie die Batterie in das Batteriefach des Geräts eingelegt haben.
 - Die Temperatur beim Aufladen muss zwischen 0 °C und 50 °C liegen.
 - Verwenden Sie das Ladegerät zum Aufladen des Akkus.
 - Wenn die Batterie längere Zeit nicht benutzt wird, laden Sie sie vor der Verwendung mit einem Ladegerät auf. In diesem Fall wird das Laden des Geräts vom Typ C nicht unterstützt.
-

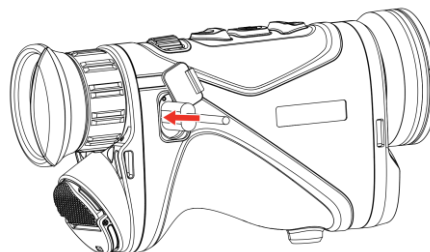
2.3 Umhängegurt befestigen

Schritte

1. Führen Sie ein Ende des Umhängegurts durch eine Befestigungsöse für den Umhängegurt.



Abbildung 2-5 Den Umhängegurt durch den Befestigungspunkt führen

2. Führen Sie den Umhängegurt durch die Gurtschnalle und befestigen Sie ihn, wie in der Abbildung dargestellt.

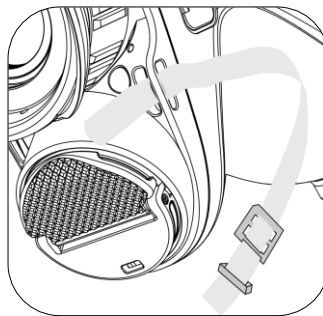

Abbildung 2-6 Den Umhängegurt durch die Gurtschnalle führen

3. Führen Sie den Umhängegurt durch die Gurtschleufe.

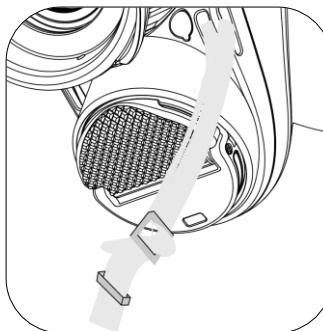

Abbildung 2-7 Den Umhängegurt durch die Gurtschleife führen

4. Wiederholen Sie die obigen Schritte, um die Montage abzuschließen, und stellen Sie die Länge des Umhängegurts je nach Bedarf ein.

2.4 Befestigen Sie die Handschlaufe

Schritte

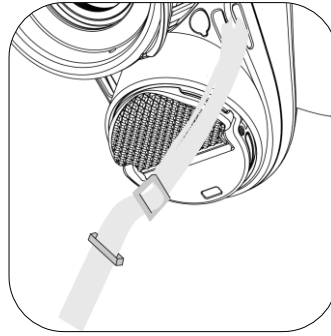
1. Schieben Sie ein Ende der Handschlaufe durch den Befestigungspunkt.
2. Fädeln Sie die Handschlaufe durch die Schnalle der Handschlaufe und ziehen Sie die Handschlaufe fest.
3. Wiederholen Sie die obigen Schritte, um die Montage abzuschließen.
4. Passen Sie die Spannung der Handschlaufe nach Bedarf an.



Abbildung 2-8 Befestigen Sie die Handschlaufe

2.5 Tragetasche verwenden

Die Tragetasche verfügt über einen Sicherheitsgurt und ein MOLLE-System für Tragekomfort und gewährleistet die Sicherheit des Geräts. Sie können die Länge des Gurts nach Ihren Wünschen einstellen. Die Tasche kann mit flexiblen Optionen getragen werden:

- Die Tragetasche ist mit 4 Befestigungsringen ausgestattet, sodass Sie den Sicherheitsgurt an der Tasche als Umhängetasche oder

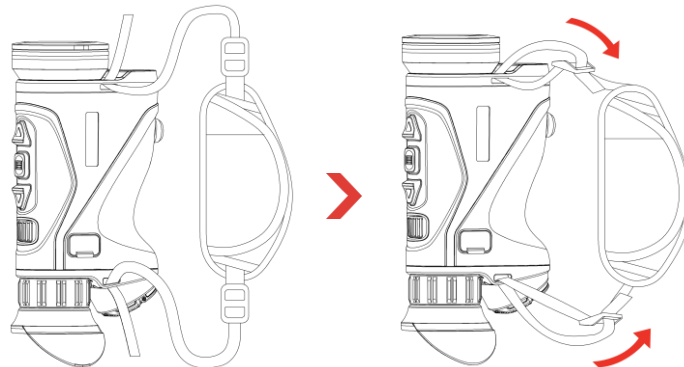
Brustbeutel befestigen können.





Abbildung 2-9 Sicherheitsgurt an der Tasche befestigen

- Die Tragetasche kann mithilfe der MOLLE-Gurte an einem anderen MOLLE-kompatiblen Rucksack befestigt werden, um zusätzliche Tragekapazität und einfachen Zugriff zu ermöglichen.
- Die Tragetasche kann an einem taktischen Gürtel oder an einem normalen Gürtel als Hüfttasche befestigt werden.

2.6 Ein-/Ausschalten

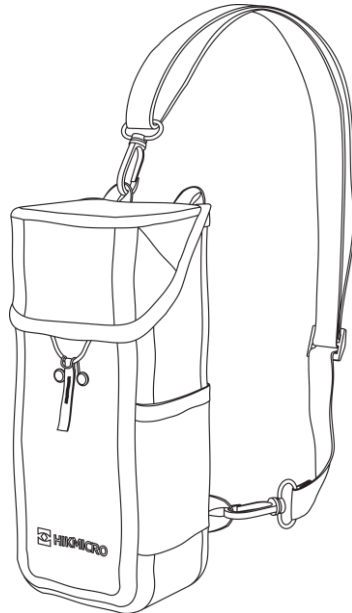
Einschalten

Wenn der Akku ausreichend geladen ist, halten Sie  gedrückt, um das Gerät einzuschalten.

Ausschalten

Wenn das Gerät eingeschaltet ist, halten Sie  gedrückt, um es auszuschalten.



Hinweis









- Beim Ausschalten des Geräts wird ein Countdown zum Ausschalten angezeigt. Sie können eine beliebige Taste drücken, um den Countdown zu unterbrechen und das Ausschalten abubrechen.
- Die automatische Abschaltung bei niedrigem Batteriestand kann nicht

abgebrochen werden.

Automatische Abschaltung



Sie können die Zeit zur automatischen Abschaltung für Ihr Gerät festlegen.

Schritte

1. Halten Sie  gedrückt, um das Menü aufzurufen.
 2. Gehen Sie zu  **Erweiterte Einstellungen** und drücken Sie  oder , um  auszuwählen.
 3. Drücken Sie  oder , um die gewünschte Zeit für die automatische Abschaltung auszuwählen, und drücken Sie dann  zur Bestätigung.
 4. Halten Sie  gedrückt, um die Einstellungen zu speichern und den Vorgang zu beenden.
-



Hinweis





- Sie können den Akkustand dem Akkusymbol entnehmen.  bedeutet, dass die Batterie voll geladen ist,  bedeutet, dass die Batterie schwach ist, und  bedeutet, dass der Ladevorgang der Batterie anormal ist.
 - Wenn der Hinweis „Akku schwach“ angezeigt wird, laden Sie den Akku auf.
 - Die automatische Abschaltung tritt nur in Kraft, wenn das Gerät nicht in Betrieb oder mit der HIKMICRO Sight-App verbunden ist.
 - Der Countdown für die automatische Abschaltung beginnt erneut, wenn das Gerät den Standby-Modus verlässt oder neu gestartet wird.
-



2.7

Auto. Bildschirm aus

Die Funktion „Auto. Bildschirm aus“ verdunkelt den Bildschirm, um Energie zu sparen und die Akkulaufzeit zu verlängern.

Schritte

1. „Auto. Bildschirm aus“ aktivieren.
 - 1) Halten Sie  gedrückt, um das Menü aufzurufen.
 - 2) Gehen Sie zu  **Erweiterte Einstellungen** und drücken Sie  oder , um  auszuwählen.
-

- 3) Drücken Sie , um „Auto. Bildschirm aus“ zu aktivieren.
 - 4) Halten Sie  zum Speichern der Einstellungen und zum Verlassen gedrückt.
2. Das Gerät wird durch eine der folgenden Aktionen in den Standby-Modus versetzt, wenn das Display eingeschaltet ist:
- Neigen Sie das Gerät zwischen 70° und 90° nach unten.
 - Drehen Sie das Gerät horizontal von 75° bis 90°.
 - Halten Sie das Gerät still und bewegen Sie es 5 Minuten lang nicht.
3. Sie können eine der folgenden Methoden nutzen, um bei ausgeschaltetem Display das Gerät aufzuwecken:
- Neigen Sie das Gerät zwischen 0° und 60° nach unten oder zwischen 0° und 90°.nach oben.
 - Drehen Sie das Gerät horizontal von 0 ° bis 75 °.
 - Drücken Sie , um das Gerät aufzuwecken.







Hinweis

Wenn Sie nach der Aktivierung von „Auto. Bildschirm aus“ das Menü aufrufen, wird „Auto. Bildschirm aus“ erst wirksam, wenn Sie das Menü verlassen.

2.8

Beschreibung des Menüs

Halten Sie in der Live-Ansichtsoberfläche  gedrückt, um das Menü anzuzeigen.

- Drücken Sie , um nach oben zu gelangen.
- Drücken Sie , um nach unten zu gelangen.
- Drücken Sie  zur Bestätigung und halten Sie die Taste gedrückt, um das Menü zu verlassen.



Abbildung 2-10 Gerätemenü (runder Bildschirmstil)



Abbildung 2-11 Gerätemenü (quadratischer Bildschirmstil)

2.9 App-Verbindung

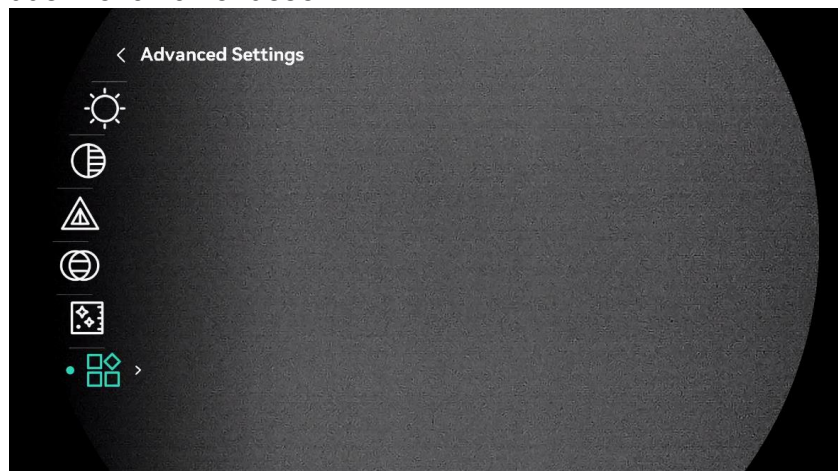
Verbinden Sie das Gerät mit der HIKMICRO Sight -App über Hotspot. Anschließend können Sie auf Ihrem Smartphone Fotos aufnehmen, Videos aufzeichnen oder Einstellungen konfigurieren.

Schritte

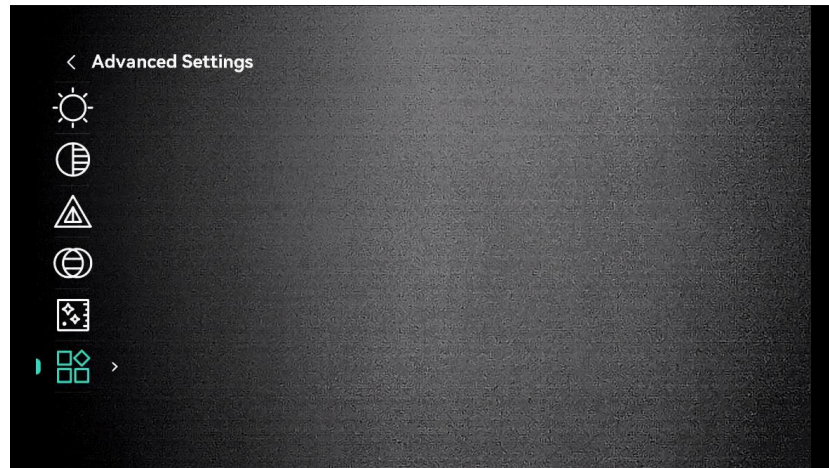







1. Suchen Sie die App HIKMICRO Sight im App Store (iOS) oder bei Google Play™ (Android) oder scannen Sie den QR-Code, um die App herunterzuladen und zu installieren.



Android



iOS

2. Halten Sie  gedrückt, um das Menü aufzurufen.
3. Gehen Sie zu  **Erweiterte Einstellungen** und drücken Sie  oder , um  auszuwählen.
4. Drücken Sie  um die Einstellungsoberfläche aufzurufen.
5. Drücken Sie  oder , um **Hotspot_2.4G** oder **Hotspot_5G** auszuwählen. Die Hotspot-Funktion ist aktiviert und das Hotspot-Passwort wird angezeigt.
6. Aktivieren Sie das WLAN Ihres Smartphones ein und verbinden Sie sich mit dem Hotspot.
 - Hotspot-Name: HIKMICRO_Seriennummer

- Hotspot-Passwort: Gehen Sie im Menü auf **Hotspot**, um das Passwort zu überprüfen.
7. Öffnen Sie die App und verbinden Sie Ihr Smartphone mit dem Gerät. Sie können die Menüoberfläche des Geräts auf Ihrem Smartphone anzeigen.



Hinweis

Das Gerät kann sich nicht mit der App verbinden, wenn Sie mehrmals ein falsches Passwort eingeben. Siehe **Gerät zurücksetzen**, um das Gerät zurückzusetzen, und verbinden Sie die App erneut.

2.10 Firmware Status

2.10.1 Firmware-Status prüfen

Schritte

1. Öffnen Sie das HIKMICRO Sight und verbinden Sie Ihr Gerät mit der App.
2. Prüfen Sie, ob eine Upgrade-Aufforderung im Geräteverwaltungsmenü angezeigt wird. Wird keine angezeigt, ist die Firmware auf dem neuesten Stand. Andernfalls ist die Firmware nicht die neueste Version.



Abbildung 2-12 Firmware-Status prüfen

3. (Optional) Wenn die Firmware nicht die neueste Version ist, aktualisieren Sie das Gerät. Siehe **Gerät aktualisieren**.

2.10.2 Gerät aktualisieren

Gerät über HIKMICRO Sight aktualisieren

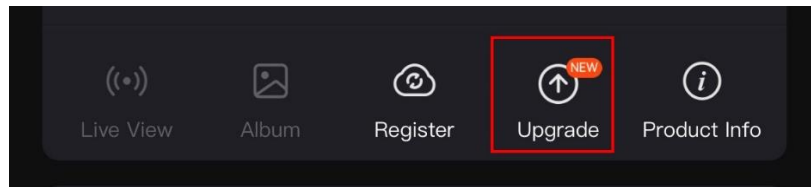
Schritte

1. Öffnen Sie die HIKMICRO Sight-App und verbinden Sie Ihr Gerät mit der App.
2. Tippen Sie auf die Upgrade-Aufforderung, um die Firmware-Upgrade-Schnittstelle aufzurufen.
3. Tippen Sie zum Starten der Aktualisierung auf **Aktualisieren**.



Hinweis









Der Aktualisierungsvorgang kann aufgrund von App-Updates variieren. Bitte nehmen Sie die aktuelle App-Version als Referenz.

Gerät per PC aktualisieren

Bevor Sie beginnen

Bitte besorgen Sie sich zuerst das Aktualisierungspaket.

Schritte

1. Halten Sie  gedrückt, um das Menü aufzurufen.
 2. Gehen Sie zu  **Erweiterte Einstellungen** und drücken Sie  oder , um  auszuwählen.
 3. Drücken Sie , um die Konfigurationsschnittstelle aufzurufen.
 4. Drücken Sie  oder , um **USB-Flash-Laufwerk** auszuwählen.
 5. Schließen Sie das Gerät mit dem Type-C-Kabel an Ihren PC an.
 6. Öffnen Sie den erkannten Datenträger, kopieren Sie die Aktualisierungsdatei und fügen Sie sie dem Stammverzeichnis des Geräts hinzu.
 7. Trennen Sie das Gerät von Ihrem PC.
 8. Starten Sie das Gerät neu, und es wird automatisch aktualisiert. Der Aktualisierungsvorgang wird im Hauptmenü angezeigt.
-



Achtung

Achten Sie darauf, dass das Gerät während der Übertragung des Aktualisierungspakets mit dem PC verbunden ist. Andernfalls kann es zu unnötigen Aktualisierungsfehlern, Schäden an der Firmware usw. kommen.

3 Bildeinstellungen

3.1 Dioptrien einstellen

Stellen Sie sicher, dass das Okular Ihr Auge abdeckt und richten Sie das Gerät auf das Ziel aus. Stellen Sie den Ring zum Anpassen der Dioptrien ein, bis der OSD-Text oder das Bild scharf ist.



Abbildung 3-1 Dioptrien einstellen



Hinweis

Berühren Sie beim Einstellen der Dioptrien NICHT die Objektivoberfläche, um eine Verschmutzung des Objektivs zu vermeiden.

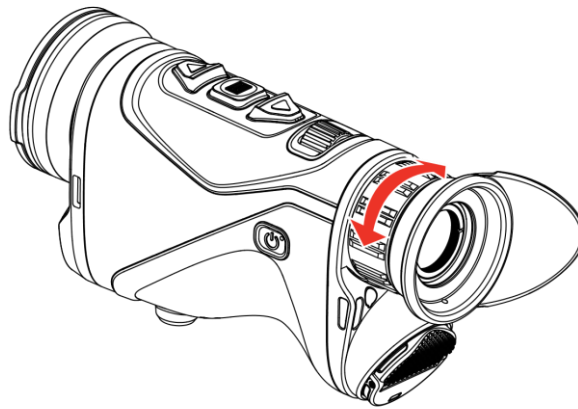
3.2 Fokus einstellen

Drehen Sie den Fokusknopf geringfügig, um die Schärfe des Objektivs einzustellen, bis das Bild scharf ist.



Abbildung 3-2 Fokus einstellen







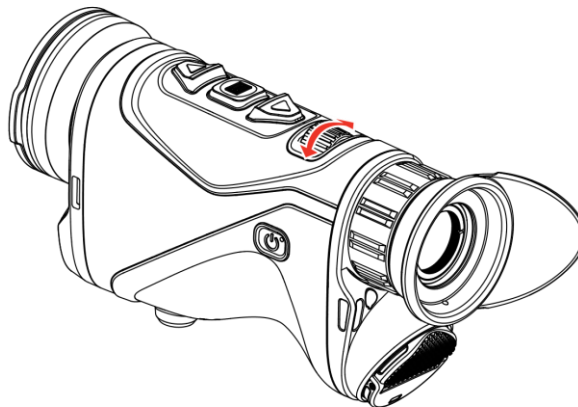



Hinweis

Berühren Sie beim Scharfstellen NICHT die Objektivoberfläche, um eine Verschmutzung der Linse zu vermeiden.

3.3 Helligkeit einstellen









Sie können die Bildschirmhelligkeit über das Menü einstellen.

Schritte

1. Halten Sie  gedrückt, um das Menü aufzurufen.
2. Drücken Sie  oder  zur Auswahl von  und drücken Sie  zur Bestätigung.
3. Drücken Sie  oder , um die Display-Helligkeit einzustellen.
4. Halten Sie  gedrückt, um die Einstellungen zu speichern und den Vorgang zu beenden.

3.4 Kontrast einstellen

Schritte

1. Halten Sie  gedrückt, um das Menü aufzurufen.
2. Drücken Sie  oder  zur Auswahl von  und drücken Sie  zur Bestätigung.
3. Drücken Sie  oder , um den Kontrast einzustellen.
4. Halten Sie  zum Speichern und Verlassen gedrückt.

3.5 Farbtemperatur einstellen

Schritte









1. Halten Sie  gedrückt, um das Menü aufzurufen.
2. Drücken Sie  oder  zur Auswahl von  und drücken Sie  zur Bestätigung.
3. Drücken Sie  oder , um einen Farbton auszuwählen. Sie können zwischen **Warm** und **Kalt** wählen.
4. Halten Sie  zum Speichern und Verlassen gedrückt.



Abbildung 3-3 Farbtemperatur einstellen

3.6 Schärfe einstellen

Schritte









1. Halten Sie  gedrückt, um das Menü aufzurufen.
2. Drücken Sie  oder  zur Auswahl von  und drücken Sie  zur Bestätigung.
3. Drücken Sie  oder , um die Schärfe einzustellen.
4. Halten Sie  zum Speichern und Verlassen gedrückt.













Abbildung 3-4 Vergleich der Schärfe

3.7 Szenenmodus auswählen

Sie können eine geeignete Szene entsprechend der tatsächlich verwendeten Szene auswählen, um den Anzeigeeffekt zu verbessern.

Schritte





1. Halten Sie  gedrückt, um das Menü aufzurufen.
2. Gehen Sie zu  **Erweiterte Einstellungen**, wählen Sie  aus und drücken Sie  zur Bestätigung.
3. Drücken Sie  oder , um die Szenenmodi auswählen, und drücken Sie  zur Bestätigung.
 - **Beobachtung**: Für normale Szenen wird der Beobachtungsmodus empfohlen.
 - **Erkennung**: Für die Jagdumgebung wird der Erkennungsmodus empfohlen.
4. Halten Sie  zum Speichern der Einstellungen und zum Verlassen gedrückt.

3.8 Paletten einstellen

Sie können verschiedene Farbpaletten auswählen, um die gleiche Szene mit unterschiedlichen Effekten anzuzeigen.

3.8.1 Benutzerdefinierte aktivierte Paletten

Schritte

1. Halten Sie  gedrückt, um das Menü aufzurufen.
2. Gehen Sie zu  **Erweiterte Einstellungen**, drücken Sie  oder ,

um  auszuwählen.

3. Drücken Sie , um die Einstellungsoberfläche aufzurufen.

4. Drücken Sie \triangle oder ∇ , um die gewünschten Farbpaletten auszuwählen, und drücken Sie , um sie zu aktivieren.



Hinweis

Es muss mindestens eine Farbpalette aktiviert werden.

5. Halten Sie  gedrückt, um die Einstellungen zu speichern und den Vorgang zu beenden.

3.8.2 Paletten umschalten

Drücken Sie in der Live-Ansichtsoberfläche , um zwischen den ausgewählten Farbpaletten zu wechseln.

Weißglühend

Der heiße Bereich ist in der Ansicht hell gefärbt. Je höher die Temperatur ist, desto heller ist die Farbe.



Schwarzglühend

Der heiße Bereich ist in der Ansicht dunkel gefärbt. Je höher die Temperatur ist, desto dunkler ist die Farbe.



Rotglühend

Der heiße Bereich ist in der Ansicht rot gefärbt. Je höher die Temperatur ist, desto rotstichiger ist die Farbe.



Fusion

Das Bild wird von hoher Temperatur zu niedriger Temperatur gehend von weiß, gelb, rot, rosa bis violett eingefärbt.



Rot einfarbig

Das gesamte Bild ist rot gefärbt. Je höher die Temperatur ist, desto heller ist die Farbe.



Grün einfarbig

Das gesamte Bild ist grün gefärbt. Je höher die Temperatur ist, desto heller ist die Farbe.



3.9 Digitalzoom einstellen

Mit dieser Funktion können Sie das Bild zoomen und herauszoomen. Drücken Sie in der Live-Ansichtsoberfläche ∇ , um den Digitalzoomfaktor zwischen 1 x, 2 x, 4 x und 8 x umzuschalten.









Hinweis

- Wenn Sie den Digitalzoomfaktor umschalten, wird im linken Fenster die tatsächliche Vergrößerung angezeigt (tatsächliche Vergrößerung = optische Vergrößerung des Objektivs \times digitaler Zoomfaktor). Beispiel: Die optische Vergrößerung des Objektivs ist 2,8x und der digitale Zoom 2x, die tatsächliche Vergrößerung ist 5,6x.
-

- Das Zoomverhältnis kann je nach Modell variieren. Bitte nehmen Sie das tatsächliche Produkt als Referenz.
-

3.10 Bild-im-Bild-Modus einstellen

Schritte

1. Halten Sie  gedrückt, um das Menü aufzurufen.
2. Gehen Sie zu  **Erweiterte Einstellungen** und drücken Sie  oder , um  auszuwählen.
3. Drücken Sie , um diese Funktion zu aktivieren.

Ergebnis

Bei Aktivierung von BiB wird Zentrum des Bildes in der oberen Mitte der Benutzeroberfläche angezeigt.



Abbildung 3-5 BiB-Modus einstellen







Hinweis

- Ist die BiB-Funktion aktiviert, wird nur die BiB-Ansicht vergrößert, wenn Sie den digitalen Zoomfaktor einstellen.
 - In der BiB-Ansicht wird vorübergehend der Zoomfaktor angezeigt, wenn der Digitalzoom des Geräts eingestellt wird..
-

3.11 Zoom Pro

Zoom Pro bezieht sich auf die Verbesserung von Details gezoomter Bilder. Wenn Sie diese Funktion aktivieren, werden die Details des gezoomten Live-Ansicht-Bildes verbessert.

Schritte

1. Halten Sie  gedrückt, um das Menü aufzurufen.
2. Drücken Sie \triangle oder ∇ , um  auszuwählen, und drücken Sie  für Aktivierung auf.
3. Halten Sie  gedrückt, um die Einstellungen zu speichern und den Vorgang zu beenden.

Ergebnis

Die Details des gezoomten Live-Ansicht-Bildes werden verbessert.



Hinweis

Wenn die BiB-Funktion aktiviert ist, ist Zoom Pro nur in der BiB-Ansicht aktiviert.







3.12 Flachfeldkorrektur

Diese Funktion kann Ungleichmäßigkeiten der Anzeige zu korrigieren. Halten Sie ∇ in der Live-Ansicht gedrückt, um die Ungleichmäßigkeit der Anzeige zu korrigieren.

3.13 Defekte Pixel korrigieren

Das Gerät kann defekte Pixel auf dem Bildschirm korrigieren, die nicht wie erwartet funktionieren.

Schritte

1. Halten Sie  gedrückt, um das Menü aufzurufen.
2. Gehen Sie zu  **Erweiterte Einstellungen**, drücken Sie \triangle oder ∇ , um  auszuwählen.
3. Drücken Sie , um das DPC-Einstellungsmenü aufzurufen.
4. Drücken Sie , um die X- oder Y-Achse auszuwählen, und drücken Sie \triangle oder ∇ , um die Koordinaten einzustellen, bis der Cursor das tote Pixel erreicht. Wenn Sie X auswählen, bewegt sich der Cursor nach links und rechts; wenn Sie Y auswählen, bewegt sich der Cursor auf und ab.
5. Drücken Sie zweimal , um das tote Pixel zu korrigieren.
6. Halten Sie  zum Speichern und Verlassen gedrückt.



Hinweis

- Das ausgewählte fehlerhafte Pixel kann auf der Anzeige vergrößert dargestellt werden.
 - Wenn das OSD im Display das defekte Pixel blockiert, bewegen Sie den Cursor zu dem defekten Pixel. Damit führt das Gerät automatisch eine Spiegelung durch.
-













4 Entfernung messen

Das Gerät mit einem LRF-Modul im Objektiv kann die Entfernung zwischen dem Ziel und der Beobachtungsposition mit einem Laser messen.

Bevor Sie beginnen

Halten Sie beim Messen des Abstands die Hand und die Position unverändert. Andernfalls wird die Genauigkeit beeinflusst.

Schritte

1. Halten Sie  gedrückt, um das Menü aufzurufen.
2. Gehen Sie zu  **Erweiterte Einstellungen** und drücken Sie  und , um  auszuwählen.
3. Drücken Sie , um das Messmenü aufzurufen. Gehen Sie zu , um einen Laser-Entfernungsmessmodus auszuwählen. Drücken Sie  zur Bestätigung. **Einmalig** und **Kontinuierlich** sind auswählbar.
 - **Einmalig**: Die Entfernung wird einmal gemessen.
 - **Kontinuierlich**: Kontinuierliche Entfernungsmessung; die Messdauer kann ausgewählt werden. Das Messergebnis wird jede Sekunde aktualisiert.
4. (Optional) Die horizontale Entfernung kann bei der Laser-Entfernungsmessung auch auf der Live-Ansichtsoberfläche angezeigt werden. Wählen Sie  aus und drücken Sie , um die horizontale Entfernung zu aktivieren.
5. Halten Sie  gedrückt, um die Einstellungen zu speichern und zur Live-Ansicht zurückzukehren.
6. Drücken Sie in der Live-Ansicht , um die Laser-Entfernungsmessung zu aktivieren, und richten Sie den Cursor auf das Ziel. Drücken Sie dann  erneut, um die Zielentfernung zu messen.



Hinweis

- Drücken Sie in der Live-Ansicht zweimal auf , um die Laser-Entfernungsmessung auszuschalten.
 - Bei niedrigem Geräteakkustand kann die Funktion „Laser-Entfernungsmessung“ nicht aktiviert werden.
-

Ergebnis

Das Ergebnis der Entfernungsmessung wird in der Nähe des Cursors auf dem Bild angezeigt.



Abbildung 4-1 Entfernungsmessergebnis

LRF: 29 yd bedeutet die kürzeste Entfernung und **THD: 29 yd** die horizontale Entfernung.



Achtung

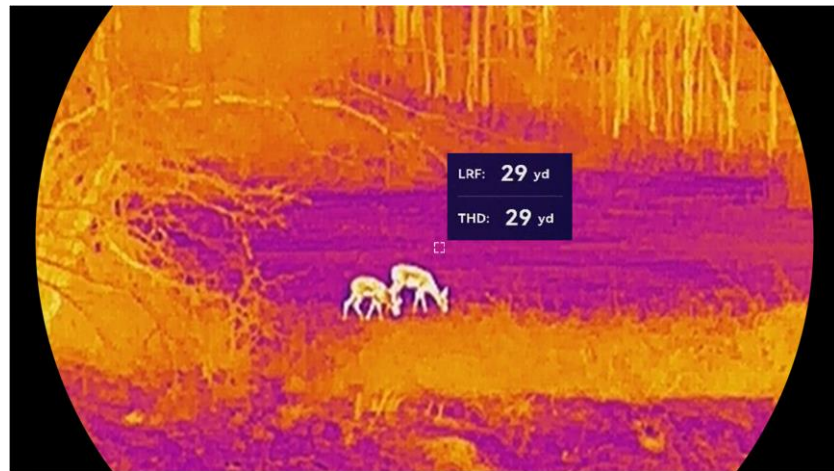







Die vom Gerät abgegebene Laserstrahlung kann zu Augenverletzungen, Hautverbrennungen oder der Entzündung brennbarer Substanzen führen. Bevor Sie die Laser-Entfernungsmessung aktivieren, vergewissern Sie sich, dass sich weder Menschen noch brennbare Substanzen vor der Laserlinse befinden.

5 Allgemeine Einstellungen

5.1 OSD einstellen

Sie können wählen, ob die OSD-Informationen auf dem Live-Ansicht-Modus angezeigt werden sollen.

Schritte

1. Halten Sie  gedrückt, um das Menü aufzurufen.
2. Gehen Sie zu  **Erweiterte Einstellungen** und wählen Sie  aus.
3. Drücken Sie , um das OSD-Einstellungsmenü aufzurufen.
4. Drücken Sie  und , um **Uhrzeit**, **Datum**, oder **OSD** auszuwählen, und drücken Sie , um die ausgewählten OSD-Informationen zu aktivieren oder zu deaktivieren.
5. Halten Sie  zum Speichern und Verlassen gedrückt.











Hinweis

Wenn Sie **OSD** deaktivieren, werden in der Live-Ansicht keine OSD-Informationen angezeigt.

5.2 Bildstil festlegen

Sie können je nach Ihren Vorlieben einen Bildstil auswählen.

Schritte





1. Halten Sie  gedrückt, um das Menü aufzurufen.
2. Gehen Sie zu  **Erweiterte Einstellungen** und drücken Sie  oder , um  auszuwählen.
3. Drücken Sie  zur Bestätigung. Drücken Sie  oder , um Bildstilmodi auszuwählen. **Rund** und **Quadratisch** sind auswählbar.
4. Halten Sie  gedrückt, um entsprechend der Aufforderung zu speichern. Das Gerät wird neu gestartet.

5.3 Markenlogo festlegen

Sie können in der Live-Ansichtsoberfläche Snapshots, Videos und das

Markenlogo hinzufügen.

Schritte

1. Halten Sie  gedrückt, um das Menü aufzurufen.
2. Gehen Sie zu  **Erweiterte Einstellungen** und wählen Sie  aus.
3. Drücken Sie , um das **Markenlogo** zu aktivieren oder zu deaktivieren.
4. Halten Sie  gedrückt, um die Einstellungen zu speichern und den Vorgang zu beenden.





Ergebnis

Das Markenlogo wird unten links auf dem Bild angezeigt.

5.4 Einbrennschutz

Vermeiden Sie direkte Sonneneinstrahlung und aktivieren Sie die Funktion zur Vermeidung von Verbrennungen, um das Risiko einer Beschädigung des Sensors durch Hitze zu verringern.





Schritte

1. Halten Sie  gedrückt, um das Menü aufzurufen.
2. Gehen Sie zu  **Erweiterte Einstellungen** und wählen Sie  aus.
3. Drücken Sie , um den **Einbrennschutz** zu aktivieren oder zu deaktivieren.
4. Halten Sie  zum Speichern der Einstellungen und zum Verlassen gedrückt.

5.5 Stelle mit höchster Temperatur verfolgen

Das Gerät kann die Stelle mit der höchsten Temperatur in einer Szene erkennen und sie auf dem Display markieren.

Schritte

1. Halten Sie  gedrückt, um das Menü aufzurufen.
2. Gehen Sie zu  **Erweiterte Einstellungen** und wählen Sie  aus.
3. Drücken Sie , um die Funktion zu aktivieren und die Stelle der höchsten Temperatur zu markieren.

4. Halten Sie  zum Speichern der Einstellungen und zum Verlassen gedrückt.

Ergebnis





Wenn die Funktion aktiviert ist, zeigt  die Stelle mit der höchsten Temperatur an. Wenn sich die Szene ändert, bewegt sich .



Abbildung 5-1 Stelle mit höchster Temperatur verfolgen

5.6 Erfassen und Video

5.6.1 Bild erfassen

Drücken Sie in der Live-Ansichtsoberfläche gleichzeitig auf  und , um Bilder aufzunehmen.



Hinweis





- Wenn die Aufnahme erfolgreich war, wird das Foto 1 Sekunde lang eingefroren und auf dem Display wird eine Eingabeaufforderung angezeigt.
 - Informationen zum Exportieren von aufgenommenen Fotos finden Sie unter *Dateien exportieren*.
-

5.6.2 Audio einstellen

Wenn Sie die Audiofunktion aktivieren, wird der Ton mit dem Video aufgezeichnet. Falls das Video zu laut ist, können Sie diese Funktion ausschalten.

Schritte

1. Halten Sie  gedrückt, um das Menü aufzurufen.

2. Gehen Sie zu  **Erweiterte Einstellungen** und wählen Sie  aus.
3. Drücken Sie , um diese Funktion zu de-/aktivieren.
4. Halten Sie  zum Speichern und Verlassen gedrückt.

5.6.3 Video aufnehmen

Schritte



1. Halten Sie im Modus Live-Ansicht  gedrückt und starten Sie die Aufnahme.





Abbildung 5-2 Video aufnehmen

2. Halten Sie  erneut gedrückt, um die Aufzeichnung zu beenden.

5.6.4 Lokales Album anzeigen

Aufgenommene Bilder und Videos werden automatisch auf dem Gerät gespeichert, und Sie können die Dateien in lokalen Alben ansehen.



Schritte

1. Halten Sie  gedrückt, um das Menü aufzurufen.
2. Gehen Sie zu  **Erweiterte Einstellungen** und wählen Sie  aus.





Hinweis

Die Alben werden automatisch erstellt und mit Jahr und Monat benannt. Die lokalen Bilder und Videos eines bestimmten Monats werden im entsprechenden Album gespeichert. Beispielsweise werden die Bilder und Videos vom Oktober 2024 im Album 202410 gespeichert.

3. Drücken Sie \triangle und ∇ , um ein Album auszuwählen, und drücken Sie  zur Bestätigung.
4. Drücken Sie \triangle und ∇ , um eine Datei zur Ansicht auszuwählen.
5. Drücken Sie , um die ausgewählte Datei und die dazugehörigen Informationen anzuzeigen.



Hinweis

- Dateien werden in chronologischer Reihenfolge angeordnet, wobei die jüngste Datei ganz oben steht. Wenn Sie die zuletzt aufgenommenen Fotos oder Videos nicht finden, überprüfen Sie bitte die Zeit- und Datumseinstellungen Ihres Geräts. Wenn Sie Dateien ansehen, können Sie zu anderen Dateien wechseln, indem Sie \triangle und ∇ drücken.
 - Wenn Sie Dateien ansehen, können Sie ∇ drücken, um zur nächsten Seite zu wechseln, sowie \triangle drücken, um zur vorherigen Seite zurückkehren.
 - Wenn Sie Videos ansehen, können Sie  drücken, um das Video abzuspielen oder anzuhalten.
 - Zum Löschen eines Albums oder einer Datei drücken Sie \triangle + , um das Dialogfeld aufzurufen, und löschen Sie das Album oder die Datei entsprechend der Aufforderung.
-

5.7 Dateien exportieren

5.7.1 Dateien über HIKMICRO Sight exportieren

Sie können über HIKMICRO Sight auf Gerätealben zugreifen und Dateien auf Ihr Handy exportieren.

Bevor Sie beginnen

Installieren Sie HIKMICRO Sight auf Ihrem Handy.

Schritte

1. Öffnen Sie HIKMICRO Sight und verbinden Sie Ihr Gerät mit der App. Siehe *App-Verbindung*.
2. Tippen Sie auf Medien, um auf Gerätealben zuzugreifen.



Abbildung 5-3 Zugriff auf Gerätealben

3. Tippen Sie auf **Lokal** oder **Gerät**, um die Fotos und Videos anzuzeigen.
 - **Lokal**: Sie können die vorherigen Dateien in der App anzeigen.
 - **Gerät**: Sie können sich die Dateien des aktuellen Geräts anzeigen.

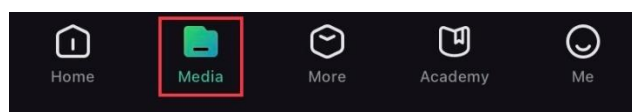

Hinweis

Die Fotos oder Videos werden möglicherweise nicht in Gerät angezeigt. Wischen Sie nach unten, um die Seite zu aktualisieren.

4. Wählen Sie durch Antippen eine Datei aus und tippen Sie auf Herunterladen, um die Datei in Ihre lokalen Handyalben zu exportieren.



Abbildung 5-4 Dateien exportieren



Hinweis

- Gehen Sie in der App zu **Ich > Über > Benutzerhandbuch**, um weitere Einzelheiten zu erfahren.
 - Sie können auch auf die Gerätealben zugreifen, indem Sie in der Live-Ansicht unten links auf das Symbol tippen.
 - Der Export kann aufgrund von App-Updates variieren. Bitte nehmen Sie die aktuelle App-Version als Referenz.
-

5.7.2

Dateien über PC exportieren

Mit dieser Funktion können Sie aufgezeichnete Videos und aufgenommene Fotos exportieren.

Bevor Sie beginnen

Stellen Sie sicher, dass das Gerät eingeschaltet ist, wenn Sie das Kabel anschließen.

Schritte

1. Halten Sie gedrückt, um das Menü aufzurufen.
2. Gehen Sie zu **Erweiterte Einstellungen** und drücken Sie oder , um auszuwählen.
3. Drücken Sie , um die Konfigurationsschnittstelle aufzurufen.
4. Drücken Sie oder , um **USB-Flash-Laufwerk** auszuwählen.
5. Verbinden Sie Gerät und PC über das Type-C-Kabel.



Hinweis

- Stellen Sie sicher, dass das Gerät eingeschaltet ist, wenn Sie das Kabel anschließen.
- Öffnen Sie die Computer-Festplatte und wählen Sie das Speichermedium des Geräts. Gehen Sie zum DCIM-Ordner und suchen Sie den Ordner, der nach Jahr und Monat der Aufnahme benannt ist. Wenn Sie z. B. im Oktober 2024 ein Bild oder ein Video aufnehmen, finden Sie das Bild oder Video in DCIM > 202410.

6. Wählen Sie die Dateien aus und kopieren Sie sie auf den PC.

7. Trennen Sie das Gerät von Ihrem PC.











Hinweis

- Das Gerät zeigt Fotos an, wenn Sie es an den PC anschließen. Funktionen wie Foto- oder Videoaufnahme und Hotspot sind jedoch deaktiviert.
 - Wenn Sie das Gerät zum ersten Mal an den PC anschließen, wird das Treiberprogramm automatisch installiert.
-

6 Systemeinstellungen













6.1 Datum anpassen

Schritte

1. Halten Sie  gedrückt, um das Menü aufzurufen.
2. Gehen Sie zu  **Erweiterte Einstellungen** und wählen Sie  aus.
3. Drücken Sie , um die Konfigurationsschnittstelle aufzurufen.
4. Drücken Sie , um den Tag, den Monat oder das Jahr, den bzw. das Sie synchronisieren möchten, auszuwählen, und drücken Sie dann  und , um den Wert zu ändern. Drücken Sie erneut , um die Einstellung abzuschließen.
5. Halten Sie  zum Speichern der Einstellungen und zum Verlassen gedrückt.

6.2 Zeit einstellen









Schritte

1. Halten Sie  gedrückt, um das Menü aufzurufen.
2. Gehen Sie zu  **Erweiterte Einstellungen** und wählen Sie  aus.
3. Drücken Sie , um die Konfigurationsschnittstelle aufzurufen.
4. Drücken Sie  und , um das Zeitformat umzuschalten. Sie können zwischen 24-Stunden- und 12-Stunden-Anzeige wählen. Wenn Sie das 12-Stunden-Format auswählen, drücken Sie  und dann  und , um **AM** oder **PM** auszuwählen.
5. Drücken Sie , um Stunde oder Minute auszuwählen, und drücken Sie  und , um den Wert zu ändern.
6. Halten Sie  zum Speichern der Einstellungen und zum Verlassen gedrückt.

6.3 Sprache einstellen

Mit dieser Funktion können Sie die Gerätesprache auswählen.







Schritte

1. Halten Sie  gedrückt, um das Menü aufzurufen.
2. Gehen Sie zu  **Erweiterte Einstellungen** und wählen Sie  aus.
3. Drücken Sie , um das Spracheinstellungsmenü aufzurufen.
4. Drücken Sie  und  zur Auswahl der gewünschten Sprache.
Drücken Sie  zum Bestätigen.
5. Halten Sie  zum Speichern der Einstellungen und zum Verlassen gedrückt.

6.4 Gerätebildschirm an den PC übertragen

Das Gerät unterstützt das Übertragen des Bildschirms auf den PC über einen auf dem UVC-Protokoll basierenden Streaming Media Player. Einzelheiten können Sie dem Gerätebild auf der PC-Anzeige entnehmen.







Schritte

1. Halten Sie  gedrückt, um das Menü aufzurufen.
2. Gehen Sie zu  **Erweiterte Einstellungen** und wählen Sie  aus.
3. Drücken Sie , um die Konfigurationsschnittstelle aufzurufen.
4. Drücken Sie  und , um **Digital** auszuwählen.
5. Halten Sie  gedrückt, um die Einstellungen zu speichern und den Vorgang zu beenden.
6. Öffnen Sie den auf dem UVC-Protokoll basierenden Player, und verbinden Sie Ihr Gerät über das Typ-C-Kabel mit dem PC.

6.5 Einheit einstellen

Sie können die Einheit für die Entfernungsanzeige umschalten.





Schritte

1. Halten Sie  gedrückt, um das Menü aufzurufen.
2. Gehen Sie zu  **Erweiterte Einstellungen** und wählen Sie  aus.
3. Drücken Sie , um die Konfigurationsschnittstelle aufzurufen.
4. Drücken Sie  und , um die gewünschte Einheit zu wählen.
5. Halten Sie  zum Speichern der Einstellungen und zum Verlassen gedrückt.

6.6 Diagnoseprotokoll speichern

Mithilfe dieser Funktion können Sie Gerätebetriebsprotokolle zur Fehlerbehebung erfassen und speichern.

Schritte

1. Halten Sie  gedrückt, um das Menü aufzurufen.
2. Gehen Sie zu  **Erweiterte Einstellungen** und wählen Sie  aus.
3. Drücken Sie , um die Funktion zu aktivieren. Das Gerät beginnt mit der Erfassung und Aufzeichnung des Geräteprotokolls.
4. Drücken Sie , um die Funktion zu deaktivieren, wenn die Erfassung beendet ist.







Hinweis

- Wenn Sie das Diagnoseprotokoll deaktivieren, wird auf der Benutzeroberfläche eine Aufforderung mit einem Hinweis auf den Fortschritt der Erfassung des Diagnoseprotokolls angezeigt. Dieser Vorgang kann nicht unterbrochen werden. Sobald die Protokollerfassung abgeschlossen ist, wird die Aufforderung nicht mehr angezeigt.
 - Wenn Sie die Protokolle zu Professionals exportieren müssen, öffnen Sie die Computer-Festplatte, um die Protokollpaketdateien (*.tar.gz-Datei) zu kopieren und einzufügen, die im Protokollordner im Stammverzeichnis des Geräts gespeichert ist. Siehe ***Dateien über PC exportieren.***
-

6.7 Gerätedaten anzeigen





Schritte

1. Halten Sie  gedrückt, um das Menü aufzurufen.
2. Gehen Sie zu  **Erweiterte Einstellungen** und wählen Sie  aus.
3. Drücken Sie , um Geräteinformationen wie verfügbarer Speicherplatz, Version und Seriennummer anzuzeigen.
4. Halten Sie  zum Verlassen gedrückt.

6.8 Gerät wiederherstellen

Mit dieser Funktion werden nur die Grundeinstellungen des Geräts auf die Standardeinstellungen zurückgesetzt, wie beispielsweise Helligkeit, Kontrast und BiB.





Schritte

1. Halten Sie  gedrückt, um das Menü aufzurufen.
2. Gehen Sie zu  **Erweiterte Einstellungen** und wählen Sie  aus.
3. Drücken Sie , um das Gerät gemäß der Aufforderung auf die Standardeinstellungen zurückzusetzen.

6.9 Gerät zurücksetzen

Diese Funktion löscht alle Inhalte und Einstellungen, darunter Grundeinstellungen, Speicher und Hotspot-Passwort.

Schritte

1. Halten Sie  gedrückt, um das Menü aufzurufen.
2. Gehen Sie zu  **Erweiterte Einstellungen** und wählen Sie  aus.
3. Drücken Sie , um das Gerät gemäß der Aufforderung auf die Standardeinstellungen zurückzusetzen.

7 Häufig gestellte Fragen

7.1 Warum blinkt die Ladeanzeige nicht ordnungsgemäß?

Überprüfen Sie die folgenden Punkte.

- Prüfen Sie, ob das Gerät mit einem Standard-Netzadapter geladen wird und die Ladetemperatur über 0 °C liegt.
- Laden Sie das Gerät im ausgeschalteten Zustand auf.

7.2 Warum leuchtet die Betriebsanzeige nicht?

Prüfen Sie, ob der Geräte-Akku entladen ist. Prüfen Sie die Anzeige, nachdem Sie das Gerät 5 Minuten lang geladen haben.

7.3 Das Bild ist nicht scharf, wie kann es eingestellt werden?

Stellen Sie den Dioptrieneinstellring oder den Fokusring ein, bis das Bild klar ist. Siehe *Dioptrien einstellen* oder *Fokus einstellen*.

7.4 Aufnahme oder Aufzeichnung schlägt fehl. Welches Problem liegt vor?

Überprüfen Sie die folgenden Punkte.

- Prüfen Sie, ob das Gerät mit Ihrem PC verbunden ist. In diesem Status sind Bild- und Videoaufnahme ausgeschaltet.
- Prüfen Sie, ob der Speicherplatz erschöpft ist.
- Prüfen Sie, ob das Gerät einen niedrigen Akkustand hat.

7.5 Warum erkennt der PC das Gerät nicht?

Überprüfen Sie die folgenden Punkte.

- Prüfen Sie, ob der USB-Anschluss auf **USB-Flash-Laufwerk** eingestellt wurde.
- Prüfen Sie, ob das Gerät über das mitgelieferte USB-Kabel mit Ihrem PC verbunden ist.

- Stellen Sie bei Verwendung anderer USB-Kabel sicher, dass die Kabellänge 1 m nicht überschreitet.

Rechtliche Informationen

©Hangzhou Microimage Software Co., Ltd. Alle Rechte vorbehalten.

Hinweise zu dieser Bedienungsanleitung

Die Bedienungsanleitung enthält Anleitungen zur Verwendung und Verwaltung des Produkts. Bilder, Diagramme, Abbildungen und alle sonstigen Informationen dienen nur der Beschreibung und Erklärung. Die Änderung der in der Bedienungsanleitung enthaltenen Informationen ist aufgrund von Firmware-Aktualisierungen oder aus anderen Gründen vorbehalten. Die neueste Version dieses Handbuchs finden Sie auf der HIKMICRO-Website (www.hikmicrotech.com).

Bitte verwenden Sie diese Bedienungsanleitung unter Anleitung und Unterstützung von Fachleuten, die für den Support des Produkts geschult sind.

Marken

 **HIKMICRO** und andere Marken und Logos von HIKMICRO sind Eigentum von HIKMICRO in verschiedenen Gerichtsbarkeiten.

Andere hier erwähnte Marken und Logos sind Eigentum ihrer jeweiligen Inhaber.

HAFTUNGSAUSSCHLUSS

DIESE BEDIENUNGSANLEITUNG UND DAS BESCHRIEBENE PRODUKT MIT SEINER HARDWARE, SOFTWARE UND FIRMWARE WERDEN, SOWEIT GESETZLICH ZULÄSSIG, IN DER „VORLIEGENDEN FORM“ UND MIT „ALLEN FEHLERN UND IRRTÜMERN“ BEREITGESTELLT. HIKMICRO GIBT KEINE GARANTIE, WEDER AUSDRÜCKLICH NOCH STILLSCHWEIGEND, EINSCHLIEßLICH, ABER OHNE DARAUF BESCHRÄNKT ZU SEIN, MARKTGÄNGIGKEIT, ZUFRIEDENSTELLENDEN QUALITÄT ODER EIGNUNG FÜR EINEN BESTIMMTEN ZWECK. DIE NUTZUNG DES PRODUKTS DURCH SIE ERFOLGT AUF IHRE EIGENE GEFAHR. IN KEINEM FALL IST HIKMICRO IHNEN GEGENÜBER HAFTBAR FÜR BESONDERE, ZUFÄLLIGE, DIREKTE ODER INDIREKTE SCHÄDEN, EINSCHLIEßLICH, ABER OHNE DARAUF BESCHRÄNKT ZU SEIN, VERLUST VON GESCHÄFTSGEWINNEN, GESCHÄFTSUNTERBRECHUNG, DATENVERLUST, SYSTEMBESCHÄDIGUNG, VERLUST VON DOKUMENTATIONEN, SEI ES AUFGRUND VON VERTRAGSBRUCH, UNERLAUBTER HANDLUNG (EINSCHLIEßLICH FAHRLÄSSIGKEIT), PRODUKTHAFTUNG ODER

ANDERWEITIG, IN VERBINDUNG MIT DER VERWENDUNG DIESES PRODUKTS, SELBST WENN HIKMICRO ÜBER DIE MÖGLICHKEIT DERARTIGER SCHÄDEN ODER VERLUSTE INFORMIERT WAR.

SIE ERKENNEN AN, DASS DIE NATUR DES INTERNETS DAMIT VERBUNDENE SICHERHEITSRISIKEN BEINHALTET. HIKMICRO ÜBERNIMMT KEINE VERANTWORTUNG FÜR ANORMALEN BETRIEB, DATENVERLUST ODER ANDERE SCHÄDEN, DIE SICH AUS CYBERANGRIFFEN, HACKERANGRIFFEN, VIRUSINFEKTION ODER ANDEREN SICHERHEITSRISIKEN IM INTERNET ERGEBEN. HIKMICRO WIRD JEDOCH BEI BEDARF ZEITNAH TECHNISCHEM SUPPORT LEISTEN.

SIE STIMMEN ZU, DIESES PRODUKT IN ÜBEREINSTIMMUNG MIT ALLEN GELTENDEN GESETZEN ZU VERWENDEN, UND SIE SIND ALLEIN DAFÜR VERANTWORTLICH, DASS IHRE VERWENDUNG GEGEN KEINE GELTENDEN GESETZE VERSTÖßT. INSBESONDERE SIND SIE DAFÜR VERANTWORTLICH, DIESES PRODUKT SO ZU VERWENDEN, DASS DIE RECHTE DRITTER NICHT VERLETZT WERDEN, EINSCHLIESSLICH, ABER NICHT BESCHRÄNKT AUF VERÖFFENTLICHUNGSRECHTE, DIE RECHTE AN GEISTIGEM EIGENTUM ODER DEN DATENSCHUTZ UND ANDERE PERSÖNLICHKEITSRECHTE. DIESES PRODUKT DARF NICHT FÜR DIE ILLEGALE JAGD AUF TIERE, DIE VERLETZUNG DER PRIVATSPHÄRE ODER FÜR EINEN ANDEREN ZWECK VERWENDET WERDEN, DER ILLEGAL ODER DEM ÖFFENTLICHEN INTERESSE ABTRÄGLICH IST. SIE DÜRFEN DIESES PRODUKT NICHT FÜR VERBOTENE ENDANWENDUNGEN VERWENDEN, EINSCHLIESSLICH DER ENTWICKLUNG ODER HERSTELLUNG VON MASSENVERNICHTUNGSWAFFEN, DER ENTWICKLUNG ODER HERSTELLUNG CHEMISCHER ODER BIOLOGISCHER WAFFEN, JEDLICHER AKTIVITÄTEN IM ZUSAMMENHANG MIT EINEM NUKLEAREN SPRENGKÖRPER ODER UNSICHEREN NUKLEAREN BRENNSTOFFKREISLAUF BZW. ZUR UNTERSTÜTZUNG VON MENSCHENRECHTSVERLETZUNGEN.

IM FALL VON WIDERSPRÜCHEN ZWISCHEN DIESER BEDIENUNGSANLEITUNG UND GELTENDEM RECHT IST LETZTERES MASSGEBLICH.

Behördliche Informationen

Diese Bestimmungen gelten nur für Produkte, die das entsprechende Zeichen oder die entsprechenden Informationen tragen.

EU-Konformitätserklärung



Dieses Produkt und – gegebenenfalls – das mitgelieferte Zubehör tragen das „CE“-Kennzeichen und entsprechen daher den geltenden harmonisierten europäischen Normen, die in der Richtlinie 2014/30/EU (EMV), der Richtlinie 2014/35/EU (NSR), der Richtlinie 2011/65/EU (RoHS) und der Richtlinie 2014/53/EU (RED) aufgeführt sind. Hiermit erklärt Hangzhou Microimage Software Co., Ltd., dass dieses Gerät (siehe Etikett) mit der Richtlinie 2014/53/EU übereinstimmt.

Der vollständige Text der EU-Konformitätserklärung ist unter folgender Internetadresse abrufbar:

<https://www.hikmicrotech.com/de/support/download-center/declaration-of-conformity/>.

Frequenzbänder und Leistung (für CE)

Die für das folgende Funkgerät geltenden Frequenzbänder und die nominalen Grenzwerte für die Sendeleistung (gestrahlt und/oder leitungsgeführt) sind wie folgt:

WLAN 2,4 GHz (2,4 GHz bis 2,4835 GHz) 20 dBm

WLAN 5 GHz (5,15 bis 5,25 GHz): 23 dBm

Verwenden Sie bei einem Gerät ohne mitgeliefertes Netzteil nur ein Netzteil von einem zugelassenen Hersteller.

Detaillierte Angaben zum Strombedarf finden Sie in der Produktspezifikation.

Verwenden Sie bei einem Gerät ohne mitgelieferte Batterien nur Batterien/Akkus von einem zugelassenen Hersteller.

Detaillierte Angaben zu den Batterie-/Akku-Anforderungen finden Sie in der Produktspezifikation.



Richtlinie 2012/19/EU (WEEE-richtlinie): Produkte, die mit diesem Symbol gekennzeichnet sind, dürfen innerhalb der Europäischen Union nicht mit dem Hausmüll entsorgt werden. Für korrektes Recycling geben Sie dieses Produkt an Ihren örtlichen Fachhändler zurück oder entsorgen Sie es an einer der Sammelstellen. Weitere Informationen finden Sie unter: www.recyclethis.info.

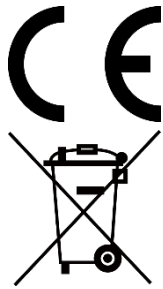

Verordnung (EU) 2023/1542 (Batterieverordnung): Dieses Produkt enthält einen Akku und ist konform mit der Verordnung (EU) 2023/1542. Der Akku darf in der Europäischen Union nicht als unsortierter kommunaler Abfall entsorgt werden. Siehe Produktdokumentation für spezifische Hinweise zu Akkus oder Batterien. Der Akku ist mit diesem Symbol gekennzeichnet, das auch Buchstaben enthalten kann, die auf Cadmium (Cd) oder Blei (Pb) hinweisen. Für korrektes Recycling geben Sie die Akkus/Batterien an Ihren örtlichen Fachhändler zurück oder entsorgen Sie sie an einer der Sammelstellen. Weitere Informationen finden Sie unter: www.recyclethis.info.

INFORMATIONEN FÜR PRIVATE HAUSHALTE

1. Getrennte Erfassung von Altgeräten:

Elektro- und Elektronikgeräte, die zu Abfall geworden sind, werden als Altgeräte bezeichnet. Besitzer von Altgeräten haben diese einer vom unsortierten Siedlungsabfall getrennten Erfassung zuzuführen. Altgeräte gehören insbesondere nicht in den Hausmüll, sondern in spezielle Sammel- und Rückgabesysteme.

2. Batterien und Akkus sowie Lampen:

Besitzer von Altgeräten haben Altbatterien und Altakkumulatoren, die nicht vom Altgerät umschlossen sind, die zerstörungsfrei aus dem Altgerät entnommen werden können, im Regelfall vor der Abgabe an einer Erfassungsstelle vom Altgerät zu trennen. Dies gilt nicht, soweit Altgeräte einer Vorbereitung zur Wiederverwendung unter Beteiligung eines öffentlich-rechtlichen Entsorgungsträgers zugeführt werden.

3. Möglichkeiten der Rückgabe von Altgeräten:

Besitzer von Altgeräten aus privaten Haushalten können diese bei den Sammelstellen der öffentlich-rechtlichen Entsorgungsträger oder bei den von Herstellern oder Vertreibern im Sinne des ElektroG eingerichteten Rücknahmestellen unentgeltlich abgeben. Rücknahmepflichtig sind Geschäfte mit einer Verkaufsfläche von mindestens 400 m² für Elektro- und Elektronikgeräte sowie diejenigen Lebensmittelgeschäfte mit einer Gesamtverkaufsfläche von mindestens 800 m², die mehrmals pro Jahr oder dauerhaft Elektro- und Elektronikgeräte anbieten und auf dem Markt bereitstellen. Dies gilt auch bei Vertrieb unter Verwendung von Fernkommunikationsmitteln, wenn die Lager- und Versandflächen für Elektro- und Elektronikgeräte mindestens 400 m² betragen oder die

gesamten Lager- und Versandflächen mindestens 800 m² betragen. Vertreiber haben die Rücknahme grundsätzlich durch geeignete Rückgabemöglichkeiten in zumutbarer Entfernung zum jeweiligen Endnutzer zu gewährleisten. Die Möglichkeit der unentgeltlichen Rückgabe eines Altgerätes besteht bei rücknahmepflichtigen Vertreibern unter anderem dann, wenn ein neues gleichartiges Gerät, das im Wesentlichen die gleichen Funktionen erfüllt, an einen Endnutzer abgegeben wird.

4. Datenschutz-Hinweis:

Altgeräte enthalten häufig sensible personenbezogene Daten. Dies gilt insbesondere für Geräte der Informations- und Telekommunikationstechnik wie Computer und Smartphones. Bitte beachten Sie in Ihrem eigenen Interesse, dass für die Löschung der Daten auf den zu entsorgenden Altgeräten jeder Endnutzer selbst verantwortlich ist.



5. Bedeutung des Symbols „durchgestrichene Mülltonne“:



Das auf Elektro- und Elektronikgeräten regelmäßig abgebildete Symbol einer durchgestrichenen Mülltonne weist darauf hin, dass das jeweilige Gerät am Ende seiner Lebensdauer getrennt vom unsortierten Siedlungsabfall zu erfassen ist.

Symbol-Konventionen

Die in diesem Dokument verwendeten Symbole sind wie folgt definiert.

Symbol	Beschreibung
 Hinweis	Liefert zusätzliche Informationen zur Betonung oder Ergänzung wichtiger Punkte im Text.
 Achtung	Weist auf eine potenziell gefährliche Situation hin, die, wenn sie nicht vermieden wird, zu Schäden am Gerät, Datenverlust, Leistungsminderung oder unerwarteten Ergebnissen führen kann.
 Gefahr	Weist auf eine Gefahr mit hohem Risiko hin, die, wenn sie nicht vermieden wird, zu Tod oder schwerer Verletzung führen kann.

Sicherheitshinweis

Diese Anleitungen sollen gewährleisten, dass Sie das Produkt korrekt verwenden, um Gefahren oder Sachschäden zu vermeiden. Bitte lesen Sie alle Sicherheitshinweise sorgfältig durch, bevor Sie das Gerät in Betrieb nehmen.

Transportwesen

- Bewahren Sie das Gerät beim Transport in der ursprünglichen oder einer vergleichbaren Verpackung auf.
- Bewahren Sie das gesamte Verpackungsmaterial nach dem Auspacken für zukünftigen Gebrauch auf. Im Falle eines Fehlers müssen Sie das Gerät in der Originalverpackung an das Werk zurücksenden.
- Beim Transport ohne Originalverpackung kann das Gerät beschädigt werden und wir übernehmen keine Verantwortung.
- Lassen Sie das Produkt nicht fallen und vermeiden Sie heftige Stöße. Halten Sie das Gerät von magnetischen Störungen fern.

Stromversorgung

- Wenn im Lieferumfang des Geräts ein Netzteil enthalten ist, verwenden Sie nur das mitgelieferte Netzteil. Wenn kein Netzteil mitgeliefert wird, stellen Sie sicher, dass das Netzteil oder eine andere Stromversorgung den Anforderungen an eine Stromquelle mit begrenzter Leistung entspricht. Die Ausgangsparameter des Netzteils sind auf dem Produktaufkleber angegeben.
- Die über das Ladegerät gelieferte Leistung muss zwischen dem vom Funkgerät benötigten Minimum von 8,4 Watt und dem Maximum von 12 Watt liegen, um die maximale Ladegeschwindigkeit zu erreichen.
- Stellen Sie sicher, dass der Stecker richtig in der Steckdose steckt.
- Verbinden Sie NICHT mehrere Geräte mit einem Netzteil, da es andernfalls durch Überlastung zu einer Überhitzung oder einem Brand kommen kann.

Akku

- Das Gerät unterstützt einen austauschbaren Li-Ionen-Akku. Der Akku hat eine Nennspannung von 3,59 V und eine Kapazität von 5500 mAh.
- ACHTUNG: Bei Austausch der Batterie durch einen falschen Typ besteht Explosionsgefahr. Tauschen Sie stets gegen den gleichen oder äquivalenten Typ aus.
- Akkus mit einer falschen Größe können nicht eingesetzt werden und ein abnormales Abschalten bewirken.

- Unsachgemäßer Austausch des Akkus durch einen falschen Typ kann eine Schutzvorrichtung umgehen (z. B. bei einigen Lithium-Batterietypen).
- Wenn nötig, kaufen Sie bitte die vom Hersteller empfohlenen Batterien.
- Die von den Benutzern gekauften Batterien/Akkus müssen den einschlägigen internationalen Normen zur Batteriesicherheit (z. B. EN/IEC-Normen) entsprechen.
- Verwenden Sie nur einen von einem qualifizierten Hersteller gelieferten Akku. Detaillierte Angaben zu den Batterie-/Akku-Anforderungen finden Sie in der Produktspezifikation.
- Entsorgen Sie die verbrauchten Batterien gemäß den Anweisungen.
- Entfernen Sie die Batterie/den Akku, wenn Sie das Gerät für längere Zeit nicht benutzen.
- Achten Sie bei langfristiger Lagerung des Akkus darauf, dass er alle sechs Monate vollständig geladen wird, um seine Lebensdauer zu gewährleisten. Anderenfalls kann es zu Schäden kommen.
- Der integrierte Akku darf nicht demontiert werden. Wenden Sie sich gegebenenfalls zur Reparatur an den Hersteller.
- Setzen Sie den externen Akku ein, bevor der integrierte Akku leer ist oder das Gerät nicht mehr eingeschaltet werden.
- Achten Sie darauf, dass die Akkutemperatur beim Aufladen zwischen 0 °C und 50 °C (32 °F und 122 °F) liegt.
- Batterien nicht durch Verbrennen, in einem heißen Ofen oder Zerkleinern oder Zerschneiden entsorgen. Das kann zu einer Explosion führen.
- Bewahren Sie die Batterie/den Akku nicht in einer Umgebung mit extrem hohen Temperaturen oder niedrigem Luftdruck auf, da dies zu einer Explosion oder zum Austreten von entflammenden Flüssigkeiten oder Gasen führen kann.
- Stellen Sie sicher, dass sich während des Ladevorgangs im Umkreis von 2 m um das Ladegerät kein brennbares Material befindet.
- Lagern Sie das Gerät mit Batterie/Akku oder die Batterie/den Akku allein NICHT in der Nähe von Heiz- oder Feuerquellen. Keinem direkten Sonnenlicht aussetzen.
- Bewahren Sie den Akku NICHT in der Reichweite von Kindern auf.
- Den Akku NICHT verschlucken, es besteht Verätzungsgefahr.
- Dieses Produkt enthält eine Knopfzellenbatterie. Wenn die Knopfzellenbatterie verschluckt wird, kann dies innerhalb von 2 Stunden zu schweren inneren Verätzungen und Tod führen.
- Wenn sich das Batteriefach nicht richtig schließt, stellen Sie den Gebrauch des Produkts ein und halten Sie es von Kindern fern.
- Suchen Sie umgehend ärztliche Hilfe auf, wenn Sie vermuten, dass Batterien verschluckt oder in Körperöffnungen eingeführt wurden.

Wartung

- Falls das Produkt nicht einwandfrei funktionieren sollte, wenden Sie sich an Ihren Händler oder den nächstgelegenen Kundendienst. Wir übernehmen keine Haftung für Probleme, die durch nicht Reparatur- oder Instandhaltungsarbeiten von nicht autorisierten Dritten verursacht werden.
- Vergewissern Sie sich, dass die Stromversorgung unterbrochen wurde, bevor das Gerät von Fachleuten demontiert und repariert wird.
- Prüfen Sie die optischen Oberflächen von Objektiv, Okular, Entfernungsmesser usw. Entfernen Sie ggf. Staub und Sand vom Objektiv mit speziell dafür vorgesehenen Werkzeugen und Lösungsmitteln (vorzugsweise kontaktlos).
- Wischen Sie die Außenflächen von Metall-, Kunststoff- und Silikonteilen mit einem sauberen, weichen Tuch ab. Verwenden Sie keine chemisch aktiven Substanzen, Lösungsmittel usw., da dadurch die Lackierung beschädigt werden könnte.
- Reinigen Sie die elektrischen Kontakte des Akkus am Gerät mit einem nicht fettenden organischen Lösungsmittel.
- Wenn das Gerät nicht vom Hersteller vorgegebenem Sinne genutzt wird, kann der durch das Gerät bereitgestellte Schutz beeinträchtigt werden.

Einsatzumgebung

- Achten Sie darauf, dass die Betriebsumgebung den Anforderungen des Geräts entspricht. Die Betriebstemperatur muss zwischen -30 °C und 55 °C liegen, die Luftfeuchtigkeit muss zwischen 5 % und 95 % betragen.
- Setzen Sie das Gerät KEINER hohen elektromagnetischen Strahlung oder staubigen Umgebungen aus.
- Richten Sie das Objektiv NICHT auf die Sonne oder eine andere helle Lichtquelle.
- Stellen Sie das Gerät an einem kühlen und gut belüfteten Ort auf.
- Achten Sie bei Verwendung eines Lasergeräts darauf, dass das Objektiv des Geräts nicht dem Laserstrahl ausgesetzt wird. Andernfalls könnte es durchbrennen.
- Vermeiden Sie die Installation des Geräts auf vibrierenden Oberflächen oder an Orten, die Erschütterungen ausgesetzt sind (Nachlässigkeit kann zu Geräteschäden führen).
- Das Gerät ist nicht für den Einsatz an Orten geeignet, an denen sich wahrscheinlich Kinder aufhalten.

Notruf

Sollten sich Rauch, Gerüche oder Geräusche in dem Gerät entwickeln, so

schalten Sie es unverzüglich aus und ziehen Sie den Netzstecker. Wenden Sie sich dann an den Kundendienst.

Laser



Achten Sie bei Verwendung eines Lasergeräts darauf, dass das Objektiv des Geräts nicht dem Laserstrahl ausgesetzt wird. Andernfalls könnte es durchbrennen. Die vom Gerät

abgegebene Laserstrahlung kann zu Augenverletzungen, Hautverbrennungen oder der Entzündung brennbarer Substanzen führen. Bevor Sie die Laser-Entfernungsmessung aktivieren, vergewissern Sie sich, dass sich weder Menschen noch brennbare Substanzen vor der Laserlinse befinden. Stellen Sie das Gerät nicht so auf, dass es von Kindern erreicht werden kann. Dieses Laserprodukt ist gemäß IEC 60825-1:2014, EN 60825-1:2014+A11:2021 und EN 50689:2021 als Laserprodukt der Klasse 1 und als Verbraucherlaserprodukt eingestuft.

EINGESCHRÄNKTE GARANTIE

Scannen Sie den QR-Code, um die Produktgarantiebestimmungen einzusehen.



Anschrift des Herstellers

Raum 313, Einheit B, Gebäude 2, 399 Danfeng-Straße, Gemarkung Xixing, Stadtbezirk Binjiang, Hangzhou, Zhejiang 310052, China

Hangzhou Microimage Software Co., Ltd.

RECHTLICHER HINWEIS: Die Produkte der Wärmebildkamera-Serie unterliegen unter Umständen in verschiedenen Ländern oder Regionen Exportkontrollen, wie zum Beispiel in den Vereinigten Staaten, der Europäischen Union, dem Vereinigten Königreich und/oder anderen Mitgliedsländern des Wassenaar-Abkommens. Bitte informieren Sie sich bei Ihrem Rechtsexperten oder bei den örtlichen Behörden über die erforderlichen Exportlizenzen, wenn Sie beabsichtigen, die Produkte der

Wärmebildkamera-Serie in verschiedene Länder zu transferieren, zu exportieren oder zu reexportieren.



 Hikmicro Hunting.Global

 Hikmicro Hunting.Global

 HIKMICRO Outdoor

 HIKMICRO

 www.hikmicrotech.com

 support@hikmicrotech.com

UD40929B