

Návod na používanie

*Digitálny teleskop s denným a nočným
videním*

RAD CHEETAH LRF

V5.5.88 202404



Kontaktujte nás

OBSAH

1	Prehľad	1
1.1	Opis zariadenia	1
1.2	Hlavná funkcia	1
1.3	Vzhľad	1
2	Príprava	4
2.1	Káblové pripojenie	4
2.2	Inštalácia batérie	4
2.2.1	Pokyny týkajúce sa batérií	4
2.2.2	Vloženie batérie	4
2.3	Inštalácia koľajničky	5
2.4	Zapnutie/vypnutie napájania	7
2.5	Popis ponuky	7
2.6	Pripojenie aplikácie	8
2.7	Stav firmvéru	9
2.7.1	Kontrola stavu firmvéru	9
2.7.2	Inovácia zariadenia	9
2.8	Nulovanie (prehľad).....	10
3	Nastavenia obrazu	12
3.1	Nastavenie dioptrie	12
3.2	Nastavenie zaostrenia	12
3.3	Úprava jasú	13
3.4	Nastavenie kontrastu	13
3.5	Nastavenie inteligentného infračerveného snímača	13
3.6	Nastavenie Režimu zobrazenia	14
3.7	Úprava digitálneho priblíženia	14
3.8	Nastavenie režimu obrazu v obraze	15
4	Nulovanie	17
4.1	Nastavenie režimu zameriavacieho kríža	17
4.2	Výber profilov nulovania	17
4.3	Nastavenie štýlu zameriavacieho kríža.....	18
4.4	Korekcia zameriavacieho kríža.....	19
4.4.1	Korekcia zameriavacieho kríža na zariadení.....	19
4.4.2	Korekcia zameriavacieho kríža pomocou aplikácie HIKMICRO Sight.....	21
5	Meranie vzdialenosti	23
6	Balistický výpočet prrre lov	24
7	Všeobecné nastavenia	26
7.1	Nastaviť OSD.....	26
7.2	Nastavenie loga značky	26
7.3	Nasnímať obrázok	26
7.4	Nastavenie zvuku	27
7.5	Zaznamenanie videa	27
7.6	Vopred zaznamenať video	28

Návod na používanie digitálneho teleskopu s denným a nočným videním

7.7	Exportovanie súborov	28
7.7.1	Exportovanie súborov prostredníctvom aplikácie HIKMICRO Sight	28
7.7.2	Exportovanie súborov prostredníctvom počítača.....	29
8	Nastavenia systému.....	31
8.1	Úprava dátumu	31
8.2	Synchronizácia času	31
8.3	Nastavenie jazyka	31
8.4	Nastavenie jednotiek.....	32
8.5	Zobrazenie informácií o zariadení.....	32
8.6	Obnovenie zariadenia.....	32
9	Najčastejšie otázky	33
9.1	Prečo je monitor vypnutý?	33
9.2	Obraz nie je jasný, ako ho mám upraviť?	33
9.3	Neúspešné snímanie alebo zaznamenávanie. V čom je problém?	33
9.4	Prečo počítač nedokáže identifikovať zariadenie?.....	33

1 Prehľad

1.1 Opis zariadenia

Digitálny teleskop s nočným videním je možné používať pri akýchkoľvek svetelných podmienkach prostredia. Je vybavený pokročilým snímačom HD a displejom OLED s vysokým rozlíšením, ktoré poskytujú cez deň jasné plnofarebné zobrazenie a v noci klasické čiernobiele. Zariadenie je použiteľné pre situácie, ako je lov v teréne a lesoch, turistika a záchrana.

1.2 Hlavná funkcia

- **Zabudovaný nastaviteľný vysielateľ infračerveného (IR) signálu:** S voliteľným infračerveným (IR) vysielateľom sa zariadenie môže používať v úplnej tme a jasne zobrazovať ciele.
- **Zabudovaný presný laserový diaľkomer:** Zariadenie umožňuje určiť vzdialenosť v rôznych situáciách pomocou zabudovaného modulu laserového diaľkomera.
- **Režim zobrazenia:** Zariadenie podporuje viacero režimov zobrazenia a podľa scény môžete nastaviť režim denný/nočný/zelený/odhmlievanie/automatický.
- **Nulovanie:** Zameriavací kríž vám pomôže zamieriť na cieľ rýchlo a presne. Pozrite *Nulovanie*.
- **Pripojenie aplikácie:** Zariadenie môže snímať snímky, zaznamenávať videá a nastavovať parametre pomocou aplikácie HIKMICRO Sight po pripojení k telefónu prostredníctvom prístupového bodu.

1.3 Vzhľad



Poznámka

Obrázky v tejto príručke slúžia len na ilustračné účely. Na referenčné účely použite skutočný výrobok.

Ďalej sa uvádza opis vzhľadu zariadenia. Na referenčné účely použite skutočný výrobok.

Návod na používanie digitálneho teleskopu s denným a nočným videním

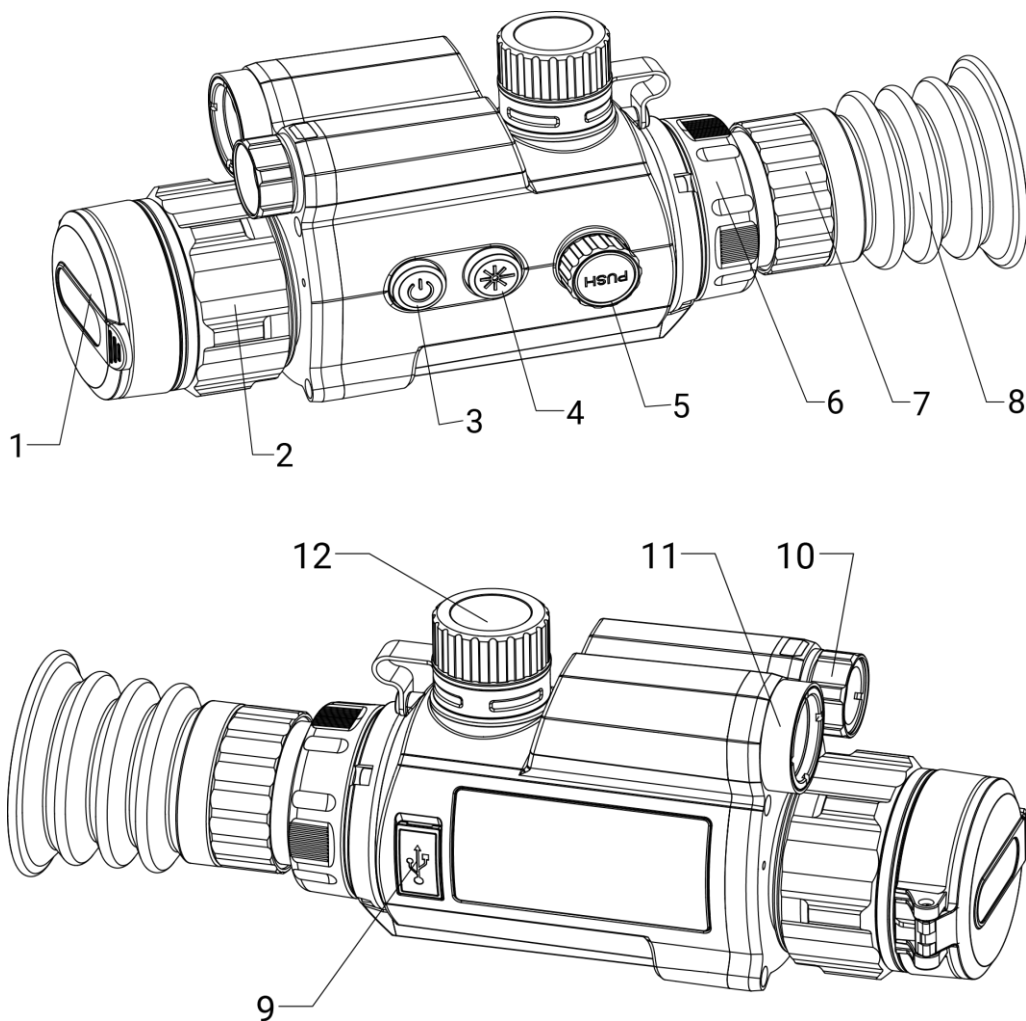

Obrázok 1-1 Vzhľad zariadenia

Tabuľka 1-1 Tlačidlá a komponenty

Č.	Popis	Funkcia
1	Kryt objektívu	Ochrana objektívu.
2	Zaostrovací krúžok	Upravte zaostrenie, aby ste našli jasné ciele.
3	Kláves napájania	<ul style="list-style-type: none"> ● Stlačenie: pohotovostný režim/prebudenie zariadenia ● Podržanie: zapnutie/vypnutie
4	Kláves Laser	<ul style="list-style-type: none"> ● Stlačenie: meranie vzdialenosti laserom ● Podržanie: prepínanie režimov zobrazenia ● Dvojité stlačenie: vypnutie laserového merania
5	Koliesko	<ul style="list-style-type: none"> ● Stlačenie: spustenie/zastavenie zaznamenávania

Návod na používanie digitálneho teleskopu s denným a nočným videním

Č.	Popis	Funkcia
		<ul style="list-style-type: none">● Podržanie: používanie ponuky● Dvojité stlačenie: zobrazenie/skrytie OSD● Otočenie: prepnutie digitálneho priblíženia
6	Fixačný krúžok	Pripevnenie očnice.
7	Krúžok na nastavenie dioptrií	Úprava dioptrického nastavenia.
8	Okulár	Koniec oka zariadenia. Z tejto časti môžete zobraziť cieľ.
9	Rozhranie Type-C	Pripojenie zariadenia k napájaniu alebo na prenos údajov pomocou kábla typu C.
10	Infračervené svetlo	Pomôcka na jasné zobrazenie cieľa v tmavom prostredí.
11	Laserový diaľkomer	Meranie vzdialenosti pomocou laseru.
12	Priehradka na batérie	Vložte doň batériu.
4 + 5	Kláves Laser + koliesko	Stlačením sa snímajú snímky.

2 Príprava

2.1 Káblové pripojenie

Prepojte zariadenie a napájací adaptér káblom typu C a zapnite zariadenie. Prípadne pripojte zariadenie k počítaču, aby bolo možné exportovať súbory.

Postup

1. Nadvihnite kryt káblového rozhrania.
2. Na napájanie zariadenia prepojte zariadenie a napájací adaptér pomocou kábla typu C. Prípadne pripojte zariadenie k počítaču, aby bolo možné exportovať súbory.

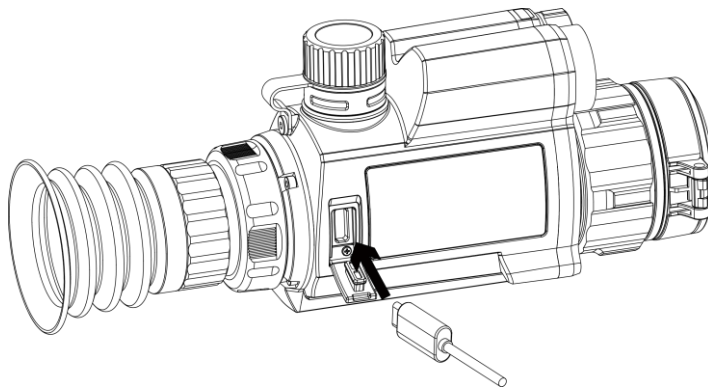

Obrázok 2-1 Káblové pripojenie

2.2 Inštalácia batérie

2.2.1 Pokyny týkajúce sa batérií

- Pred prvým použitím batérie nabíjajte 4 hodiny.
- Ak zariadenie nebudete dlhší čas používať, vyberte batériu z priečinka na batérie.
- Veľkosť batérie je 19 mm × 70 mm. Menovité napätie je 3,6 V jednosmerný prúd a kapacita batérie je 3 200 mAh.

2.2.2 Vloženie batérie

Vložte batérie do priečinka na batérie.

Postup

1. Uvoľnite kryt batérie jeho otáčaním proti smeru hodinových ručičiek.

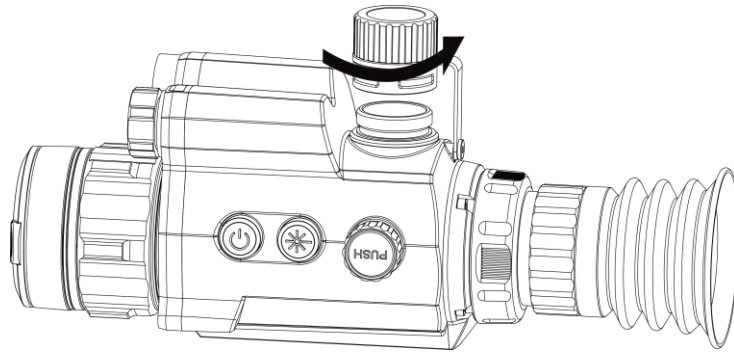

Obrázok 2-2 Otvorte kryt batérie

2. Vložte batérie do priechodka na batérie označením kladnej polarítý smerom dovnútra.

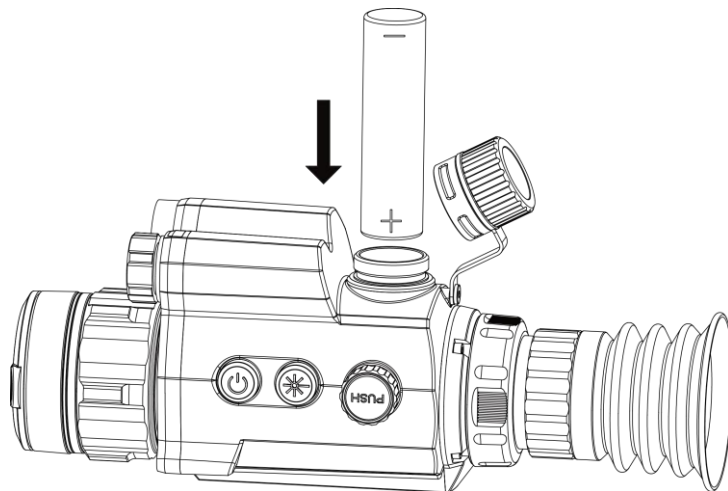

Obrázok 2-3 Inštalácia batérie

3. Utiahnite kryt batérie otočením v smere hodinových ručičiek.

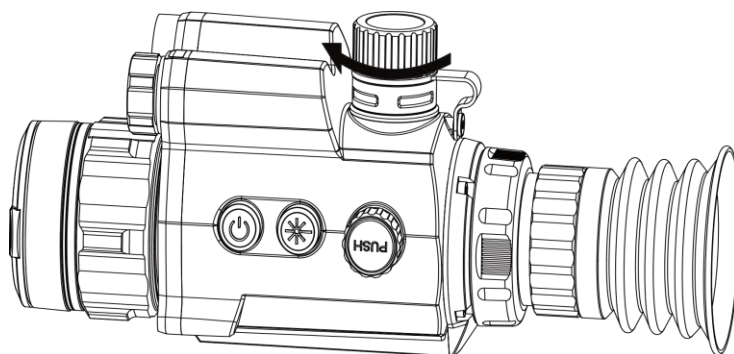

Obrázok 2-4 Zatvorte kryt batérie

2.3 Inštalácia koľajničky

Nainštalujte zariadenie na koľajničku.

Skôr, ako začnete

Návod na používanie digitálneho teleskopu s denným a nočným videním

- Najskôr vypnite zariadenie.
- Na čistenie základne zariadenia a koľajničky použite bezprašnú handričku.

Postup

1. Zarovnajte inštalačné otvory zariadenia a koľajničku.

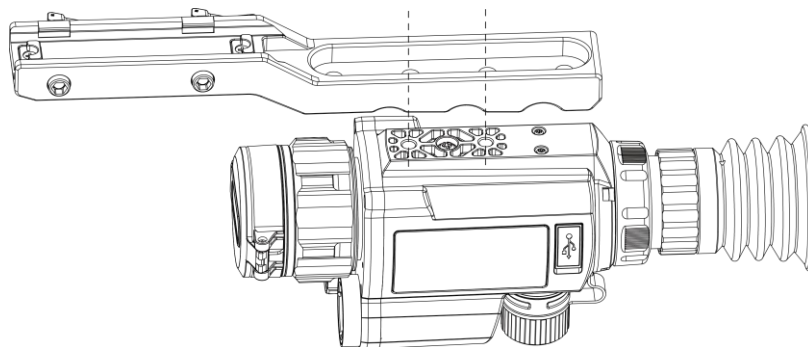

Obrázok 2-5 Zarovnajte inštalačné otvory

2. Vložte skrutky.

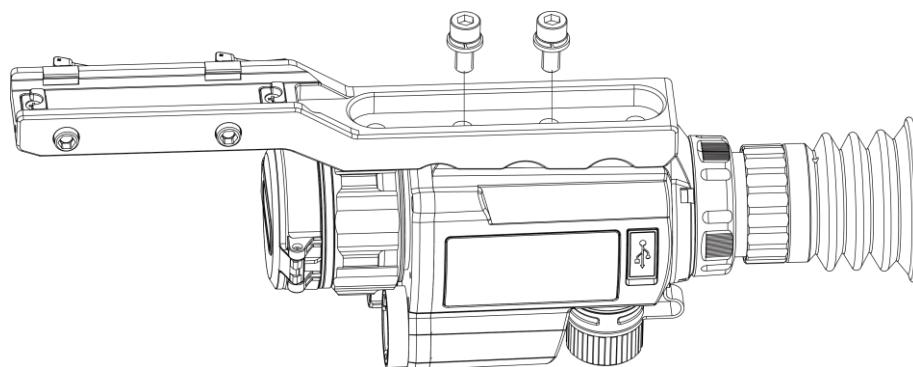

Obrázok 2-6 Namontujte skrutky

3. Utiahnutím skrutiek zaistíte zariadenie.

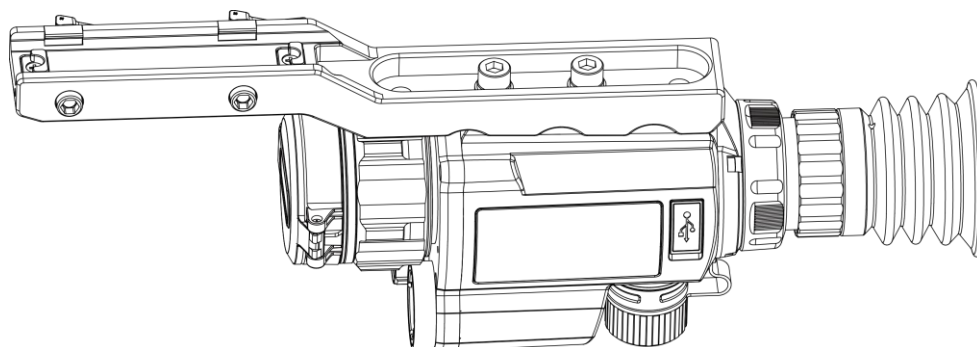

Obrázok 2-7 Utiahnite skrutiek

2.4 Zapnutie/vypnutie napájania

Zapnutie

Keď je batéria dostatočne nabitá, podržaním tlačidla  zapnete zariadenie.



Vypnuté napájanie

Ak je zariadenie zapnuté, podržaním tlačidla  vypnete zariadenie.

Automatické vypnutie



Nastavte čas automatického vypnutia zariadenia a potom sa zariadenie automaticky vypne podľa nastaveného času.

Postup

1. V ponuke vyberte  **Všeobecné nastavenia** a stlačením kolieska potvrdíte.
2. Otočením kolieska vyberte položku .
3. Stlačením a otáčaním kolieska vyberte čas automatického vypnutia podľa potreby.
4. Podržaním kolieska uložíte a ukončíte.



Poznámka

- Stav batérie zobrazuje ikona batérie.  znamená, že batéria je úplne nabitá a  znamená, že batéria je vybitá.
 - Keď sa zobrazí upozornenie na nedostatok energie, nabite batériu.
 - Automatické vypnutie sa prejaví iba vtedy, keď zariadenie nie je v prevádzke alebo nie je pripojené k aplikácii HIKMICRO Sight.
 - Odpočítavanie automatického vypnutia sa opäť spustí, keď zariadenie opätovne prejde do pohotovostného režimu alebo sa zariadenie reštartuje.
-

2.5 Popis ponuky

Keď je zariadenie zapnuté, podržaním kolieska zobrazíte ponuku.

V ponuke môžete otáčaním kolieska vyberať funkcie, stlačením kolieska nakonfigurovať vybratú funkciu a podržaním kolieska ukončíte ponuku.

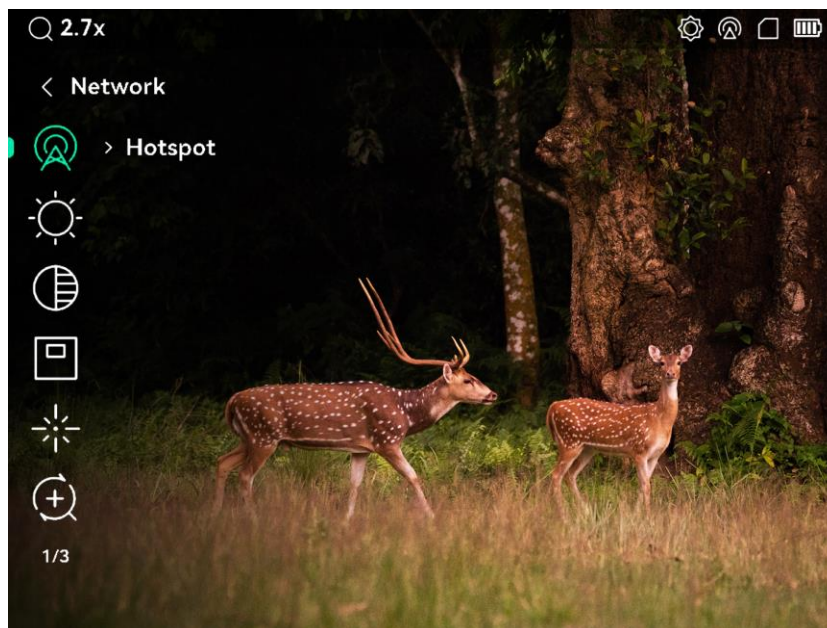

Obrázok 2-8 Ponuka zariadenia

2.6 Pripojenie aplikácie

Pomocou prístupového bodu pripojte zariadenie k aplikácii HIKMICRO Sight a potom môžete snímať obrázky, nahrávať video alebo konfigurovať parametre svojho telefónu.

Postup

1. Vyhľadajte si aplikáciu HIKMICRO Sight v obchode App Store (systém iOS) alebo Google Play™ (systém Android) a stiahnite si ju alebo naskenovaním QR kódu si aplikáciu stiahnite a nainštalujte.



Systém Android



Systém iOS

2. V ponuke vyberte otáčaním kolieska položku .
3. Stlačením a otáčaním kolieska vyberte položku **Prístupový bod**.
4. Zapnite vo svojom telefóne rozhranie WLAN a pripojte sa k prístupovému bodu.
 - Názov prístupového bodu: HIK-IPTS sériové č.
 - Heslo prístupového bodu: Prejdite v ponuke na položku **Prístupový bod** a skontrolujte heslo



Poznámka

Ak sa heslo nezobrazuje, aktualizujte zariadenie na najnovšiu verziu. Prípadne zadajte ako heslo sériové číslo.

5. Spustíte túto aplikáciu a pripojíte svoj telefón k zariadeniu. V telefóne sa zobrazí rozhranie zariadenia.

2.7 Stav firmvéru

2.7.1 Kontrola stavu firmvéru

Postup

1. Spustíte aplikáciu HIKMICRO Sight a pripojíte zariadenie k aplikácii.
2. Skontrolujte, či sa v rozhraní správy zariadenia nenachádza výzva na aktualizáciu. Ak nie je zobrazená výzva na aktualizáciu, verzia firmvéru je najnovšia. V opačnom prípade verzia firmvéru nie je najnovšia.

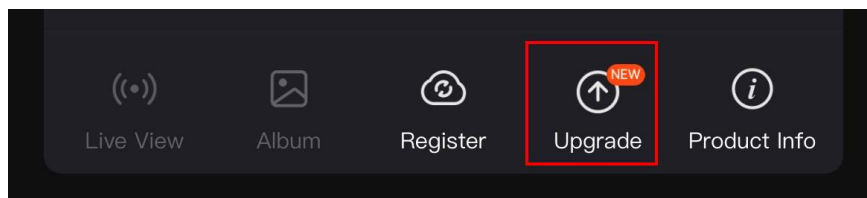

Obrázok 2-9 Kontrola stavu firmvéru

3. (Voliteľné) Ak verzia firmvéru nie je najnovšia, aktualizujte zariadenie. Pozrite *Inovácia zariadenia*.

2.7.2 Inovácia zariadenia

Inovácia zariadenia prostredníctvom aplikácie HIKMICRO Sight

Skôr, ako začnete

Nainštalujte do telefónu aplikáciu HIKMICRO Sight a pripojte k nej zariadenie.

Postup

1. Ťuknutím na výzvu na inováciu prejdete do rozhrania inovácie firmvéru.
2. Ťuknutím na položku **Inovácia** spustíte inováciu.



Poznámka

Operácia inovácie sa môže líšiť kvôli aktualizáciám aplikácie. Na referenčné účely použite aktuálnu verziu aplikácie.

Inovácia zariadenia prostredníctvom počítača

Skôr, ako začnete

- Najprv získajte balík inovácie.
- Zariadenie pripojte k počítaču, potom zariadenie zapnite a pred ďalším postupom počkajte 10 až 15 sekúnd.

Postup

1. Pripojte zariadenie káblom k svojmu počítaču, a potom zapnite zariadenie.
2. Otvorte detegovaný disk, skopírujte súbor s inováciou a prilepte ho do koreňového adresára tohto zariadenia.
3. Podržaním tlačidla  reštartujte zariadenie a zariadenie vykoná inováciu automaticky. Proces inovácie sa bude zobrazovať na hlavnom rozhraní.



Poznámka

Počas prenosu balíka inovácie musí byť zariadenie pripojené k počítaču. V opačnom prípade by mohlo dôjsť k zbytočnému zlyhaniu inovácie, poškodeniu firmvéru atď.

2.8

Nulovanie (prehľad)

Môžete zapnúť zameriavací kríž, aby ste zobrazili polohu cieľa. Funkcie, ako sú zmrazenie a priblíženie, pomáhajú presnejšie nastaviť zameriavací kríž. Podrobný postup nájdete v časti **Nulovanie**.

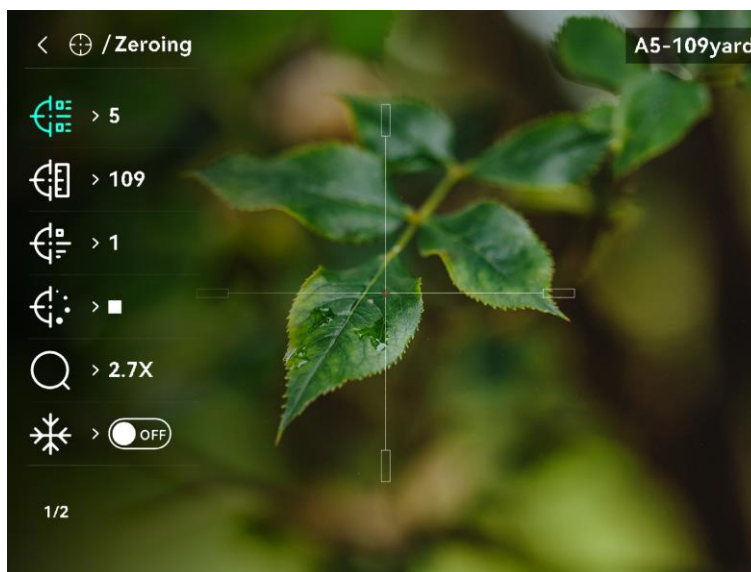

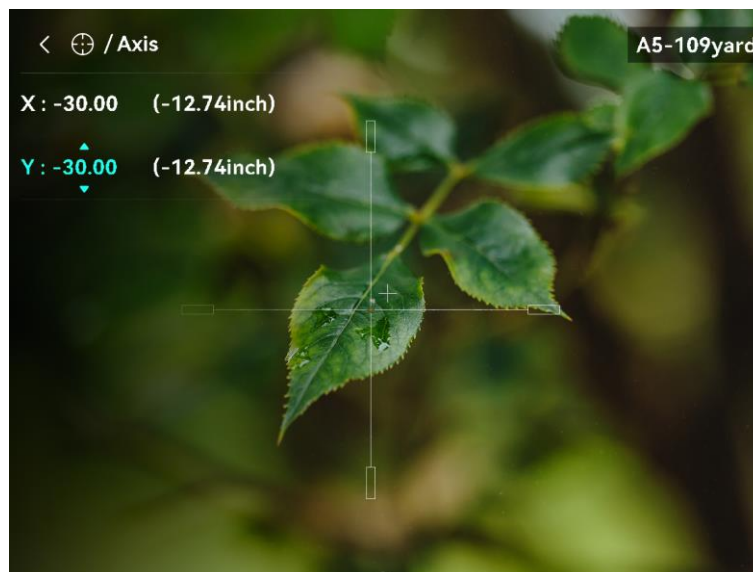

Obrázok 2-10 Nulovanie

3 Nastavenia obrazu

3.1 Nastavenie dioptrie

Postup

1. Zapnite zariadenie.
2. Otvorte kryt objektívu.
3. Uchopte zariadenie tak, aby vám okulár pokrýval oko.
4. Otáčajte nastavovacím krúžkom dioptrií, kým nie je text OSD alebo obraz jasný.

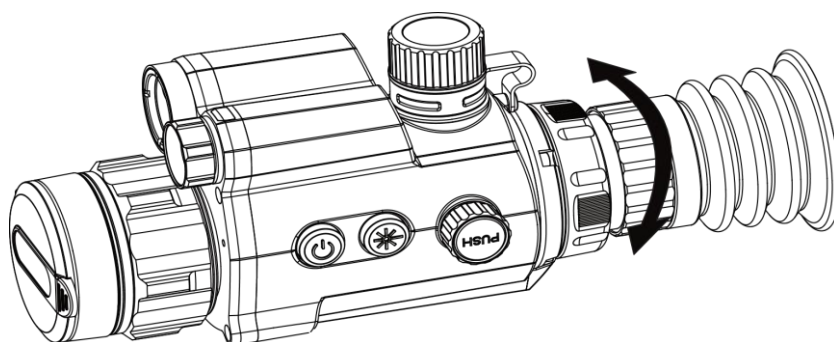

Obrázok 3-1 Nastavenie dioptrie



Poznámka

Pri nastavovaní dioptrie sa NEDOTÝKAJTE povrchu objektívu, aby ste nezašpinili objektív.

3.2 Nastavenie zaostrenia

Postup

1. Zapnite zariadenie.
2. Uchopte zariadenie tak, aby vám okulár pokrýval oko.
3. Nastavte zaostrovací krúžok tak, aby bol obraz jasný.

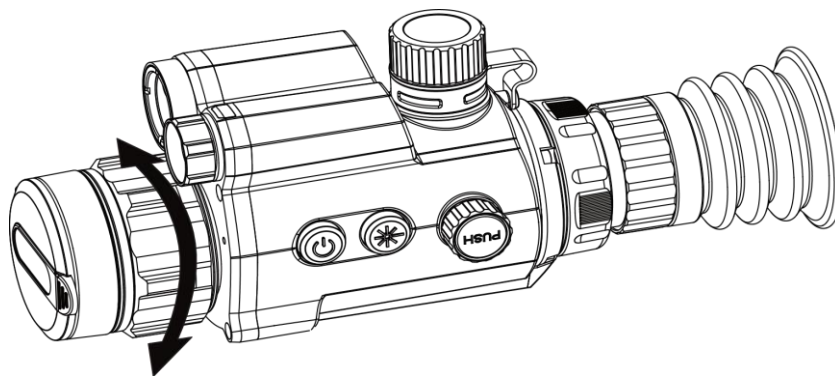

Obrázok 3-2 Nastavenie zaostrenia



Poznámka

Pri zaostrovaní sa nedotýkajte povrchu šošovky, aby ste ju nezašpinili.

3.3 Úprava jasu

Postup

1. V ponuke vyberte  a stlačením kolieska potvrdíte.
2. Otáčaním kolieska nastavte jas.
3. Podržaním kolieska uložíte a ukončíte.

3.4 Nastavenie kontrastu

Postup

1. V ponuke vyberte  a stlačením kolieska potvrdíte.
2. Otáčaním kolieska nastavte kontrast.
3. Podržaním kolieska uložíte a ukončíte.

3.5 Nastavenie inteligentného infračerveného snímača

V príliš jasnom prostredí môže dôjsť k preexponovaniu snímky. Funkcia inteligentného infračerveného senzora pomáha upraviť preexponované snímky a môže zlepšiť efekt zobrazenia v nočnom režime úpravou jasu dodatočného svetla.

Postup

1. V ponuke vyberte  a stlačením kolieska potvrdíte.
2. Otočením kolieska prepnete režim.

- **Inteligentný infračervený senzor:** Prepnete na Inteligentné IR, potom zariadenie môže automaticky upraviť intenzitu infračerveného svetla podľa jas prostredia.
- **Vysoká/Stredná/Nízka:** Vyberte podľa potreby intenzitu infračerveného svetla spomedzi možností Vysoká, Stredná alebo Nízka.

3. Podržaním kolieska uložíte a ukončíte.

3.6 Nastavenie Režimu zobrazenia

Môžete vybrať rôzne režimy zobrazenia v rôznych scénach.

Podržaním * v rozhraní živého zobrazenia môžete prepínať režimy zobrazenia. ⚙ Môžete vybrať režim **Deň**, 🌙 **Noc**, 🌿 **Zelená**, 🌞 **Žltá**, ☁ **Odhmlievanie**, a 🔄 **Automaticky**. Aktuálny režim je zobrazený v pravej hornej časti rozhrania.



Deň



Noc



Zelená



Žltá

Obrázok 3-3 Režim zobrazenia

3.7 Úprava digitálneho priblíženia

Pomocou tejto funkcie môžete približovať obraz.

Postup

1. V ponuke vyberte  a stlačením kolieska potvrdíte.
2. Otáčaním kolieska vyberte režim zväčšenia.
 - **Viacnásobné:** Pomer digitálneho priblíženia je možné nastaviť na 1x, 2x, 4x a 8x.
 - **Plynule:** Pomer digitálneho priblíženia je možné plynule nastaviť od 1,0x do 8,0x.
3. Podržaním kolieska uložíte a ukončíte.
4. V rozhraní živého náhľadu môžete otočením kolieska prepínať digitálne priblíženie zariadenia.



Poznámka

Pri prepínaní pomeru digitálneho priblíženia sa v ľavom hornom rohu rozhrania zobrazí skutočné zväčšenie (skutočné zväčšenie = optické zväčšenie objektívu × pomer digitálneho priblíženia). Napríklad optické zväčšenie objektívu je 2,7x a pomer digitálneho priblíženia je 2x a skutočné zväčšenie je 5,4x.

3.8

Nastavenie režimu obrazu v obraze

Postup

1. V ponuke vyberte položku .
2. Stlačením kolieska aktivujete funkciu Obraz v obr. Podrobnosti sa zobrazia v strede v hornej časti zobrazenia.
 - Keď je zameriavací kríž povolený, zobrazenie Obraz v obr. je detail zameriavacieho kríža.
 - Keď zameriavací kríž nie je povolený, zobrazenie Obraz v obr. je detail strednej časti.

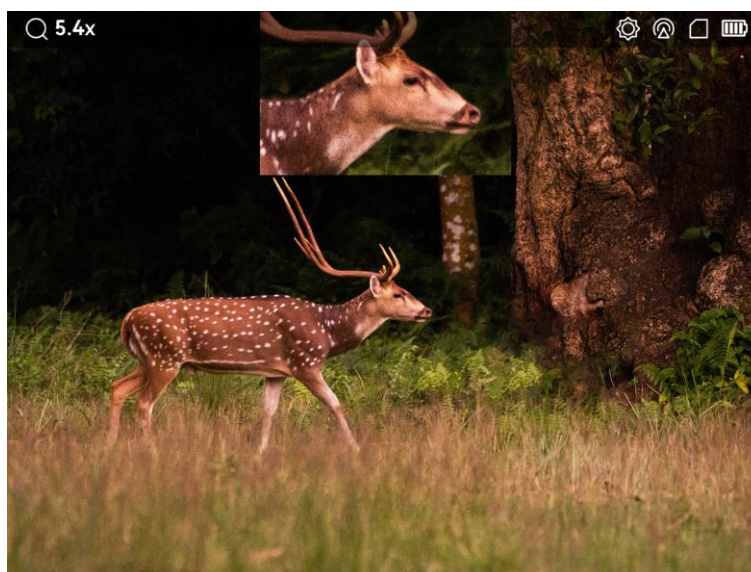

Obrázok 3-4 Režim obrazu v obraze

3. Podržaním kolieska ukončíte.

4 Nulovanie

4.1 Nastavenie režimu zameriavacieho kríža

Režim zameriavacieho kríža si môžete vybrať podľa svojich preferencií a rôznych situácií.

Postup

1. Podržaním kolieska zobrazte ponuku.
2. V ponuke vyberte položku .
3. Stlačením kolieska vstúpte do rozhrania nastavenia a otočením kolieska vyberte režim zameriavacieho kríža.
 - **Stredový zameriavací kríž:** Tento režim sa pri prepínaní pomeru digitálneho priblíženia sústreďuje okolo zameriavacieho kríža, pričom zameriavací kríž a zväčšený obraz sa presunú do stredu obrazovky.
 - **Pevný zameriavací kríž:** Tento režim sa pri prepínaní pomeru digitálneho priblíženia sústreďí okolo zameriavacieho kríža, pričom poloha zameriavacieho kríža sa nezmení.
4. Podržaním kolieska uložíte a ukončíte.



Poznámka

- Po prepnutí režimu zameriavacieho kríža sa pomer digitálneho priblíženia vráti na hodnotu 1×.
 - Ak vyberiete pevný zameriavací kríž, pomer plynulého priblíženia možno nastaviť v rozsahu od 1,0× do 8,0×.
 - Ak vyberiete stredový zameriavací kríž, pomer plynulého priblíženia možno nastaviť v rozsahu od 2,0× do 8,0×.
-

4.2 Výber profilov nulovania

Ak to isté zariadenie používajú rôzni používatelia, môžu nakonfigurovať a uložiť nastavenia zameriavacieho kríža vo svojom vlastnom profile nulovania.

Postup

1. V ponuke vyberte  a stlačením kolieska potvrdte.
2. Otočením kolieska prepnete profil nulovania.
3. Podržaním kolieska uložíte a ukončíte.

Výsledok

V pravej hornej časti obrazu sú zobrazené informácie o zameriavacom kríži. Napríklad hodnota A5-109 yardov znamená, že používate zameriavací kríž č. 5 nulovacím profile A a nastavená vzdialenosť je 109 yardov.

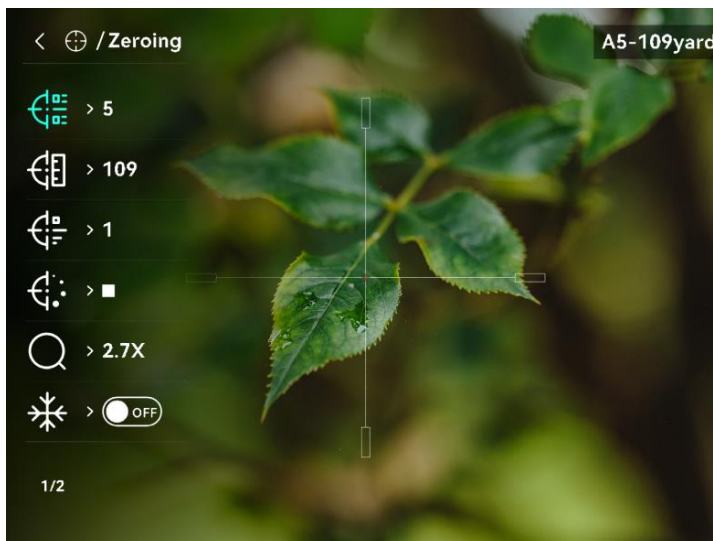

Obrázok 4-1 Nastavenie profilu nulovania



Poznámka

Celkovo je k dispozícii 5 profilov nulovania a v každom z nich môžete nakonfigurovať 5 zameriavacích krížov.

4.3



Nastavenie štýlu zameriavacieho kríža

Môžete nastaviť farbu a typ svojho zameriavacieho kríža v rozličných prostrediach.

Skôr, ako začnete

Vyberte najprv číslo zameriavacieho kríža, ktorý chcete opraviť.

Postup

1. V rozhraní nulovania vyberte  alebo  a stlačením kolieska potvrdíte.
2. Otáčaním kolieska prepnete typy a farbu zameriavacieho kríža.
3. Podržaním kolieska ukončíte rozhranie podľa výzvy.
 - **OK:** Uloženie parametra a ukončenie.
 - **Zrušiť:** Ukončenie bez uloženia parametrov.

4.4 Korekcia zameriavacieho kríža





Korekcia zameriavacieho kríža vám môže pomôcť namieriť na cieľ s vysokou presnosťou označením posunu medzi veľkým zameriavacím krížom a malým zameriavacím krížom. Funkcie ako **Znehybnenie** a **Priblíženie** pomáhajú presnejšie nastaviť zameriavací kríž.

4.4.1 Korekcia zameriavacieho kríža na zariadení

Skôr, ako začnete

Najskôr vyberte profil nulovania.

Postup

1. V ponuke vyberte položku  a stlačením kolieska otvorte rozhranie nulovania.
2. Vyberte č. nulovania. Môžete nastaviť 5 zameriavacích krížov.
 - 1) Otočením kolieska vyberte  a stlačením kolieska výber potvrdíte.
 - 2) Otáčaním kolieska vyberte číslo nulovania, ktoré chcete opraviť.
 - 3) Opätovným stlačením kolieska potvrdíte.
3. Nastavte vzdialenosť k cieľu.
 - 1) Otočením kolieska vyberte položku  a stlačením kolieska prepnete číslicu.
 - 2) Otočením kolieska zmeňte číslo.
 - 3) Opätovným stlačením kolieska potvrdíte.
4. Vyberte  a stlačením kolieska potvrdíte. Otáčaním kolieska obrázok zväčšíte tak, aby bola cieľová pozícia dostatočne jasná.
5. Zamierite na cieľ a potiahnite spúšť a zarovnajzte zameriavací kríž s bodom dopadu.
 - 1) Otáčaním kolieska vyberte , stlačením kolieska obraz znehybníte.

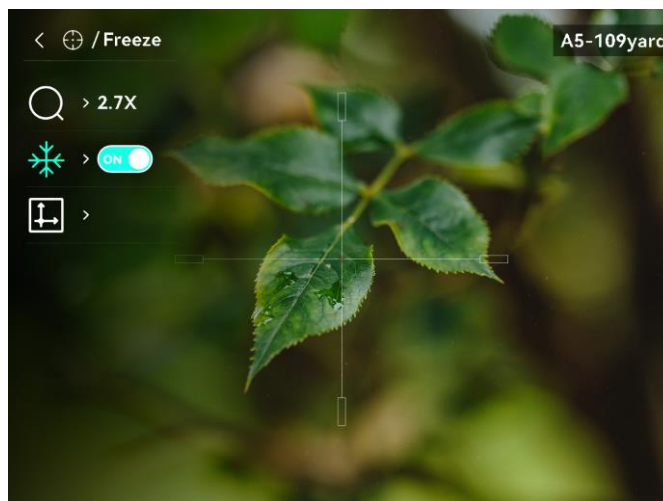

Obrázok 4-2 Znehybnenie obrazu

- 2) Vyberte  a stlačením kolieska nastavte súradnice, kým sa veľký zameriavací kríž nezarovná s bodom dopadu. Stlačením kolieska vyberte os X alebo Y. Ak vyberiete os X, zameriavací kríž sa bude posúvať vľavo a vpravo, ak vyberiete os Y, zameriavací kríž sa bude posúvať hore a dole.

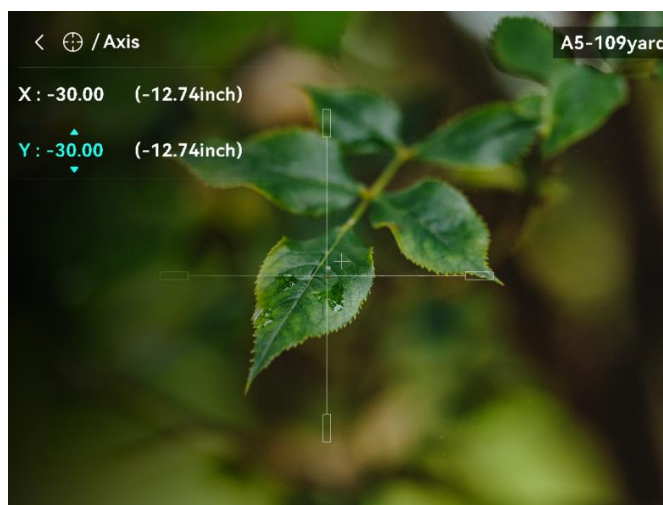

Obrázok 4-3 Korekcia zameriavacieho kríža



Poznámka

- Keď prepnete číslo nulovania, v rozhraní sa zobrazí výzva. Stlačením OK uložíte parametre aktuálneho zameriavacieho kríža.
- Keď povolíte funkciu znehybnenia v zameriavacom kríži, môžete upraviť polohu kurzora v znehybnenom obraze. Táto funkcia môžete zabrániť chveniu obrazu.

-
6. Podržaním kolieska ukončíte rozhranie podľa výzvy.
– **OK:** Uložte parametre a ukončíte.
-

- **ZRUŠIŤ:** Ukončenie bez uloženia parametrov.

7. Opätovným potiahnutím spúšte overte, či je bod zamierenia zarovnaný s bodom nárazu.
8. (nepovinné) Opakujte kroky 2 až 7 na nastavenie polohy ostatných zameriavacích krížov v tomto profile nulovania.

4.4.2 **Korekcia zameriavacieho kríža pomocou aplikácie HIKMICRO Sight**

Zameriavací kríž môžete upraviť aj pomocou aplikácie HIKMICRO Sight.

Skôr, ako začnete

Nainštalujte si aplikáciu HIKMICRO Sight do telefónu.

Krok

1. Spustite aplikáciu HIKMICRO Sight a pripojte zariadenie k aplikácii.
2. Ťuknite na položku **Informácie o produkte** a ťuknutím na položku **Nula** otvorte rozhranie konfigurácie.
3. Nastavte zameriavací kríž na cieľ.
 - 1) Po synchronizácii údajov zo zariadenia vyberte profil nulovania.
 - 2) Vyberte zameriavací kríž, ktorý chcete upraviť.
 - 3) Zadajte číslo na nastavenie vzdialenosti k cieľu.
 - 4) Vyberte pomer digitálneho priblíženia.
4. Po synchronizácii parametrov so zariadením zamierte na cieľ a stlačte spúšť.
5. Zmerajte odchýlku bodu dopadu od cieľa a zadajte číslo na úpravu polohy zameriavacieho kríža.
6. Znova potiahnite spúšť a skontrolujte miesto dopadu. Uistite sa, že veľký zameriavací kríž je s ním zarovnaný.
7. (nepovinné) Ťuknutím na položku **Ďalší profil** nastavte polohu pre ostatné zameriavacie kríže.

Výsledok

Poloha zameriavacieho kríža sa uloží a synchronizuje so zariadením, takže ju môžete skontrolovať na svojom zariadení.



Poznámka

- Po otvorení rozhrania nastavenia nulovania v aplikácii sa zariadenie automaticky vráti do rozhrania zobrazenia naživo.
 - Operácia nulovania sa môže líšiť kvôli aktualizáciám aplikácie. Na referenčné účely použite aktuálnu verziu aplikácie.
-



5 Meranie vzdialenosti

Zariadenie dokáže detegovať vzdialenosť cieľa od pozorovacej polohy pomocou lasera.

Skôr, ako začnete

Pri meraní vzdialenosti zachovajte stabilitu ruky a polohy. V opačnom prípade to môže ovplyvniť presnosť.

Postup

1. V ponuke otáčaním kolieska vyberte  a stlačením kolieska potvrdíte.
2. Otočením kolieska vyberte režim zameriavania laserom a stlačením kolieska výber potvrdíte. Na výber sú možnosti: **Jednorazovo** a **Stále**.
 - **Raz**: Vzdialenosť zmeráte raz.
 - **Plynule**: Vzdialenosť meriate nepretržite a trvanie merania je možné zvoliť. Výsledok merania sa bude obnovovať každú 1 sekundu.
3. Podržaním kolieska sa vrátite do rozhrania živého náhľadu.
4. Zamierte kurzor na cieľ, stlačením  zapnete laser a opätovným stlačením  odmeriate vzdialenosť od cieľa.



Poznámka

Dvojitým stlačením  vypnete laserové meranie.

Výsledok

Výsledok merania vzdialenosti sa zobrazí v pravom hornom rohu obrazu.

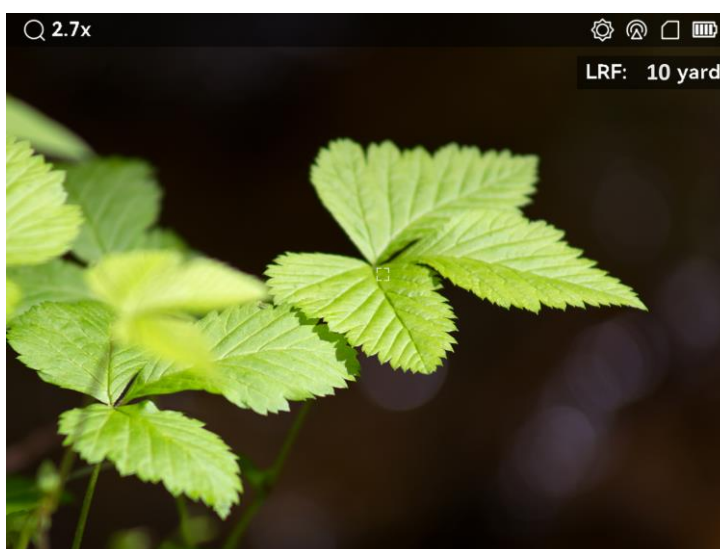

Obrázok 5-1 Výsledok merania vzdialenosti



6 Balistický výpočet prrre lov

Táto funkcia vám pomôže získať lepšie zážitky v rôznych podmienkach. Pri výpočte sa používa viacero parametrov na zabezpečenie presnosti a flexibility používania.

Skôr, ako začnete

- Uistite sa, že je zapnutý prepínač **Balistický výpočet**.
- Uistite sa, že je zameriavací kríž aktivovaný.
- Uistite sa, že ste dokončili nulovanie.

Postup

1. V hlavnej ponuke vyberte otáčaním kolieska položku  . Stlačením kolieska prejdite do rozhrania nastavení.
2. Otočením kolieska vyberte položku **Balistický profil** a stlačením kolieska profil prepnete. Nastavenia môžete nakonfigurovať a uložiť v príslušných profiloch.
3. Otočením kolieska vyberte nasledujúce parametre a stlačením kolieska zadajte údaje.
 - Prvotná rýchlosť: Rýchlosť sa v rôznych podmienkach mení.
 - Nulový rozsah: Rozsah, pri ktorom ste zariadenie vynulovali.
 - Balistický koeficient: Miera schopnosti prekonať odpor vzduchu.
 - Výška pohľadu: Vzdialenosť medzi otvorom a stredom objektívu.
 - Výška: Nastavte na svoju normálnu výšku.
 - Teplota: Nastavte na svoju normálnu teplotu.
4. Stlačením kolieska prepnete číslicu a otáčaním kolieska zmeníte číslo.
5. Podržaním kolieska uložíte a ukončíte.
6. Zamierte kurzor na cieľ a stlačením tlačidla  odmeriate vzdialenosť od cieľa. Na obrazovke sa v pravom hornom rohu rozhrania zobrazí odporúčaný bod zamierenia  a vzdialenosť dopadu.

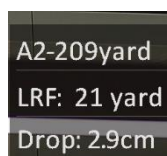

Obrázok 6-1 Vzdialenosť dopadu

7. (Voliteľné) Ak chcete nastaviť vzdialenosť, zopakujte vyššie uvedený krok.



Poznámka

- Je možné uložiť 5 balistických profilov.
-

Návod na používanie digitálneho teleskopu s denným a nočným videním



- Čím viac parametrov zadáte, tým presnejší bude odporúčaný bod zamierenia.
 - Vzdialenosť dopadu súvisí so vstupnými parametrami. Riad'te sa aktuálnou situáciou.
-

7 Všeobecné nastavenia

7.1 Nastaviť OSD

V tejto funkcii si môžete vybrať, či chcete zobraziť informácie OSD v režime živého náhľadu.



Postup

1. V ponuke vyberte položku  **Nastavenia funkcií** a stlačením kolieska potvrdíte.
2. Otáčaním kolieska vyberte položku  a stlačením kolieska prejdite do rozhrania nastavení.
3. Otáčaním kolieska vyberte položku **OSD** a stlačením kolieska ju aktivujte.
4. Otáčaním kolieska vyberte **Dátum** alebo **Čas** a stlačením kolieska informácie zobrazíte alebo skryjete.
5. Podržaním kolieska uložíte a ukončíte.

7.2 Nastavenie loga značky

Na rozhranie živého zobrazenia môžete pridať logo značky.

Postup

1. V ponuke vyberte položku  **Nastavenia funkcií** a stlačením kolieska otvorte vedľajšiu ponuku.
2. Otočením kolieska vyberte  a stlačením kolieska aktivujte položku **Logo značky**.
3. Podržaním kolieska uložte nastavenia a ukončíte.

Výsledok

Logo značky sa zobrazí v ľavom dolnom rohu obrazu.

7.3 Nasnímať obrázok

V hlavnom rozhraní zobrazenia naživo budete súčasným stlačením  a kolieska snímať obrázky.



Poznámka

Po úspešnom nasnímaní obraz na 1 sekundu zamrzne a na displeji sa zobrazí oznámenie. Informácie o exportovaní nasnímaných obrázkov nájdete v časti *Exportovanie súborov*.

7.4 Nastavenie zvuku

Ak zapnete funkciu zvuku, spolu s videom sa zaznamená aj zvuk. Ak je na videu príliš hlasný hluk, môžete túto funkciu vypnúť.

Postup

1. V hlavnej ponuke vyberte otáčaním kolieska položku .
2. Stlačením kolieska túto funkciu zapnete.
3. Podržaním kolieska uložíte a ukončíte.

7.5 Zaznamenanie videa

Postup

1. V rozhraní živého zobrazenia stlačením kolieska spustíte zaznamenávanie.

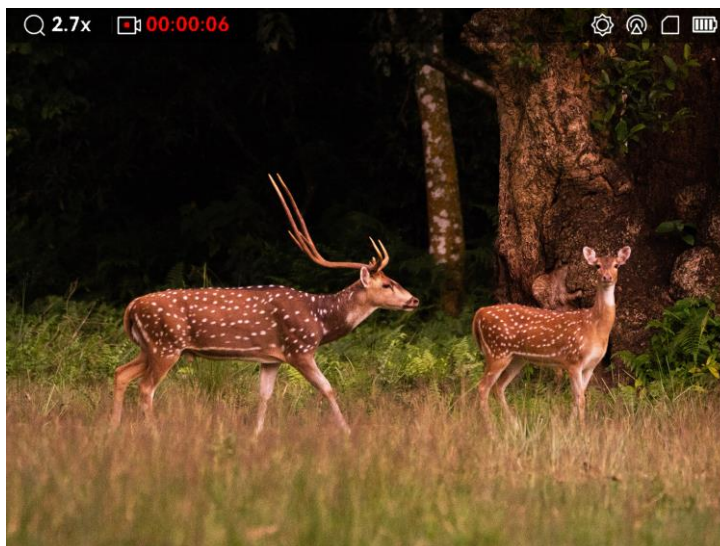

Obrázok 7-1 Spustenie nahrávania

- V ľavej hornej časti obrazu je zobrazená informácie o čase nahrávania.
2. Opätovným stlačením kolieska zastavíte zaznamenávanie.

Čo robiť potom

Informácie o exportovaní zaznamenaných súborov nájdete v časti *Exportovanie súborov*.

7.6 Vopred zaznamenať video

Keď zapnete túto funkciu a nastavíte čas nahrávania vopred, zariadenie môže automaticky spustiť záznam 7, 10 alebo 15 sekúnd pred aktiváciou spätným rázom a ukončiť záznam po uplynutí 7, 10 alebo 15 sekúnd po aktivácii spätným rázom.

Postup

1. V ponuke vyberte  a stlačením kolieska potvrdíte.
2. Otočením kolieska prepnete čas nahrávania vopred. Na výber sú možnosti 7 s, 10 s a 15 s.
3. Podržaním kolieska uložíte a ukončíte.



Poznámka

Ak aktivujete spätné rázy v dávke, zariadenie spustí záznam 7, 10 alebo 15 sekúnd pred prvým spätným rázom a ukončí záznam 7, 10 alebo 15 sekúnd po poslednom spätnom ráze.

Čo robiť potom

Informácie o exportovaní zaznamenaných súborov nájdete v časti *Exportovanie súborov*.

7.7 Exportovanie súborov

7.7.1 Exportovanie súborov prostredníctvom aplikácie HIKMICRO Sight

Prostredníctvom aplikácie HIKMICRO Sight môžete získať prístup k albumom v zariadení a exportovať súbory do svojho telefónu.

Skôr, ako začnete

Nainštalujte si aplikáciu HIKMICRO Sight na svoj mobilný telefón.

Postup

1. Spustíte aplikáciu HIKMICRO Sight a pripojte zariadenie k aplikácii. Pozrite *Pripojenie aplikácie*.
2. Ťuknutím na možnosť **Médiá** získate prístup k albumom zariadenia.

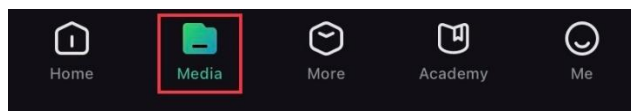

Obrázok 7-2 Prístup k albumom zariadenia

3. Ťuknutím na možnosť **Lokálne** alebo **Zariadenie** zobrazíte fotografie a videá.
 - **Lokálne**: Zobrazia sa predchádzajúce súbory v aplikácii.
 - **Zariadenie**: Zobrazia sa súbory na aktuálnom zariadení.



Poznámka

Fotografie alebo videá sa v možnosti **Zariadenie** nemusia zobrazíť. Potiahnutím nadol vykonajte obnovenie stránky.

4. Ťuknutím vyberte súbor a ťuknutím na možnosť **Stiahnuť** exportujete súbor do svojich lokálnych albumov v telefóne.



Poznámka

- Prejdite v aplikácii do ponuky **Ja > Informácie > Návod na používanie** a zobrazíte tak podrobnejšie informácie o činnosti.
 - Prístup k albumom zariadenia môžete získať aj ťuknutím na ikonu vľavo dolu v rozhraní živého zobrazenia.
 - Operácia exportovania sa môže líšiť kvôli aktualizáciám aplikácie. Na referenčné účely použite aktuálnu verziu aplikácie.
-

7.7.2

Exportovanie súborov prostredníctvom počítača

Táto funkcia slúži na exportovanie zaznamenaného videa a nasnímaných obrázkov.

Postup

1. Pripojte zariadenie k počítaču pomocou kábla typu C.



Poznámka

Skontrolujte, či je zariadenie počas pripájania kábla zapnuté.

2. Otvorte priečinok s diskom počítača a vyberte disk zariadenia. Prejdite do priečinka **DCIM** a nájdite priečinok nazvaný podľa roka a mesiaca záznamu. Ak ste napríklad nasníмали obrázok alebo nahrali video v júni 2022, daný obrázok alebo video nájdete v priečinku **DCIM> 202206**.
 3. Vyberte súbory a skopírujte ich do počítača.
-

4. Odpojte zariadenie od svojho počítača.





Poznámka

- Ak zariadenie pripojíte k počítaču, zobrazí obrázky, ale funkcie, ako sú nahrávanie, snímanie a prístupový bod, ostanú vypnuté.
 - Keď zariadenie pripojíte k počítaču prvýkrát, automaticky sa nainštaluje program na ovládanie disku.
-

8 Nastavenia systému



8.1 Úprava dátumu

Postup

1. V ponuke vyberte položku  **Všeobecné nastavenia** a stlačením kolieska otvorte podponuku.
2. Vyberte položku  .
3. Stlačením kolieska vyberte rok, mesiac alebo deň a otočením kolieska zmeňte číslo.
4. Podržaním kolieska uložíte nastavenia a ukončíte.

8.2 Synchronizácia času



Postup

1. V ponuke vyberte položku  **Všeobecné nastavenia** a stlačením kolieska otvorte podponuku.
2. Vyberte položku  .
3. Stlačením a otočením kolieska prepnete systém hodín. Na výber sú 24-hodinové a 12-hodinové hodiny. Ak vyberiete 12-hodinový formát času, stlačte koliesko a potom otočením kolieska vyberte položku Dopoludnia alebo Popoludní.
4. Stlačením kolieska vyberte hodinu alebo minútu a otočením kolieska zmeňte číslo.
5. Podržaním kolieska uložíte nastavenia a ukončíte.

8.3 Nastavenie jazyka

Táto funkcia slúži na nastavenie jazyka zariadenia.

Postup



1. V ponuke vyberte položku  **Všeobecné nastavenia** a stlačením kolieska otvorte podponuku.
2. Vyberte  a stlačením kolieska prejdite do rozhrania konfigurácie jazyka.

3. Otočením kolieska vyberte požadovaný jazyk a stlačením kolieska výber potvrdíte.
4. Podržaním kolieska funkciu ukončíte.



8.4 Nastavenie jednotiek

Môžete prepínať jednotky pre funkciu merania vzdialenosti a funkciu zameriavacieho kríža.

Postup



1. V ponuke vyberte položku  **Všeobecné nastavenia** a stlačením kolieska otvorte podponuku.
2. Vyberte  a stlačením kolieska potvrdíte.
3. Otočením kolieska vyberte možnosť **yard** alebo **m**.
4. Podržaním kolieska uložíte nastavenia a ukončíte.

8.5 Zobrazenie informácií o zariadení

1. V ponuke vyberte položku  **Všeobecné nastavenia** a stlačením kolieska otvorte podponuku.
2. Vyberte položku  a stlačte koliesko. Môžete zobraziť informácie o zariadení, ako je verzia a sériové číslo.

8.6 Obnovenie zariadenia

Postup

1. V ponuke vyberte položku  **Všeobecné nastavenia** a stlačením kolieska otvorte podponuku.
2. Vyberte  a stlačením kolieska obnovíte zariadenie na predvolené nastavenia podľa výzvy.

9 Najčastejšie otázky

9.1 Prečo je monitor vypnutý?

Skontrolujte nasledujúce položky.

- Skontrolujte, či nemá zariadenie vybitú batériu, prípadne či je v pohotovostnom režime.
- Pripojte zariadenie k napájaniu, zapnite ho a pozrite si monitor.

9.2 Obraz nie je jasný, ako ho mám upraviť?

Nastavte dioptrický nastavovací krúžok alebo zaostrovací krúžok tak, aby bol obraz jasný. Pozrite si časť *Nastavenie dioptrie* alebo *Nastavenie zaostrenia*.

9.3 Neúspešné snímanie alebo zaznamenávanie. V čom je problém?

Skontrolujte nasledujúce položky.

- Či je zariadenie pripojené k počítaču. V tomto stave je snímanie alebo zaznamenávanie vypnuté.
- Či nie je úložný priestor plný.
- Či nemá zariadenie vybitú batériu.

9.4 Prečo počítač nedokáže identifikovať zariadenie?

Skontrolujte nasledujúce položky.

- Či je zariadenie pripojené k počítaču pomocou dodaného kábla USB.
- Ak používate iné káble USB, skontrolujte, či kábel nie je dlhší ako 1 m.

Bezpečnostné pokyny



Tieto pokyny slúžia na zabezpečenie správneho používania produktu používateľom s cieľom predchádzať vzniku nebezpečenstva alebo majetkovým stratám.

Právne predpisy a nariadenia

Používanie produktu musí byť v prísnom súlade s miestnymi elektroinštalačnými bezpečnostnými predpismi.

Používané symboly

Symboly, ktoré sa môžu nachádzať v tomto dokumente, sú definované nižšie.

Symbol	Popis
 Nebezpečenstvo	Označuje nebezpečnú situáciu, pri výskyte ktorej nastane alebo môže nastať vážne zranenie alebo smrť.
 Výstraha	Označuje potenciálne nebezpečnú situáciu, ktorá v prípade výskytu môže spôsobiť poškodenie zariadenia, stratu údajov, zníženie výkonu alebo neočakávané výsledky.
 Poznámka	Poskytuje ďalšie informácie na zdôraznenie alebo doplnenie dôležitých bodov hlavného textu.

Preprava

- Pri preprave ponechajte zariadenie v pôvodnom alebo podobnom balení.
- Po rozbalení si všetky obaly odložte na budúce použitie. V prípade výskytu poruchy bude potrebné, aby ste zariadenie vrátili do výrobcovi v pôvodnom obale. Pri preprave bez pôvodného obalu môže dôjsť k poškodeniu zariadenia a spoločnosť za to nebude niesť žiadnu zodpovednosť.
- Chráňte zariadenie pred pádom alebo nárazom. Zariadenie chráňte pred magnetickým rušením.

Zdroj napájania

- Adaptér si zakúpte samostatne. Vstupné napätie musí spĺňať podmienky veľmi nízkeho napätia (5 V jednosmerný prúd, 2 A) podľa normy IEC62368. Podrobné informácie nájdete v technických špecifikáciách.
- Používajte napájací adaptér dodaný oprávneným výrobcom. Podrobné požiadavky na napájanie nájdete v špecifikácii výrobku.
- Skontrolujte, či je zástrčka správne pripojená k napájacej zásuvke.
- K jednému napájaciemu adaptéru NEPRIPÁJAJTE viacero zariadení, aby nedošlo k prehriatiu alebo riziku požiaru v dôsledku preťaženia.

- Vstupné napätie nabíjačky batérií musí spĺňať podmienky obmedzeného zdroja napájania (5 V jednosmerný prúd, 2 A).
- Zdroj napájania musí spĺňať požiadavky obmedzeného zdroja napájania alebo PS2 podľa normy IEC 62368-1.

Batéria

- Batéria je typu 18650 s ochranným panelom. Veľkosť batérie je 19 mm × 70 mm. Menovité napätie je 3,6 V jednosmerný prúd a kapacita batérie je 3 200 mAh. Použité batérie zlikvidujte podľa pokynov výrobcu batérie.
- POZOR: Riziko výbuchu v prípade výmeny batérie za nesprávny typ. Batériu nahrádzajte iba rovnakým alebo ekvivalentným typom.
- Batérie s nevhodnou veľkosťou nie je možné vložiť a môžu spôsobiť abnormálne vypnutie.
- V prípade potreby si zakúpte batérie, ktoré odporúča výrobca.
- Batérie zakúpené používateľmi musia spĺňať príslušné medzinárodné normy o bezpečnosti batérií (napr. normy EN/IEC).
- Používajte batériu dodanú kvalifikovaným výrobcom. Podrobné požiadavky na batériu nájdete v špecifikácii výrobku.
- Použité batérie zlikvidujte podľa príslušných pokynov.
- Ak nebudete zariadenie dlhšiu dobu používať, vyberte z neho batériu.
- Pri dlhodobom uskladnení batériu každý polrok úplne nabite, čím zaistíte jej kvalitu. V opačnom prípade môže dôjsť k poškodeniu.
- Pri nabíjaní zabezpečte, aby teplota batérie bola 0 °C až 45 °C (32 °F až 113 °F).
- Batériu nekladajte do ohňa alebo horúcej rúry ani ju mechanicky nedrvtite ani nerežte, pretože by to mohlo spôsobiť výbuch.
- Batériu nenechávajte v prostredí s mimoriadne vysokou teplotou alebo nízkym tlakom vzduchu, čo môže viesť k výbuchu alebo úniku horľavých kvapalín alebo plynov.
- Počas nabíjania skontrolujte, či sa do 2 m od nabíjačky nenachádza žiadny horľavý materiál.
- NEUMIESTŇUJTE zariadenie s batériou alebo samotnou batériou do blízkosti zdroja tepla alebo ohňa. Vyvarujte sa priameho slnečného žiarenia.
- Batériu NEDÁVAJTE do dosahu detí.
- Batériu NEPREHŤAJTE, aby nedošlo k popáleniu chemikáliami.
- Batériu nie je možné priamo nabíjať externým zdrojom napájania.
- Zariadenie nie je možné nabíjať. Na nabitie batérie použite nabíjačku, ktorá je súčasťou balenia.
- Prevádzkové prostredie adaptéra sa musí zhodovať s prostredím pre zariadenie.

Údržba

- Ak produkt nepracuje správne, obráťte sa na predajcu alebo na najbližšie servisné stredisko. Nepreberáme žiadnu zodpovednosť za problémy spôsobené neoprávnenou opravou alebo údržbou.

- V prípade potreby zariadenie jemne utrite čistou handričkou a malým množstvom etanolu.
- Ak sa zariadenie používa spôsobom, ktorý výrobca neuvádza, môže dôjsť k zníženiu ochrany poskytovanej zariadením.
- Objektív čistite mäkkou a suchou tkaninou alebo papierovým obrúskom, aby sa nepoškriabal.

Prevádzkové prostredie

- Zabezpečte, aby prevádzkové prostredie spĺňalo požiadavky zariadenia. Prevádzková teplota musí byť -30 až 55 °C (-22 až 131 °F) a prevádzková vlhkosť nesmie byť vyššia ako 95 %.
- Zariadenie NEVYSTAVUJTE extrémne horúcemu, chladnému, prašnému, korozívnemu, slanému alkalickému alebo vlhkému prostrediu.
- Nemontujte zariadenie na povrchy, ktoré vibrujú, ani na miesta vystavené nárazom (zanedbanie môže spôsobiť poškodenie zariadenia).
- Šošovkou NEMIERTE na slnko ani na žiadny iný silný zdroj svetla.

Núdzový režim

Ak zo zariadenia vychádza dym, zápach alebo hluk, ihneď vypnite napájanie, odpojte napájací kábel a obráťte sa na servisné stredisko.

Laser

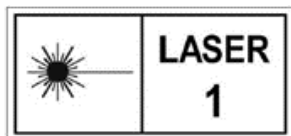

Pri používaní akéhokoľvek laserového vybavenia zabezpečte, aby objektív zariadenia nebol vystavený laserovému lúču, inak sa môže vypáliť. Laserové žiarenie vysielané zo zariadenia môže spôsobiť zranenie očí, popálenie pokožky alebo zapálenie horľavých látok. Pred zapnutím funkcie merania vzdialenosti laserom skontrolujte, či sa pred laserovou šošovkou nenachádza žiadna osoba ani horľavá látka. Zariadenie nenechávajte na mieste, kde by k nemu mohli mať prístup deti. Vlnová dĺžka je 905 nm a max. výstupný výkon je menej ako 1,328 mW. Podľa noriem IEC 60825-1:2014 a EN 60825-1:2014+A11:2021 je tento laserový výrobok klasifikovaný ako laserový produkt triedy 1.

Adresa výrobcu

Miestnosť 313, Krídlo B, Budova 2, Ulica Danfeng 399, Obvod Xixing, Okres Binjiang, Hangzhou, Zhejiang 310052, Čína

Hangzhou Microimage Software Co., Ltd.

Právne informácie

©Hangzhou Microimage Software Co., Ltd. Všetky práva vyhradené.

Informácie o tomto návode

Táto príručka obsahuje pokyny na používanie a správu produktu. Obrázky, grafy, nákresy a všetky ďalšie informácie, ktoré sú v ňom uvedené, slúžia len na opis a vysvetlenie. Informácie uvedené v návode sa môžu zmeniť bez predchádzajúceho upozornenia v dôsledku aktualizácií firmvéru alebo iných príčin. Najnovšiu verziu tohto návodu nájdete na webovej stránke spoločnosti HIKMICRO (<http://www.hikmicrotech.com>).

Používajte tento návod v súlade s pokynmi a radami odborníkov, ktorí sú vyškolení na obsluhu produktu.

Ochranné známky

 **HIKMICRO** a iné ochranné známky a logá spoločnosti HIKMICRO sú vlastníctvom spoločnosti HIKMICRO v rôznych jurisdikciách.

Iné ochranné známky a logá sú vlastníctvom príslušných majiteľov.

Odmietnutie zodpovednosti

V MAXIMÁLNOU MOŽNOM ROZSAHU, KTORÝ POVOĽUJÚ PRÍSLUŠNÉ PRÁVNE PREDPISY, SA TÁTO PRÍRUČKA A OPÍSANÝ PRODUKT SPOLU S JEHO HARDVÉROM, SOFTVÉROM A FIRMVÉROM, DODÁVAJÚ V STAVE „AKO SÚ“ A „SO VŠETKÝMI PORUCHAMI A CHYBAMI“. SPOLOČNOSŤ HIKMICRO NEPOSKYTUJE ŽIADNE VÝSLOVNÉ ANI PREDPOKLADANÉ ZÁRUKY, OKREM INÉHO O PREDAJNOSTI, USPOKOJIVEJ KVALITE ALEBO VHODNOSTI NA KONKRÉTNY ÚČEL. POUŽÍVANIE PRODUKTU JE NA VAŠE VLASTNÉ RIZIKO. SPOLOČNOSŤ HIKMICRO V ŽIADNOM PRÍPADE NENESIE ZODPOVEDNOSŤ ZA ŽIADNE OSOBNÉ, NÁSLEDNÉ, NÁHODNÉ ALEBO NEPRIAME ŠKODY, OKREM INÉHO VRÁTANE ŠKÔD Z UŠLÉHO PODNIKATEĽSKÉHO ZISKU, PRERUŠENIA PODNIKANIA, STRATY ÚDAJOV, POŠKODENIA SYSTÉMOV ALEBO STRATY DOKUMENTÁCIE, ČI UŽ NA ZÁKLADE PORUŠENIA ZMLUVY, PREČINU (VRÁTANE NEDBALOSTI), ZODPOVEDNOSTI ZA PRODUKT ALEBO INAK V SÚVISLOSTI S POUŽÍVANÍM PRODUKTU, A TO ANI V PRÍPADE, AK BOLA SPOLOČNOSŤ HIKMICRO UPOZORNENÁ NA MOŽNOSŤ TAKÝCHTO ŠKÔD.

UZNÁVATE, ŽE Z POVAHY INTERNETU VYPLÝVAJÚ INHERENTNÉ BEZPEČNOSTNÉ RIZIKÁ A SPOLOČNOSŤ HIKMICRO NENESIE ŽIADNU ZODPOVEDNOSŤ ZA NEŠTANDARDNÚ PREVÁDZKU, ÚNIK OSOBNÝCH ÚDAJOV ANI ZA INÉ ŠKODY V DÔSLEDKU KYBERNETICKÉHO ÚTOKU, HAKERSKÉHO ÚTOKU, VÍRUSOVEJ INFEKCIE ALEBO INÝCH

BEZPEČNOSTNÝCH RIZÍK SIETE INTERNET; V PRÍPADE POTREBY VŠAK SPOLOČNOSŤ HIKMICRO POSKYTNE VČASNÚ TECHNICKÚ PODPORU.

SÚHLASÍTE S POUŽÍVANÍM TOHTO PRODUKTU V SÚLADE SO VŠETKÝMI PRÍSLUŠNÝMI ZÁKONMI A NESIETE VÝHRADNÚ ZODPOVEDNOSŤ ZA ZABEZPEČENIE, ABY VAŠE POUŽÍVANIE BOLO V SÚLADE S PRÍSLUŠNÝMI ZÁKONMI. STE OBZVLÁŠŤ ZODPOVEDNÍ ZA POUŽÍVANIE TOHTO PRODUKTU SPÔSOBOM, KTORÝ NEPORUŠUJE PRÁVA TRETÍCH STRÁN, OKREM INÉHO PRÁVA PUBLICITY, PRÁVA DUŠEVNÉHO VLASTNÍCTVA, PRÁVA NA OCHRANU ÚDAJOV A INÉ PRÁVA NA OCHRANU SÚKROMIA. TENTO PRODUKT NESMIETE POUŽÍVAŤ NA NEZÁKONNÝ LOV ZVIERAT, NARUŠOVANIE SÚKROMIA INÝCH, ANI NA ŽIADNY INÝ ÚČEL, KTORÝ JE NEZÁKONNÝ ALEBO POŠKODUJE VEREJNÝ ZÁUJEM. TENTO PRODUKT NESMIETE POUŽÍVAŤ NA ŽIADNE ZAKÁZANÉ ÚČELY VRÁTANE VÝVOJA ALEBO VÝROBY ZBRANÍ HROMADNÉHO NIČENIA, VÝVOJA ALEBO VÝROBY CHEMICKÝCH ALEBO BIOLOGICKÝCH ZBRANÍ, AKÝCHKOL'VEK AKTIVÍT V SÚVISLOSTI S AKOUKOL'VEK JADROVOU VÝBUŠNINOU ALEBO NEBEZPEČNÝM CYKLOM JADROVÉHO PALIVA, ALEBO NA PODPORU ZNEUŽÍVANIA ĽUDSKÝCH PRÁV.

DODRŽIAVAJTE VŠETKY ZÁKAZY A VÝNIMOČNÉ UPOZORNENIA VŠETKÝCH PLATNÝCH ZÁKONOV A PREDPISOV, NAJMÄ MIESTNYCH ZÁKONOV A PREDPISOV O STRELNÝCH ZBRANIACH A/ALEBO POĽOVNÍCTVE. PRED ZAKÚPENÍM ALEBO POUŽITÍM TOHTO VÝROBKU SI VŽDY POZRITE ŠTÁTNE USTANOVENIA A PREDPISY. UPOZORŇUJEME, ŽE PRED AKÝMKOL'VEK NÁKUPOM, PREDAJOM, MARKETINGOM A/ALEBO POUŽITÍM TOHTO VÝROBKU MOŽNO BUDETE MUSIEŤ POŽIADAŤ O POVOLENIA, CERTIFIKÁTY A/ALEBO LICENCIE. SPOLOČNOSŤ HIKMICRO NENESIE ZODPOVEDNOSŤ ZA ŽIADNE TAKÉTO NEZÁKONNÉ ALEBO NEVHODNÉ NÁKUPY, PREDAJ, MARKETING A KONEČNÉ POUŽITIE A ŽIADNE OSOBITNÉ, NÁSLEDNÉ, NÁHODNÉ ALEBO NEPRIAME ŠKODY, KTORÉ Z NICH VYPLÝVAJÚ.

V PRÍPADE AKÉHOKOL'VEK NESÚLADU MEDZI TOUTO PRÍRUČKOU A PRÍSLUŠNÝMI PRÁVNymi PREDPISMI MAJÚ PREDNOSŤ PRÍSLUŠNÉ PRÁVNE PREDPISY.

Regulačné informácie

Tieto ustanovenia platia len pre produkty s príslušným označením alebo údajom.

Vyhlásenie o zhode s predpismi EÚ



Tento produkt a dodané príslušenstvo, ak je to relevantné, sú takisto označené značkou „CE“, takže sú v súlade s príslušnými harmonizovanými európskymi normami uvedenými v smernici 2014/30/EÚ (EMCD), smernici 2014/35/EÚ (LVD), smernici 2011/65/EÚ (RoHS) a smernici 2014/53/EÚ.

Spoločnosť Hangzhou Microimage Software Co., Ltd. týmto vyhlasuje, že toto zariadenie (pozri štítok) je v súlade so smernicou 2014/53/EÚ.

Úplný text vyhlásenia o súlade pre EÚ je k dispozícii na tejto internetovej adrese:

<https://www.hikmicrotech.com/en/support/download-center/declaration-of-conformity/>

Frekvenčné pásma a výkon (pre CE)

Frekvenčné pásma a režimy a nominálne limity prenášanej energie (vyžarovanej alebo vedenej), ktoré sa vzťahujú na toto vysielacie zariadenie, sú nasledujúce: Wi-Fi 2,4 GHz (2,4 GHz až 2,4835 GHz), 20 dBm.





Smernica 2012/19/EÚ (smernica o odpade z elektrických a elektronických zariadení): Produkty označené týmto symbolom sa v rámci Európskej únie nesmú likvidovať spolu s netriedeným komunálnym odpadom. Po zakúpení ekvivalentného nového zariadenia zrecyklujte produkt tým, že ho odovzdáte miestnemu dodávateľovi alebo ho zlikvidujete na určených zberných miestach. Ďalšie informácie nájdete na lokalite: www.recyclethis.info



Smernica 2006/66/ES a príslušné doplnenia 2013/56/EÚ (smernica o batériách): Tento produkt obsahuje batériu, ktorá sa v rámci Európskej únie nesmie likvidovať spolu s netriedeným komunálnym odpadom. Konkrétne informácie o batérii nájdete v dokumentácii produktu. Batéria je označená týmto symbolom, ktorý môže obsahovať písmená označujúce obsah kadmia (Cd), olova (Pb) alebo ortuti (Hg). Zrecyklujte batériu tým, že ju odovzdáte dodávateľovi alebo ju zlikvidujete na určenom zbernom mieste. Ďalšie informácie nájdete na lokalite: www.recyclethis.info



 Hikmicro Hunting.Global

 Hikmicro Hunting.Global

 HIKMICRO Outdoor

 HIKMICRO

 www.hikmicrotech.com

 support@hikmicrotech.com

UD37131B