

Bruksanvisning

Termiskt kikarsikte

STELLAR 3.0-SERIEN

V5.5.100/V5.5.104 202412



Kontakta oss

INNEHÅLL

1	Översikt	1
1.1	Huvudfunktion	1
1.2	Utseende	1
2	Förberedelse	5
2.1	Kabelanslutning.....	5
2.2	Sätta i batterier	5
2.2.1	Batterianvisningar	5
2.2.2	Batteri installation	5
2.3	Montera enheten på skena	6
2.4	Ström på/av	8
2.5	Automatisk avstängning av skärm	9
2.6	Beskrivning av meny.....	9
2.7	App-anslutning.....	10
2.8	Status på fast programvara.....	11
2.8.1	Kontrollera status på fast programvara.....	11
2.8.2	Uppgradera enheten.....	12
2.9	Nollpunktsinställning (Översikt).....	13
3	Bildinställningar	15
3.1	Justera Diopter	15
3.2	Justera fokus	15
3.3	Justera ljusstyrka	16
3.4	Justera kontrast	16
3.5	Justera tonen	16
3.6	Justera skärpa.....	17
3.7	Välj scenläge.....	19
3.8	Ställa in paletter.....	19
3.8.1	Anpassade aktiverade paletter.....	19
3.8.2	Växla paletter.....	19
3.9	Justera digital zoom	23
3.10	Korrigerig av plant fält (FFC)	23
3.11	Korrigerig defekt pixel.....	24
3.12	Ställa in bild i bild-läge.....	24
3.13	Ställa in lutningsskala.....	25
4	Nollpunktsinställning	27
4.1	Ställa in hårkorsläge	27
4.2	Välja nollpunktsprofil.....	27
4.3	Ange hårkors.....	28
4.4	Korrigerig hårkors.....	30
4.4.1	Korrigerig hårkors på enheten	30
4.4.2	Korrigerig hårkors med HIKMICRO Sight	32

Bruksanvisning för termiskt kikarsikte

4.5	Ballistisk beräkning för jakt (LRF-modell).....	34
5	Avståndsmätning (LRF-modell)	36
6	Allmänna inställningar	38
6.1	Ange om information ska visas på skärmen.....	38
6.2	Ställa in varumärkets logotyp	38
6.3	Förhindra inbränning.....	39
6.4	Värmespårning	39
6.5	Ta bild och video	40
6.5.1	Ta en bild	40
6.5.2	Ställa in ljud.....	41
6.5.3	Spela in video.....	41
6.5.4	Förinspela video	42
6.5.5	Lokala album.....	43
6.6	Exportera filer	43
6.6.1	Exportera filer via HIKMICRO Sight.....	43
6.6.2	Exportera filer via dator	44
7	Systeminställningar	46
7.1	Justera datumet	46
7.2	Synkronisera tid.....	46
7.3	Inställning av språk.....	46
7.4	Ange enhet	47
7.5	Projicera enhetens skärm till datorn.....	47
7.6	Visa enhetsinformation.....	48
7.7	Återställa enheten	48
8	Vanliga frågor	49
8.1	Varför är skärmen avstängd?	49
8.2	Bilden är otydlig, hur kan jag justera den?	49
8.3	Det går inte att ta bilder eller spela in. Vad är problemet?.....	49
8.4	Varför kan inte datorn identifiera enheten?.....	49

1 Översikt

HIKMICRO STELLAR 3.0 Thermal Scope är utrustad med en oöverträffad kraftfull termisk detektor, med högre känslighet och den senaste bildbehandlingsalgoritmen, som säkerställer att användarna fångar de finaste detaljerna oavsett väder eller ljusförhållanden. Med en 2560 × 2560 1,03" OLED större skärm gör STELLAR 3.0 det lättare att upptäcka mål snabbt och exakt.

1.1 Huvudfunktion

- **Snabb nollpunktsinställning:** STELLAR 3.0 stöder nollpunkt via HIKMICRO Sight-appen och enheten, och det inställda hårkorset hjälper dig att sikta mot målet snabbt och exakt. Se *Nollpunktsinställning*.
- **Image Pro 2.0:** Med Image Pro 2.0 bildalgoritm ger STELLAR 3.0 alla små detaljer om djurens egenskaper och bakgrunder i lager med mindre brus.
- **HSIS (HIKMICRO Bildsystem utan slutare):** Vissa modeller stöder slutarfri teknik, det är en dynamisk inlärningsprocess utan förlust av bildkvalitet. Detta eliminerar behovet av periodiska kalibreringspauser, vilket säkerställer att du aldrig missar ett kritiskt ögonblick i fältet.
- **Lokala album:** Lokala album lagrar tagna bilder och rekylaktiverade videor, som direkt hjälper dig se om du fick motivet.
- **App-anslutning:** Enheten kan ta stillbilder, spela in video och ställa in parametrar med appen HIKMICRO Sight efter anslutning till din telefon via en åtkomstpunkt.

1.2 Utseende



Obs!

- Utseendet på LRF-modellen skiljer sig från icke-LRF-modellen. Använd den faktiska kameran som referens.
 - Bilderna i denna bruksanvisning är endast avsedda som illustrationer. Den faktiska produkten kan vara annorlunda.
-

Bruksanvisning för termiskt kikarsikte

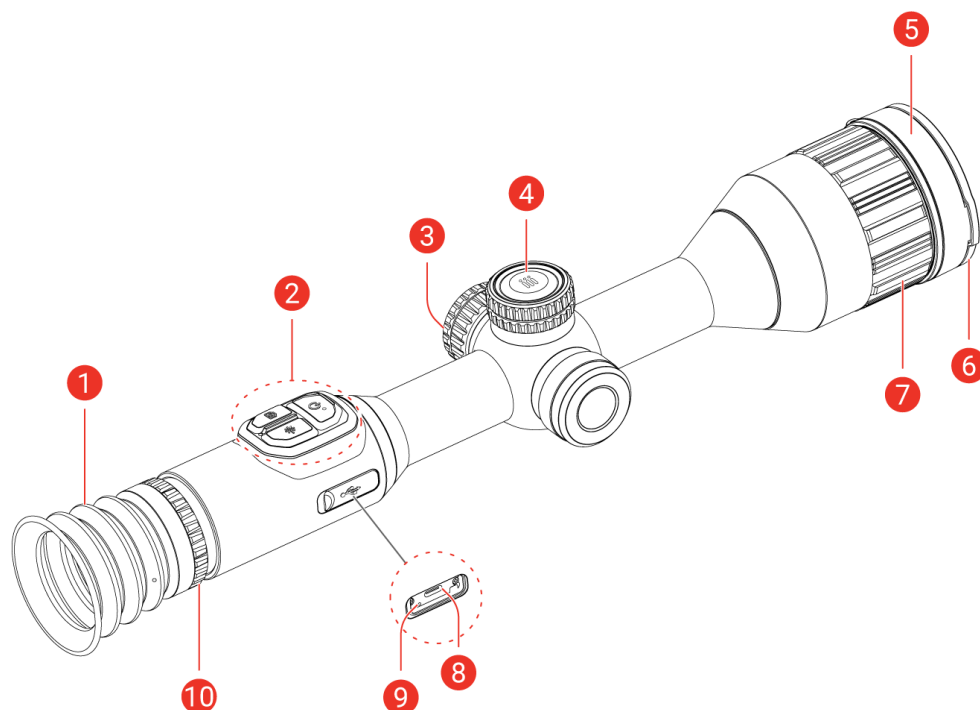

Figur 1-1 Utseende





Tabell 1-1 Beskrivning av komponenter

Nr	Komponent	Beskrivning
1	Okular	Den del som placeras närmast ögat för att se målet.
2	Knappar	För att ställa in funktioner och parametrar.
3	Batterifack	För batteriet.
4	Hjul	För att välja funktioner och parametrar samt växla digital zoom.
5	Värmeobjektiv	För termiska bilder.
	Laseravståndsmätare (LRF-modell)	Mäter avståndet till målet med laser.
6	Linsskydd	Skyddar objektivet.
7	Fokusering	Justerar fokus för att målet ska synas tydligt.
8	Typ C-gränssnitt	För att ansluta enheten till strömförsörjning eller överföra data med en typ C-kabel.
9	Statusindikering för laddning	Indikerar enhetens laddningsstatus. <ul style="list-style-type: none"> ● Blinkar rött och grönt: Ett fel har inträffat. ● Lyser rött: Laddning. ● Lyser grönt: Fulladdad.

Nr	Komponent	Beskrivning
10	Justeringsring för dioptri	Justerar dioptriinställningen.



Knappbeskrivning (LRF-modell)

Tabell 1-2 Knappbeskrivning (LRF-modell)





Symbol	Knapp	Funktion
	Ström	<ul style="list-style-type: none"> ● Tryck: Viloläge/aktivera enheten. ● Håll intryckt: Ström på/av.
	Ta bild	<ul style="list-style-type: none"> ● Tryck: Ta stillbilder. ● Håll intryckt: Starta/stoppa inspelning av video.
	Mätning	<ul style="list-style-type: none"> ● Tryck: Slå på laseravståndsmätning. ● Dubbeltryck: Slå av laseravståndsmätning. ● Håll intryckt: Korrigera ojämnheter i bildskärmen (kalibrering av plant fält, FFC).
	Hjul	<p>Läge utan meny:</p> <ul style="list-style-type: none"> ● Tryck: Byt paletter. ● Håll intryckt: Öppna menyn. ● Vrid: Växla digital zoom. <p>Menyläge:</p> <ul style="list-style-type: none"> ● Tryck: Bekräfta/ange parametrar. ● Håll intryckt: Meny för att spara och avsluta. ● Vrid: Flytta uppåt/nedåt.
	Ta bild + Mätning	Håll intryckt för att låsa/låsa upp hjulet.

Knappbeskrivning (icke-LRF-modell)

Tabell 1-3 Knappbeskrivning (icke-LRF-modell)



Symbol	Knapp	Funktion
	Ström	<ul style="list-style-type: none"> ● Tryck: Viloläge/aktivera enheten. ● Håll intryckt: Ström på/av.
	Ta bild	<ul style="list-style-type: none"> ● Tryck: Ta stillbilder.

Bruksanvisning för termiskt kikarsikte

		<ul style="list-style-type: none">● Håll intryckt: Starta/stoppa inspelning av video.
	Läge	<ul style="list-style-type: none">● Tryck: Byt paletter.● Håll intryckt: Korrigera ojämnheter i bildskärmen (kalibrering av plant fält, FFC).
	Hjul	Läge utan meny: <ul style="list-style-type: none">● Håll intryckt: Öppna menyn.● Vrid: Växla digital zoom. Menyläge: <ul style="list-style-type: none">● Tryck: Bekräfta/ange parametrar.● Håll intryckt: Meny för att spara och avsluta.● Vrid: Flytta uppåt/nedåt.
 + 	Ta bild +Läge	Håll intryckt för att låsa/låsa upp hjulet.



Obs!

- Strömindikeringen lyser rött när enheten är på.
 - När funktionen Automatisk avstängning av skärm är aktiverad kan du trycka på  för att gå in i viloläge. Du kan även luta eller vrida enheten för att aktivera viloläget. Se ***Automatisk avstängning av skärm*** för information om användning.
 - När hjulet är låst/upplåst visas ikonerna  /  .
-

2 Förberedelse

2.1 Kabelanslutning

Anslut enheten och strömadaptern med en typ C-kabel för att starta enheten. Eller så kan du ansluta enheten till en dator för att exportera filer.

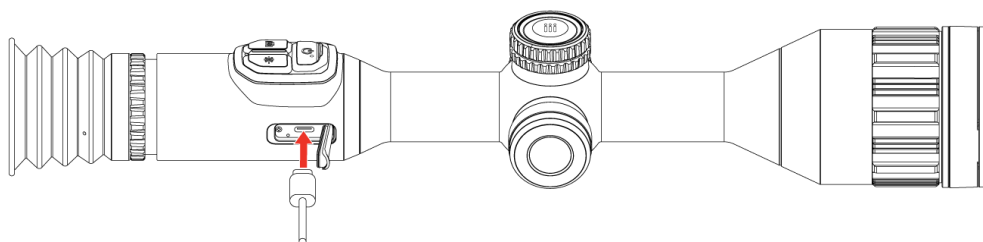

Figur 2-1 Kabelanslutning



Obs!

- Ladda enheten före första användningen.
 - Endast det inbyggda batteriet laddas med typ C-kabeln. Använd batteriladdaren för att ladda det externa batteriet.
-

2.2 Sätta i batterier

2.2.1 Batterianvisningar

- Ta ur det externa batteriet om enheten inte ska användas under en längre tidsperiod.
- Det externa laddningsbara batteriet är av typen 18650 och batteristorleken är 19 × 70 mm. Märkspänningen är 3,6 V och batterikapaciteten är 3200 mAh.
- Det inbyggda batteriet är ett laddningsbart litiumjonbatteri och batteristorleken är 23 × 67 mm. Märkspänningen är 3,6 V och batterikapaciteten är 3350 mAh.

2.2.2 Batteri installation

Montera batterierna i batterifacket.

Steg

1. Vrid batterilocket moturs för att lossa det.

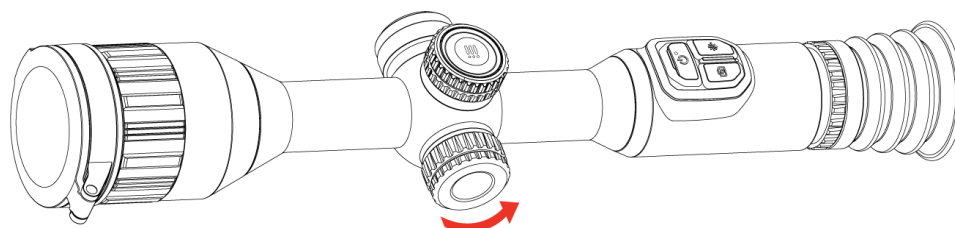

Figur 2-2 Lossa luckan

2. För in batteriet i batterifacket med plussidan inåt.

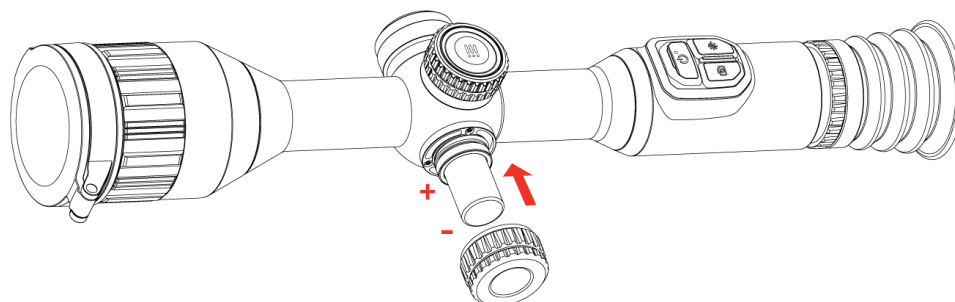

Figur 2-3 Sätt i batteriet

3. Vrid batterilocket medurs för att dra åt det.

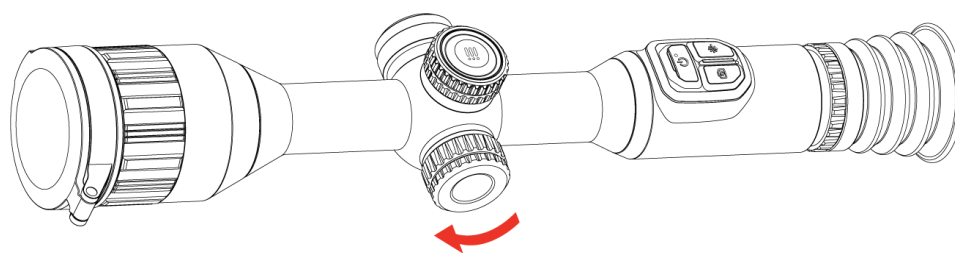

Figur 2-4 Dra åt locket

2.3 Montera enheten på skena

Steg

1. Skruva loss ringens överdel med insexnyckeln.

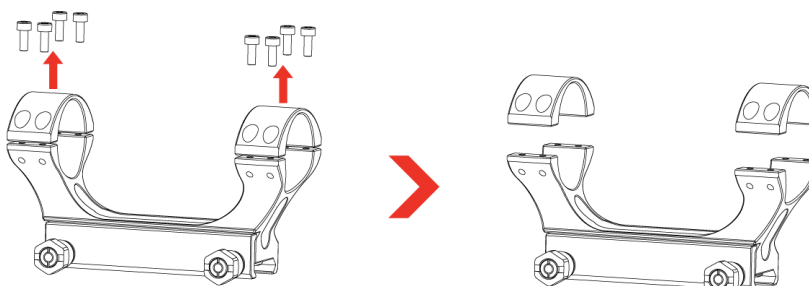

Figur 2-5 Skruva loss ringens överdel

2. Placera enheten i den nedre halvan av ringen, och justera de övre hålen mot de undre hålen.

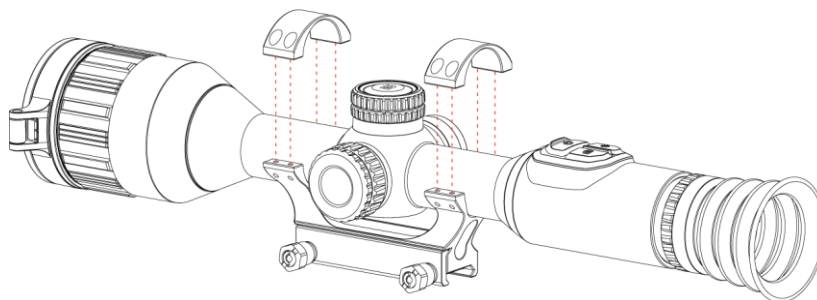

Figur 2-6 Placera enheten i ringen

3. Sätt i och dra åt skruvarna.

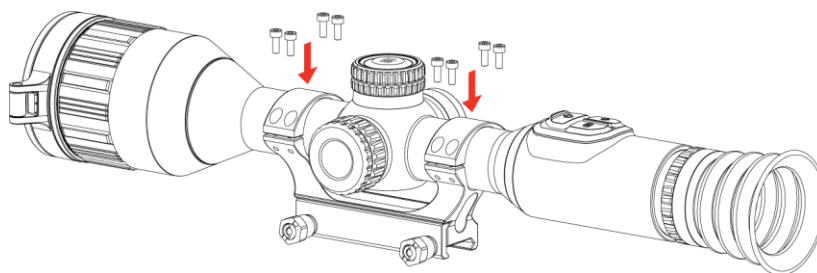

Figur 2-7 Dra åt skruvarna

4. Lossa skruvarna på den undre delen av ringen.

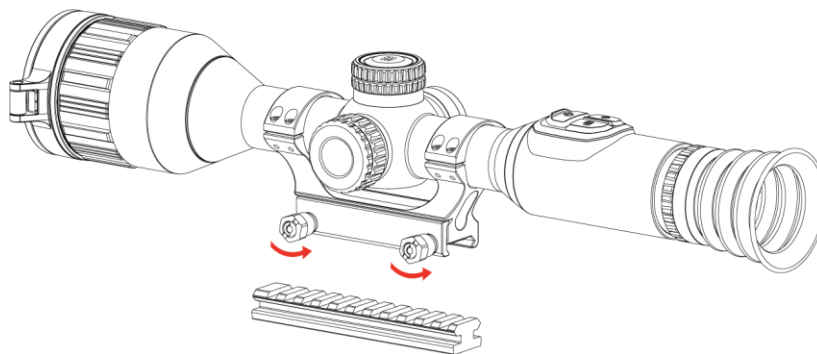

Figur 2-8 Lossa skruvarna

5. Fäst den undre halvan av på skenan, och dra åt skruvarna på ringen. Kontrollera att enheten förblir nivellerad.

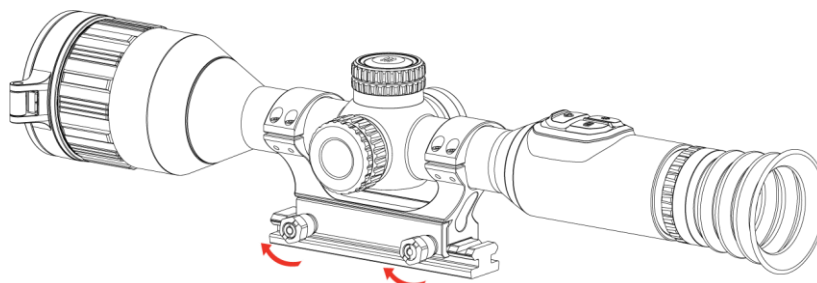

Figur 2-9 Dra åt skruvarna



Obs!

- Ringen måste köpas separat. Använd den faktiska kameran som referens.
 - Använd luddfri trasa för att rengöra enhetens sockel och skenan.
-

2.4 Ström på/av

Ström på

Håll  intryckt för att slå på enheten när den är ansluten till strömadaptern eller du har tillräckligt med batteri.

Ström av

Håll  intryckt för att stänga av enheten, när den är på.





Obs!

- En nedräkning för avstängning visas när du stänger av enheten. Du kan trycka på valfri knapp för att avbryta nedräkningen och avstängningen.
 - Den automatisk avstängningen vid låg batterinivå går inte att avbryta.
-

Automatisk avstängning





Du kan ställa in tiden för automatisk avstängning av enheten.

Steg

1. Håll hjulet intryckt för att visa menyn.
 2. Gå till  **Avancerade inställningar**.
 3. Vrid på hjulet för att välja  och tryck sedan på hjulet för att öppna gränssnittet för konfiguration.
 4. Vrid på hjulet för att välja automatisk avstängningstid efter behov och tryck på hjulet för att bekräfta.
 5. Håll hjulet intryckt för att spara och avsluta.
-



Obs!

- Batterisymbolen anger batteriets status.  /  innebär att batteriet är fulladdat,  /  innebär att batteriet börjar bli urladdat och 
-



/  innebär att batteriladdningen är onormal.

- När meddelandet om lågt batteri visas är det dags att ladda batteriet.
 - Den automatiska avstängningen träder endast i kraft när enheten inte är i drift eller ansluten till appen HIKMICRO Sight.
 - Nedräkningen för automatisk avstängning startar igen när enheten återgår till viloläge eller när den startas om.
-

2.5 Automatisk avstängning av skärm

Auto. skärm av släcker skärmen för att spara energi och öka batteritiden.

Steg

1. Aktivera Automatisk avstängning av skärm.
 - 1) Håll hjulet intryckt för att visa menyn.
 - 2) Gå till  **Avancerade inställningar**, och vrid på hjulet för att välja .
 - 3) Tryck på hjulet för att aktivera automatisk avstängning av skärm.
 - 4) Håll hjulet intryckt för att spara inställningarna och avsluta.
2. Enheten går in i standbyläge under en av följande operationer när skärmen slås på:
 - Luta enheten nedåt mer än 70°.
 - Vrid enheten horisontellt mer än 30°.
3. Du kan väcka enheten med någon av följande åtgärder när skärmen är avstängd:
 - Luta enheten nedåt från 0° till 70° eller uppåt .
 - Vrida enheten horisontellt från 0° till 30°.
 - Tryck på  för att aktivera enheten.

2.6 Beskrivning av menyn

Håll hjulet intryckt i gränssnittet för realtidsvisning för att öppna menyn.



Figur 2-10 Enhet Meny

2.7 App-anlutning

Anslut enheten till appen HIKMICRO Sight via en åtkomstpunkt, för att ta bilder, spela in videor eller konfigurera parametrar på din telefon.

Steg



1. Sök efter HIKMICRO Sight på App Store (iOS-system) eller Google Play™ (Android-system) för att ladda ned den, eller skanna QR-koden för att ladda ned och installera appen.



Android-system



iOS-system

2. Håll hjulet intryckt för att visa menyn.
3. Gå till  **Avancerade inställningar**, och vrid på hjulet för att välja .

- Tryck på hjulet för att öppna gränssnittet för inställning.
- Vrid på hjulet för att välja **Åtkomstpunkt**. Åtkomstpunkt-funktionen är aktiverad och hotspot-lösenordet visas.
- Aktivera WLAN på telefonen och anslut till åtkomstpunkten.
 - Åtkomstpunktens namn: HIKMICRO_Serienummer.
 - Åtkomstpunktens lösenord: Gå till **Åtkomstpunkt** i menyn för att kontrollera lösenordet.
- Öppna appen och anslut telefonen till enheten. Du kan visa enhetens gränssnitt på telefonen.



Obs!

- Enheten kan inte anslutas till appen om du har angett fel lösenord flera gånger. Se **Återställa enheten** för att återställa enheten och ansluta appen på nytt.
 - Hotspot kommer att stängas av om det inte finns någon anslutning på över 10 minuter.
-

2.8 Status på fast programvara

2.8.1 Kontrollera status på fast programvara

Steg

- Öppna HIKMICRO Sight och anslut din enhet till appen.
- Kontrollera om det finns ett meddelande om uppgradering i gränssnittet för enhetshantering. Om det inte finns något meddelande om uppgradering har enheten redan den senaste versionen av fasta programvaran. I annat fall har enheten inte den senaste versionen av fasta programvaran.

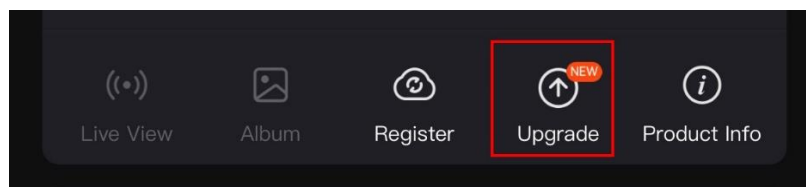

Figur 2-11 Kontrollera status på fast programvara

- Uppgradera enheten om den inte har senaste versionen av fasta programvaran (valfritt). Se **Uppgradera enheten**.

2.8.2 Uppgradera enheten

Uppgradera enheten via HIKMICRO Sight

Steg

1. Öppna HIKMICRO Sight och anslut din enhet till appen.
2. Tryck på uppgraderingsmeddelandet för att öppna gränssnittet för uppgradering av fast programvara.
3. Tryck på **Uppgradera** för att påbörja uppgraderingen.



Obs!



Uppgraderingsåtgärden kan variera beroende på app-uppdateringar. Använd appens faktiska version som referens.

Uppgradera enheten via PC

Innan du börjar

Hämta uppgraderingspaketet först.

Steg

4. Håll hjulet intryckt för att visa menyn.
5. Gå till  **Avancerade inställningar**, och vrid på hjulet för att välja  .
6. Tryck på hjulet för att öppna gränssnittet för konfiguration.
7. Vrid hjulet för att välja **USB-flashminne**.
8. Anslut enheten till datorn med typ C-kabeln.
9. Öppna den upptäckta disken, kopiera uppgraderingsfilen och klistra in den i enhetens rotkatalog.
10. Koppla bort enheten från datorn.
11. Starta om enheten. Enheten uppgraderas automatiskt. Uppgraderingsförloppet visas i huvudgränssnittet.



Försiktighet

Kontrollera att enheten är ansluten till datorn medan uppgraderingspaketet överförs. Annars kan detta orsaka onödiga uppgraderingsfel, skador på fast program etc.

2.9 Nollpunktsinställning (Översikt)

Du kan aktivera hårkorset för att se målets position. Funktioner såsom frysning och zoom gör det lättare att justera hårkorset mer exakt. Se *Nollpunktsinställning* för detaljerade anvisningar.





Figur 2-12 Nollpunktsinställning

3 Bildinställningar

3.1 Justera Diopter

Steg

1. Slå på enheten.
2. Öppna linsskyddet.
3. Håll i enheten och kontrollera att okularet täcker ögat.
4. Vrid diopterjusteringsringen tills informationen eller bilden på skärmen är tydlig.

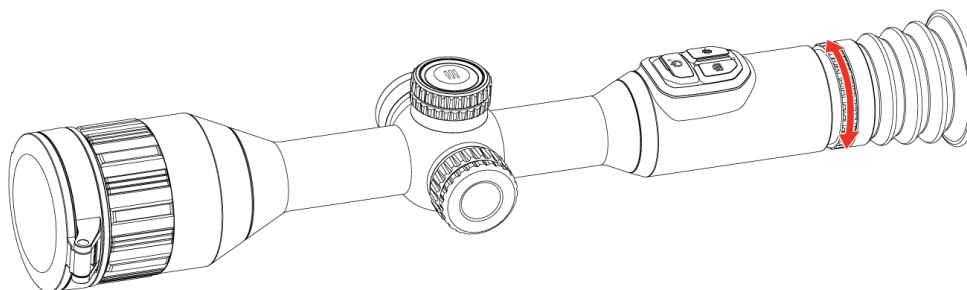

Figur 3-1 Justera Diopter



Obs!

Vidrör INTE objektivets yta vid justering av dioptern för att inte smutsa ned objektivet.

3.2 Justera fokus

Steg

1. Slå på enheten.
2. Håll i enheten och kontrollera att okularet täcker ögat.
3. Justera fokusringen tills du får en tydlig bild.

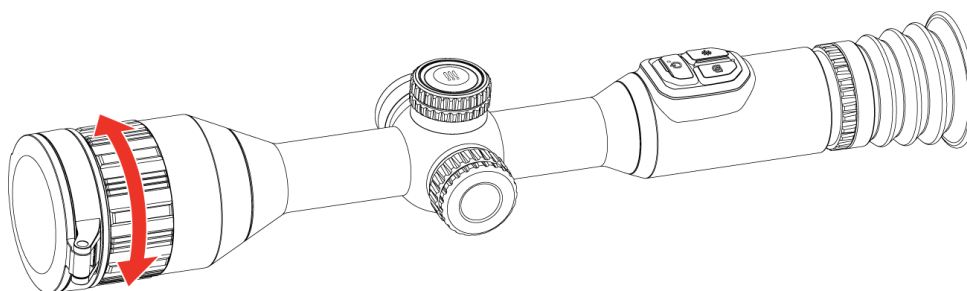

Figur 3-2 Justera fokus



Obs!

Vidrör inte objektivets yta vid fokusering för att inte smutsa ned objektivet.

3.3 Justera ljusstyrka

Du kan justera bildskärmens ljusstyrka i menyens skärm.

Steg

1. Håll hjulet intryckt för att visa meny.
2. Vrid på hjulet för att välja  och tryck på hjulet för att bekräfta.
3. Vrid på hjulet för att justera skärmens ljusstyrka.
4. Håll hjulet intryckt för att spara inställningarna och avsluta.



3.4 Justera kontrast

Steg

1. Håll hjulet intryckt för att visa meny.
2. Vrid på hjulet för att välja  och tryck på hjulet för att bekräfta.
3. Vrid på hjulet för att justera kontrasten.
4. Håll hjulet intryckt för att spara inställningarna och avsluta.

3.5 Justera tonen

Steg

1. Håll hjulet intryckt för att visa meny.
2. Gå till  **Avancerade inställningar**, vrid på hjulet för att välja  och tryck på hjulet för att bekräfta.
3. Vrid på hjulet för att välja en färgton. **Varm** och **Kall** kan väljas.
4. Håll hjulet intryckt för att spara och avsluta.



Figur 3-3 Varm ton





Figur 3-4 Kall ton

3.6 Justera skärpa

Steg

1. Håll hjulet intryckt för att visa menyn.

2. Gå till  **Avancerade inställningar**, vrid på hjulet för att välja  och tryck på hjulet för att bekräfta.
3. Vrid på hjulet för att justera skärpan.
4. Håll hjulet intryckt för att spara inställningarna och avsluta.



Figur 3-5 Skärpa 1





Figur 3-6 Skärpa 5

3.7 Välj scenläge

Du kan välja en lämplig scen beroende på den faktiska scenen för att förbättra visningen.

Steg



1. Håll hjulet intryckt för att visa menyn.
2. Gå till  **Avancerade inställningar**, vrid på hjulet för att välja  och tryck på hjulet för att bekräfta.
3. Vrid på hjulet för att växla scenläge.
 - **Detektering**: Detekteringsläge rekommenderas för en normal scen.
 - **Djungel**: Djungelläge rekommenderas i jaktmiljöer.
4. Håll hjulet intryckt för att spara inställningarna och avsluta.

3.8 Ställa in paletter

Du kan välja olika paletter för att visa samma scen med olika effekter.

3.8.1 Anpassade aktiverade paletter

Steg

1. Håll hjulet intryckt för att visa menyn.
2. Gå till  **Avancerade inställningar**, vrid på hjulet för att välja  och tryck på hjulet för att bekräfta.
3. Vrid på hjulet för att välja paletterna du behöver och tryck på hjulet för att aktivera dem.



Obs!

Åtminstone en palett måste aktiveras.

4. Håll hjulet intryckt för att spara inställningarna och avsluta.

3.8.2 Växla paletter

- LRF-modell: Tryck på hjulet i gränssnittet för realtidsvisning för att byta valda paletter.
- Icke-LRF-modell: Tryck på  i gränssnittet för realtidsvisning för att byta mellan de valda paletterna.

Vit varm

Bruksanvisning för termiskt kikarsikte

Den varma delen visas med ljus färg i denna vy. Ju högre temperatur, desto ljusare färg.



Svart varm

Den varma delen visas med svart i denna vy. Ju högre temperatur, desto mörkare färg.



Varmröd

Den varma delen visas med rött i denna vy. Ju högre temperatur, desto rödare färg.

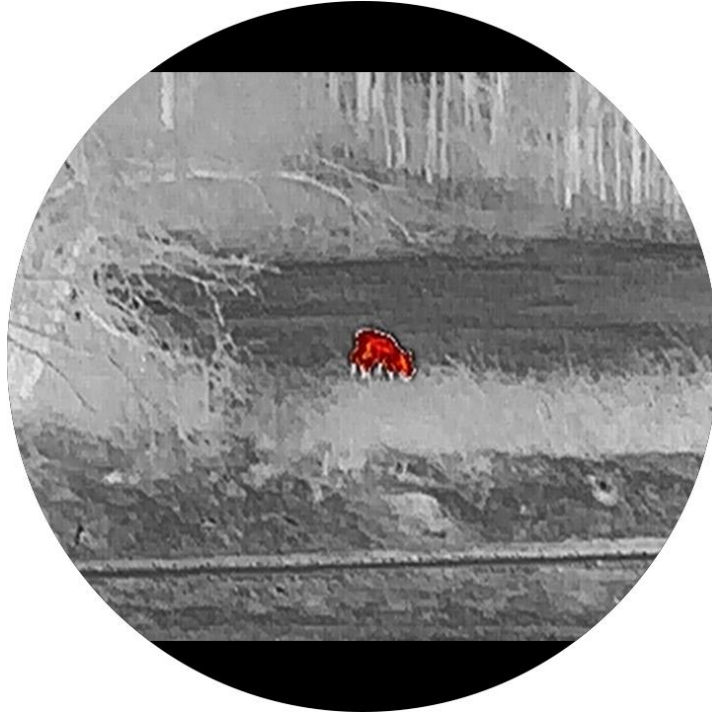

Blandat

Från hög temperatur till låg temperatur färgas bilden vit, gul, röd, rosa respektive lila.



Röd monokrom

Hela bilden är röd. Ju högre temperatur, desto ljusare färg.



Grön monokrom

Hela bilden är grön. Ju högre temperatur, desto ljusare färg.



3.9 Justera digital zoom

Med denna funktion kan du förstora och minska bilden. Vrid på hjulet i realtidsvisningsgränssnittet för att ändra den digitala förstoringsgraden, och den faktiska förstoringsgraden ändras med steget 1×.



Obs!

- När du byter digital förstoringsgrad visar det vänstra gränssnittet den faktiska förstoringen.
 - Zoomförhållandet kan variera beroende på modell. Använd den faktiska kameran som referens.
-

3.10 Korrigering av plant fält (FFC)







Funktionen kan korrigera ojämnheter i visningen.



Obs!

Alla modeller i STELLAR 3.0-serien utom SX60L 3.0 stöder HSIS (HIKMICRO Shutterless Image System). För HSIS-modeller kan du vid behov använda manuell eller extern FFC för att korrigera olikformigheten i displayen.



Steg

1. Håll hjulet intryckt för att visa menyn.
2. Gå till  **Avancerade inställningar**, och vrid på hjulet för att välja  **Bildkalibrering**. och tryck på hjulet för att bekräfta.
3. Vrid på hjulet för att välja och tryck på för att växla bildkalibreringsläge.
 - **Automatiskt**: Endast tillgänglig på SX60L 3.0-modellen. Enheten utför bildkalibrering automatiskt enligt det inställda schemat när du slår på kameran.
 - **Manuellt**: I realtidsvisningsgränssnittet håller du ned  (LRF-modell) eller  (icke-LRF-modell) för att trigga kalibrering.
 - **Extern**: Täck för linsskyddet och håll sedan  (LRF-modell) eller  (icke-LRF-modell) för att trigga kalibrering i realtidsvisningen.
4. Håll hjulet intryckt för att spara inställningarna och avsluta.

3.11 Korrigera defekt pixel

Enheten kan korrigera defekta pixlar på skärmen.

Steg

1. Håll hjulet intryckt för att visa menyn.
2. Gå till  **Avancerade inställningar**, vrid på hjulet för att välja  **DPC** och tryck på hjulet för att bekräfta.
3. Tryck på hjulet för att välja **X-** eller **Y-**axeln. Vrid sedan på hjulet för att ange koordinater tills markören når den defekta pixeln.



Obs!

Om du väljer **X-axeln** flyttas markören åt höger och vänster. Om du väljer **Y-axeln** flyttas markören uppåt och nedåt.

4. Tryck på två gånger för att korrigera den defekta pixeln.
5. Håll hjulet intryckt för att spara och avsluta.



Obs!

- Den valda defekta pixeln kan förstöras för att lättare kunna se den.
 - Om skärmen för bildskärmsvisning blockerar den defekta pixeln flyttar du markören till pixeln, så kommer enheten automatiskt att spegla visningen.
-

3.12 Ställa in bild i bild-läge

Steg

1. Håll hjulet intryckt för att visa menyn.
2. Vrid hjulet för att välja  och tryck på hjulet för att aktivera. Detaljer visas i den mittersta övre delen av vyn.
3. Håll hjulet intryckt för att avsluta.



Figur 3-7 Bild i bild-läge





Obs!

- När hårförstärkningen är aktiverad visas PIP i hårförstärkningen. När hårförstärkningen är avstängd visas PIP-vyn i den mittersta delen.
 - Om funktionen PIP är aktiverad är det endast PIP-vyn som förstöras vid justering av den digitala zoomen.
-

3.13 Ställa in lutningsskala

Du kan aktivera lutningsskalan för att visa enhetens horisontella och vertikala lutningsvinkel i realtidsvisningen.

Steg

1. Håll hjulet intryckt för att visa menyn.
2. Gå till  **Avancerade inställningar**, och vrid på hjulet för att välja .
3. Tryck på hjulet för att aktivera lutningsskalan.
4. Håll hjulet intryckt för att spara och avsluta.





Figur 3-8 Tonhöjdsskala

4 Nollpunktsinställning

4.1 Ställa in hårkorsläge

Du kan välja ett hårkorsläge enligt dina preferenser och den aktuella situationen.

Steg

1. Håll hjulet intryckt för att visa menyn.
2. Gå till  **Avancerade inställningar**, och vrid på hjulet för att välja .
3. Tryck på hjulet för att gå till inställningsgränssnittet. Vrid på hjulet för att välja ett hårkorsläge.
 - **Centrerat hårkors:** Detta läget centrerar kring hårkorset när du ändrar det digitala zoomförhållandet, med hårkorset och den zoomade bilden flyttade till mitten av displayen.
 - **Fast hårkors:** I detta läge centreras bilden när du växlar digitalt zoomförhållande och hårkorsets position förblir oförändrad.
4. Håll hjulet intryckt för att spara och avsluta.





Obs!

- Det faktiska zoomförhållandet återgår till min. värde när du byter hårkorsläge.
 - Den inledande kontinuerliga förstöringsgraden i centralt hårkorsläge är ungefär 2× av det i fast hårkorsläge.
 - Zoomförhållandet kan variera beroende på modell. Använd den faktiska kameran som referens.
-

4.2 Välja nollpunktsprofil

I nollpunktsprofilerna kan du konfigurera och spara hårkorsets inställning för olika situationer.

Steg

1. Håll hjulet intryckt för att visa menyn.
2. Gå till  **Avancerade inställningar**, och vrid på hjulet för att välja .

3. Tryck och vrid på hjulet för att välja en inskjutningsprofil.
4. Håll hjulet intryckt för att spara och avsluta.



Obs!

Det finns totalt fem nollpunktsprofiler och du kan konfigurera fem hårkors i respektive nollpunktsprofil.



4.3 Ange hårkors

Du kan välja ett hårkors i den aktuella nollpunktsprofilen och ange parametrar såsom hårkorsets typ, färg och placering.

Innan du börjar

Välj en nollpunktsprofil först.

Steg





1. Håll hjulet intryckt för att visa menyn.
2. Gå till  **Avancerade inställningar**, och vrid på hjulet för att välja . Tryck på hjulet för att öppna gränssnittet för inställning.
3. Välj  **Nollpunktsinställning**, och tryck på hjulet för att bekräfta. Vrid på hjulet för att välja hårkors nr. Du kan välja **AV** för att stänga av trådkorsset.



Figur 4-1 Använd hårkors

Obs!

Den övre högra delen av bilden visar information om hårkorset. A1-109 yard innebär exempelvis att du använder hårkors nr 1 i inskjutningsprofil A och att det inställda avståndet är 109 yard.

4. Välj  **punkt**, och tryck på hjulet för att ställa in punktens namn. Tryck på hjulet för att ändra siffran och vrid på hjulet för att ändra värdet.
5. Välj  **Typ**, och tryck på hjulet för att bekräfta. Snurra på hjulet för att välja typ av hårkors. Du kan välja bland tio olika typer av hårkors.
6. Välj  **hårkorsfärg**, och tryck på hjulet för att bekräfta. Vrid på hjulet för att ställa in hårkorsets färg.
7. Välj  **hårkorsets mittfärg**, och tryck på hjulet för att bekräfta. Vrid på hjulet för att ställa in hårkorsets mittfärg.
8. Upprepa steg 3 till 7 för att ställa in andra hårkors i den här nollpunktsprofilen (valfritt).



Obs!

När du byter hårkorsnummer, visas ett meddelande i gränssnittet. Välj **OK** för att spara parametrarna för det aktuella hårkorset.

9. Håll hjulet intryckt för att avsluta i enlighet med meddelandet.

- **OK**: Spara parametrarna och avsluta.
 - **AVBRYT**: Avsluta utan att lagra parametrarna.
-



Obs!

- Du kan konfigurera fem hårkors i en nollpunktsprofil.
 - När PIP-funktionen är aktiverad kan du förstora det mål du siktar på i gränssnittet.
 - Om du ställer in hårkorsets färg som vit eller svart, i läget svart varmt eller vit varmt, kommer hårkorsets färger att inverteras automatiskt för att göra det lättare att sikta på målet.
-

4.4 Korrigera hårkors





Korrigering av hårkorset kan göra det lättare att sikta på målet med hög noggrannhet genom att markera förskjutningen mellan det stora och det lilla hårkorset. Funktioner såsom **Frysning** och **Zoom** gör det lättare att justera hårkorset mer exakt.



4.4.1 Korrigera hårkors på enheten

Innan du börjar

Välj en nollpunktsprofil först.

Steg

1. Håll hjulet intryckt för att visa menyn.
2. Gå till  **Avancerade inställningar**, och vrid på hjulet för att välja . Tryck på hjulet för att öppna gränssnittet för inställning.
3. Välj  **Nollpunktsinställning**, och tryck på hjulet för att bekräfta. Vrid på hjulet för att välja det hårkors som du vill korrigera.
4. Välj  **korrigering**, och tryck på hjulet för att öppna gränssnittet för inställningar.
5. Ange avståndet till målet.

- 1) Vrid hjulet för att välja  **Avstånd**.
 - 2) Tryck på hjulet för att välja det nummer som du vill ställa in.
 - 3) Vrid på hjulet för att ändra numret. Håll hjulet intryckt för att avsluta inställningen.
6. Välj  **Zoom** och tryck på hjulet för att bekräfta. Vrid på hjulet för att ställa in den digitala zoomningsgraden.
7. Sikta på målet och tryck på avtryckaren. Justera hårförsett i enlighet med träffpunkten.
- 1) Sikta med det stora hårförsett mot målet.
 - 2) Välj  **Frysning**. Tryck på hjulet för att aktivera funktionen.
 - 3) Vrid på hjulet för att ställa in koordinaterna tills det stora hårförsett överensstämmer med träffpunkten. Tryck på hjulet för att välja axel. Om du väljer X flyttas hårförsett åt höger och vänster. Om du väljer Y flyttas hårförsett uppåt och nedåt. Håll hjulet intryckt för att avsluta inställningen.



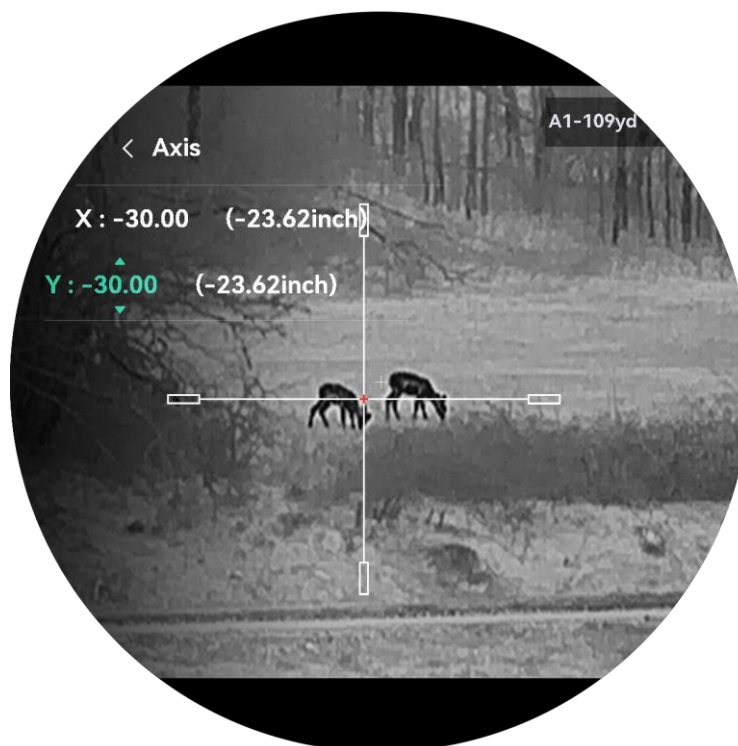

Figur 4-2 Aktivera frysning



Obs!

- När du byter hårkorsnummer, visas ett meddelande i gränssnittet. Välj **OK** för att spara parametrarna för det aktuella hårkorset.
- Vid aktivering av frysningsfunktionen i hårkorset, kan du justera markörens position på en fryst bild. Funktionen kan förhindra flimmer i bilden.

-
8. Håll hjulet intryckt för att avsluta inställningsgränssnittet i enlighet med meddelandet.
 - **OK**: Spara parametern och avsluta.
 - **AVBRYT**: Avsluta utan att lagra parametrarna.
 9. Tryck på avtryckaren igen för att verifiera att siktpunkten är justerad korrekt mot träffpunkten.
 10. Upprepa steg 3 till 9 för att ställa in positionen för andra hårkors i denna nollpunktsprofil (valfritt).

4.4.2 Korrigera hårkors med HIKMICRO Sight

Du kan även korrigera hårkorset med HIKMICRO Sight-appen.

Innan du börjar

Installera HIKMICRO Sight på din telefon.

Steg

1. Öppna HIKMICRO Sight och anslut din enhet till appen.
2. Tryck **Product Info**, och tryck på **Noll** för att gå till konfigurationsgränssnittet.
3. Rikta in hårkorsen på målet.
 - 1) Efter synkronisering av data från enheten väljer du en nollpunktsprofil.
 - 2) Välj det hårkors du vill korrigera.
 - 3) Ange ett nummer för att ställa in avståndet till målet.
 - 4) Välj digitalt zoomförhållande.
4. Tryck på **Fortsätt** så kommer parametrarna att synkroniseras med enheten och ta några bilder mot målet.
5. Mät avvikelsen mellan träffpunkten och målet. ock tryck **Slutförd** för att lägga in numret för att justera positionen för hårkorsen för att säkerställa att det stora hårkorsen är i linje med träffpunkten. Tryck på **Applicera** för att synkronisera parametrarna till enheten.

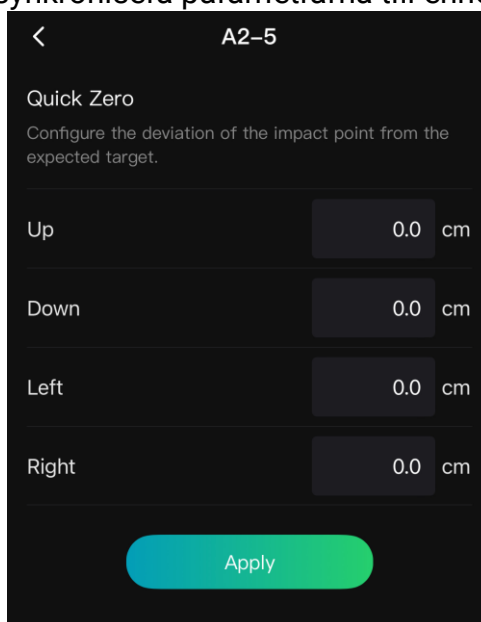

Figur 4-3 Quick Zero

6. Tryck in avtryckaren igen, och kolla träffpunkten. Se till att det stora hårkorsen är inriktat mot det.
7. Tryck på **Slutförd** för att slutföra hårkors.
8. (Valfritt) Tryck på **Nästa profil** för att ställa in positionen för andra hårkors.

Resultat

Hårkorsets position sparas och synkroniseras med din enhet, på så vis att du kan kontrollera positionen på enheten.



Obs!

- När du går till gränssnittet för nollpunkt inställning på appen återgår enheten automatiskt till gränssnittet för realtidsvisning.
 - Nollpunktsinställningen kan variera beroende på uppdateringar av appen. Använd appens faktiska version som referens.
-

4.5 Ballistisk beräkning för jakt (LRF-modell)

Med funktionen kan du få en bättre upplevelse i olika förhållanden. Flera parametrar används vid beräkning för bästa möjliga precision och användningsflexibilitet.









Obs!



Funktionen är endast tillgänglig på LRF-modeller.

Innan du börjar

- Kontrollera att hårkorset är aktiverat.
- Kontrollera att du har slutfört nollpunktsinställningen.

Steg

1. Håll hjulet intryckt för att visa menyn.
2. Gå till  **Avancerade inställningar**, och vrid på hjulet för att välja . Tryck på hjulet för att öppna gränssnittet för inställning.
3. Vrid på hjulet för att välja . Tryck på hjulet för att öppna gränssnittet för inställning.
4. Välj  **ballistisk beräkning**, och tryck på hjulet för att aktivera denna funktion.
5. Välj  **siktpunkt stil**. Tryck och vrid hjulet för att ställa in siktpunkt stilen.
6. Välj  **siktpunkt färg**. Tryck och vrid hjulet för att ställa in siktpunkt färgen.

7. Välj  och tryck på hjulet för att gå till gränssnittet för parameterkonfiguration. Vrid på hjulet för att välja följande parametrar och tryck på hjulet för att ställa in eller mata in uppgifter.
 - Kula: Ställ in den punktspecifika dragmodellen, t.ex. G1, G7 och GS.
 - Utgångshastighet: Hastigheten varierar enligt olika förhållanden.
 - Höjd: Ställ in detta på din normala höjd.
 - Temperatur: Ställ in detta på din normala temperatur.
 - Ballistisk koefficient: Mätningen av dess förmåga att övervinna luftmotståndet.
 - Sikthöjd: Avståndet mellan loppet och mitten på objektivet.
8. Tryck på hjulet för att ändra siffra och vrid på hjulet för att ändra nummer.
9. Håll hjulet intryckt för att spara och avsluta.
10. Rikta markören mot målet och tryck på  för att mäta avståndet till målet. Skärmen visar rekommenderad siktpunkt och fallavstånd i det övre högra hörnet av gränssnittet.
11. Upprepa stegen ovan för att justera avståndet (valfritt).



Obs!

- Ju fler parametrar du anger, desto mer precis blir den rekommenderade siktpunkten.
 - Fallavståndet förhåller sig till de inmatade parametrarna. Ta hänsyn till den faktiska situationen.
 - Kontinuerlig lasermätning är inte tillgänglig när ballistisk beräkning aktiveras.
-



5 Avståndsmätning (LRF-modell)

Enheten med en LRF-modul kan detektera avståndet mellan målet och observationsplatsen med hjälp av laser.

Innan du börjar

När du utför avståndsmätning måste du se till att du står stadigt på plats och håller handen stilla. Annars kan noggrannheten påverkas.

Steg

1. I menyn, vrid på hjulet för att välja , och tryck på hjulet för att bekräfta.
2. Vrid hjulet för att välja ett läge för laseravståndsberäkning och tryck på hjulet för att bekräfta. **Enstaka** och **Kontinuerlig** kan väljas.
 - **Enstaka**: Mät avståndet en gång.
 - **Kontinuerlig**: Utför kontinuerlig avståndsmätning – du kan välja mätningens varaktighet. Mätresultatet uppdateras varje sekund.
3. Håll ned hjulet för att återgå till realtidsvisningens gränssnitt.
4. Rikta markören mot målet, tryck  för att visa laserikonen och tryck på  igen för att mäta avståndet till målet.



Obs!

- Dubbeltryck  för att stänga av laseravståndsberäkning
 - Laseravståndsläge kan inte ställas in när ballistisk beräkning aktiveras, och kontinuerlig laseravståndsbestämning inte är tillgänglig.
 - När kontinuerlig laseravståndsmätning används kommer den att växlas till En gång efter att ballistisk beräkning har aktiverats. När ballistisk beräkning är avstängd kommer laseravståndsläget att återgå till kontinuerlig.
-

Resultat

Avståndsmätningens resultat visas i det övre högra hörnet.



Figur 5-1 Avståndmätningresultat



Försiktighet



Den laserstrålning som skickas ut från enheten kan orsaka ögonskador, brännskador på huden och brand i lättantändliga ämnen. Se till att det inte finns några människor eller lättantändliga ämnen framför laserobjektivet innan du aktiverar laseravståndsmätningen.

6 Allmänna inställningar

6.1 Ange om information ska visas på skärmen

Funktionen kan visa eller dölja skärmvisningsinformationen i realtidsgränssnittet.

Steg

1. Håll hjulet intryckt för att visa menyn.
2. Gå till  **Avancerade inställningar**, och vrid på hjulet för att välja  .
3. Tryck på hjulet för att öppna OSD-gränssnittet för inställning.
4. Vrid på hjulet för att välja **Tid**, **Datum**, eller **OSD**, och tryck på hjulet för att slå på eller av den valda informationen på OSD.
5. Håll hjulet intryckt för att spara och avsluta.





Obs!

Om du slår av **OSD**, kommer all information på bilden i realtidsvisningen inte att visas.

6.2 Ställa in varumärkets logotyp

Du kan lägga till en varumärkeslogotyp i gränssnittet för realtidsvisning, stillbilder och videor.

Steg

1. Håll hjulet intryckt för att visa menyn.
2. Gå till  **Avancerade inställningar**, och vrid på hjulet för att välja  .
3. Tryck på hjulet för att aktivera **Märkeslogotyp**.
4. Håll hjulet intryckt för att spara inställningarna och avsluta.

Resultat

Varumärkeslogotypen visas längst ned till vänster på skärmen.





Figur 6-1 Visning av varumärkeslogotyp

6.3 Förhindra inbränning

Undvik direkt solljus och aktivera skyddsfunktionen för förhindrande av inbränning för att minska risken att sensorn skadas av värmen.



Steg

1. Håll hjulet intryckt för att visa menyn.
2. Gå till  **Avancerade inställningar**, och vrid på hjulet för att välja .
3. Tryck på hjulet för att aktivera eller inaktivera funktionen för **förhindrande av inbränning**.
4. Håll hjulet intryckt för att spara inställningarna och avsluta.



6.4 Värmespårning

Enheten kan känna av punkten med scenens högsta temperatur och markera den på skärmen.

Steg

1. Håll hjulet intryckt för att visa menyn.
2. Gå till  **Avancerade inställningar**, och vrid på hjulet för att välja .
3. Tryck på hjulet för att aktivera funktionen och markera platsen för högsta temperatur.
4. Håll hjulet intryckt för att spara inställningarna och avsluta.

Resultat

När funktionen är aktiverad visas  på punkten med den högsta temperaturen.  flyttas om scenen förändras.



Figur 6-2 Värmespårning

6.5 Ta bild och video

6.5.1 Ta en bild

Tryck på  i gränssnittet för realtidsvisning för att ta en bild.





Obs!

- När du tar en bild fryses bilden i en sekund och ett meddelande visas på skärmen.
 - Se *Exportera filer*, för att exportera bilder.
-

6.5.2 Ställa in ljud

När du aktiverar ljudfunktionen spelas videor in med ljud. När det blir för höga ljud i videon, kan du slå av funktionen.

Steg

1. Håll hjulet intryckt för att visa menyn.
2. Gå till  **Avancerade inställningar**, och vrid på hjulet för att välja .
3. Tryck på hjulet för att aktivera eller inaktivera denna funktion.
4. Håll hjulet intryckt för att spara inställningarna och avsluta.

6.5.3 Spela in video

Steg

1. Håll  intryckt i gränssnittet för realtidsvisning för till starta inspelningen.



Figur 6-3 Starta inspelning



Inspelningstiden visas överst.

2. Håll  intryckt igen för att stoppa inspelningen.

6.5.4 Förinspela video

När du aktiverar denna funktion och väljer förinspelningstiden startar enheten automatiskt inspelningen 5, 10 eller 15 sekunder före aktivering av rekylen och avslutar inspelningen 5, 10 eller 15 sekunder efter aktivering av rekylen.



Steg

1. Håll hjulet intryckt för att visa menyn.
2. Gå till  **Avancerade inställningar**, och vrid på hjulet för att välja .
3. Tryck på hjulet för att öppna gränssnittet för inställning. Vrid på hjulet för att växla förinspelningstid. Du kan välja mellan 5 s, 10 s och 15 s. Du kan även välja **AV** för att inaktivera funktionen.
4. Håll hjulet intryckt för att spara inställningarna och avsluta.

6.5.5 Lokala album

Tagna stillbilder och inspelade videor lagras automatiskt på enheten, och du kan visa filerna i lokala album.

Steg

1. Håll hjulet intryckt för att visa menyn.
2. Gå till  **Avancerade inställningar**, och vrid på hjulet för att välja .







Obs!

Albumen skapas automatiskt och namnges efter år + månad. De lokala bilderna och videorna för en viss månad lagras i motsvarande album. Bilder och videor för juni 2024 sparas exempelvis i albumet med namnet 202406.

3. Vrid på hjulet för att välja ett album och tryck på hjulet för att öppna det.
4. Vrid på hjulet för att välja den fil som ska visas.
5. Tryck på hjulet för att visa den valda filen.



Obs!

- Filerna ordnas kronologiskt med de nyaste högst upp. Kontrollera enhetens tids- och datuminställning om du inte hittar de senaste bilderna eller videorna. När du visar filer kan du växla till andra filer genom att vrida på hjulet.
- När du visar videor kan du trycka på hjulet för att spela upp eller stoppa videon.
- Om du vill radera ett album eller en fil, kan du hålla  +  (LRF-modell) eller  +  (icke-LRF-modell) intryckt för att öppna dialogrutan, och radera albumet eller filen i enlighet med meddelandet.

6.6 Exportera filer

6.6.1 Exportera filer via HIKMICRO Sight

Du kan komma åt enhetens album och exportera filer till din telefon med HIKMICRO Sight.

Innan du börjar

Installera HIKMICRO Sight på din mobiltelefon.

Steg

1. Öppna HIKMICRO Sight och anslut din enhet till appen. Se *App-anslutning*.
2. Tryck på **Media** för att öppna enhetens album.

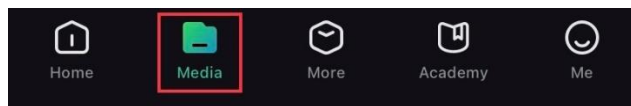

Figur 6-4 Komma åt enhetens album

3. Tryck på **Lokal** eller **Enhet** för att visa foton och videor.
 - **Lokal**: Du kan visa filerna som finns i appen.
 - **Enhet**: Du kan visa filerna i den aktuella enheten.



Obs!

Foton och videor kanske inte visas i **Enhet**. Dra neråt för att uppdatera sidan.

4. Tryck för att välja en fil och sedan på **Ladda ned** för att exportera filen till telefonens lokala album.



Figur 6-5 Exportera filer



Obs!

- Gå till **Mig** -> **Om** -> **Bruksanvisning** i appen för att se mer detaljerade åtgärder.
 - Du kan även öppna enhetens album genom att trycka på symbolen i det nedre vänstra hörnet av gränssnittet för realtidsvisning.
 - Exportåtgärden kan variera på grund av uppdateringar av appen. Använd appens faktiska version som referens.
-



6.6.2 Exportera filer via dator

Använd funktionen för att exportera inspelade videor och tagna bilder.

Innan du börjar

Kontrollera att enheten är påslagen när du ansluter kabeln.

Steg

1. Håll hjulet intryckt för att visa menyn.
2. Gå till  **Avancerade inställningar**, och vrid på hjulet för att välja  .
3. Tryck på hjulet för att öppna gränssnittet för konfiguration.
4. Vrid hjulet för att välja **USB-flashminne**.
5. Anslut enheten till datorn med den medföljande Type-C-kabeln



Obs!

Kontrollera att enheten är påslagen när du ansluter kabeln.

6. Öppna datorns diskhanterare och välj enhetens disk. Gå till mappen DCIM och sök efter den mapp som är döpt med lämpligt år och månad. Om du till exempel tar en bild eller spelar in en video i juni 2024 ska du gå till **DCIM** -> **202406** för att hitta bilden eller videon ifråga.
7. Välj och kopiera filerna till PC:n.
8. Koppla bort enheten från datorn.





Obs!

- Enheten visar bilder när du ansluter den till datorn. Dock är funktioner som inspelning, bildtagning och åtkomstpunkt inaktiverade.
 - När du ansluter enheten till PC:n för första gången kommer den automatiskt att installera drivrutiner.
-

7 Systeminställningar



7.1 Justera datumet

Steg

1. Håll hjulet intryckt för att visa menyn.
2. Gå till  **Avancerade inställningar**, och vrid på hjulet för att välja .
3. Tryck på hjulet för att öppna gränssnittet för konfiguration.
4. Tryck på hjulet för att välja år, månad eller dag och vrid på hjulet för att ändra nummer.
5. Håll hjulet intryckt för att spara inställningarna och avsluta.

7.2 Synkronisera tid

Steg



1. Håll hjulet intryckt för att visa menyn.
2. Gå till  **Avancerade inställningar**, och vrid på hjulet för att välja .
3. Tryck på hjulet för att öppna gränssnittet för konfiguration.
4. Vrid på hjulet för att byta tidssystem. Du kan välja mellan 24- och 12-timmarsklocka. Tryck på hjulet om du väljer 12-timmars klocka och vrid sedan på hjulet för att välja AM eller PM.
5. Tryck på hjulet för att välja timme eller minut och vrid på hjulet för att ändra nummer.
6. Håll hjulet intryckt för att spara inställningarna och avsluta.

7.3 Inställning av språk

Med den här funktionen kan du välja enhetens språk.

Steg



1. Håll hjulet intryckt för att visa menyn.

2. Gå till  **Avancerade inställningar**, och vrid på hjulet för att välja .
3. Tryck på hjulet för att öppna gränssnittet för konfiguration.
4. Vrid på hjulet för att välja språk och tryck på hjulet för att bekräfta.
5. Håll hjulet intryckt för att spara inställningarna och avsluta.

7.4 Ange enhet

Du kan ändra enheten för avståndsmätning.



Steg

1. Håll hjulet intryckt för att visa menyn.
2. Gå till  **Avancerade inställningar**, och vrid på hjulet för att välja .
3. Tryck på hjulet för att öppna gränssnittet för konfiguration.
4. Vrid på hjulet för att välja enhet.
5. Håll hjulet intryckt för att spara inställningarna och avsluta.

7.5 Projicera enhetens skärm till datorn



Enheten stöder projicering av skärmen till en dator med hjälp av UVC-protokollbaserad strömmande mediaspelare. Det går att visa enhetens bild på datorskärmen för mer information.

Steg

1. Håll hjulet intryckt för att visa menyn.
2. Gå till  **Avancerade inställningar**, och vrid på hjulet för att välja .
3. Tryck på hjulet för att öppna gränssnittet för konfiguration.
4. Vrid på hjulet för att välja **Digital**.
5. Håll hjulet intryckt för att spara inställningarna och avsluta.
6. Öppna den UVC-protokollbaserade spelaren och anslut din enhet till datorn via typ-C-kabeln.



7.6 Visa enhetsinformation

Steg

1. Håll hjulet intryckt för att visa menyn.
2. Gå till  **Avancerade inställningar**, och vrid på hjulet för att välja .
3. Tryck på hjulet för att bekräfta. Du kan visa information om enheten, såsom version och serienummer.
4. Håll hjulet intryckt för att avsluta.

7.7 Återställa enheten

Steg

1. Håll hjulet intryckt för att visa menyn.
2. Gå till  **Avancerade inställningar**, och vrid på hjulet för att välja .
3. Tryck på hjulet för att återställa enhetens alla parametrar (förutom hårkorset) till standardvärden enligt uppmaningen.

8 Vanliga frågor

8.1 Varför är skärmen avstängd?

- Kolla om enheten är utan batteri, i standby-läge eller **Stänga av** är aktiverat.
- Kontrollera skärmen igen när enheten har laddats i fem minuter.

8.2 Bilden är otydlig, hur kan jag justera den?

Justera diopterns justeringsring eller fokusring tills bilden är tydlig. Se *Justera Diopter* eller *Justera fokus*.

8.3 Det går inte att ta bilder eller spela in. Vad är problemet?

Utför följande kontroller.

- Om enheten är ansluten till datorn. Om bildtagning och inspelning är inaktiverat i detta läge.
- Om lagringsutrymmet är fullt.
- Om enhetens batteri är urladdat.

8.4 Varför kan inte datorn identifiera enheten?

Utför följande kontroller.

- Om enhetens USB-anslutningsläge är inställt till **USB-flashminne**.
- Om enheten är ansluten till datorn med tillhandahållen USB-kabel.
- Om du använder en annan USB-kabel får den inte vara längre än 1 m.

Juridisk information

©Hangzhou Microimage Software Co., Ltd. Alla rättigheter förbehålles.

Om bruksanvisningen

Bruksanvisningen innehåller anvisningar för användning och underhåll av produkten. Bilder, diagram, illustrationer och all övrig information är enbart avsedda som beskrivningar och förklaringar. Informationen i handboken kan komma att ändras, utan föregående meddelande, vid uppgradering av fast programvara eller av andra skäl. Den senaste versionen av bruksanvisningen finns på HIKMICRO:s webbplats (www.hikmicrotech.com/).

Använd bruksanvisningen tillsammans med vägledning och assistans från yrkespersoner som utbildats i att ge stöd för produkten.

Erkännande avseende varumärken

 **HIKMICRO** och övriga av HIKMICRO:s varumärken och logotyper tillhör HIKMICRO i olika jurisdiktioner.

Andra varumärken och logotyper som omnämns tillhör sina respektive ägare.

JURIDISK FRISKRIVNING

BRUKSANVISNINGEN OCH DEN PRODUKT SOM BESKRIVS MED DESS HÅRDVARA, MJUKVARA OCH FIRMWARE TILLHANDAHÅLLS "I BEFINTLIGT SKICK" OCH "MED ALLA FEL OCH BRISTER" SÅ LÅNGT DETTA ÄR TILLÅTET ENLIGT TILLÄMPLIG LAGSTIFTNING. HIKMICRO UTFÄRDAR INGA GARANTIER, VARKEN UTTRYCKLIGA ELLER UNDERFÖRSTÅDDA, INKLUSIVE UTAN BEGRÄNSNING, FÖR SÄLJBARHET, TILLFREDSSTÄLLANDE KVALITET ELLER LÄMPLIGHET FÖR ETT VISST ÄNDAMÅL. ANVÄNDNING AV PRODUKTEN SKER HELT PÅ EGEN RISK. DU SKA INTE UNDER NÅGRA OMSTÄNDIGHETER HÅLLA HIKMICRO ANSVARIGT FÖR EVENTUELLA SÄRSKILDA SKADOR, FÖLJDSKADOR, OAVSIKTLIGA SKADOR ELLER INDIREKTA SKADOR, INKLUSIVE BLAND ANNAT SKADESTÅND FÖR FÖRLORAD AFFÄRSVINST, VERKSAMHETSSTÖRNING, FÖRLUST AV DATA ELLER DOKUMENTATION, ELLER SYSTEMSKADA, OAVSETT OM DETTA BASERAS PÅ AVTALSBROTT, ÅTALBAR HANDLING (INKLUSIVE FÖRSUMLIGHET), PRODUKTANSVAR ELLER ANNAT I SAMBAND MED ANVÄNDNINGEN AV PRODUKTEN, ÄVEN

OM HIKMICRO HAR MEDDELATS ATT RISKEN FÖR SÅDANA SKADOR ELLER FÖRLUSTER FÖRELIGGER.

DU BEKRÄFTAR ATT INTERNETS NATUR INNEBÄR INBYGGDA SÄKERHETSRIKSER OCH HIKMICRO TAR INGET ANSVAR FÖR ONORMAL ANVÄNDNING, INTEGRITETSLÄCKOR ELLER ANDRA SKADOR SOM ORSAKAS AV CYBERATTACKER, HACKERATTACKER, VIRUSANGREPP ELLER ANDRA SÄKERHETSRIKSER MED INTERNET. HIKMICRO KOMMER DOCK ATT TILLHANDAHÅLLA LÄMPLIG TEKNISK SUPPORT OM SÅ KRÄVS.

DU ACCEPTERAR ATT ANVÄNDA PRODUKTEN I ENLIGHET MED ALLA TILLÄMPLIGA LAGAR OCH DU ÄR ENSAMT ANSVARIG FÖR ATT SÄKERSTÄLLA ATT DIN ANVÄNDNING EFTERLEVER TILLÄMPLIGA LAGAR. DU ÄR I SYNNERHET ANSVARIG FÖR ATT ANVÄNDA PRODUKTEN PÅ ETT SÅDANT SÄTT ATT DEN INTE INKRÄKTAR PÅ NÅGRA RÄTTIGHETER SOM ÄGS AV TREDJE PART, INKLUSIVE UTAN BEGRÄNSNING, RÄTTEN TILL PUBLICERING, IMMATERIELLA RÄTTIGHETER, SAMT DATASKYDD OCH ANDRA INTEGRITETSRÄTTIGHETER. DU FÅR INTE ANVÄNDA PRODUKTEN FÖR ILLEGAL JAKT AV DJUR, INTEGRITETSKRÄNKNING ELLER ANDRA ÄNDAMÅL SOM ÄR OLAGLIGA ELLER SKADLIGA FÖR ALLMÄNNA INTRESSEN. DU FÅR INTE ANVÄNDA PRODUKTEN FÖR NÅGRA FÖRBUDNA SLUTANVÄNDNINGAR, INKLUSIVE UTVECKLING ELLER PRODUKTION AV MASSFÖRSTÖRELSEVAPEN, UTVECKLING ELLER PRODUKTION AV KEMISKA ELLER BIOLOGISKA STRIDSMEDEL, ELLER NÅGRA AKTIVITETER SOM ÄR RELATERADE TILL NUKLEÄRA SPRÄNGMEDEL ELLER OSÄKRA NUKLEÄRA BRÄNSLECYKLER, ELLER SOM STÖD FÖR ÖVERGREPP AV MÄNSKLIGA RÄTTIGHETER.

FÖLJA ALLA FÖRBUD OCH EXCEPTIONELLA VARNINGAR GÄLLANDE ALLA TILLÄMPLIGA LAGAR OCH BESTÄMMELSER, I SYNNERHET LOKALA LAGAR RÖRANDE VAPEN OCH/ELLER JAKT. KONTROLLERA ALLTID NATIONELLA VILLKOR OCH BESTÄMMELSER FÖRE KÖP ELLER ANVÄNDNING AV PRODUKTEN. OBSERVERA ATT DU KAN BEHÖVA ANSÖKA OM TILLSTÅND, CERTIFIKAT OCH/ELLER LICENSER INNAN DU KÖPER, SÄLJER MARKNADSFÖR OCH/ELLER ANVÄNDER PRODUKTEN. HIKMICRO SKA INTE HÅLLAS ANSVARIGT FÖR OLAGLIGA ELLER OLÄMPLIGA INKÖP, FÖRSÄLJNINGAR, MARKNADSFÖRINGAR ELLER SLUTANVÄNDNINGAR, OCH INTE HELLER FÖR SÄRSKILDA SKADOR, FÖLJDSKADOR, OAVSIKTLIGA SKADOR ELLER INDIREKTA SKADOR SOM UPPSTÅR DÄRAV.

Bruksanvisning för termiskt kikarsikte

I DE FALL INNEHÅLLET I BRUKSANVISNINGEN STÅR I KONFLIKT MED
TILLÄMPLIGA LAGAR, GÄLLER DE SISTNÄMNDA.

Föreskrifter

Dessa villkor gäller endast för de produkter som är försedda med motsvarande märke eller information.

Deklaration om EU-överensstämmelse



Produkten och – i förekommande fall – levererade tillbehör är CE-märkta och överensstämmer därför med de gällande harmoniserade europeiska standarder som finns angivna i EMCD-direktivet 2014/30/EU, lågspänningsdirektivet 2014/35/EU, RoHS-direktivet 2011/65/EU och direktiv 2014/53/EU.

Hangzhou Microimage Software Co., Ltd. deklarerar härmed att enheten (se etiketten) uppfyller direktiv 2014/53/EU.

Den fullständiga texten om försäkran om EU-överensstämmelse finns på följande webbadress: <https://www.hikmicrotech.com/en/support/download-center/declaration-of-conformity/>

Frekvensband och effekt (för CE)

Dessa nominella gränsvärden för frekvensband och överföringseffekt (utstrålad och/eller ledningsburen) gäller för följande radioutrustning:

Wi-Fi 2,4 GHz (2,4 GHz till 2,4835 GHz), 20 dBm

Wi-Fi 5 GHz (5,15 GHz till 5,25 GHz): 23 dBm

Använd en strömadapter som tillhandahålles av en godkänd tillverkare för enheter utan en medföljande strömadapter. Se produktens specifikation för detaljerade strömförsörjningskrav.

Använd det batteri som tillhandahålles av en godkänd tillverkare, för enheten utan ett medföljande batteri. Se produktens specifikation för detaljerade krav på batteriet. Direktiv 2012/19/EU (WEEE-direktivet): Produkter märkta med denna symbol får inte avfallshanteras som osorterat hushållsavfall inom EU. Produkten ska återlämnas till din lokala återförsäljare för korrekt återvinning, vid inköp av motsvarande ny utrustning, eller lämnas in på en särskild återvinningsstation. För ytterligare information se: www.recyclethis.info.



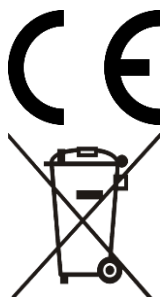



Förordning (EU) 2023/1542 (batteriförordningen): Denna produkt innehåller ett batteri och den överensstämmer med förordning (EU) 2023/1542. Batteriet får inte slängas som osorterat kommunalt avfall i Europeiska unionen. Se produktens dokumentation för specifik information om batteriet. Batteriet är märkt med denna symbol, som kan innehålla bokstäver som anger kadmium (Cd) eller bly (Pb). Batteriet ska återlämnas till din återförsäljare eller lämnas in på en särskild återvinningsstation för korrekt återvinning. Mer information finns på: www.recyclethis.info.

Symbolförklaring

De symboler som finns i denna handbok innebär följande.

Symbol	Beskrivning
 Obs!	Tillhandahåller ytterligare information för att betona eller förtydliga viktiga punkter i huvudtexten.
 Försiktighet	Markerar en potentiellt farlig situation, som om den inte undviks, kan resultera i skador på utrustning, förlust av data, nedsatt prestanda och oväntade resultat.
 Fara	Anger en fara med hög risk som, om den inte undviks, kan leda till dödsfall eller allvarliga skador.

Säkerhetsföreskrifter

Anvisningarna är avsedda att säkerställa att användaren kan använda produkten på korrekt sätt för att undvika fara eller förlust av egendom. Läs noggrant all säkerhetsinformation innan användning.

Transport

- Förvara enheten i ursprungsförpackningen eller en liknande förpackning vid transport.
- Behåll allt förpackningsmaterial efter uppackningen för framtida bruk. Vid eventuella fel måste du returnera enheten till fabriken med det ursprungliga förpackningsmaterialet. Transport utan det ursprungliga förpackningsmaterialet kan resultera i att enheten skadas och företaget åtar sig inget ansvar för detta.
- Produkten får inte tappas eller utsättas för fysiska stötar. Håll enheten på avstånd från magnetiska störningar.

Strömförsörjning

- Om en strömadapter medföljer i enhetspaketet, använd endast den medföljande adaptern. Om ingen strömadapter medföljer, se till att strömadaptern eller annan strömkälla överensstämmer med begränsad strömkälla. Se produktetiketten för strömförsörjningsutgångsparametrar.
- Effekten som levereras av laddaren måste vara mellan min 8,4 watt som krävs av radioutrustningen och max 11 watt för att uppnå maximal laddningshastighet.
- Kontrollera att kontakten är korrekt ansluten till eluttaget.
- För att undvika överhettning och brandfara orsakad av överbelastning får du INTE ansluta flera enheter till en och samma strömadapter.

Batteri

- Det externa laddningsbara batteriet är av typen 18650 och batteristorleken är 19 × 70 mm. Märkspänningen är 3,6 V och batterikapaciteten är 3200 mAh.
- Det inbyggda batteriet är ett laddningsbart litiumjonbatteri och batteristorleken är 23 × 67 mm. Märkspänningen är 3,6 V och batterikapaciteten är 3350 mAh.
- **FÖRSIKTIGHET!** Risk för explosion om batteriet ersätts med en felaktig typ. Batteriet måste ersättas med likadana eller likvärdiga batterier.
- Det går inte att sätta i batterier med fel storlek då dessa kan orsaka onormal avstängning.

- Ersättning av batteriet med en felaktig typ kan kringgå en skyddsfunktion (exempelvis med vissa typer av litiumbatterier).
- Köp de batterier som rekommenderas av tillverkaren, vid behov.
- Batterierna som köps av användare måste följa relevanta internationella standarder om batterisäkerhet (t.ex. EN/IEC-standarder).
- Använd det batteri som tillhandahålls av den kvalificerade tillverkaren. Se produktens specifikation för detaljerade krav på batteriet.
- Förbrukade batterier ska avfallshanteras i enlighet med anvisningarna.
- Ta ur batteriet om du inte använder enheten under en längre tid.
- Vid långtidsförvaring av batteriet, måste det laddas helt en gång i halvåret för att batteriets kvalitet ska bevaras. Annars, kan skador uppstå.
- Det inbyggda batteriet kan inte tas bort. Kontakta tillverkaren för reparation om så behövs.
- Sätt i det externa batteriet innan det inbyggda batteriet tar slut. Annars kan enheten inte sättas igång.
- Kontrollera att batteritemperaturen är mellan 0 °C och 45 °C under laddning.
- Batteriet får inte kastas på en öppen eld eller i en varm ugn, krossas eller skäras mekaniskt, då detta kan orsaka en explosion.
- Batteriet får inte lämnas i en miljö med extremt hög temperatur eller lågt lufttryck, då detta kan medföra explosion och/eller läckage av brännbar vätska eller gas.
- Kontrollera att det inte finns något lättantändligt material inom två meters avstånd från laddaren medan laddningen pågår.
- Placera INTE enheten med batteri eller bara batteriet nära värme eller eldkälla. Undvik direkt solljus.
- Batteriet får INTE placeras inom räckhåll för barn.
- Batteriet får INTE sväljas då detta kan orsaka kemiska brännskador.

Underhåll

- Kontakta din återförsäljare eller närmaste servicecenter, om produkten inte fungerar som den ska. Vi åtar oss inget ansvar för problem som orsakats av obehörig reparation eller obehörigt underhåll.
- Se till att strömmen har kopplats bort före enheten tas isär och repareras av proffs.
- Torka försiktigt av enheten med en ren trasa och en liten mängd etanol, vid behov.
- Om utrustningen används på ett sätt som inte anges av tillverkaren, kan skyddet som enheten ger försämrats.
- Rengör objektivet med en mjuk och torr trasa eller papper för att undvika att repa det.

Användningsmiljö

- Se till att användningsmiljön motsvarar enhetens krav. Drifttemperaturen bör vara -30 °C till 55 °C och luftfuktigheten Från 5 % till 95 %.
- Enheten FÅR INTE utsättas för kraftig elektromagnetisk strålning eller dammiga miljöer.
- Objektivt får INTE riktas mot solen eller andra starka ljuskällor.
- Placera enheten i en torr miljö med god ventilation.
- Om någon laserutrustning används, måste du se till att enhetens objektiv inte exponeras för laserstrålen, då detta kan medföra att objektivet bränns sönder.
- Undvik installation av utrustningen på vibrerande ytor eller platser som är utsatta för stötar (underlåtenhet kan medföra skador på utrustningen).
- Utrustningen är inte lämplig för användning på platser där det kan finnas barn.

Nödfall

Stäng omedelbart av strömmen, koppla ur strömkabeln och kontakta servicecentret, om det kommer rök, lukt eller ljud från enheten.

Laser

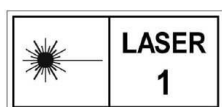

Om någon laserutrustning används, måste du se till att enhetens objektiv inte exponeras för laserstrålen, då detta kan medföra att objektivet bränns sönder. Den laserstrålning som skickas ut från enheten kan orsaka ögonskador, brännskador på huden och brand i lättantändliga ämnen. Se till att det inte finns några människor eller lättantändliga ämnen framför laserobjektivet innan du aktiverar laseravståndsmätningen. Enheten får inte placeras inom räckhåll för minderåriga. Våglängden är 905 nm, pulslängden är 35 ns och den maximala genomsnittliga uteffekten är 2 mW. Enligt IEC 60825-1:2014, EN 60825-1:2014+A11:2021 och EN 50689:2021 är denna laserprodukt klassificerad som klass 1-laserprodukt och konsumentlaserprodukt.

Tillverkarens adress

Room 313, Unit B, Building 2, 399 Danfeng Road, Xixing Subdistrict, Binjiang District, Hangzhou, Zhejiang 310052, Kina

Hangzhou Microimage Software Co., Ltd.

FÖRSÄKRAN OM ÖVERENSSTÄMMELSE: Produkter i den termiska serien kan vara föremål för exportkontroller i olika länder eller regioner, inklusive utan begränsning, USA, Europeiska unionen, Storbritannien och/eller andra länder som skrivit under Wassenaar-avtalet. Rådgör med en professionell juridisk konsult, en expert på regelefterlevnad eller lokala myndigheter avseende krav på exportlicenser om du har för avsikt att överföra, exportera eller vidareexportera produkter i den termiska serien mellan olika länder.



 Hikmicro Hunting.Global

 Hikmicro Hunting.Global

 HIKMICRO Outdoor

 HIKMICRO

 www.hikmicrotech.com

 support@hikmicrotech.com