

## Felhasználói kézikönyv

*Digitális éjjellátó távcső*

# ***ALPEX LRF 4K SOROZAT***

*V5.5.110 202407*



Kapcsolatfelvétel

# TARTALOM

<b>1</b>	<b>Áttekintés</b>	<b>1</b>
1.1	Fő funkció	1
1.2	Külső megjelenés	1
<b>2</b>	<b>Előkészítés</b>	<b>4</b>
2.1	Kábelek csatlakoztatása	4
2.2	Akkumulátor-beszerelés	4
2.2.1	Útmutató az akkumulátorhoz	4
2.2.2	Az akkumulátor beszerelése	4
2.3	A készülék rögzítése sínekre	5
2.4	Az infravörös lámpa felszerelése	7
2.5	Bekapcsolás/Kikapcsolás	8
2.6	Automatikus képernyő-kikapcsolás	10
2.7	Menü leírása	10
2.8	Alkalmazás csatlakoztatása	11
2.9	Firmware állapota	12
2.9.1	Firmware állapotának ellenőrzése	12
2.9.2	Eszköz frissítése	12
2.10	Nullázás (Áttekintés)	13
<b>3</b>	<b>Képbeállítások</b>	<b>15</b>
3.1	Dioptria beállítása	15
3.2	Fókusz beállítása	15
3.3	Rekesz beállítása	16
3.4	Fényerő beállítása	16
3.5	Kontraszt beállítása	16
3.6	Megjelenítési mód váltása	17
3.7	Intelligens infravörös mód beállítása	18
3.8	Kép-a-képben (PIP) mód beállítása	19
3.9	Digitális zoom beállítása	19
3.10	Skálaosztás beállítása	20
<b>4</b>	<b>Nullázás</b>	<b>22</b>
4.1	Célkereszt mód beállítása	22
4.2	Válassza a Nullázó profilok opciót	22
4.3	Célkereszt beállítása	23
4.4	Célkereszt igazítása	24
4.4.1	Célkereszt igazítása a készüléken	24
4.4.2	Célkereszt igazítása a HIKMICRO Sight használatával	26
<b>5</b>	<b>Távolságmérés</b>	<b>29</b>

<b>6</b>	<b>Ballisztikus számítás vadászathoz .....</b>	<b>31</b>
<b>7</b>	<b>Általános beállítások .....</b>	<b>33</b>
7.1	OSD beállítása .....	33
7.2	Márkaembléma beállítása .....	33
7.3	Rögzítés és videó .....	34
7.3.1	Képrögzítés .....	34
7.3.2	Hang beállítása .....	34
7.3.3	Videórögzítés .....	35
7.3.4	Előzetes videófelvétel .....	35
7.3.5	Helyi album .....	35
7.4	Fájlok exportálása .....	36
7.4.1	Fájlok exportálása a HIKMICRO Sight alkalmazással .....	36
7.4.2	Fájlok exportálása számítógép segítségével .....	37
<b>8</b>	<b>Rendszerbeállítások .....</b>	<b>39</b>
8.1	Dátum beállítása .....	39
8.2	Idő szinkronizálása .....	39
8.3	Nyelv beállítása .....	39
8.4	Mértékegység beállítása .....	40
8.5	Eszközinformációk megtekintése .....	40
8.6	Eszköz visszaállítása .....	41
8.7	Eszköz visszaállítása .....	41
8.8	Diagnosztikai napló mentése .....	41
<b>9</b>	<b>Gyakran ismételt kérdések .....</b>	<b>43</b>
9.1	Miért nem működik a kijelző? .....	43
9.2	Nem tiszta a kép, hogyan állítsam be? .....	43
9.3	Sikertelen kép- vagy videórögzítés. Mi lehet az oka? .....	43
9.4	Miért nem találja meg a számítógép a készüléket? .....	43

# 1 Áttekintés

A HIKMICRO ALPEX LRF 4K digitális éjjellátó távcső minden jelenlévő környezeti fényviszony mellett képes teljesíteni. A fejlett 3840 × 2160 UHD érzékelővel és az F1,2 és 2,5 tartományban beállítható rekeszsel nappal rendkívül tiszta és élénk, teljes színvilágosságot, éjszaka pedig klasszikus fekete-fehér megjelenítést biztosít. A rendkívül pontos beépített lézeres távmérőmodullal és a hagyományos stílusú távcső kialakítással megfelel a hivatásos vadászok igényeinek, akik értékelik a hagyományokat és keresik a technikai kiválóságot. A távcső alkalmas erdei és mezei vadászatra, kalandprogramokhoz és mentésre.

## 1.1 Fő funkció

- **Távolságmérés:** A beépített lézeres távmérő pontosan megadja a célpont és a megfigyelési pozíció közötti távolságot.
- **Ballisztikai számítás vadászathoz:** Ez funkció különféle környezeti viszonyok mellett is jobb élményt biztosít. A számításhoz több paraméterre van szükség, hogy biztosítható legyen a pontosság és a rugalmas használat.
- **Kijelző üzemmódváltása:** A nappali/éjszakai/zöld/sárga/automatikus üzemmód lehetővé teszi az eszköz használatát különböző környezetekben.
- **Gyors nullázás:** Az ALPEX 4K támogatja a keresztezést a HIKMICRO Sight alkalmazáson és az eszközön keresztül, és a keresztezett retriika segít a célpont gyors és pontos bemérésében. Lásd **Nullázás** (Áttekintés).
- **Visszapattanás által aktivált videó:** a készülék automatikusan elindítja a rögzítést a visszapattanás előtt, illetve a visszapattanás után.
- **Alkalmazás csatlakoztatása:** A készülékkel képernyőképek készíthetők és videók rögzíthetők, továbbá ha hotspoton keresztül mobiltelefonhoz csatlakoztatja, a HIKMICRO Sight alkalmazással a paramétereit is beállíthatók.

## 1.2 Külső megjelenés



### Megjegyzés

- A külső megjelenés a különböző modellek függvényében változhat.

## Digitális éjjellátó távcső - Felhasználói kézikönyv

Kérjük, a valós terméket tekintse vonatkozási alapnak.

- A jelen felhasználói kézikönyvben található képek csak illusztrációul szolgálnak. Kérjük, a valós terméket tekintse vonatkozási alapnak.

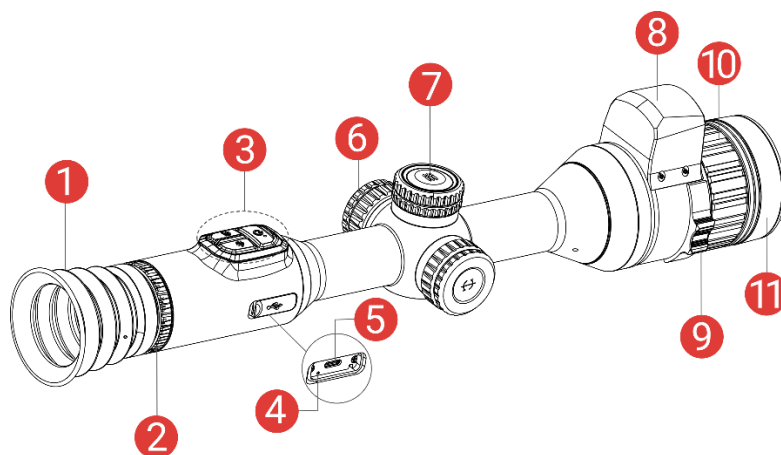

1-1. ábra: Külső megjelenés

1-1. táblázat: Komponensek leírása

Szám	Részegység	Leírás
1	Kereső	A célpont megtekintésére szolgáló, a szemhez legközelebb található rész.
2	Dioptriaállító gyűrű	A dioptria beállítására szolgál
3	Gombok	A funkciók és paraméterek beállításához.
4	Töltésjelző	A készülék töltési állapotát mutatja. ● Villogó vörös és zöld: Hiba történt. ● Folyamatos piros: Töltés folyamatban. ● Folyamatos zöld: Teljesen feltöltve.
5	C-típusú csatlakozó	Áramforráshoz való csatlakozás vagy adatátvitel C-típusú kábellel.
6	Akkumulátortartó rekesz	Ide helyezhető be az akkumulátor.
7	Forgógomb	A funkciók és paraméterek kiválasztásához és a digitális nagyításhoz használható.
8	Lézeres távolságmérő	A céltávolság lézeres bemérésére szolgál.
9	Rekeszbeállító gyűrű	A rekesz méretének beállítására szolgál.
10	Fókuszgyűrű	Itt állíthatja be a fókuszt, hogy a kép éles legyen.
11	Lencsevédő	A lencse védelmére szolgál.



## A gomb leírása

1-2. táblázat: A gomb leírása

Ikön	Vezérlőgomb	Funkció
	Bekapcsológomb	<ul style="list-style-type: none"> <li>● Nyomja le: Készenléti mód/Készülék ébresztése.</li> <li>● Tartsa lenyomva: Be-/kikapcsoló gomb.</li> </ul>
	Rögzítés	<ul style="list-style-type: none"> <li>● Nyomja le: Pillanatképek rögzítése.</li> <li>● Tartsa lenyomva: Videórögzítés indítása/leállítása.</li> </ul>
	Lézer	<ul style="list-style-type: none"> <li>● Nyomja le: Lézer bekapcsolása/lézeres távolságmérés elvégzése.</li> <li>● Nyomja le kétszer: Lézeres távolságmérés kikapcsolása.</li> <li>● Tartsa lenyomva: Kép a képben (PIP) funkció be-/kikapcsolása.</li> </ul>
	Forgógomb	<p>Nem menüalapú üzemmód:</p> <ul style="list-style-type: none"> <li>● Tartsa lenyomva: Nyissa meg a menüt.</li> <li>● Forgatás: Digitális nagyításra váltás.</li> </ul> <p>Menüalapú üzemmód:</p> <ul style="list-style-type: none"> <li>● Nyomja le: Paraméterek megerősítése/beállítása.</li> <li>● Tartsa lenyomva: Mentés és kilépés a menüből.</li> <li>● Forgatás: Felfelé/lefelé mozgatás.</li> </ul>
	Rögzítés + Lézer	Tartsa lenyomva a forgógomb reteszeléséhez/feloldásához.



### Megjegyzés

- Ha a készülék be van kapcsolva, a működésjelző folyamatos piros fénnel világít.
- Amikor az automatikus képernyő-kikapcsolás engedélyezve van, ha megnyomja a  gombot, hogy észlelleti módba lépjen, döntéssel vagy forgatással is felébresztheti az eszközt. A működés részletes leírását lásd: *Automatikus képernyő-kikapcsolás*.
- Ha a forgógomb zárolva van/fel van oldva, megjelenik az  /  ikon.

## 2 Előkészítés

### 2.1 Kábelek csatlakoztatása

Tápellátás céljából csatlakoztassa az eszközt egy C-típusú kábellel a hálózati USB-adapterre vagy töltsse fel. Fájlok exportálása céljából csatlakoztassa az eszközt a számítógépre.

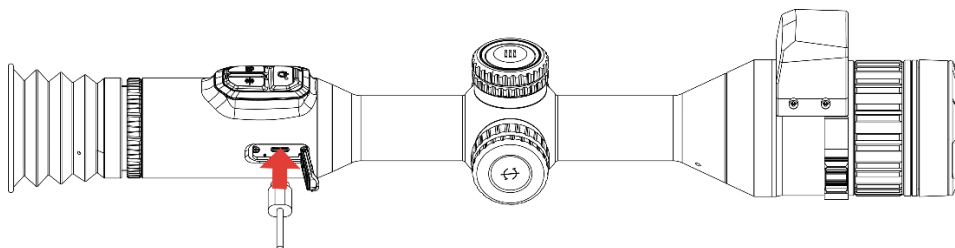

2-1. ábra: Kábelek csatlakoztatása



#### Megjegyzés

Az első használat előtt töltsse a készüléket több mint 6 órán át.

---

### 2.2 Akkumulátor-beszerezés

#### 2.2.1 Útmutató az akkumulátorhoz

- Ha az eszközt hosszabb ideig nem használja, távolítsa el a külső elemet az eszközből.
- A készülék 18650-es típusú, külső, újratölthető akkumulátorral működik, amelynek mérete 19 mm × 70 mm. Az akkumulátor névleges feszültsége 3,6 V, a kapacitása pedig 3200 mAh.
- A beépített akkumulátor típusa újratölthető lítium-ion akkumulátor, amelynek mérete 23 mm × 67 mm. A névleges feszültség 3,635 V, a kapacitás pedig 3350 mAh.

#### 2.2.2 Az akkumulátor beszerelése

Helyezze be az akkumulátorokat az akkumulátortartó rekeszbe.

##### *Lépések*

1. A meglazításhoz fordítsa el az akkumulátorfedelelet óramutató járásával ellentétesen.

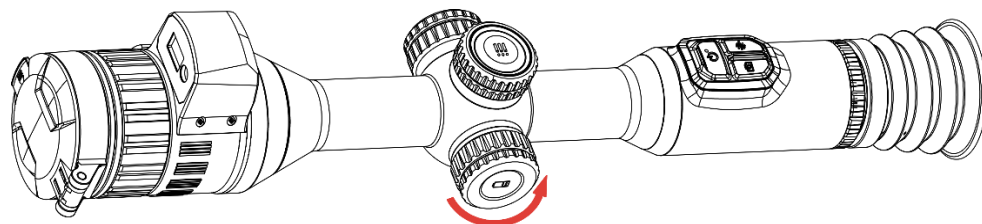

2-2. ábra: A fedél meglazítása

2. Helyezze be az akkumulátorokat az akkumulátortartó rekeszbe a pozitív jelzéssel befele.

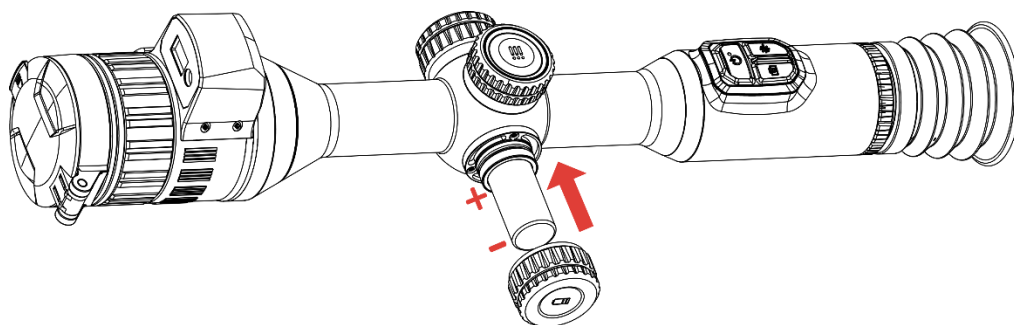

2-3. ábra: Akkumulátor behelyezése

3. A rögzítéshez fordítsa el az akkumulátorfedelet az óramutató járásával megegyező irányba.

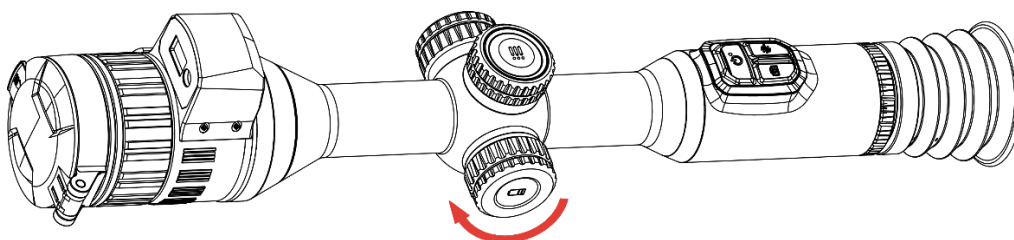

2-4. ábra: A fedél meghúzása

## 2.3

### A készülék rögzítése sínekre

#### Lépések

1. Csavarozza le a gyűrű tetejét egy imbuszkulccsal.

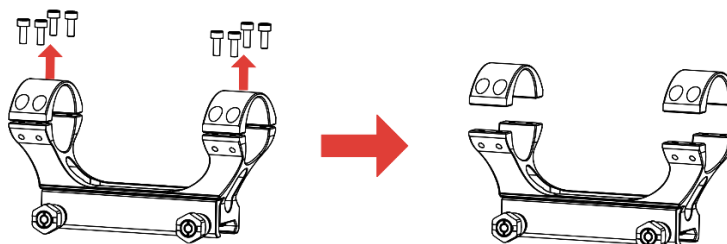

2-5. ábra: A gyűrű tetejének lecsavarozása



2. Helyezze az eszközt a gyűrű alsó felébe, és a felső lyukakat igazítsa az alsó lyukakhoz.

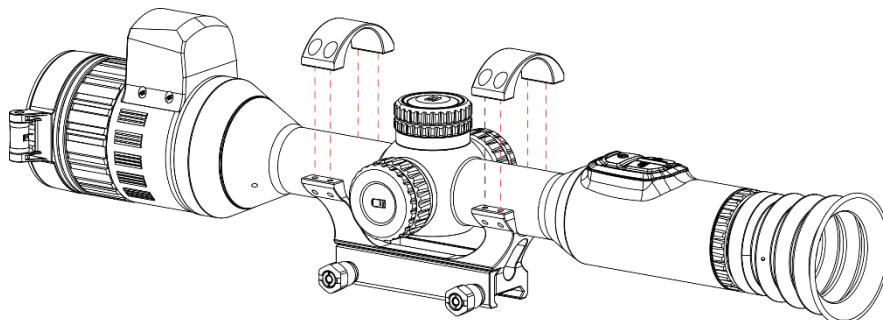

2-6. ábra: Helyezze be a készüléket a gyűrűbe

3. Helyezze be, és húzza meg a csavarokat.

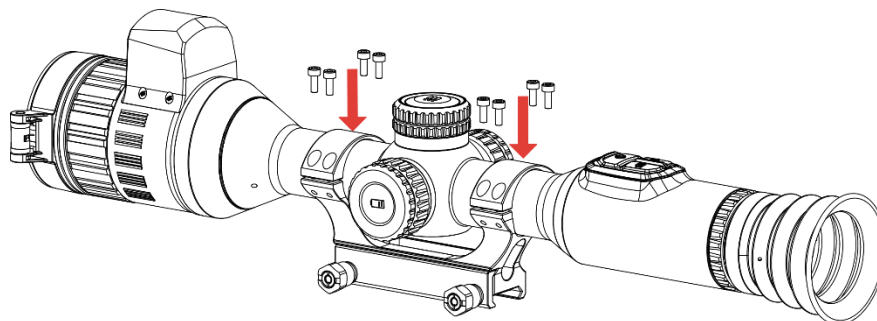

2-7. ábra: Húzza meg a csavarokat

4. Lazítsa meg a gyűrű alsó felén található csavarokat.

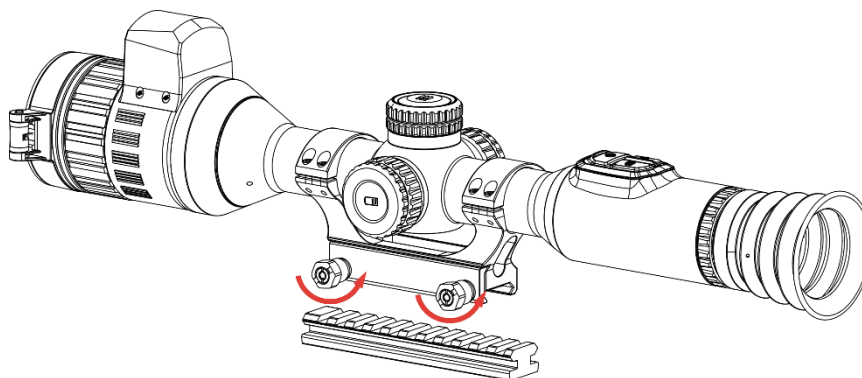

2-8. ábra: A csavarok meglazítása

5. Rögzítse a gyűrű alsó felét a sínhez, és húzza meg a csavarokat a gyűrűn. Ügyeljen rá, hogy az eszköz vízszintes legyen.

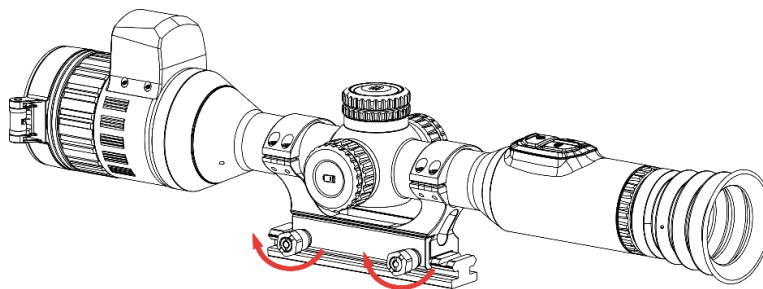

2-9. ábra: Húzza meg a csavarokat



### Megjegyzés

- A gyűrű az egyes modellek függvényében változhat. A tényleges készüléket vegye figyelembe.
  - A gyűrű külön vásárolható meg.
  - Pihementes törölkendővel tisztítsa meg a készüléktalpat és a sínt.
- 

## 2.4

### Az infravörös lámpa felszerelése

#### *Lépések*

1. Nyissa fel az infravörös lámpa konzolját, és helyezze a készüléket a konzolra.

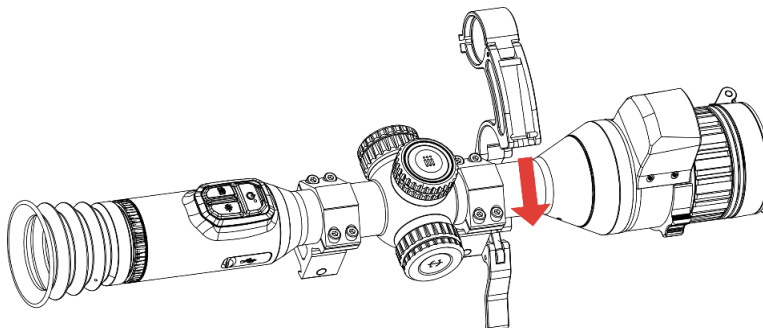

2-10. ábra: Az infravörös lámpa konzoljának felnyitása

2. A kart lenyomva rögzítse a konzolt az ábra szerint.

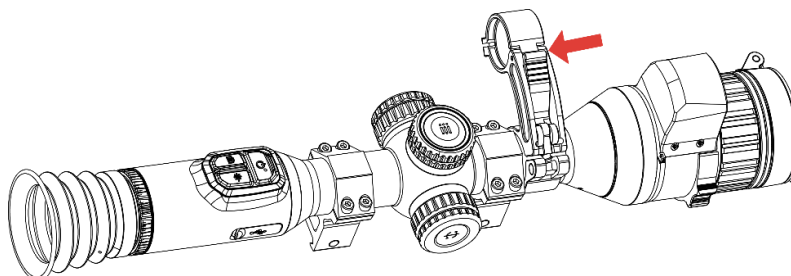

2-11. ábra: A kar lezárása

3. Vegye le az infravörös lámpa akkumulátorfedelét balra forgatva, és

fűzze át az infravörös lámpát a lámpa konzolának gyűrűjén, majd rögzítse a lámpa akkumulátorfedelét jobbra forgatva.

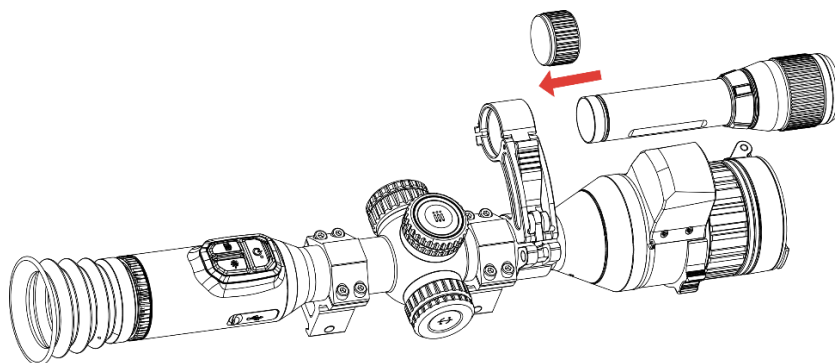

2-12. ábra: Az infravörös lámpa átfűzése

4. A csavarok meghúzásával rögzítse az infravörös lámpát.

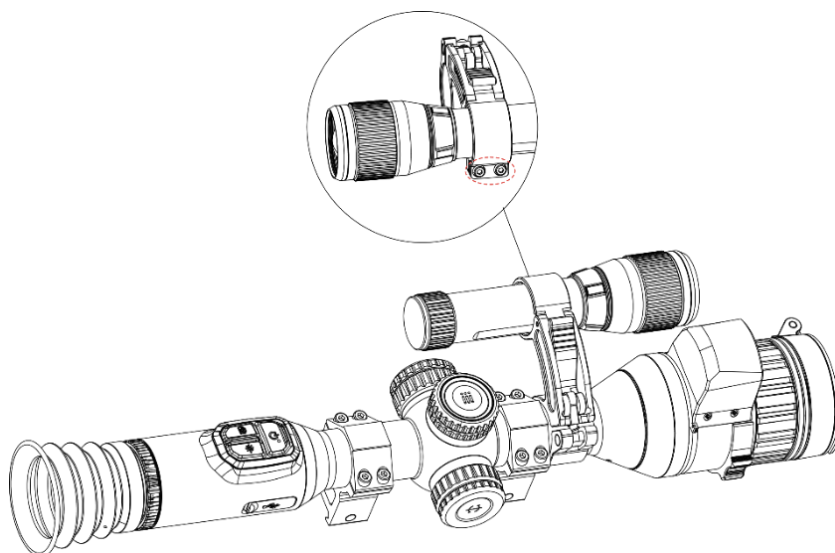

2-13. ábra: Az infravörös lámpa rögzítése



### Megjegyzés

- A kart forgatva állítsa be az infravörös lámpa konzolát. Ha a kart folyamatosan balra forgatja, az leválik. Jobbra forgatva szerelheti vissza.
  - Ügyeljen rá, hogy a kar megnyomásakor annak csúszásgátló mintázata kívül legyen.
  - Az infravörös lámpa konzolja és az infravörös lámpa külön vásárolható meg.
- 

## 2.5

## Bekapcsolás/Kikapcsolás

### Bekapcsolás

Ha a készülék kábellel van csatlakoztatva, illetve ha elegendő az akkumulátor töltése, tartsa lenyomva a  gombot a készülék bekapcsolásához.

### Kikapcsolás

Ha az eszköz be van kapcsolva, tartsa lenyomva a  gombot a kikapcsoláshoz.





#### Megjegyzés

- A készülék kikapcsolásakor megjelenik egy kikapcsolási visszaszámlálás. A visszaszámlálás megszakításához, és ezáltal a kikapcsolás érvénytelenítéséhez, nyomjon meg bármilyen gombot.
  - Az alacsony akkufeszültség miatti automatikus kikapcsolás nem érvényteleníthető.
- 

### Automatikus kikapcsolás



Beállítható a készülék automatikus kikapcsolási ideje.

#### Lépések

1. Tartsa lenyomva a forgógombot a menü megjelenítéséhez.
  2. Lépjen a  **Speciális beállítások** elemre, majd válassza az  **Általános beállítások** lehetőséget.
  3. Forgassa el a forgógombot a  kiválasztásához, majd nyomja meg a forgógombot a beállítási felület megnyitásához.
  4. A forgógomb elforgatásával válassza ki az automatikus kikapcsolási időt, majd nyomja meg a forgógombot a megerősítéshez.
  5. Tartsa lenyomva a forgógombot a mentéshez és kilépéshez.
- 



#### Megjegyzés

- Az akkumulátor állapotát az akkumulátor ikon mutatja. A  szimbólum a teljesen feltöltött akkumulátort, a  szimbólum a lemerült akkumulátort, míg a  a rendellenes töltést jelzi.
- Ha az Alacsony töltöttségi szint üzenet megjelenik, töltsse fel az akkumulátort.
- Az automatikus kikapcsolás csak akkor lép életbe, ha a készülék nem



üzemel vagy nem kapcsolódik a HIKMICRO Sight apphoz.

- Az automatikus kikapcsolás visszaszámlálása újrakezdődik, ha a készülék visszatér a készenléti üzemmódba, vagy ha újraindítja a készüléket.
- 

## 2.6 Automatikusan képernyő-kikapcsolás

Az Automatikus képernyő-kikapcsolás funkció elsötétíti a képernyőt, hogy energiát takarítson meg és növelje az akkumulátor üzemidejét.

### *Lépések*

1. Automatikus képernyő-kikapcsolás engedélyezése.
  - 1) Tartsa lenyomva a forgógombot a menü megjelenítéséhez.
  - 2) Lépjen a  **Speciális beállítások** elemre, majd forgassa el a forgógombot a  kiválasztásához.
  - 3) Nyomja meg a forgógombot a képernyő automatikus kikapcsolásának engedélyezéséhez.
  - 4) Tartsa lenyomva a forgógombot a mentéshez és kilépéshez.
2. Az alábbi módszerek egyikének alkalmazásával beléphet a készenléti módba, amikor a képernyő be van kapcsolva:
  - Döntse lefelé a készüléket több mint 70°-kal.
  - Forgassa el a készüléket vízszintesen több mint 75°-kal.
  - Hagyja nyugalomban a készüléket, és ne mozdítsa meg 5 percig.
3. A következő módszerek egyikének alkalmazásával ébresztheti fel a készüléket, amikor a kijelző ki van kapcsolva:
  - Döntse lefelé a készüléket 0–60°-kal, vagy döntse felfelé.
  - Forgassa el a készüléket vízszintesen 0 és 75°-kal.
  - Nyomja meg a  gombot a készülék felébresztéséhez.

## 2.7 Menü leírása

Az élőképes felületen tartsa lenyomva a forgógombot a főmenü megjelenítéséhez.

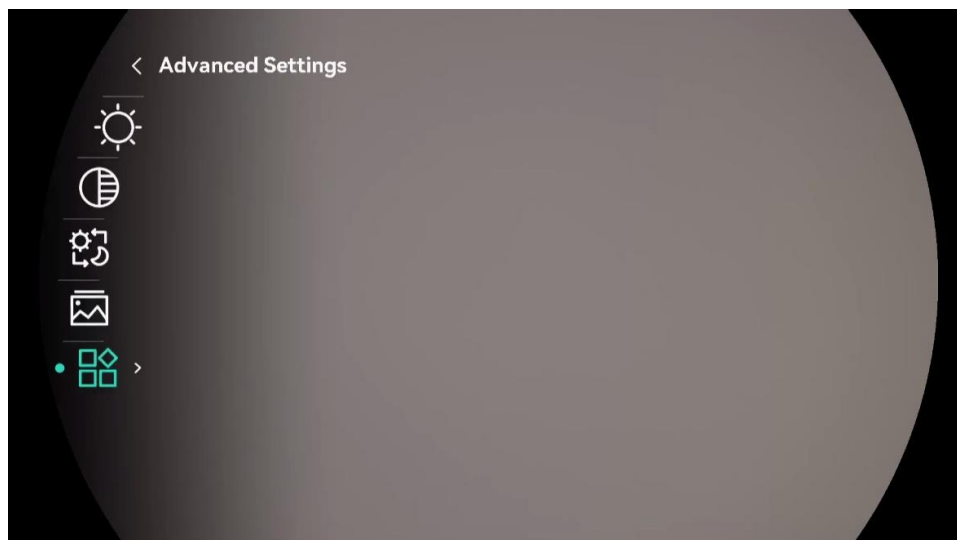

2-14. ábra: Eszköz menü

## 2.8 Alkalmazás csatlakoztatása

Ha a készüléket hotspoton keresztül a HIKMICRO Sight alkalmazáshoz csatlakoztatja, mobiltelefonról is készíthet képet, rögzíthet videót, illetve beállíthatja a paramétereket is.

### *Lépések*



1. A letöltéshez keresse meg a HIKMICRO Sight alkalmazást az App Store-ban (iOS rendszer) vagy a Google Play™-en (Android rendszer), illetve olvassa be a QR-kódot a letöltéséhez és telepítéséhez.



Android rendszer



iOS rendszer

2. Tartsa lenyomva a forgógombot a menü megjelenítéséhez.
3. Lépjen a  **Speciális beállítások** elemre, majd forgassa el a forgógombot a  kiválasztásához.
4. Nyomja meg a forgógombot a beállítások megnyitásához.
5. A forgógomb forgatva válassza ki a **Hotspot** lehetőséget. A hotspot funkció bekapcsol.
6. Kapcsolja be a telefon WLAN funkcióját és csatlakozzon a hotspotra.
  - Hotspot neve: HIKMICRO\_sorozatszám

- Hotspot-jelszó: Lépjen a **Hotspot** menüpontba a jelszó ellenőrzéséhez.

7. Nyissa meg az APP-ot, és csatlakoztassa a telefonját az eszközhöz. A telefonon megjeleníthető a készülék kezelőfelülete.



### Megjegyzés

- Ha egymás után többször is hibás jelszót ad meg, a készülék nem fog csatlakozni az alkalmazáshoz. Tanulmányozza a **Eszköz visszaállítása** fejezetet a készülék visszaállításához, majd csatlakozzon újra az alkalmazáshoz.
  - Ha a jelszó nem jelenik meg, frissítse az eszközt a legújabb verzióra. Vagy adja meg a sorozatszámot jelszóként.
- 

## 2.9 Firmware állapota

### 2.9.1 Firmware állapotának ellenőrzése

#### *Lépések*

1. Nyissa meg a HIKMICRO Sight alkalmazást és csatlakoztassa a készüléket az alkalmazáshoz.
2. Ellenőrizze, hogy van-e frissítési felszólítás a készülék kezelőfelületén. Amennyiben nincs frissítési felszólítás, a legfrissebb firmware-verzió van telepítve. Ellenkező esetben a telepített firmware-verzió nem a legfrissebb.

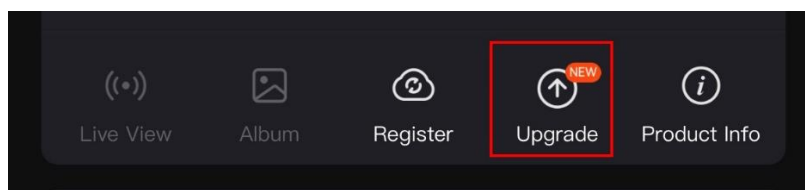

2-15. ábra: Firmware állapotának ellenőrzése

3. (Opcionális) Frissítse a készüléket, ha nem a legfrissebb firmware-verzió van telepítve. Lásd **Eszköz frissítése**.

### 2.9.2 Eszköz frissítése

#### Eszköz frissítése a HIKMICRO Sight alkalmazásban

##### *Lépések*

1. Nyissa meg a HIKMICRO Sight alkalmazást és csatlakoztassa a

készüléket az alkalmazáshoz.

2. Érintse meg a frissítési felszólítást a firmware frissítési felületére történő belépéshez.
3. Koppintson a **Frissítés** gombra a frissítés megkezdéséhez.



### Megjegyzés

A frissítési folyamat változhat az alkalmazás-frissítések függvényében. A valós alkalmazás-verziót tekintse vonatkozási alapnak.

---

## Eszköz frissítése PC-n keresztül

### *A kezdés előtt*

Kérjük, előbb szerezze be a frissítési csomagot.

### *Lépések*

1. Csatlakoztassa a készüléket a számítógéphez egy kábellel.
  2. Nyissa meg az észlelt meghajtót, másolja ki a frissítési fájlt, és illessze be az eszköz gyökérkönyvtárába.
  3. Válassza le az eszközt a számítógépről.
  4. Indítsa újra a készüléket, ekkor a készülék automatikusan telepíti a frissítést. A frissítési folyamat megjelenik a fő felületen.
- 



### Figyelmeztetés

A frissítőcsomag átvitele során figyeljen arra, hogy a készülék csatlakozzon a számítógéphez. Ellenkező esetben a belső vezérlőprogram telepítése megszakadhat, károsodhat a belső vezérlőprogram, stb.

---

## 2.10

### Nullázás (Áttekintés)

A célpont helyzetének behatárolásához Bekapcsolhatja a célkeresztet. A Kimerevítés és a Nagyítás funkció segít pontosabban beállítani a célkeresztet. A részletes útmutató itt található: **Nullázás**.



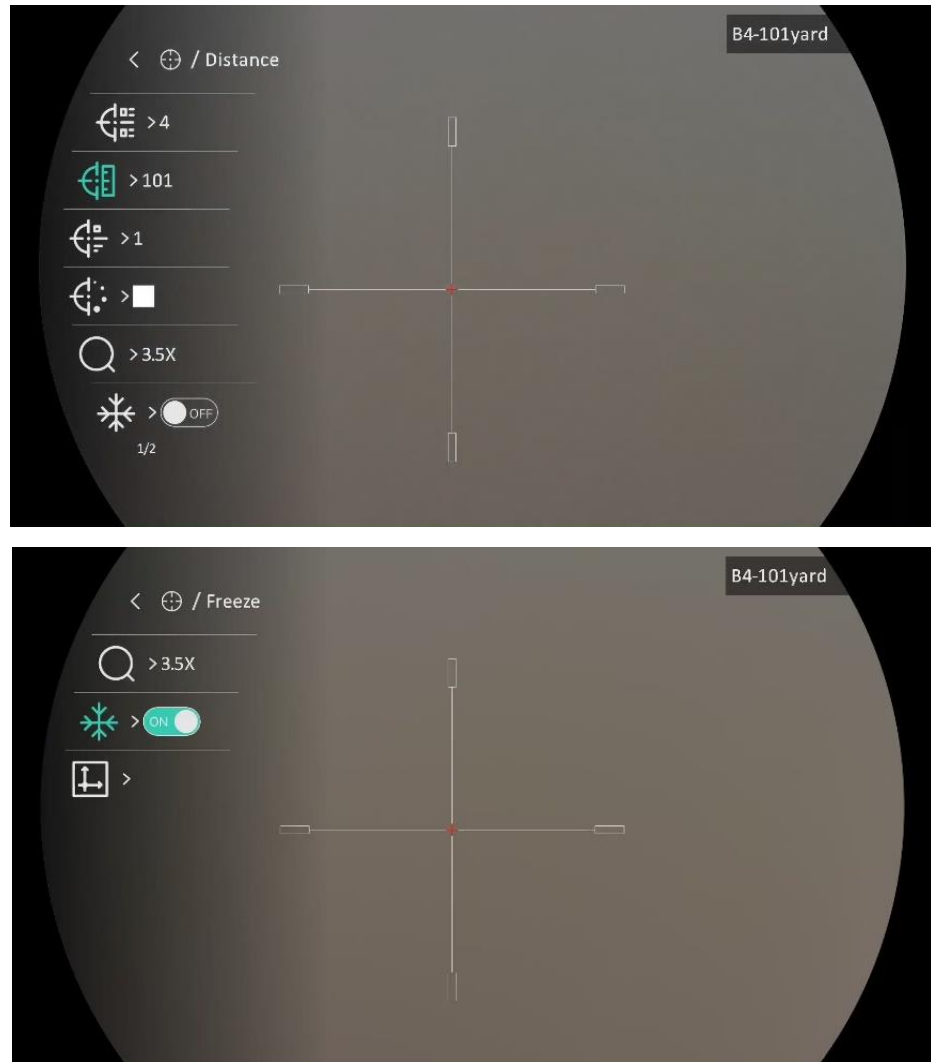

2-16. ábra: Nullázás

## 3 Képbeállítások

### 3.1 Dioptria beállítása

#### *Lépések*

1. Bekapcsolás be az eszközt.
2. Nyissa ki a lencsevédőt.
3. Tartsa meg a készüléket, figyelve arra, hogy a nézőke fedje a szemét.
4. Forgassa el a dioptria állítógombját, amíg éles lesz az OSD információ vagy kép.

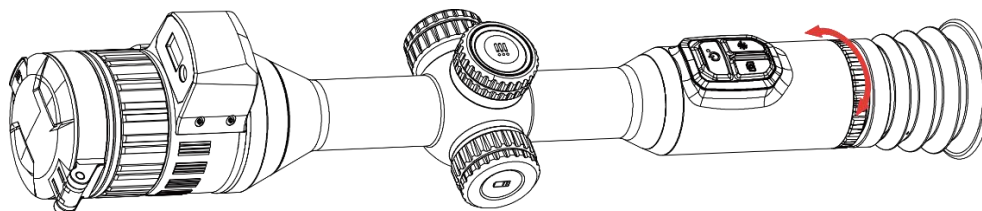

3-1. ábra: Dioptria beállítása



#### **Megjegyzés**

A dioptria beállítása NE érjen a lencse felületéhez.

---

### 3.2 Fókusz beállítása

#### *Lépések*

1. Bekapcsolás be az eszközt.
2. Tartsa meg a készüléket, figyelve arra, hogy a nézőke fedje a szemét.
3. Forgassa el a fókuszgyűrűt, amíg éles lesz a kép.

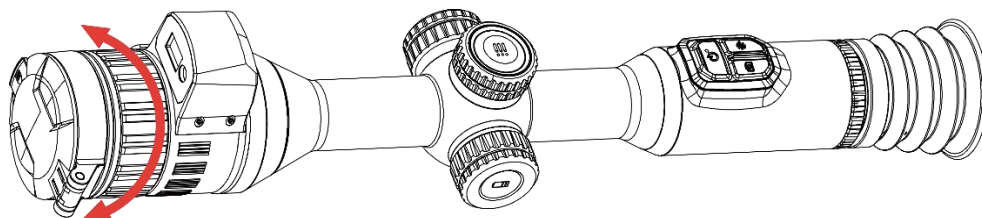

3-2. ábra: Fókusz beállítása



#### **Megjegyzés**

A behomályosítás elkerüléséhez, fókuszbeállítás közben ne érjen a lencse felületéhez.

---

### 3.3 Rekesz beállítása

#### *Lépések*

1. Bekapcsolás be az eszközt.
2. Tartsa meg a készüléket, figyelve arra, hogy a nézőke fedje a szemét.
3. Forgassa el a rekeszbeállító gyűrűt a rekesznek a különböző fényviszonyoknak megfelelő beállításához.

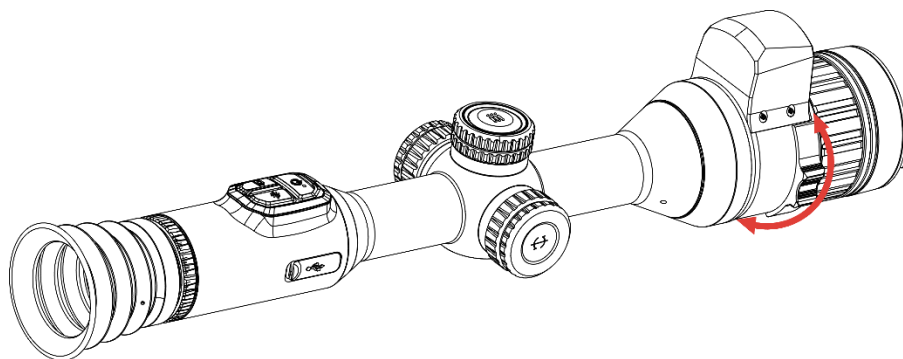

3-3. ábra: Rekesz beállítása

### 3.4 Fényerő beállítása

A kijelző fényereje a menüben állítható be.

#### *Lépések*

1. Tartsa lenyomva a forgógombot a menü megjelenítéséhez.
2. Forgassa el a forgógombot a ☀️ kiválasztásához, majd nyomja le a forgógombot a megerősítéshez.
3. A forgógomb forgatásával állítsa be a fényerőt.
4. Tartsa lenyomva a forgógombot a mentéshez és kilépéshez.

### 3.5 Kontraszt beállítása

#### *Lépések*

1. Tartsa lenyomva a forgógombot a menü megjelenítéséhez.
2. Forgassa el a forgógombot a 📊 kiválasztásához, majd nyomja le a forgógombot a megerősítéshez.
3. A forgógombot forgatva állítsa be a kontrasztot.
4. Tartsa lenyomva a forgógombot a mentéshez és kilépéshez.

## 3.6 Megjelenítési mód váltása

Különböző helyszínekhez különböző megjelenítési módok választhatók.

### *Lépések*

1. Tartsa lenyomva a forgógombot a menü megjelenítéséhez.
2. Forgassa el a forgógombot a  kiválasztásához, majd nyomja le a forgógombot a megerősítéshez.

Forgassa el a forgógombot a megjelenítési módok változtatásához.  
Választható módok: nappali, éjszakai, zöld, sárga, automatikus.

-  : Nappali mód. Ezt a módot nappal és világos környezetben használhatja.



3-4. ábra: Nappali mód

-  : Éjszakai mód. Ez a mód éjszaka használandó.



3-5. ábra: Éjszakai mód

- 🌿 : Zöld mód. Ez egy éjjellátó üzemmód. Ezt az üzemmódot személyes preferenciáinak megfelelően használhatja.



3-6. ábra: Zöld mód

- 🌟 : Sárga mód. Ez egy éjjellátó üzemmód. Ezt az üzemmódot személyes preferenciáinak megfelelően használhatja.

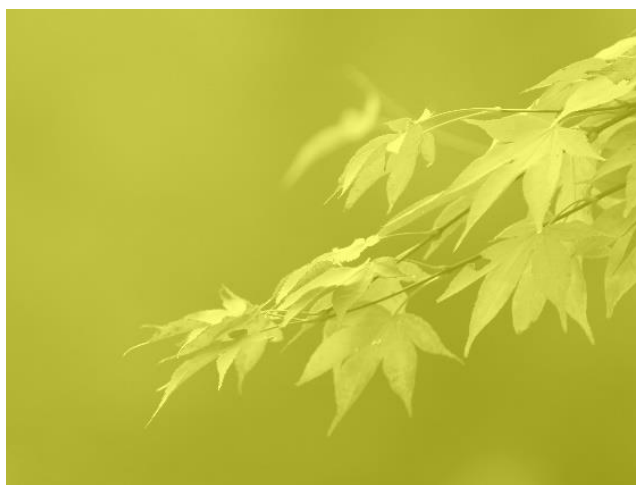

3-7. ábra: Sárga mód

- 🌙 : Automatikus mód. A nappali és az éjszakai mód automatikusan átvált a környezeti megvilágítástól függően.



3. Tartsa lenyomva a forgógombot a mentéshez és kilépéshez.

### 3.7 **Intelligens infravörös mód beállítása**

A túl fényes környezet a képek túlexponálását okozhatja. Az intelligens

infravörös funkció segít kijavítani a túlexponált képeket az infravörös fény erősségének kiigazításával, feljavítva a képminőséget éjszakai módban és sötét környezetben.

### *Lépések*

1. Tartsa lenyomva a forgógombot a menü megjelenítéséhez.
2. Lépjen a  **Speciális beállítások** elemre, majd forgassa el a forgógombot a  kiválasztásához.
3. Nyomja meg a forgógombot a funkció engedélyezéséhez.
4. Tartsa lenyomva a forgógombot a mentéshez és kilépéshez.

## 3.8 Kép-a-képben (PIP) mód beállítása

Az élőkép felületen tartsa lenyomva a(z)  gombot a PIP be- és kikapcsolásához.

- Ha a célkereszt be van kapcsolva, a PIP nézet a célkereszt részleteit mutatja.
- Ha a célkereszt nincs bekapcsolva, a PIP nézet a középső rész részleteit mutatja.



3-8. ábra: PIP



### **Megjegyzés**

A digitális zoom beállítása során a digitális zoomolás mértéke ideiglenesen megjelenik a PIP nézetben.



---

## 3.9 Digitális zoom beállítása

Ezzel a funkcióval nagyítható és kicsinyíthető a kép. Forgassa el a

forgógombot az élőkép felületen a digitális zoomolás mértékének megváltoztatásához.

### *Lépések*

1. Tartsa lenyomva a forgógombot a menü megjelenítéséhez.
2. Lépjen a  **Speciális beállítások** elemre, majd forgassa el a forgógombot a  kiválasztásához.
3. Nyomja meg a forgógombot a beállítási felület megnyitásához, majd forgassa el a forgógombot a nagyítási mód kiválasztásához.
  - **Többszörözés:** A digitális zoom 1×, 2×, 4× és 8× értékekre állítható.
  - **Fokozatmentes:** A tényleges zoomolás mértéke 1× értékkel változtatható.
4. Tartsa lenyomva a forgógombot a mentéshez és kilépéshez.
5. Élőkép nézetben forgassa el a forgógombot a készülék digitális nagyításának módosításához.



### **Megjegyzés**

A digitális zoom arány váltása során a kijelző bal oldali felületén megjelenik a tényleges nagyítás (Tényleges nagyítás = Lencse optikai nagyítása × Digitális nagyítási arány). Ha például a lencse optikai nagyítása 3,5-szörös és a digitális nagyítási arány 2-szeres, a tényleges nagyítás 7,0-szeres lesz.



---

## 3.10

### **Skálaosztás beállítása**

A készülék dőlésszögének az élőképen történő megtekintéséhez engedélyezheti a skálaosztást.

### *Lépések*

1. Tartsa lenyomva a forgógombot a menü megjelenítéséhez.
2. Lépjen a  **Speciális beállítások** elemre, majd válassza a  **Funkcióbeállítások** lehetőséget.
3. Forgassa el a forgógombot a(z)  lehetőség kiválasztásához, majd nyomja le a forgógombot a skálaosztás bekapcsolásához.
4. Tartsa lenyomva a forgógombot a mentéshez és kilépéshez.



3-9. ábra: Hangmagasság skálája





## 4 Nullázás

### 4.1 Célkereszt mód beállítása

Kiválaszthatja az Ön preferenciáinak és a különböző helyzeteknek megfelelő célkereszt módot.

#### *Lépések*

1. Tartsa lenyomva a forgógombot a menü megjelenítéséhez.
2. Lépjen a  **Speciális beállítások** elemre, majd forgassa el a forgógombot a  kiválasztásához.
3. Nyomja meg a forgógombot a beállítási felület megnyitásához, majd forgassa el a forgatógombot a Célkereszt mód kiválasztásához.
  - **Központi célkereszt:** Ez az üzemmód a digitális zoomolás mértékének váltásakor a célkereszt köré összpontosít, a célkereszt és a nagyított kép a kijelző közepére kerül.
  - **Fix célkereszt:** Ez a mód a célkereszt köré összpontosít a digitális zoomolás mértékének váltása során, miközben a célkereszt pozíciója változatlanul marad.
4. Tartsa lenyomva a forgógombot a mentéshez és kilépéshez.



#### **Megjegyzés**

- A digitális zoom arány visszatér 1×-re, amikor a célkereszt mód váltása során.
  - Ha a fix célkereszt lehetőséget választja, akkor a fokozatmentes digitális zoomarány 1,0× és 8,0× között állítható be.
  - Ha a központi célkereszt lehetőséget választja, akkor a fokozatmentes digitális zoomarány 2,0× és 8,0× között állítható be.
- 

### 4.2 Válassza a Nullázó profilok opciót

A célkereszt beállításokat a különböző helyzeteknek megfelelően konfigurálhatja és elmentheti nullázó profilokban.

#### *Lépések*

1. Tartsa lenyomva a forgógombot a menü megjelenítéséhez.
2. Lépjen a  **Speciális beállítások** elemre, majd forgassa el a

forgógombot a  kiválasztásához.

3. A forgógombot forgatva válassza ki a nullázó profilt.
4. Tartsa lenyomva a forgógombot a mentéshez és kilépéshez.

### *Eredmény*

A célkereszt adatai a képernyő jobb-felső oldalán jelennek meg. Például, a **B4-101 yard** felirat azt jelenti, hogy Ön a B nullázó profil 4-es számú célkeresztjét használja, a beállított távolság pedig 101 yard.

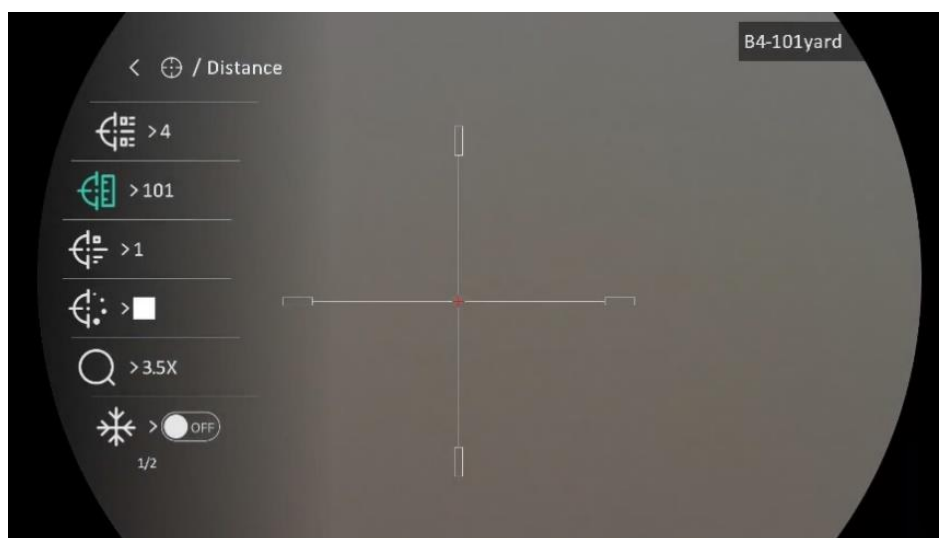

4-1. ábra: Célkereszt használata



### **Megjegyzés**

Összesen 5 nullázó profil alakítható ki, és minden egyes nullázó profilhoz 5 célkereszt konfigurálható.

---



## 4.3 Célkereszt beállítása

A jelenlegi nullázó profilban kiválaszthat egy célkeresztet, és beállíthatja a paramétereit, pl. a célkereszt típusát, színét és pozícióját.



### *A kezdés előtt*

Először válasszon egy nullázó profilt.

### *Lépések*

1. Tartsa lenyomva a forgógombot a menü megjelenítéséhez.
2. Lépjen a  **Speciális beállítások** elemre, majd forgassa el a forgógombot a  kiválasztásához. Nyomja meg a forgógombot a

beállítások megnyitásához.

3. Válassza a  **Nullázás** lehetőséget, és nyomja meg a forgógombot a megerősítéshez. A forgógomb forgatásával válasszon egy célkeresztszámot. A **KI** lehetőséget választva kikapcsolhatja a célkeresztet.
4. Válassza a  **Típus** lehetőséget, és nyomja meg a forgógombot a megerősítéshez. Forgassa el a forgógombot a célkereszt típusának kiválasztásához. 10 célkereszt típus közül választhat.
5. Válassza a  **Szín** lehetőséget, és nyomja meg a forgógombot a megerősítéshez. A forgógomb forgatásával állítsa be a célkereszt színét.
6. (Opcionális) A 3 és 5. lépések ismétlésével más célkeresztet is beállíthat ebben a nullázó profilban.



### Megjegyzés

A célkereszt számának váltásakor a felületen egy üzenet jelenik meg. Válassza az **OK** opciót a kiválasztott célkereszt paramétereinek elmentéséhez.

---

7. A forgógombot nyomva tartva lépjen ki a felszólításnak megfelelően.
  - **OK:** Paraméter mentése és kilépés.
  - **MÉGSE:** Kilép a paraméterek mentése nélkül.



### Megjegyzés

- Egy nullázó profilban 5 célkereszt konfigurálható.
  - Ha a PIP funkció be van kapcsolva, a bemért célpont kinagyítható a képernyőre.
  - Meleg-fekete és meleg-fehér módban, amennyiben a célkereszt színét fehérre vagy feketére állítja, a célkereszt színe automatikusan felcserélődik a célpont jobb behatárolásának érdekében.
- 







## 4.4 Célkereszt igazítása

A célkereszt igazítása segít a pontosabb célzásban, megjelölve a nagy célkereszt és a kis célkereszt közötti eltérést. A **Kimerevítés** és a **Nagyítás** funkció segít pontosabban beállítani a célkeresztet.

### 4.4.1 Célkereszt igazítása a készüléken

Először válasszon egy nullázó profilt.

### *Lépések*

1. Tartsa lenyomva a forgógombot a menü megjelenítéséhez.
2. Lépjen a  **Speciális beállítások** elemre, majd forgassa el a forgógombot a  kiválasztásához. Nyomja meg a forgógombot a beállítások megnyitásához.
3. Válassza a  **Nullázás** lehetőséget, és nyomja meg a forgógombot a megerősítéshez. A forgógomb forgatásával válassza ki a korrigálni kívánt célkeresztet.
4. Állítsa be a céltávolságot.
  - 1) Forgassa el a forgógombot a  **Távolság** opció kiválasztásához.
  - 2) Nyomja meg a forgógombot a módosítani kívánt szám kiválasztásához.
  - 3) A forgógomb forgatásával módosítsa a számot, majd nyomja meg a forgógombot a beállítás befejezéséhez.
5. Válassza a  **Nagyítás** lehetőséget, majd nyomja meg a forgógombot a megerősítéshez. A forgógomb forgatásával állítsa be a digitális nagyítási arányt.
6. Célozzon, és húzza meg a ravaszt. A célkeresztet állítsa a becsapódási pontra.
  - 1) Igazítsa a nagy célkeresztet a célpontra.
  - 2) Válassza a  **Lefagyás** lehetőséget. Nyomja meg a forgógombot a funkció engedélyezéséhez.
  - 3) A forgógomb forgatásával állítsa be a koordinátákat úgy, hogy a nagy célkereszt a becsapódási pontra kerüljön. Nyomja meg a forgógombot a tengelyek kiválasztásához. Ha az **X** opciót választja, a kurzor jobbra és balra mozog; ha az **Y** opciót választja, a kurzor fel-le mozog. Tartsa lenyomva a forgógombot a beállítás befejezéséhez.

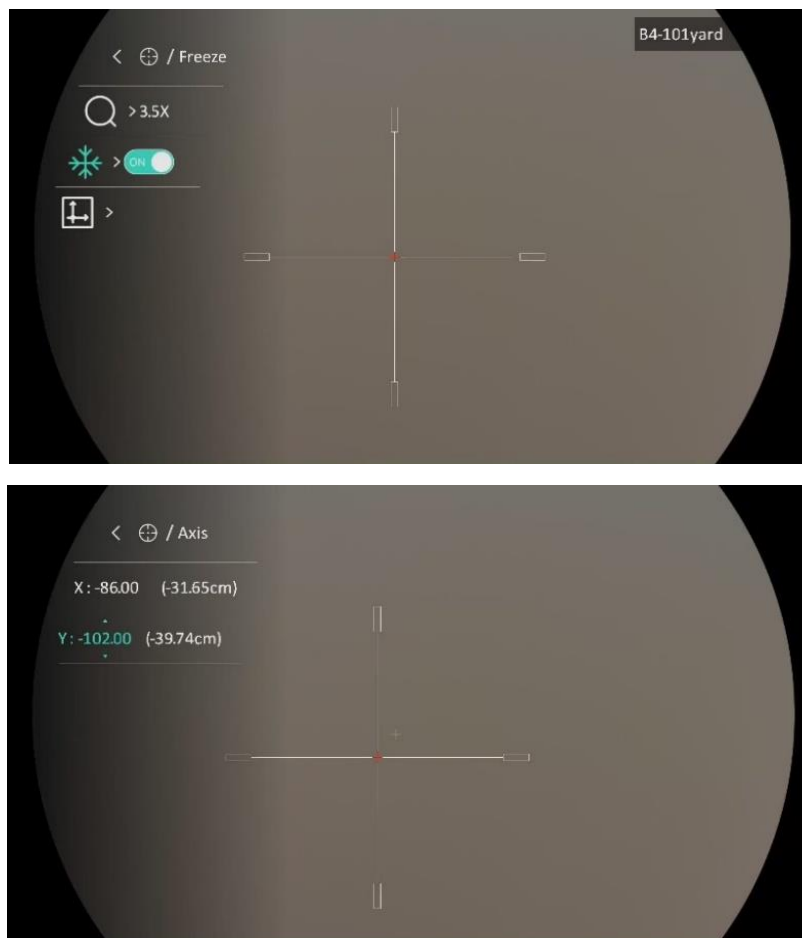

4-2. ábra: Lefagyás bekapcsolása



### Megjegyzés

- A célkereszt számának váltásakor a felületen egy üzenet jelenik meg. Válassza az **OK** opciót a kiválasztott célkereszt paramétereinek elmentéséhez.
- Ha a célkeresztben bekapcsolja a lefagyasztási funkciót, beállíthatja a kurzor pozícióját egy lefagyasztott képen. Ez a funkció segít megelőzni a kép ugrálását.

- 
7. A forgógombot nyomva tartva lépjen ki a beállításokból a felszólításnak megfelelően.
    - **OK**: Paraméter mentése és kilépés.
    - **MÉGSE**: Kilép a paraméterek mentése nélkül.
  8. A ravasz ismételt meghúzásával ellenőrizze, hogy a célzási pont egyezik-e a becsapódási ponttal.
  9. (Opcionális) A 3 és 8. lépések ismétlésével más célkeresztekhez is beállíthatja a pozíciót ebben a nullázó profilban.

## 4.4.2

### Célkereszt igazítása a HIKMICRO Sight használatával

A HIKMICRO Sight alkalmazással is korigálhatja a célkeresztet.

### *A kezdés előtt*

Telepítse a HIKMICRO Sight alkalmazást a mobiltelefonjára.

### *Lépések*

1. Nyissa meg a HIKMICRO Sight alkalmazást és csatlakoztassa a készüléket az alkalmazáshoz.
2. Érintse meg a **Termékinformáció**, majd a **Nulla** gombot a beállítási felület megnyitásához.
3. Állítsa be a célkeresztet a célpontra.
  - 1) A készülékről származó adatok szinkronizálása után válasszon ki egy nullázó profilt.
  - 2) Válasszon ki egy módosítani kívánt célkeresztet.
  - 3) Írja be a számot a célpont távolságának beállításához.
  - 4) Válassza ki a digitális zoom arányt.
4. Érintse meg a **Folytatás** gombot, és a paraméterek szinkronizálódnak a készülékkel, majd célozzon a célpontra, és húzza meg a ravaszt.
5. Mérje meg a becsapódási pont eltérését a céltől, majd érintse meg a **Befejezve** elemet, és adja meg a számot a célkereszt pozíciójának beállításához úgy, hogy a nagy célkereszt a becsapódási pontra kerüljön. A paraméterek eszközzel való szinkronizálásához érintse meg az **Alkalmaz** gombot.
6. A ravasz ismételt meghúzásával ellenőrizze, hogy a nagy célkereszt igazodik-e a becsapódási ponthoz.
7. Amint a nagy célkereszt a becsapódási ponthoz igazodik, érintse meg a **Befejezve** elemet a nullázás befejezéséhez.
8. (Opcionális) Érintse meg a **Következő profil** elemet más célkeresztek pozíciójának beállításához.

### *Eredmény*

A célkereszt pozíciója elmentve és szinkronizálva a készülékkel, így ellenőrizheti a készülékén.



### **Megjegyzés**

- Ha az alkalmazásban megnyitja a nullázóbeállítási felületet, akkor a készülék automatikusan visszatér az élőképes felületre.
-

- A nullázó művelet változhat az alkalmazás-frissítések függvényében. A valós alkalmazás-verziót tekintse vonatkozási alapnak.
-





## 5 Távolságmérés

A készülék képes bemérni a célpont és a megfigyelési hely közötti távolságot egy lézer segítségével.

### *A kezdés előtt*

Távolságmérés közben tartsa mozdulatlanul a kezét és testhelyzetét. Ellenkező esetben a mérés pontatlan lehet.

### *Lépések*

1. Tartsa lenyomva a forgógombot a menü megjelenítéséhez.
2. Lépjen a  **Speciális beállítások** elemre, majd forgassa el a forgógombot a  kiválasztásához. Nyomja meg a forgógombot a beállítások megnyitásához.
3. Válassza ki a lézeres távolságmérési lehetőséget a forgógommbal, majd nyomja forgógombot a megerősítéshez. **Egyszeri** vagy **Folyamatos** módok közül választhat.
  - **Egyszeri**: Egyszeri távolságmérés.
  - **Folyamatos**: Folyamatos távolságmérés, amelynél beállítható a mérés ideje. A mérési eredmény 1 másodpercenként frissül.
4. Tartsa lenyomva a forgógombot a beállítások elmentéséhez és az élőképes felületre való visszatéréshez.
5. Irányítsa a kurzort a célpontra és nyomja le a(z)  gombot a lézer bekapcsolásához.
6. Nyomja le ismét a(z)  gombot a célpont távolságának megméréséhez.



### **Megjegyzés**

- Nyomja le kétszer a(z)  gombot az élőképes felületen a lézeres távmérés kikapcsolásához.
- A lézeres távmérést nem lehet engedélyezni, ha a készülék akkumulátorának töltése alacsony.
- A lézeres távolságmérési mód nem állítható be, ha a ballisztikus számítás engedélyezve van, és a folyamatos lézeres távolságmérés nem áll rendelkezésre.
- Folyamatos lézeres távolságmérés használatakor a ballisztikus számítás engedélyezése után átvált egyszeri használatra. Ha a



ballisztikus számítás ki van kapcsolva, a lézeres távolságmérési mód visszaáll folyamatosra.

---

### ***Eredmény***

A távolságmérés eredménye a képernyő jobb-felső oldalán jelenik meg.

---



### **Figyelmeztetés**

A készülékből származó lézersugárzás szemsérüléseket eredményezhet, bőr vagy éghető anyagok égését okozhatja. Mielőtt engedélyezné a lézeres távolságmérési funkciót, bizonyosodjon meg, hogy nincsenek emberek vagy gyúlékony anyagok a lézerlencse előtt.

---

## 6 Ballisztikus számítás vadászathoz

A ballisztikai számítás elősegíti a jobb élmény nyújtását különböző környezeti viszonyok mellett. A számításhoz több paraméterre van szükség, hogy biztosítható legyen a pontosság és a rugalmas használat.

### *A kezdés előtt*

- Ellenőrizze, hogy bekapcsolta-e a **ballisztikai számítás** funkciót.
- Ellenőrizze, hogy a célkereszt engedélyezett-e.
- Ellenőrizze, hogy, hogy elvégezte-e a nullázást.

### *Lépések*

1. Tartsa lenyomva a forgógombot a menü megjelenítéséhez.
2. Lépjen a  **Speciális beállítások** elemre, majd forgassa el a forgógombot a  kiválasztásához. Nyomja meg a forgógombot a beállítások megnyitásához.
3. Forgassa el a forgógombot a **Ballisztikai profil** kiválasztásához, majd nyomja le a forgógombot a profil módosításához. A beállításokat az adott profilokban konfigurálhatja és mentheti el.
4. Forgassa el a forgógombot a következő paraméterek kiválasztásához, majd nyomja le a forgógombot az adatok beviteléhez.
  - Célpont stílusa/színe: Válassza ki a célpont stílusát/színét.
  - Csőkamera: Állítsa be a lövedékspecifikus légellenállási modellt.
  - Kezdősebesség: A sebesség a különböző feltételektől függően változik.
  - Tengerszint feletti magasság: Állítsa be az Önnél érvényes normál tengerszint feletti magasságot.
  - Hőmérséklet: Állítsa be az Önnél érvényes normál hőmérsékletet.
  - Ballisztikus együtttható: A légellenállás leküzdési képességének méréséhez.
  - Látási magasság: A kaliber és az objektív középpontja közötti távolság.
5. Nyomja le a forgógombot a számjegy átváltásához, majd forgassa el a forgógombot a szám módosításához.
6. Tartsa lenyomva a forgógombot a mentéshez és kilépéshez.
7. Irányítsa a kurzort a célpontra és nyomja meg a  gombot a célpont távolságának beméréséhez. A képernyőn, a felület jobb felső sarkában megjelenik az ajánlott célzási pont és az esési távolság.

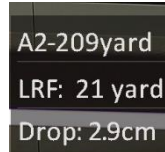

6-1. ábra: Esési távolság

8. (Opcionális) A távolság beállításához ismételje meg a fenti lépést.

---



### Megjegyzés



- 5 ballisztikai profil menthető.
  - Minél több paramétert ad meg, annál pontosabb lesz az ajánlott célzási pont.
  - Az ejtési távolság a bemeneti paramétereiktől függ. Tekintse meg a tényleges helyzetet.
-

## 7 Általános beállítások

### 7.1 OSD beállítása

Ezzel a funkcióval megjeleníthető vagy elrejthető az OSD-menü az élőkép felületen.

#### *Lépések*

1. Tartsa lenyomva a forgógombot a menü megjelenítéséhez.
2. Lépjen a  **Speciális beállítások** elemre, majd válassza a  **Funkcióbeállítások** lehetőséget.
3. Forgassa el a forgógombot a  kiválasztásához, majd nyomja meg a forgógombot az OSD beállítási felület megnyitásához.
4. Forgassa el a forgógombot az **Idő, Dátum** vagy **OSD** lehetőség kiválasztásához, majd nyomja meg a forgógombot a kiválasztott OSD-információ be- vagy kikapcsolásához.
5. Tartsa lenyomva a forgógombot a mentéshez és kilépéshez.



#### **Megjegyzés**



Ha kikapcsolja az **OSD**-t, élő nézet módban az OSD-információk egyáltalán nem fognak megjelenni.

---

### 7.2 Márkaembléma beállítása

Márkalogót adhat hozzá az élő nézet felülethez, a pillanatfelvételekhez és a videókhoz.

#### *Lépések*

1. Tartsa lenyomva a forgógombot a menü megjelenítéséhez.
2. Lépjen a  **Speciális beállítások** elemre, majd válassza a  **Funkcióbeállítások** lehetőséget.
3. Forgassa el a forgógombot a  kiválasztásához.
4. Nyomja meg a forgógombot a **Márkaembléma** bekapcsolásához.
5. Tartsa lenyomva a forgógombot a mentéshez és kilépéshez.

#### *Eredmény*

A márkaembléma a képernyő bal-alsó sarkában jelenik meg.



7-1. ábra: Márkaembléma kijelzése

## 7.3 Rögzítés és videó

### 7.3.1 Képrögzítés

Az élőkép felületen nyomja meg a(z)  gombot kép rögzítéséhez.





#### Megjegyzés

- Ha a rögzítés sikeres, az élőkép 1 másodpercig kimerevedik, a képernyőn pedig megjelenik egy üzenet.
  - A képek exportálását illetően tanulmányozza a **Fájlok exportálása** fejezetet.
- 

### 7.3.2 Hang beállítása

Ha bekapcsolja a hangfunkciót, a videó hanggal együtt lesz rögzítve. Ha a videó túl zajos, kikapcsolhatja ezt a funkciót.

#### *Lépések*

1. Tartsa lenyomva a forgógombot a menü megjelenítéséhez.
2. Lépjen a  **Speciális beállítások** elemre, majd forgassa el a forgógombot a  kiválasztásához.
3. Nyomja meg a forgógombot a funkció bekapcsolásához vagy kikapcsolásához.
4. Tartsa lenyomva a forgógombot a mentéshez és kilépéshez.

### 7.3.3 Videórögzítés

#### *Lépések*

1. A élőkép felületen tartsa lenyomva a  gombot a felvétel indításához.



7-2. ábra: Felvétel indítása



A bal oldali képen megjelenik a felvétel időtartama.

2. Nyomja le újra, és tartsa lenyomva a  gombot a rögzítés leállításához.

### 7.3.4 Előzetes videófelvétel

A funkció bekapcsolása és az előrögzítési idő beállítása után a készülék automatikusan rögzíti a visszapattanás előtti 7, 10 vagy 15 másodpercet, illetve a visszapattanás utáni 7, 10 vagy 15 másodpercet.

#### *Lépések*

1. Tartsa lenyomva a forgógombot a menü megjelenítéséhez.
2. Lépjen a  **Speciális beállítások** elemre, majd forgassa el a forgógombot a  kiválasztásához.
3. Nyomja meg a forgógombot a beállítások megnyitásához. Forgassa el a forgógombot az előrögzítési idő váltásához. 7 másodperc, 10 másodperc vagy 15 másodperc állítható be. A funkciót a **KI** lehetőség kiválasztásával is kikapcsolhatja.
4. Tartsa lenyomva a forgógombot a mentéshez és kilépéshez.

### 7.3.5 Helyi album

A rögzített képek és videófelvételek automatikusan tárolódnak a készüléken. Ezeket a helyi albumokban tekintheti meg.

### *Lépések*

1. Tartsa lenyomva a forgógombot a menü megjelenítéséhez.
2. Forgassa el a forgógombot a  kiválasztásához. Nyomja meg a forgógombot az album megnyitásához.





### **Megjegyzés**

Az albumok automatikusan létrejönnek, év + hónap szerint elnevezve. Egy adott hónap helyi képei és videói a megfelelő albumban kerülnek tárolásra. Például a 2023 augusztusában készült képek és videók a 202308 nevű albumba kerülnek.

3. A forgógombot forgassa az a album kiválasztásához, majd nyomja meg a forgógombot a kiválasztott album megnyitásához.
4. Forgassa el a forgógombot a megtekinteni kívánt fájl kiválasztásához.
5. Nyomja meg a forgógombot a kiválasztott fájl, illetve a társított adatok megjelenítéséhez.



### **Megjegyzés**

- A fájlok időrendi sorrendbe vannak rendezve. A legfrissebb fájl legfelül jelenik meg. Amennyiben nem találja a legfrissebb pillanatképeket vagy videófelvételeket, ellenőrizze a készülék dátum és idő beállításait. A fájlok megtekintésekor a forgógomb forgatásával váltogathat a fájlok között.
- Videók lejátszása közben a forgógomb megnyomásával állíthatja le vagy folytathatja a videó lejátszását.
- Egy album vagy fájl törléséhez nyomja meg a(z)  és a(z)  gombokat, ezzel behívja a párbeszédablakot, majd a rendszerüzenetnek megfelelően törölheti a kívánt albumot vagy fájlt.

## 7.4 Fájlok exportálása

### 7.4.1 Fájlok exportálása a HIKMICRO Sight alkalmazással

A HIKMICRO Sight alkalmazással hozzáférhet a készüléken tárolt albumokhoz és exportálhatja a képeket a telefonra.

#### *A kezdés előtt*

Telepítse a HIKMICRO Sight alkalmazást a mobiltelefonra.

### *Lépések*

1. Nyissa meg a HIKMICRO Sight alkalmazást és csatlakoztassa a készüléket az alkalmazáshoz. Lásd *Alkalmazás csatlakoztatása*.
2. Koppintson a **Média** gombra a készüléken tárolt albumok eléréséhez.

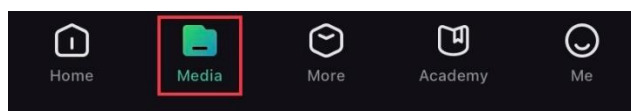

7-3. ábra: Hozzáférés a készüléken tárolt albumokhoz

3. Koppintson a **Helyi** vagy a **Készülék** gombokra a fotók és videók megtekintéséhez.
  - **Helyi:** A rögzített fájlokat megtekintheti az alkalmazásban.
  - **Készülék:** A jelenlegi készüléken tárolt fájlokat tekintheti meg.



### **Megjegyzés**

Előfordulhat, hogy a fotók vagy videók nem jelennek meg a **Készülék** mappában. Pöccintsen lefele az oldal frissítéséhez.

---

4. A kiválasztáshoz koppintson a fájlra, majd koppintson a **Letöltés** opcióra a fájl helyi telefonalbumokba történő exportálásához.



7-4. ábra: Fájlok exportálása



### **Megjegyzés**

- Lépjen a **Saját fiók** -> **Részletek** -> **Felhasználói kézikönyv** lehetőségre az alkalmazásban a műveletek részletes megtekintéséhez.
  - A készüléken tárolt albumokhoz az élőkép felület bal-alsó sarkában lévő ikonra kattintva is hozzáférhet.
  - Az exportálási művelet változhat az alkalmazás-frissítések függvényében. A valós alkalmazás-verziót tekintse vonatkozási alapnak.
- 

## 7.4.2

### **Fájlok exportálása számítógép segítségével**

Ezzel a funkcióval exportálhatók a rögzített képek és videók.

*A kezdés előtt*



Figyeljen arra, hogy a kábel csatlakoztatása közben a készülék legyen bekapcsolva.

### *Lépések*

1. Csatlakoztassa az eszközt a számítógéphez egy USB C-típusú kábellel.



### **Megjegyzés**

Figyeljen arra, hogy a kábel csatlakoztatása közben a készülék legyen bekapcsolva.

---

2. Nyissa meg a fájlkezelőt a számítógépen és válassza ki az eszköz meghajtóját. A DCIM mappában keresse meg az exportálandó, a rögzítési év és hónap alapján elnevezett mappát. Például egy 2023. júniusában rögzített videót vagy képet a **DCIM -> 202306** mappában találhat meg.
3. Válassza ki, majd másolja át a kívánt fájlokat a számítógépre.
4. Válassza le az eszközt a számítógépről.





### **Megjegyzés**

- Ha a számítógéphez van csatlakoztatva, a készülék megjeleníti a képeket. A rögzítési, képernyőkép-készítési és hotspot funkciók azonban nem működnek.
  - A számítógéphez történő első csatlakoztatáskor az illesztőprogram automatikusan telepítődik.
-

## 8 Rendszerbeállítások

### 8.1 Dátum beállítása

#### *Lépések*

1. Tartsa lenyomva a forgógombot a menü megjelenítéséhez.
2. Lépjen a  **Speciális beállítások** elemre, majd válassza az  **Általános beállítások** lehetőséget.
3. Forgassa el a forgógombot a  kiválasztásához, majd nyomja meg a forgógombot a beállítási felület megnyitásához.
4. Nyomja le a forgógombot az év, hónap vagy nap kiválasztásához, majd forgassa el a forgógombot a szám módosításához.
5. Tartsa lenyomva a forgógombot a mentéshez és kilépéshez.

### 8.2 Idő szinkronizálása



#### *Lépések*

1. Tartsa lenyomva a forgógombot a menü megjelenítéséhez.
2. Lépjen a  **Speciális beállítások** elemre, majd válassza az  **Általános beállítások** lehetőséget.
3. Forgassa el a forgógombot a  kiválasztásához, majd nyomja meg a forgógombot a beállítási felület megnyitásához.
4. Az óramegjelenítési rendszer váltásához forgassa el a forgógombot. 24 órás vagy 12 órás rendszer választható. Ha 12 órás rendszert választ, nyomja meg a forgógombot, majd forgassa el a DE vagy DU lehetőség kiválasztásához.
5. Nyomja le a forgógombot az órák vagy percek kiválasztásához, majd forgassa el a forgógombot a szám módosításához.
6. Tartsa lenyomva a forgógombot a mentéshez és kilépéshez.

### 8.3 Nyelv beállítása

Ez a funkció a készülék nyelvének beállítására szolgál.



### *Lépések*

1. Tartsa lenyomva a forgógombot a menü megjelenítéséhez.
2. Lépjen a  **Speciális beállítások** elemre, majd válassza az  **Általános beállítások** lehetőséget.
3. Forgassa el a forgógombot a  kiválasztásához, majd nyomja meg a forgógombot a beállítási felület megnyitásához.
4. Válassza ki a kívánt nyelvet a forgógomb elforgatásával, majd nyomja meg a forgógombot a megerősítéshez.
5. Tartsa lenyomva a forgógombot a mentéshez és kilépéshez.

## 8.4 Mértékegység beállítása

A távolságmérés mértékegysége igény szerint módosítható.

### *Lépések*

1. Tartsa lenyomva a forgógombot a menü megjelenítéséhez.
2. Lépjen a  **Speciális beállítások** elemre, majd válassza az  **Általános beállítások** lehetőséget.
3. Forgassa el a forgógombot a  kiválasztásához, majd nyomja meg a forgógombot a beállítási felület megnyitásához.
4. A forgógombot forgatva válassza ki a mértékegységet.
5. Tartsa lenyomva a forgógombot a mentéshez és kilépéshez.

## 8.5 Eszközinformációk megtekintése



### *Lépések*

1. Tartsa lenyomva a forgógombot a menü megjelenítéséhez.
2. Lépjen a  **Speciális beállítások** elemre, majd válassza az  **Általános beállítások** lehetőséget.
3. Forgassa el a forgógombot a  kiválasztásához, majd nyomja le a forgógombot a megerősítéshez. Megjelennek az eszközinformációk, mint például a sorozatszám és a tárhelykapacitás.
4. Tartsa lenyomva a forgógombot a mentéshez és kilépéshez.

## 8.6 Eszköz visszaállítása

Ez a funkció visszaállítja az eszköz alapértelmezett beállításait, például a fényerőre, a kontrasztra és PIP-re vonatkozóan.



### *Lépések*

1. Tartsa lenyomva a forgógombot a menü megjelenítéséhez.
2. Lépjen a  **Speciális beállítások** elemre, majd válassza az  **Általános beállítások** lehetőséget.
3. Forgassa el a forgógombot a  kiválasztásához. Nyomja meg a forgógombot az alapértelmezett beállítások visszaállításához a felszólításnak megfelelően.

## 8.7 Eszköz visszaállítása

Ez a funkció töröl minden tartalmat és beállítást, beleértve az alapvető beállításokat, valamint a tárhellyel, a hotspot jelszóval és a nullázással kapcsolatos beállításokat.



### *Lépések*

1. A menüben válassza az  **Általános beállítások** lehetőséget.
2. Forgassa el a forgógombot a  kiválasztásához. Nyomja meg a forgógombot az alapértelmezett beállítások visszaállításához a felszólításnak megfelelően.

## 8.8 Diagnosztikai napló mentése

Ez a funkció a hibaelhárításhoz szükséges, az eszköz működésével kapcsolatos diagnosztikai adatokat gyűjt és naplóz.

### *Lépések*

1. A menüben válassza az  **Általános beállítások** lehetőséget.
2. Forgassa el a forgógombot a(z)  kiválasztásához, majd nyomja le a funkció bekapcsolásához. Az eszköz megkezd az eszköznapló vezetését.
3. Nyomja le a forgógombot a diagnosztikai naplózási adatgyűjtés

befejezését követően.



### Megjegyzés

- A diagnosztikai napló kikapcsolásakor megjelenik egy rendszerüzenet a felületen, amely a diagnosztikai naplózási adatgyűjtés folyamatának állapotát jelzi. Ez a folyamat nem szakítható meg. A naplózási adatgyűjtés végeztével a rendszerüzenet eltűnik.
  - Ha exportálni kívánja a naplókat a szakembereknek való továbbítás céljából, nyissa meg a fájlkezelőt a számítógépen, majd másolja ki és illessze be az eszköz gyökérkönyvtárában található mappából a .tar.gz kiterjesztésű fájlt. Lásd *Fájlok exportálása számítógép segítségével.*
-

## 9 Gyakran ismételt kérdések

### 9.1 Miért nem működik a kijelző?

- Ellenőrizze a készülék akkumulátorának töltöttségi szintjét.
- Próbálja újra bekapcsolni a kijelzőt, miután 5 percig töltötte az akkut.

### 9.2 Nem tiszta a kép, hogyan állítsam be?

Állítsa be a dioptriabeállító gyűrűt vagy a fókuszyűrűt úgy, hogy a kép tiszta legyen. Lásd: *Dioptria beállítása* vagy *Fókusz beállítása*.

### 9.3 Sikertelen kép- vagy videórögzítés. Mi lehet az oka?

Ellenőrizze a következőket.

- A készülék csatlakoztatva van a számítógéphez? A rögzítés kikapcsolt állapotra van állítva?
- Megtelt a tárhely?
- Alacsony az akkumulátor töltöttségi szintje?

### 9.4 Miért nem találja meg a számítógép a készüléket?

Ellenőrizze a következőket.

- A készülék a mellékelt USB-kábellel van csatlakoztatva a számítógéphez?
- Amennyiben másik USB-kábelt használ, arra figyeljen, hogy ne legyen 1 méternél hosszabb.

## Jogi információk

©Hangzhou Microimage Software Co., Ltd. Minden jog fenntartva.

### A kézikönyvvel kapcsolatos tudnivalók

A jelen kézikönyv a termék használatával és kezelésével kapcsolatos utasításokat tartalmaz. Az itt szereplő képek, diagramok, ábrák és minden további információ csupán leírásként és magyarázatként szolgál. A kézikönyvben szereplő információk a firmware-frissítések és egyéb okok miatt előzetes értesítés nélkül változhatnak. A kézikönyv legújabb verzióját a HIKMICRO webhelyén találja ([www.hikmicrotech.com/](http://www.hikmicrotech.com/)).

A kézikönyvet a termékkel kapcsolatos támogatáshoz megfelelő képesítéssel rendelkező szakemberek támogatásával és útmutatásával együtt használja.

### Védjegnyilatkozat

A  **HIKMICRO** és az egyéb HIKMICRO-védjegyek és -logók a HIKMICRO tulajdonát képezik különféle joghatóságokban.

Az említett egyéb védjegyek és logók a megfelelő tulajdonosok tulajdonát képezik.

### JOGI NYILATKOZAT

EZT A KÉZIKÖNYVET, VALAMINT A BENNE SZEREPLŐ TERMÉKET ANNAK HARDVER-, SZOFTVER-ÖSSZETEVŐIVEL ÉS FIRMWARE-ÉVEL EGYÜTT „EREDETI FORMÁBAN” BIZTOSÍTJUK, „BELEÉRTVE AZOK ÖSSZES ESETLEGES HIBÁJÁT”. A HIKMICRO NEM VÁLLAL SEM KIFEJEZETT, SEM TÖRVÉNY ÁLTAL VÉLELMEZETT JÓTÁLLÁST TÖBBEK KÖZÖTT – DE NEM KORLÁTOZVA – A TERMÉK ÉRTÉKESÍTHETŐSÉGÉRE, MEGFELELŐ MINŐSÉGÉRE, VALAMINT ADOTT CÉLRA VALÓ ALKALMASSÁGÁRA. A TERMÉKET KIZÁRÓLAG SAJÁT FELELŐSSÉGÉRE HASZNÁLHATJA. A HIKMICRO SEMMILYEN ESETBEN SEM VÁLLAL FELELŐSSÉGET ÖN FELÉ SEMMILYEN KÜLÖNLEGES, KÖVETKEZMÉNYES, JÁRULÉKOS VAGY KÖZVETETT KÁRÉRT, BELEÉRTVE TÖBBEK KÖZÖTT A TERMÉK HASZNÁLATÁVAL ÖSSZEFÜGGÉSBEN AZ ÜZLETI HASZON ELVESZTÉSÉBŐL, AZ ÜZLETMENET MEGSZAKADÁSÁBÓL, VALAMINT AZ ADATOK VAGY DOKUMENTUMOK ELVESZTÉSÉBŐL EREDŐ KÁROKAT, TÖRTÉNJEN EZ SZERZŐDÉSSZEGÉS VAGY KÁROKOZÁS (BELEÉRTVE A GONDATLANSÁGOT) EREDMÉNYEKÉNT, MÉG AKKOR SEM, HA A

HIKMICRO VÁLLALATOT TÁJÉKOZTATTÁK AZ ILYEN KÁROK BEKÖVETKEZÉSÉNEK LEHETŐSÉGÉRŐL.

ÖN TUDOMÁSUL VESZI, HOGY AZ INTERNET TERMÉSZETÉBŐL FAKADÓAN KOCKÁZATOKAT REJT, ÉS A HIKMICRO SEMMILYEN FELELŐSSÉGET NEM VÁLLAL A RENDELLENES MŰKÖDÉSÉRT, A SZEMÉLYES ADATOK KISZIVÁRGÁSÁÉRT VAGY MÁS OLYAN KÁROKÉRT, AMELYEKET KIBERTÁMADÁSOK, HACKERTÁMADÁSOK, VÍRUSFERTŐZÉSEK VAGY MÁS INTERNETES BIZTONSÁGI VESZÉLYEK OKOZTAK; A HIKMICRO AZONBAN KÉRÉSRE IDŐBEN MŰSZAKI TÁMOGATÁST NYÚJT.

ÖN ELFOGADJA, HOGY EZT A TERMÉKET KIZÁRÓLAG A VONATKOZÓ TÖRVÉNYI ELŐÍRÁSOK BETARTÁSÁVAL HASZNÁLJA, ÉS HOGY A VONATKOZÓ TÖRVÉNYEKNEK MEGFELELŐ HASZNÁLAT KIZÁRÓLAG AZ ÖN FELELŐSSÉGE. KÜLÖNÖSKÉPPEN AZ ÖN FELELŐSSÉGE, HOGY A TERMÉK HASZNÁLATA SORÁN NE SÉRTSE HARMADIK FÉL JOGAIT, BELEÉRTVE, DE NEM KORLÁTOZVA A NYILVÁNOSSÁGRA, SZELLEMI TULAJDONRA, ADATOK VÉDELMERE ÉS EGYÉB SZEMÉLYES ADATOKRA VONATKOZÓ JOGOKAT. TILOS A TERMÉKET ILLEGÁLIS VADÁSZATRA, MAGÁNÉLET MEGSÉRTÉSÉRE VAGY BÁRMILYEN MÁS, TÖRVÉNYTELEN VAGY A KÖZÉRDEKET SÉRTŐ CÉLRA HASZNÁLNI. A TERMÉKET NEM HASZNÁLHATJA TILTOTT CÉLRA, BELEÉRTVE A TÖMEGPUSZTÍTÓ FEGYVEREK FEJLESZTÉSÉT VAGY GYÁRTÁSÁT, A VEGYI VAGY BIOLÓGIAI FEGYVEREK FEJLESZTÉSÉT VAGY GYÁRTÁSÁT, VALAMINT BÁRMILYEN, ROBBANÁSVESZÉLYES VAGY NEM BIZTONSÁGOS NUKLEÁRIS HASADÓANYAG-CIKLUSSAL KAPCSOLATOS TEVÉKENYSÉGET, ILLETVE EMBERI JOGI VISSZAÉLÉSEKET TÁMOGATÓ MÓDON TÖRTÉNŐ FELHASZNÁLÁST.

TARTSA BE A HATÁLYOS TÖRVÉNYEK ÉS RENDELETEK TILTÁSAIT ÉS RENDELKEZÉSEIT, KÜLÖNÖS TEKINTETTEL A TŰZFEGYVEREKRE ÉS A VADÁSZATRA VONATKOZÓ HELYI TÖRVÉNYEKRE ÉS RENDELETEKRE. A TERMÉK MEGVÁSÁRLÁSA ÉS HASZNÁLATA ELŐTT MINDIG ISMERJE MEG A NEMZETI RENDELETEKET ÉS SZABÁLYOKAT. NE FELEDJE, HOGY A TERMÉK MEGVÁSÁRLÁSHOZ, ELADÁSÁHOZ, REKLÁMOZÁSÁHOZ ÉS/VAGY HASZNÁLATÁHOZ KÜLÖNFÉLE ENGEDÉLYEKRE ÉS BIZONYÍTVÁNYOKRA LEHET SZÜKSÉGE. A HIKMICRO NEM VÁLLAL FELELŐSSÉGET AZ ILYEN TÖRVÉNYTELEN VAGY NEM MEGFELELŐ VÁSÁRLÁSÉRT, ÉRTÉKESÍTÉSÉRT, FORGALMAZÁSÉRT ÉS VÉGSŐ FELHASZNÁLÁSÉRT, VALAMINT AZ EZEKBŐL SZÁRMAZÓ BÁRMILYEN KÜLÖNLEGES, KÖVETKEZMÉNYES, JÁRULÉKOS VAGY KÖZVETETT KÁROKÉRT.



A JELEN KÉZIKÖNYV ÉS A HATÁLYOS TÖRVÉNYEK KÖZÖTTI  
ELLENTMONDÁSOK ESETÉN AZ UTÓBBI A MÉRVADÓ.

## Szabályozással kapcsolatos információk

---

Ezek a cikkek kizárólag a megfelelő jelt vagy információt viselő termékekre vonatkoznak.

---

### EU megfelelési nyilatkozat



Ez a termék és a mellékelt tartozékai (ha vannak) a „CE” jelzést viselik, így megfelelnek a 2014/30/EU (EMCD), a 2014/35/EU (LVD) és a 2011/65/EU (RoHS) és a 2014/53/EU irányelvben felsorolt harmonizált európai szabványoknak.

A Hangzhou Microimage Software Co., Ltd. ezennel kijelenti, hogy ez az eszköz (lásd a címkén) megfelel a 2014/53/EU irányelvnek.

Az EU-megfelelési nyilatkozat teljes szövege a következő weboldalon érhető el:

<https://www.hikmicrotech.com/en/support/download-center/declaration-of-conformity/>

#### **Frekvenciasávok és teljesítmény (CE-jelöléshez)**

Az alábbi rádióberendezésre érvényes frekvenciasávok és a leadott teljesítmény (sugárzott és/vagy vezetett) névleges határértékei a következők:

Wi-Fi 2,4 GHz (2,4 GHz - 2,4835 GHz), 20 dBm

Ha az eszközhöz nincs mellékelve tápadapter, használjon minősített gyártó által készített tápadaptert. A tápellátással szembeni részletes követelmények a termék műszaki adataiban vannak feltüntetve.

Ha az eszközhöz nincs mellékelve akkumulátor vagy elem, használjon minősített gyártó által biztosított akkumulátort vagy elemet. Az akkumulátorral szembeni részletes követelmények a termék műszaki adataiban vannak feltüntetve.





2012/19/EU irányelv (WEEE irányelv): Az ilyen jelzéssel ellátott termékeket nem lehet szelektálatlan kommunális hulladékként kiselejtezni az Európai Unióban. A megfelelő újrahasznosítás érdekében vigye vissza ezt a terméket helyi forgalmazóhoz, amikor új, egyenértékű berendezést vásárol, vagy adja le a kijelölt gyűjtőhelyeken. További információért keresse fel az alábbi weboldalt: [www.recyclethis.info](http://www.recyclethis.info).



(EU) 2023/1542 rendelet (akkumulátorokra vonatkozó rendelet): Ez a termék akkumulátort tartalmaz, és megfelel az (EU) 2023/1542 rendeletnek. Az Európai Unióban tilos szelektálatlan kommunális hulladékként ártalmatlanítani az akkumulátorokat. A termékdokumentációban további információkat talál az akkumulátorról. Az akkumulátor ezzel a jelzéssel van ellátva. A jelzés tartalmazhat kadmiumot (Cd) vagy ólmot (Pb) jelző betűjeleket. A megfelelő újrahasznosítás érdekében vigye vissza az akkumulátort a forgalmazóhoz, vagy juttassa el egy kijelölt gyűjtőhelyre. További információért keresse fel az alábbi honlapot: [www.recyclethis.info](http://www.recyclethis.info).

## Szimbólumok jelentése

A jelen dokumentumban található szimbólumok a következőket jelentik.

Szimbólum	Leírás
 <b>Megjegyzés</b>	További információkat tartalmaz, melyek kiemelik, vagy kiegészítik az alapszöveg fontos részeit.
 <b>Figyelmeztetés</b>	Potenciálisan veszélyes helyzetet jelöl, amelyet ha nem kerülnek el, az eszköz megsérülhet, az adatok elveszhetnek, a teljesítmény csökkenhet, vagy váratlan eredmények adódhatnak.
 <b>Veszély</b>	Magas kockázatú veszélyt jelöl, amelyet ha nem kerülnek el, halálhoz vagy súlyos sérüléshez vezethet.

## Biztonsági utasítások

Ezen utasítások célja annak biztosítása, hogy a felhasználó a terméket megfelelően tudja használni a veszély vagy a vagyoni károk elkerülése érdekében. Kérjük, használat előtt figyelmesen olvassa el az összes biztonsági információt.

### Törvények és szabályok

A termék használatakor szigorúan be kell tartani a helyi elektromos biztonsági előírásokat.

### Szállítás

- Szállítás alkalmával tartsa a terméket az eredeti vagy ahhoz hasonló csomagolásban.
- Minden csomagolóanyagot őrizzen meg a későbbi felhasználás érdekében. Hiba esetén az eredeti csomagolásában kell a készüléket visszaküldenie a gyártónak.
- Az eredeti csomagolástól eltérő csomagolás a termék sérülését okozhatja. A vállalat ez esetben nem vállal semmilyen felelősséget.
- Ne ejtse le és ne tegye ki ütődésnek a készüléket. Tartsa távol a készüléket a mágneses zavarforrásoktól.

### Tápellátás

- Amennyiben a készülék csomagja tartalmaz hálózati adaptert, kizárólag a mellékelt adaptert használja. Ha a csomag nem tartalmaz hálózati adaptert, bizonyosodjon meg, hogy a használt hálózati adapter vagy más tápegységek megfelelnek a korlátozott áramforrásokra vonatkozó előírásoknak. A tápegység teljesítményének paraméterei a termék címkéjén található.
- Ellenőrizze, hogy a tápcsatlakozó stabilan van-e csatlakoztatva a konnektorhoz.
- NE csatlakoztasson több készüléket egy hálózati adapterre, hogy elkerülje a túlterhelés okozta túlmelegedést vagy tűzveszélyt.

### Akkumulátor

- Az eszköz 18650-es típusú, külső, újratölthető akkumulátorral működik, amelynek mérete 19 mm × 70 mm. Az akkumulátor névleges feszültsége 3,6 V DC, a kapacitása pedig 3200 mAh.
- A beépített akkumulátor típusa újratölthető lítium-ion akkumulátor, amelynek mérete 23 mm × 67 mm. A névleges feszültség 3,635 V, a kapacitás pedig 3350 mAh.

- **VIGYÁZAT:** Az akkumulátor nem megfelelő típusúra cserélése robbanásveszélyt idézhet elő. Csak azonos, vagy egyenértékű típusra cserélje.
- Nem megfelelő méretű akkumulátorok nem szerelhetők be, és ugyanakkor rendellenes leállást okozhatnak.
- Az elem nem megfelelő típusal történő helyettesítése hatástalanná tehet egy biztonsági berendezést (például bizonyos típusú lítiumion-akkumulátorok esetében).
- Kérjük, szükség esetén a gyártó által javasolt típusú akkumulátort szerezzen be.
- A felhasználók által vásárolt akkumulátoroknak meg kell felelniük az akkumulátorok biztonságára vonatkozó nemzetközi szabványoknak (pl. EN/IEC-szabványok).
- Csak minősített gyártó által készített elemet használjon. Az akkumulátorral szembeni részletes követelmények a termék műszaki adataiban vannak feltüntetve.
- A használt elemeket az utasításoknak megfelelően semlegesítse.
- Vegye ki az akkumulátort, ha hosszabb ideig nem használja a készüléket.
- Az akkumulátor hosszú távú tárolásakor az akkumulátor minőségének biztosítása érdekében ellenőrizze fél évente, hogy az teljesen fel van-e töltve. Ellenkező esetben rongálódás következhet be.
- A beépített akkumulátor nem vehető ki. Kérjük, forduljon a gyártóhoz, ha javítás szükséges.
- Helyezze be a külső akkumulátort, mielőtt a beépített akkumulátor lemerülne, különben a készülék nem kapcsolható be.
- Figyeljen arra, hogy az akkumulátor hőmérséklete töltés közben legyen 0 °C és 45 °C között.
- Tilos az elemet tűzbe vagy forró sütőbe helyezni, illetve összetörni vagy szétvágni, mert ez robbanást okozhat.
- Tilos az akkumulátort rendkívül magas hőmérsékleten vagy alacsony légnyomású környezetben hagyni, mert ez robbanáshoz vagy gyúlékony folyadék, illetve gáz szivárgásához vezethet.
- Ügyeljen arra, hogy töltés közben az akkumulátortöltő 2 méteres körzetén belül ne legyenek éghető anyagok.
- NE helyezze az akkumulátort tartalmazó eszközt hőforrás vagy nyílt láng közelébe. Óvja a közvetlen napsütéstől.
- Tartsa az akkumulátort gyermekektől TÁVOL.
- NE nyelje le az akkumulátort, hogy elkerülje a vegyi égési sérüléseket.

### **Karbantartás**

- Ha a termék NEM működik megfelelően, forduljon a kereskedőhöz vagy

a legközelebbi szervizközponthoz. Nem vállalunk felelősséget az illetéktelen javításból vagy karbantartásból eredő károkért.

- Győződjön meg róla, hogy az eszköz szakemberek általi szétszerelése és javítása előtt az eszközt áramtalanították.
- Törölje le a készüléket egy tiszta ruhával és kis mennyiségű etanollal, ha szükséges.
- Ha a készüléket nem a gyártó által meghatározott módon használja, a védelem szintje csökkenhet.
- A karcolódás elkerülése érdekében tisztítsa a lencsét puha, száraz kendővel vagy tisztítópapírral.

### Használati környezet

- Bizonyosodjon meg, hogy a használati környezet megfelel a készülék előírásainak. Az üzemi hőmérséklet  $-30\text{ °C}$  és  $55\text{ °C}$  között, az üzemi páratartalom 5% és 95% között lehet.
- NE TEGYE ki a készüléket erős elektromágneses sugárzásnak vagy poros környezetnek.
- NE IRÁNYÍTSA az objektívet a Nap vagy más erős fényforrás irányába.
- A készüléket száraz és jól szellőző környezetben helyezze el.
- Ha bármilyen lézerekészüléket használ, figyeljen arra, hogy a készülék lencséjét ne érje a lézersugár, különben az kiéghet.
- Ne szerelje a készüléket rezgő felületre, vagy olyan helyre, ahol rázkódás érheti (ellenkező esetben a készülék károsodhat).
- Ez a berendezés nem használható olyan helyen, ahol gyermekek lehetnek jelen.

### Vészhelyzet

Ha a készülék füstöt, furcsa szagot vagy zajt bocsát ki, azonnal kapcsolja ki, húzza ki a tápkábelt, majd forduljon a szervizközponthoz.

### Lézer

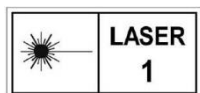

Ha bármilyen lézerekészüléket használ, figyeljen arra, hogy a készülék lencséjét ne érje a lézersugár, különben az kiéghet. A készülékből származó lézersugárzás szemsérüléseket eredményezhet, bőr vagy éghető anyagok égését okozhatja. Mielőtt engedélyezné a lézeres távolságmérési funkciót, bizonyosodjon meg, hogy nincsenek emberek vagy gyúlékony anyagok a lézertencse előtt. Ne helyezze az eszközt olyan helyre, ahol gyermekek elérhetik. A hullámhossz 905 nm, a maximális kimeneti teljesítmény pedig kevesebb mint 1,15 mW. Az IEC 60825-1:2014, EN 60825-1:2014+A11:2021 és az EN50689: 2021 szabványok szerint ez a lézertermék 1. osztályú lézertermék és fogyasztói lézertermék besorolású.

## KORLÁTOZOTT JÓTÁLLÁS

A termék jótállási szabályzatához olvassa be a QR-kódot.



### A gyártó címe

313-as szoba, B egység, 2-es épület, 399 Danfeng Road, Xixing alkerület,  
Binjiang kerület, Hangzhou, Zhejiang 310052, Kína

Hangzhou Microimage Software Co., Ltd.





 Hikmicro Hunting.Global

 Hikmicro Hunting.Global

 HIKMICRO Outdoor

 HIKMICRO

 [www.hikmicrotech.com](http://www.hikmicrotech.com)

 [support@hikmicrotech.com](mailto:support@hikmicrotech.com)

UD38909B