

Návod na používanie

Termografického objektívu

RAD STELLAR 2.0

V5.5.110 202407



Kontaktujte nás

OBSAH

1	Prehľad	1
1.1	Hlavná funkcia	1
1.2	Vzhľad	1
2	Príprava	4
2.1	Káblové pripojenie	4
2.2	Inštalácia batérie	4
2.2.1	Pokyny týkajúce sa batérií	4
2.2.2	Vloženie batérie	4
2.3	Upevnenie zariadenia na koľajničku	5
2.4	Zapnutie/vypnutie napájania	6
2.5	Automatické vypnutie obrazovky	7
2.6	Popis ponuky	8
2.7	Pripojenie aplikácie	8
2.8	Stav firmvéru	9
2.8.1	Kontrola stavu firmvéru	9
2.8.2	Inovácia zariadenia	10
2.9	Nulovanie (Prehľad)	11
3	Nastavenia obrazu	12
3.1	Nastavenie dioptrie	12
3.2	Nastavenie zaostrenia	12
3.3	Nastavenie jasu	13
3.4	Nastavenie kontrastu	13
3.5	Nastavenie tónu	13
3.6	Nastavenie ostrosti	14
3.7	Výber režimu scény	15
3.8	Nastavenie paliet.....	16
3.9	Korekcia na dosiahnutie rovnomerného obrazu.....	17
3.10	Korekcia chybných pixelov	18
3.11	Úprava digitálneho priblíženia	18
3.12	Nastavenie režimu obrazu v obraze.....	19
3.13	Nastavenie funkcie Image Pro	20
4	Nulovanie	21
4.1	Nastavenie režimu zameriavacieho kríža	21
4.2	Výber profilov nulovania	21
4.3	Nastavenie zameriavacieho kríža	22
4.4	Korekcia zameriavacieho kríža.....	23
4.4.1	Korekcia zameriavacieho kríža na zariadení.....	23
4.4.2	Korekcia zameriavacieho kríža pomocou aplikácie HIKMICRO Sight	25
5	Meranie vzdialenosti	27
6	Všeobecné nastavenia	29
6.1	Nastaviť OSD.....	29

Návod na používanie termografického objektívu

6.2	Nastavenie loga značky	29
6.3	Prevenenie vypálenia.....	30
6.4	Sledovanie najvyššej teploty.....	30
6.5	Snímanie videa	31
6.5.1	Snímanie obrázka	31
6.5.2	Nastavenie zvuku.....	31
6.5.3	Zaznamenanie videa.....	32
6.5.4	Vopred zaznamenať video.....	32
6.5.5	Lokálny album.....	33
6.6	Exportovanie súborov	33
6.6.1	Exportovanie súborov prostredníctvom aplikácie HIKMICRO Sight	33
6.6.2	Exportovanie súborov prostredníctvom počítača.....	34
7	Sys. nastavenia.....	36
7.1	Úprava dátumu	36
7.2	Synchronizácia času	36
7.3	Nastavenie jazyka	36
7.4	Nastavenie jednotiek.....	37
7.5	Uloženie diagnost. protokolu.....	37
7.6	Zobrazenie informácií o zariadení.....	38
7.7	Obnovenie zariadenia.....	38
7.8	Resetovať zariadenie.....	38
8	Najčastejšie otázky	39
8.1	Prečo je monitor vypnutý?	39
8.2	Obraz nie je jasný, ako ho mám upraviť?	39
8.3	Neúspešné snímanie alebo zaznamenávanie. V čom je problém?.....	39
8.4	Prečo počítač nedokáže identifikovať zariadenie?.....	39

1 Prehľad

Termovízny puškohľad HIKMICRO STELLAR 2.0 využíva 12 µm tepelný detektor s vysokou citlivosťou, ktorý zaručuje dokonalé rozpoznanie detailov aj v najťažších poveternostných podmienkach. 30 mm trubicový dizajn v tradičnom štýle spĺňa potreby profesionálnych poľovníkov, ktorí si cenia tradície a usilujú sa o technologickú prevahu. S predĺženým časom prevádzky sa používa najmä pri poľovačkách na poli a v lese, dobrodružných a záchranných akciách.

1.1 Hlavná funkcia

- **Nulovanie:** Zameriavací kríž vám pomôže zamieriť na cieľ rýchlo a presne. Pozrite *Nulovanie*.
- **Automatické vypnutie obrazovky:** Funkcia umožňuje zariadeniu prejsť do pohotovostného režimu/prebudiť sa zmenou uhla. Funkcia stmaví obrazovku, aby sa šetrila energia a predĺžila výdrž batérie.
- **Video so zvukom aktivované spätným rázom:** zariadenie môže automaticky začať nahrávať pred aktiváciou spätného rázu a ukončiť nahrávanie po aktivácii spätného rázu.
- **Lokálny album:** V lokálnom albume sa ukladajú zachytené snímky a videá aktivované spätným rázom, ktoré vám pomôžu objasniť, či ste ihneď získali hru.
- **Pripojenie aplikácie:** Zariadenie môže snímať snímky, zaznamenávať videá a nastavovať parametre pomocou aplikácie HIKMICRO Sight po pripojení k telefónu prostredníctvom prístupového bodu.
- **Korekcia obrazu:** Zariadenie podporuje funkciu DPC (korekcia chybných pixelov) a FFC (Korekcia na dosiahnutie rovnomerného obrazu), ktorými optimalizuje kvalitu obrazu.

1.2 Vzhľad



Poznámka

- Vonkajší vzhľad sa pri rôznych modeloch môže líšiť. Na referenčné účely použite skutočný výrobok.
 - Obrázky v tejto príručke slúžia len na ilustračné účely. Skutočný výrobok môže byť odlišný.
-

Návod na používanie termografického objektívu

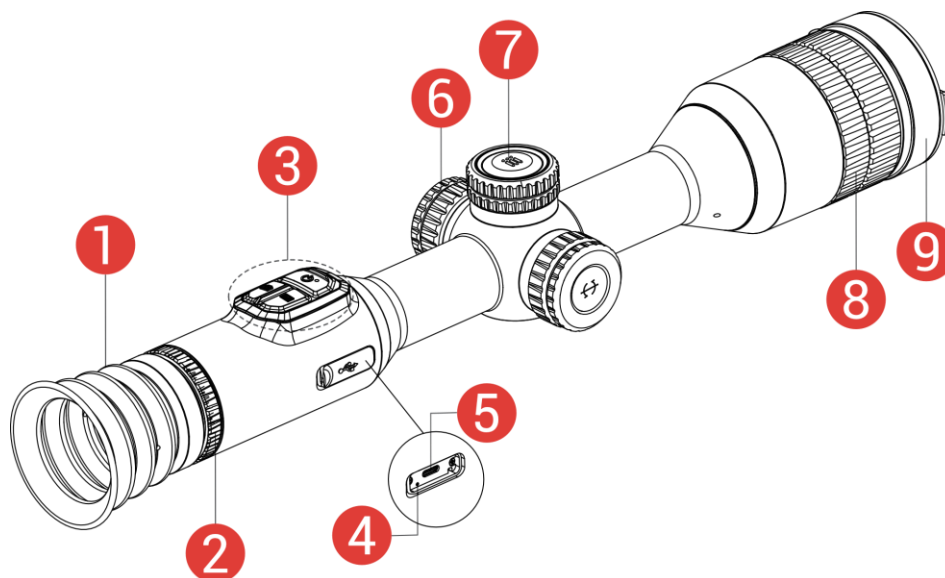

Obrázok 1-1 Vzhľad

Tabuľka 1-1 Opis komponentov





Č.	Komponent	Popis
1	Okulár	Diel umiestnený najbližšie k oku, aby bolo možné zobrazit' cieľ.
2	Krúžok na nastavenie dioptrií	Úprava dioptrického nastavenia.
3	Tlačidlá	Nastavenie funkcií a parametrov.
4	Indikátor stavu nabíjania	Signalizuje stav nabitia zariadenia. <ul style="list-style-type: none">● Blikajúca červená a zelená: Vyskytla sa chyba.● Neprerušovaná červená: Prebieha nabíjanie.● Neprerušovaná zelená: Plne nabité.
5	Rozhranie Typu C	Pripojenie zariadenia k napájaniu alebo na prenos údajov pomocou kábla typu C.
6	Priehradka na batérie	Na držanie batérie.
7	Koliesko	Výber funkcií a parametrov a prepínanie digitálneho priblíženia.
8	Zaostrovací krúžok	Úprava zaostrenia, aby ste získali jasné ciele.
9	Kryt objektívu	Chráni objektív.

Opis tlačidiel

Tabuľka 1-2 Tlačidlo popisu

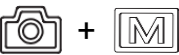

Ikona	Tlačidlo	Funkcia
-------	----------	---------

Návod na používanie termografického objektívu

	Napájanie	<ul style="list-style-type: none">● Stlačenie: Pohotovostný režim/spustenie zariadenia.● Podržanie: Zapnutie/vypnutie napájania.
	Snímanie	<ul style="list-style-type: none">● Stlačenie: Zachytenie snímok.● Podržanie: Spustenie/zastavenie zaznamenávania videí.
	Režim	<ul style="list-style-type: none">● Stlačenie: Prepínanie paliet.● Podržanie: Oprava nerovnomernosti zobrazenia (FFC).
	Koliesko	Režim mimo ponuky: <ul style="list-style-type: none">● Podržanie: Vstúpte do ponuky.● Otočiť: Prepnutie digitálneho priblíženia. Režim ponuky: <ul style="list-style-type: none">● Stlačenie: Potvrdenie/nastavenie parametrov.● Podržanie: Uloženie a ukončenie ponuky.● Otočiť: Posunutie nahor/nadol.
	Snímanie + režim	Podržaním zamknete/odmoknete koliesko.



Poznámka

- Indikátor napájania svieti neprerušovanou červenou, keď je zariadenie zapnuté.
- Keď je aktivovaná funkcia automatického vypnutia a stlačením  uvediete do pohotovostného režimu, môžete prebudiť zariadenia aj jeho naklonením alebo otočením. Podrobné informácie o používaní nájdete v časti **Automatické vypnutie obrazovky**.
- Keď je koliesko zamknuté/odmoknuté, zobrazí sa ikona  /  .

2 Príprava

2.1 Káblové pripojenie

Prepojte zariadenie a napájací adaptér káblom typu C a zapnite zariadenie. Prípadne pripojte zariadenie k počítaču, aby bolo možné exportovať súbory.

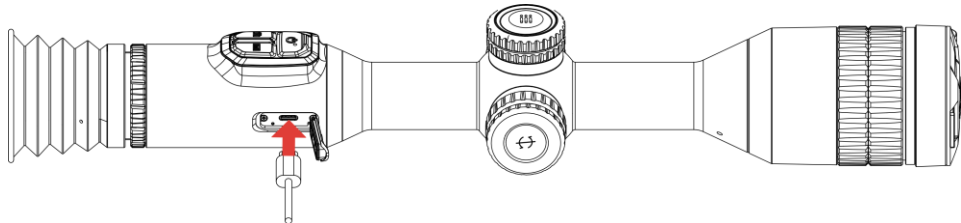

Obrázok 2-1 Káblové pripojenie



Poznámka

Pred prvým použitím zariadenie nabíjajte viac ako 6 hodiny.

2.2 Inštalácia batérie

2.2.1 Pokyny týkajúce sa batérií

- Ak sa zariadenie dlhšiu dobu nepoužíva, vyberte z neho externú batériu.
- Typ externej nabíjateľnej batérie je 18650 a veľkosť batérie musí byť 19 mm × 70 mm. Menovité napätie je 3,635 V jednosmerný prúd a kapacita batérie je 3 200 mAh.
- Typ zabudovanej batérie je dobíjateľná lítium-iónová batéria a veľkosť batérie by mala byť 23 mm × 67 mm. Menovité napätie je 3,635 V a kapacita batérie je 3350 mAh.

2.2.2 Vloženie batérie

Vložte batérie do priečinka na batérie.

Postup

1. Uvoľnite kryt batérie jeho otáčaním proti smeru hodinových ručičiek.

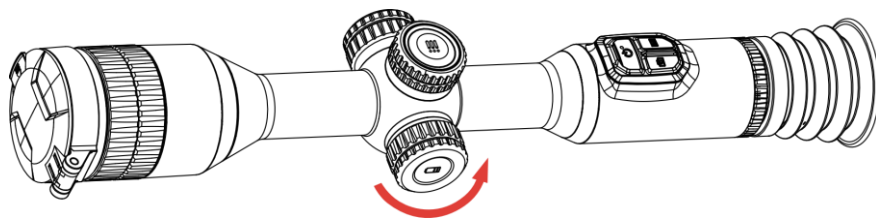

Obrázok 2-2 Uvoľnite kryt

Návod na používanie termografického objektívu

2. Vložte batérie do priečinka na batérie označením kladnej polariry smerom dovnútra.

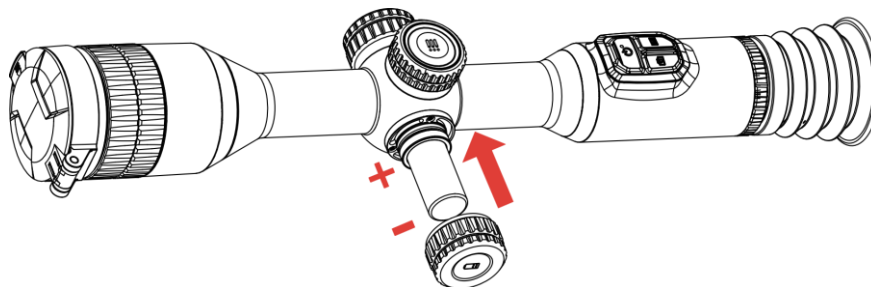

Obrázok 2-3 Vloženie batérie

3. Utiahnite kryt batérie otočením v smere hodinových ručičiek.

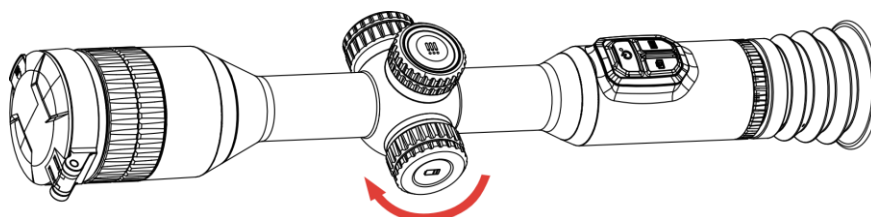

Obrázok 2-4 Utiahnite kryt

2.3

Upevnenie zariadenia na koľajničku

Postup

1. Odskrutkujte hornú časť krúžku pomocou imbusového kľúča.

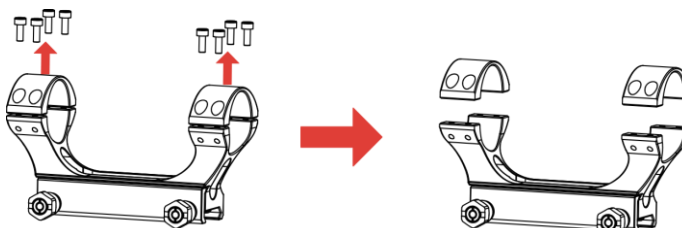

Obrázok 2-5 Odskrutkujte hornú časť krúžku

2. Umiestnite zariadenie do spodnej polovice krúžku a zarovnajte horné otvory so spodnými otvormi.

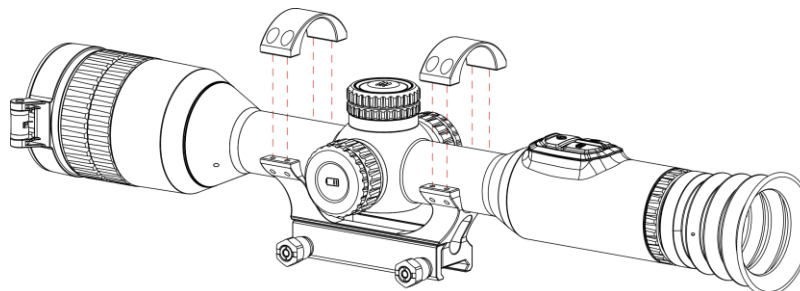

Obrázok 2-6 Umiestnenie zariadenia do krúžku

3. Vložte a utiahnite skrutky.

Návod na používanie termografického objektívu

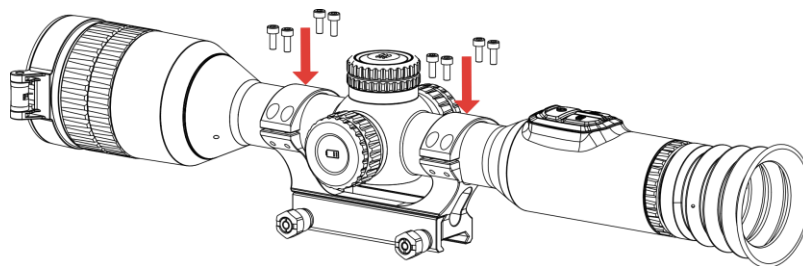

Obrázok 2-7 Uťahnutie skrutiek

4. Uvoľnite skrutky na spodnej polovici krúžku.

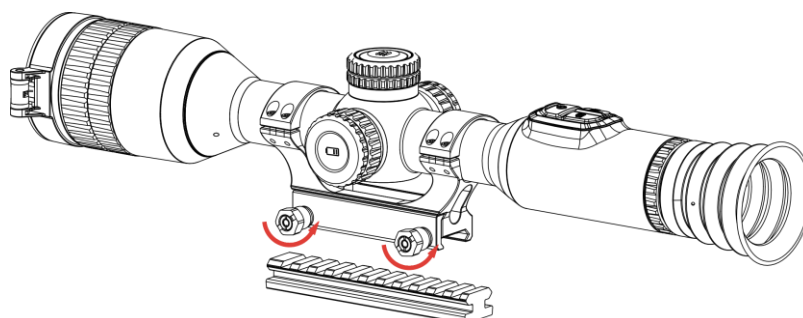

Obrázok 2-8 Uvoľnite skrutky

5. Pripojte spodnú polovicu krúžku ku koľajničke a utiahnite skrutky na krúžku. Uistite sa, že zariadenie je stále vo vodorovnej polohe.

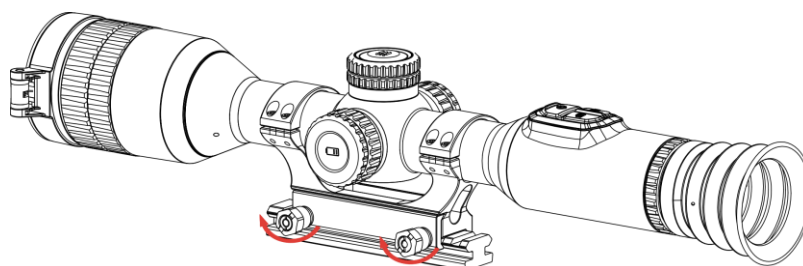

Obrázok 2-9 Uťahnutie skrutiek



Poznámka

- Krúžok sa pri rôznych modeloch môže líšiť. Pozrite si skutočný produkt.
 - Krúžok je potrebné zakúpiť osobitne.
 - Na čistenie základne zariadenia a koľajničky použite handričku, ktorá nezanecháva vlákna.
-

2.4

Zapnutie/vypnutie napájania

Zapnutie

Keď je zariadenie pripojené káblom alebo má dostatočne nabitú batériu, podržaním tlačidla  zapnete zariadenie.

Vypnutie zariadenia

Ak je zariadenie zapnuté, podržaním tlačidla  vypnete zariadenie.





Poznámka

- Po vypnutí zariadenia sa zobrazí odpočítavanie vypnutia. Stlačením ľubovoľného tlačidla môžete prerušiť odpočítavanie a zrušiť vypnutie.
 - Automatické vypnutie pri vybití batérie nie je možné zrušiť.
-

Automatické vypnutie



Môžete nastaviť čas automatického vypnutia zariadenia.

Postup

1. Podržaním kolieska zobrazte ponuku.
2. Prejdite do ponuky  **Rozšírené nastavenia**.
3. Otočením kolieska vyberte  a stlačením kolieska prejdite do rozhrania konfigurácie.
4. Otočením kolieska vyberte požadovaný čas automatického vypnutia a stlačením kolieska výber potvrdte.
5. Podržaním kolieska uložte a ukončite.



Poznámka

- Stav batérie zobrazuje ikona batérie.  znamená, že batéria je úplne nabitá,  znamená, že batéria je vybitá a  znamená, že nabíjanie batérie je abnormálne.
 - Keď sa zobrazí upozornenie na nedostatok energie, nabite batériu.
 - Automatické vypnutie sa prejaví iba vtedy, keď zariadenie nie je v prevádzke alebo nie je pripojené k aplikácii HIKMICRO Sight.
 - Odpočítavanie automatického vypnutia sa opäť spustí, keď zariadenie opätovne prejde do pohotovostného režimu alebo sa zariadenie reštartuje.
-

2.5



Automatické vypnutie obrazovky

Funkcia automatického vypnutia stmaví obrazovku, aby sa šetrila energia a predĺžila výdrž batérie.

Postup

1. Aktivujte automatické vypnutie obrazovky.
 - 1) Podržaním kolieska zobrazte ponuku.

Návod na používanie termografického objektívu

- 2) Prejdite do ponuky  **Rozšírené nastavenia** a otáčaním kolieska vyberte  .
 - 3) Stlačením kolieska aktivujte automatické vypnutie obrazovky.
 - 4) Podržaním kolieska uložíte nastavenia a ukončíte.
2. Zariadenie vstúpi do pohotovostného režimu jednou z nasledujúcich činností po zapnutí displeja:
- Nakloňte zariadenie smerom nadol o viac ako 70°.
 - Otočte zariadenie vodorovne o viac ako 30°.
 - Držte zariadenie v pokoji a nehýbte ním 5 minút.
3. Na prebudenie zariadenia, keď je displej vypnutý, môžete použiť jednu z nasledujúcich činností:
- Nakloňte zariadenie smerom nadol od 0° do 70° alebo nahor.
 - Otočte zariadenie vodorovne od 0° do 30°.
 - Stlačením  prebudíte zariadenie.

2.6 Popis ponuky

V rozhraní živého zobrazenia podržaním kolieska zobrazíte ponuku.



Obrázok 2-10 Ponuka zariadenia

2.7 Pripojenie aplikácie

Pomocou prístupového bodu pripojte zariadenie k aplikácii HIKMICRO Sight a potom môžete snímať obrázky, nahrávať video alebo konfigurovať parametre svojho telefónu.

Postup

Návod na používanie termografického objektívu



1. Vyhľadajte si aplikáciu HIKMICRO Sight v obchode App Store (systém iOS) alebo Google Play™ (systém Android) a stiahnite si ju alebo naskenovaním QR kódu si aplikáciu stiahnite a nainštalujte.



Systém Android



Systém iOS

2. Podržaním kolieska zobrazte ponuku.
3. Prejdite do ponuky  **Rozšírené nastavenia** a otáčaním kolieska vyberte  .
4. Stlačením kolieska prejdite do rozhrania nastavení.
5. Otáčaním kolieska vyberte položku **Prístupový bod**. Funkcia prístupového bodu je povolená a zobrazí sa heslo prístupového bodu.
6. Zapnite vo svojom telefóne rozhranie WLAN a pripojte sa k prístupovému bodu.
 - Názov prístupového bodu: HIKMICRO_sériové č.
 - Heslo prístupového bodu: Prejdite v ponuke na položku **Prístupový bod** a skontrolujte heslo
7. Spustite túto aplikáciu a pripojte svoj telefón k zariadeniu. V telefóne sa zobrazí rozhranie zariadenia.



Poznámka

- Zariadenie sa nemôže pripojiť k aplikácii, ak niekoľkokrát zadáte nesprávne heslo. Pozrite si v časti **Resetovať zariadenie** ako resetovať zariadenie a potom aplikáciu pripojte znovu.
 - Ak sa heslo nezobrazuje, aktualizujte zariadenie na najnovšiu verziu. Prípadne zadajte ako heslo sériové číslo.
 - Aktívny bod sa vypne, ak dlhšie ako 10 minút nebude dostupné pripojenie.
-

2.8 Stav firmvéru

2.8.1 Kontrola stavu firmvéru

Postup

1. Otvorte aplikáciu HIKMICRO Sight a pripojte k nej zariadenie.

Návod na používanie termografického objektívu

2. Skontrolujte, či sa v rozhraní správy zariadenia nenachádza výzva na aktualizáciu. Ak nie je zobrazená výzva na aktualizáciu, verzia firmvéru je najnovšia. V opačnom prípade verzia firmvéru nie je najnovšia.

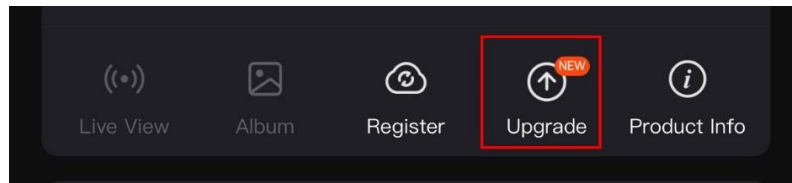

Obrázok 2-11 Kontrola stavu firmvéru

3. (Voliteľné) Ak verzia firmvéru nie je najnovšia, aktualizujte zariadenie. Pozrite *Inovácia zariadenia*.

2.8.2 Inovácia zariadenia

Inovácia zariadenia prostredníctvom aplikácie HIKMICRO SIGHT

Postup

1. Spustíte aplikáciu HIKMICRO SIGHT a pripojíte zariadenie k aplikácii.
2. Ťuknutím na výzvu na inováciu prejdete do rozhrania inovácie firmvéru.
3. Ťuknutím na položku **Inovácia** spustíte inováciu.



Poznámka

Operácia inovácie sa môže líšiť kvôli aktualizáciám aplikácie. Na referenčné účely použite aktuálnu verziu aplikácie.

Inovácia zariadenia prostredníctvom počítača

Skôr, ako začnete

Najprv získajte balík inovácie.

Postup

1. Pripojte zariadenie k počítaču pomocou kábla typu C.
2. Otvorte detegovaný disk, skopírujte súbor s inováciou a prilepte ho do koreňového adresára tohto zariadenia.
3. Odpojte zariadenie od svojho počítača.
4. Reštartujte zariadenie, zariadenie vykoná inováciu automaticky. Proces inovácie sa bude zobrazovať na hlavnom rozhraní.



Výstraha

Počas prenosu balíka inovácie musí byť zariadenie pripojené k počítaču. V opačnom prípade by mohlo dôjsť k zbytočnému zlyhaniu inovácie, poškodeniu firmvéru atď.

2.9

Nulovanie (Prehľad)

Môžete zapnúť zameriavací kríž, aby ste zobrazili polohu cieľa. Funkcie ako Znehybnenie a Priblíženie pomáhajú presnejšie nastaviť zameriavací kríž. Podrobný postup nájdete v časti **Nulovanie**.



Obrázok 2-12 Nulovanie

3 Nastavenia obrazu

3.1 Nastavenie dioptrie

Postup

1. Zapnite zariadenie.
2. Otvorte kryt objektívu.
3. Uchopte zariadenie tak, aby vám okulár prekryval oko.
4. Nastavte dioptrický nastavovací krúžok tak, aby boli informácie OSD alebo obraz jasné.

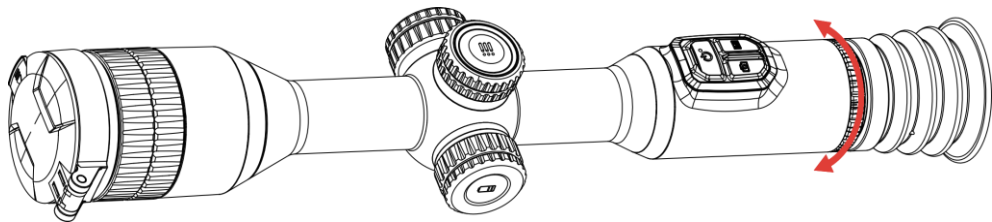

Obrázok 3-1 Nastavenie dioptrie



Poznámka

Pri nastavovaní dioptrie sa **NEDOTÝKAJTE** povrchu objektívu, aby ste nezašpinili objektív.

3.2 Nastavenie zaostrenia

Postup

1. Zapnite zariadenie.
2. Uchopte zariadenie tak, aby vám okulár prekryval oko.
3. Nastavte zaostrovanie tak, aby bol obraz jasný.

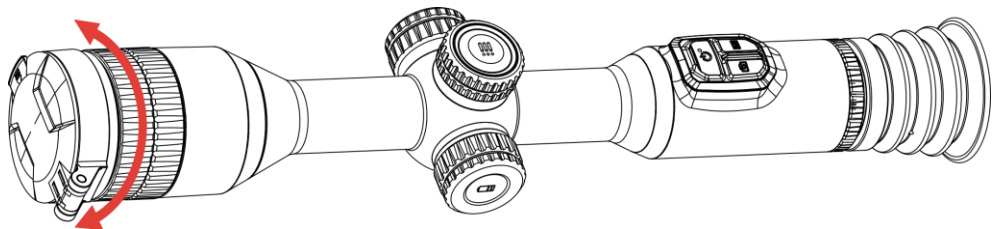

Obrázok 3-2 Nastavenie zaostrenia



Poznámka

Pri zaostrovaní sa **nedotýkajte** povrchu šošovky, aby ste ju nezašpinili.

3.3 Nastavenie jasů

V ponuke môžete upraviť jas zobrazenia na obrazovke.

Postup

1. Podržaním kolieska zobrazte ponuku.
2. Otočením kolieska vyberte  a stlačením kolieska výber potvrdte.
3. Otočením kolieska upravte jas displeja.
4. Podržaním kolieska uložíte nastavenia a ukončíte.



3.4 Nastavenie kontrastu

Postup

1. Podržaním kolieska zobrazte ponuku.
2. Otočením kolieska vyberte  a stlačením kolieska výber potvrdte.
3. Otáčaním kolieska nastavte kontrast.
4. Podržaním kolieska uložíte nastavenia a ukončíte.

3.5 Nastavenie tónu

Postup



1. Podržaním kolieska zobrazte ponuku.
2. Prejdite do ponuky  **Rozšírené nastavenia**, otáčaním kolieska vyberte  a stlačením kolieska výber potvrdte.
3. Otáčaním kolieska vyberte tón. Môžete vybrať **Teplý** alebo **Studený**.
4. Podržaním kolieska uložíte a ukončíte.



Obrázok 3-3 Nastavenie tónu

3.6 Nastavenie ostrosti

Postup

1. Podržaním kolieska zobrazte ponuku.
2. Prejdite do ponuky  **Rozšírené nastavenia**, otáčaním kolieska vyberte  a stlačením kolieska výber potvrdíte.
3. Otáčaním kolieska upravte kontrast.
4. Podržaním kolieska uložíte nastavenia a ukončíte.





Obrázok 3-4 Porovnanie ostrosti

3.7 Výber režimu scény

Môžete si vybrať správnu scénu podľa aktuálnej scény na vylepšenie efektu zobrazenia.

Postup

1. Podržaním kolieska zobrazte ponuku.
2. Prejdite do ponuky  **Rozšírené nastavenia**, otáčaním kolieska vyberte  a stlačením kolieska výber potvrdíte.
3. Otočením kolieska prepnete scénu.
 - **Rozpoznávanie**: Režim rozpoznávania sa odporúča pri normálnej scéne.
 - **Džungľa**: Režim lesa sa odporúča v teréne pri love.
4. Podržaním kolieska uložíte nastavenia a ukončíte.

3.8 Nastavenie paliet

Môžete si vybrať rozličné palety a zobrazíť tak rovnakú scénu s rôznymi efektmi. Stlačením tlačidla  v rozhraní živého zobrazenia môžete prepínať palety.

Biela horúca

Horúce časti sa zobrazujú svetlou farbou. Čím vyššia je teplota, tým svetlejšia je farba.



Čierna horúca

Horúce časti sa zobrazujú čiernou farbou. Čím vyššia je teplota, tým tmavšia je farba.



Horúca červená

Horúce časti sa zobrazujú červenou farbou. Čím vyššia je teplota, tým červenšia je farba.



Zlúčenie

Na zobrazenie rozsahu od vysokých teplôt po nízke sa používajú farby od bielej, žltej, červenej, ružovej až po fialovú.

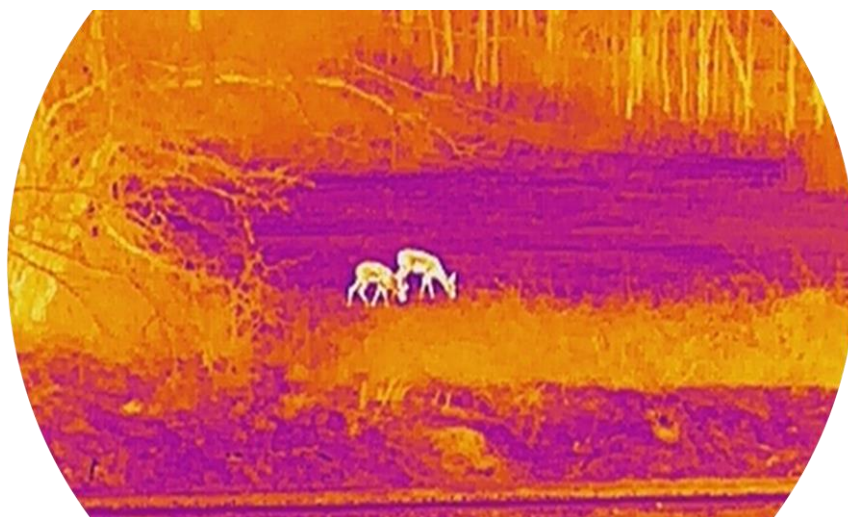



3.9



Korekcia na dosiahnutie rovnomerného obrazu

Táto funkcia slúži na úpravu neštandardného zobrazenia.

Postup

1. Podržaním kolieska zobrazte ponuku.
2. Prejdite do ponuky  **Rozšírené nastavenia** a otočením kolieska vyberte položku  **Kalibrácia obrazu**. a stlačením kolieska potvrdíte.
3. Otočením kolieska prepínajte režimy kalibrácie a stlačením kolieska výber potvrdíte.
 - **Automatická korekcia FFC:** Zariadenie vykoná kalibráciu obrazu automaticky podľa nastaveného harmonogramu pri zapnutí kamery.

Návod na používanie termografického objektívu

- **Manuálna korekcia FFC:** V rozhraní živého zobrazenia podržaním tlačidla  spustíte kalibráciu.
- **Externe:** Zakryte kryt objektívu a potom podržaním tlačidla  spustíte kalibráciu v rozhraní živého zobrazenia.

4. Podržaním kolieska uložte nastavenia a ukončite.





Poznámka

Predtým, než zariadenie vykoná automatickú funkciu FFC, spustí sa odpočítavanie.

3.10 Korekcia chybných pixelov

Zariadenie môže vykonať korekciu chybných pixelov na obrazovke.

Postup

1. Podržaním kolieska zobrazte ponuku.
 2. Prejdite do ponuky  **Rozšírené nastavenia**, otáčaním kolieska vyberte možnosť  **DPC** a stlačením kolieska výber potvrdíte.
 3. Stlačením kolieska vyberte os **X** alebo **Y**. Potom otáčaním kolieska nastavíte súradnice, kým kurzor nedosiahne polohu chybného pixela.
-



Poznámka

Ak vyberiete **os X**, kurzor sa bude posúvať vľavo a vpravo; ak vyberiete **os Y**, kurzor sa bude posúvať hore a dole.

4. Dvojitým stlačením kolieska opravíte chybný pixel.
 5. Podržaním kolieska uložíte a ukončíte.
-



Poznámka

- Vybraný chybný pixel môžete zväčšiť, aby ste si ho jednoduchšie prezreli.
 - Ak OSD obrazovky blokuje chybný pixel, presuňte kurzor tak, aby ste dosiahli pixel, a zariadenie potom automaticky vykoná zrkadlové zobrazenie.
-

3.11 Úprava digitálneho priblíženia

Pomocou tejto funkcie môžete približovať a vzdalovať obraz. Otáčaním kolieska v rozhraní živého zobrazenia prepnete pomer digitálneho zväčšenia a skutočný pomer zväčšenia sa zmení krokom 1×.



Poznámka

- Pri prepínaní pomeru digitálneho zväčšenia sa v ľavom rozhraní zobrazuje aktuálne zväčšenie.
 - Pomer zväčšenia sa pri rôznych modeloch môže líšiť. Na referenčné účely použite skutočný výrobok.
-

3.12

Nastavenie režimu obrazu v obraze

Postup

1. Podržaním kolieska zobrazte ponuku.
2. Otáčaním kolieska vyberte  a stlačením kolieska ho aktivujte. Podrobnosti sú zobrazené v hornej časti rozhrania.
3. Podržaním kolieska funkciu ukončíte.



Obrázok 3-5 Režim obrazu v obraze





Poznámka

- Keď je zameriavací kríž povolený, zobrazenie Obraz v obr. je detail zameriavacieho kríža. Keď je zameriavací kríž vypnutý, zobrazenie Obraz v obr. je detail strednej časti.
 - Keď je funkcia Obraz v obr. zapnutá, pri nastavovaní digitálneho priblíženia sa priblíži iba zobrazenie Obraz v obr.
 - Pri nastavovaní digitálneho priblíženia sa v zobrazení Obraz v obr. dočasne zobrazí pomer zväčšenia.
-

3.13 Nastavenie funkcie Image Pro

Funkcia Image Pro ponúka vylepšenie detailov obrázka. Ak povolíte túto funkciu, detaily celého obrazu živého zobrazenia sa vylepšia.

Postup

1. Podržaním kolieska zobrazte ponuku.
2. Prejdite do ponuky  **Rozšírené nastavenia**, otáčaním kolieska vyberte  a stlačením kolieska funkciu aktivujte.
3. Podržaním kolieska uložíte nastavenia a ukončíte.

Výsledok



Detaily celého obrázka v zobrazení naživo sa vylepšia.

4 Nulovanie

4.1 Nastavenie režimu zameriavacieho kríža

Režim zameriavacieho kríža si môžete vybrať podľa svojich preferencií a rôznych situácií.

Postup

1. Podržaním kolieska zobrazte ponuku.
2. Prejdite do ponuky  **Rozšírené nastavenia** a otáčaním kolieska vyberte .
3. Stlačením kolieska vstúpte do rozhrania nastavenia a otočením kolieska vyberte režim zameriavacieho kríža.
 - **Stredový zameriavací kríž:** Tento režim sa pri prepínaní pomeru digitálneho priblíženia sústreďuje okolo zameriavacieho kríža, pričom zameriavací kríž a zväčšený obraz sa presunú do stredu obrazovky.
 - **Pevný zameriavací kríž:** Tento režim sa pri prepínaní pomeru digitálneho priblíženia sústreďí okolo zameriavacieho kríža, pričom poloha zameriavacieho kríža sa nezmení.
4. Podržaním kolieska uložíte a ukončíte.





Poznámka

- Po prepnutí režimu zameriavacieho kríža sa pomer aktuálneho zväčšenia vráti na min. hodnotu.
 - Počiatočný pomer kontinuálneho zväčšenia v režime centrálného zameriavacieho kríža je približne 2× väčší ako v režime pevného zameriavacieho kríža.
 - Pomer zväčšenia sa pri rôznych modeloch môže líšiť. Na referenčné účely použite skutočný výrobok.
-

4.2 Výber profilov nulovania

Nastavenia zameriavacieho kríža môžete konfigurovať a ukladať do profilov nulovania podľa rôznych situácií.

Postup

1. Podržaním kolieska zobrazte ponuku.
2. Prejdite do ponuky  **Rozšírené nastavenia** a otáčaním kolieska vyberte .

Návod na používanie termografického objektívu

3. Otáčaním kolieska vyberte profil nulovania.
4. Podržaním kolieska uložíte a ukončíte.

Výsledok

V pravej hornej časti obrazu sú zobrazené informácie o zameriavacom kríži. Napríklad hodnota A1 – 109 yardov znamená, že používate zameriavací kríž č. 1 v nulovacom profile A a nastavená vzdialenosť je 109 yardov.



Obrázok 4-1 Použitie zameriavacieho kríža



Poznámka

Celkovo je k dispozícii 5 profilov nulovania a v každom z nich môžete nakonfigurovať 5 zameriavacích krížov.

4.3



Nastavenie zameriavacieho kríža

Môžete vybrať zameriavací kríž v aktuálnom profile nulovania a nastaviť parametre, ako je typ, farba a poloha zameriavacieho kríža.



Skôr, ako začnete

Najskôr vyberte profil nulovania.

Postup

1. Podržaním kolieska zobrazte ponuku.
2. Prejdite do ponuky  **Rozšírené nastavenia** a otáčaním kolieska vyberte . Stlačením kolieska prejdite do rozhrania nastavení.

Návod na používanie termografického objektívu

3. Vyberte položku  **Nulovanie** a potvrdte stlačením kolieska. Otáčaním kolieska vyberte číslo zameriavacieho kríža. Zameriavací kríž môžete vypnúť vybratím položky **VYP**.
4. Vyberte  **Typ** a stlačením kolieska the potvrdte. Otočením kolieska vyberte typ zameriavacieho kríža. Je možné vybrať 10 typov zameriavacích krížov.
5. Vyberte  **Farba** a potvrdte stlačením kolieska. Otáčaním kolieska nastavte farbu zameriavacieho kríža. Je možné vybrať položky Čierna, Biela, Zelená a Červená.
6. (Voliteľné) Opakovaním krokov 3 až 5 nastavte ďalšie zameriavacie kríže v tomto profile nulovania.



Poznámka

Keď prepnete číslo zameriavacieho kríža, v rozhraní sa zobrazí výzva. Stlačením **OK** uložíte parametre aktuálneho zameriavacieho kríža.

7. Podržaním kolieska ukončíte podľa výzvy.
 - **OK**: Uloženie parametra a ukončenie.
 - **ZRUŠIŤ**: Ukončenie bez uloženia parametrov.



Poznámka

- V profile nulovania je možné nakonfigurovať 5 zameriavacích krížov.
 - Ak je povolená funkcia **Obraz v obr.**, zameraný cieľ je možné v rozhraní zväčšiť.
 - Ak v režimoch čiernej horúcej a bielej horúcej nastavíte farbu zameriavacieho kríža ako bielu alebo čiernu, daná farba zameriavacieho kríža sa automaticky invertuje, aby sa uľahčilo zameranie na cieľ.
-

4.4 Korekcia zameriavacieho kríža

Korekcia zameriavacieho kríža vám môže pomôcť namieriť na cieľ s vysokou presnosťou označením posunu medzi veľkým zameriavacím krížom a malým zameriavacím krížom. Funkcie ako **Znehybnenie** a **Priblíženie** pomáhajú presnejšie nastaviť zameriavací kríž.







4.4.1 Korekcia zameriavacieho kríža na zariadení

Skôr, ako začnete

Najskôr vyberte profil nulovania.

Postup

Návod na používanie termografického objektívu

1. Podržaním kolieska zobrazte ponuku.
2. Prejdite do ponuky  **Rozšírené nastavenia** a otáčaním kolieska vyberte  . Stlačením kolieska prejdite do rozhrania nastavení.
3. Vyberte položku  **Nulovanie** a potvrdte stlačením kolieska. Otáčaním kolieska vyberte zameriavací kríž, ktorý chcete korigovať.
4. Nastavte vzdialenosť k cieľu.
 - 1) Otočením kolieska vyberte položku  **Vzdialenosť**.
 - 2) Stlačením kolieska vyberte číslo, ktoré chcete zmeniť.
 - 3) Otočením kolieska zmeňte číslo a stlačením kolieska dokončíte nastavenie.
5. Vyberte položku  **Priblíženie** a potvrdte stlačením kolieska. Otáčaním kolieska nastavte pomer digitálneho priblíženia.
6. Zamierte na cieľ a stlačte spúšť. Zarovnajte zameriavací kríž s bodom nárazu.
 - 1) Namierte veľký zameriavací kríž na cieľ.
 - 2) Vyberte položku  **Znehybnenie**. Stlačením kolieska zapnite túto funkciu.
 - 3) Na nastavenie súradníc otáčajte kolieskom, kým sa veľký zameriavací kríž zarovná s bodom nárazu. Stlačením kolieska vyberte os. Ak vyberiete os X, zameriavací kríž sa bude posúvať vľavo a vpravo; ak vyberiete os Y, zameriavací kríž sa bude posúvať hore a dole. Podržaním kolieska dokončíte nastavenie.





Obrázok 4-2 Zapnutie znehybnenia



Poznámka

- Keď prepnete číslo zameriavacieho kríža, v rozhraní sa zobrazí výzva. Stlačením **OK** uložíte parametre aktuálneho zameriavacieho kríža.
 - Keď povolíte funkciu znehybnenia v zameriavacom kríži, môžete upraviť polohu kurzora v znehybnenom obraze. Táto funkcia môžete zabrániť chveniu obrazu.
-
7. Podržaním kolieska ukončíte rozhranie nastavenia podľa výzvy.
 - **OK**: Uložte parametre a ukončíte.
 - **ZRUŠIŤ**: Ukončenie bez uloženia parametrov.
 8. Opätovným potiahnutím spúšte overte, či je bod zamierenia zarovnaný s bodom nárazu.
 9. (Voliteľné) Opakujte kroky 3 až 8 na nastavenie polohy ostatných zameriavacích krížov v tomto profile nulovania.

4.4.2 Korekcia zameriavacieho kríža pomocou aplikácie

HIKMICRO Sight

Zameriavací kríž môžete upraviť aj pomocou aplikácie HIKMICRO Sight.

Skôr, ako začnete

Nainštalujte si aplikáciu HIKMICRO Sight do telefónu.

Krok

1. Spustíte aplikáciu HIKMICRO Sight a pripojíte zariadenie k aplikácii.
2. Ťuknete na položku **Informácie o produkte** a ťuknutím na položku **Nula** otvorte rozhranie konfigurácie.
3. Nastavíte zameriavací kríž na cieľ.

Návod na používanie termografického objektívu

- 1) Po synchronizácii údajov zo zariadenia vyberte profil nulovania.
- 2) Vyberte zameriavací kríž, ktorý chcete upraviť.
- 3) Zadajte číslo na nastavenie vzdialenosti k cieľu.
- 4) Vyberte pomer digitálneho priblíženia.
4. Ťuknite na **Pokračovať** a parametre sa synchronizujú so zariadením a vykoná sa niekoľko výstrelov na cieľ.
5. Odmerajte odchýlku bodu nárazu od cieľa a ťuknutím na **Dokončené** zadajte číslo na úpravu polohy zameriavacieho kríža, čím zaistíte, že sa veľký zameriavací kríž zarovná s bodom dopadu. Ťuknutím na **Použiť** synchronizujete parametre so zariadením.

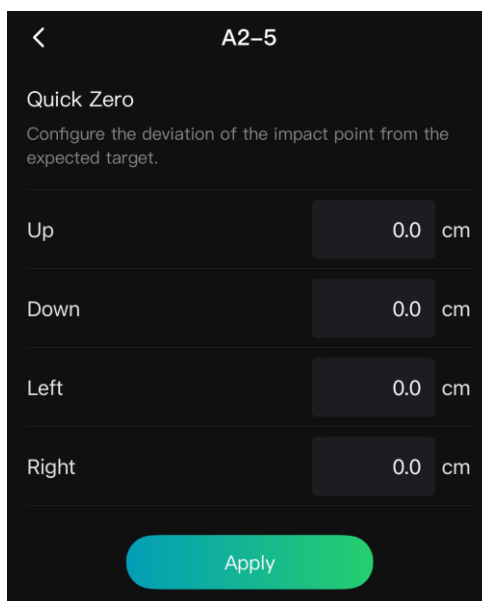

Obrázok 4-3 Rýchle vynulovanie

6. Znova potiahnite spúšť a skontrolujte miesto dopadu. Uistite sa, že veľký zameriavací kríž je s ním zarovnaný.
7. Ťuknutím na **Dokončené** ukončíte nulovanie.
8. (nepovinné) Ťuknutím na položku **Ďalší profil** nastavte polohu pre ostatné zameriavacie kríže.

Výsledok

Poloha zameriavacieho kríža sa uloží a synchronizuje so zariadením, takže ju môžete skontrolovať na svojom zariadení.



Poznámka

- Po otvorení rozhrania nastavenia nulovania v aplikácii sa zariadenie automaticky vráti do rozhrania zobrazenia naživo.
 - Operácia nulovania sa môže líšiť kvôli aktualizáciám aplikácie. Na referenčné účely použite aktuálnu verziu aplikácie.
-



5 Meranie vzdialenosti

Zariadenie dokáže zistiť vzdialenosť medzi cieľom a pozorovacou polohou.

Skôr, ako začnete

Pri meraní vzdialenosti zachovajte stabilitu ruky a polohy. V opačnom prípade to môže ovplyvniť presnosť.

Postup

1. Podržaním kolieska zobrazte ponuku.
2. Prejdite do ponuky  **Rozšírené nastavenia** a otáčaním kolieska vyberte . Stlačením kolieska prejdite do rozhrania nastavení.
3. Nastavte parametre pre cieľ.
 - 1) Otáčaním kolieska vyberte cieľ z možností **Sivý vlk, Hnedý medveď, Vysoká zver a Vlastný**.
 - 2) Stlačením a otočením kolieska nastavte výšku cieľa.



Poznámka

Dostupná výška je v rozsahu pohybuje od 0,1 m do 9,0 m.

- 3) Stlačením kolieska potvrďte.
- 4) Podržaním kolieska uložte nastavenia a vráťte sa do rozhrania merania vzdialenosti.
4. Zarovnajte stred vrchnej značky s okrajom vrchu cieľa a potvrďte stlačením kolieska.
5. Zarovnajte stred spodnej značky s okrajom spodku cieľa a potvrďte stlačením kolieska.

Výsledok

V pravom hornom rohu obrazu sa zobrazuje výsledok merania vzdialenosti a výška cieľa.





Obrázok 5-1 Výsledok merania

6 Všeobecné nastavenia

6.1 Nastaviť OSD

Táto funkcia umožňuje zobraziť alebo skryť informácie OSD v rozhraní živého náhľadu.

Postup

1. Podržaním kolieska zobrazte ponuku.
2. Prejdite do ponuky  **Rozšírené nastavenia** a otáčaním kolieska vyberte .
3. Stlačením kolieska prejdite do rozhrania nastavení OSD.
4. Otočením kolieska vyberte položku **Čas, Dátum** alebo **OSD**, a stlačením kolieska zapnite alebo vypnite vybrané informácie OSD.
5. Podržaním kolieska uložíte a ukončíte.





Poznámka

Ak vypnete funkciu **OSD**, žiadne informácie OSD v živom zobrazení sa nebudú zobrazovať.

6.2 Nastavenie loga značky

Do rozhrania živého zobrazenia, do snímok a videí môžete pridať logo značky.

Postup

1. Podržaním kolieska zobrazte ponuku.
2. Prejdite do ponuky  **Rozšírené nastavenia** a otáčaním kolieska vyberte .
3. Stlačením kolieska aktivujete funkciu **Logo značky**.
4. Podržaním kolieska uložte nastavenia a ukončíte.

Výsledok

Logo značky sa zobrazí v ľavom dolnom rohu obrazu.





Obrázok 6-1 Zobrazenie loga značky

6.3 Prevencie vypálenia

Vyhýbajte sa priamemu slnečnému svetlu a zapnite funkciu prevencie vypálenia, aby ste znížili riziko poškodenia snímača teplom.



Postup

1. Podržaním kolieska zobrazte ponuku.
2. Prejdite do ponuky  **Rozšírené nastavenia** a otáčaním kolieska vyberte  .
3. Stlačením zapnete alebo vypnete funkciu **prevencie vypálenia**.
4. Podržaním kolieska uložte nastavenia a ukončíte.



6.4 Sledovanie najvyššej teploty

Zariadenie dokáže detegovať bod s najvyššou teplotou v scéne a označiť ho na displeji.

Postup

1. Podržaním kolieska zobrazte ponuku.
2. Prejdite do ponuky  **Rozšírené nastavenia** a otáčaním kolieska vyberte  .
3. Stlačením kolieska aktivujte funkciu a označte bod s najvyššou teplotou.
4. Podržaním kolieska uložíte nastavenia a ukončíte.

Výsledok

Ak je funkcia zapnutá, v bode s najvyššou teplotou sa zobrazí symbol . Ak sa scéna zmení, symbol  sa premiestni.



Obrázok 6-2 Sledovanie najvyššej teploty

6.5 Snímanie videa

6.5.1 Snímanie obrázka

V rozhraní živého zobrazenia stlačením  nasnímate obrázok.





Poznámka

- Po úspešnom nasnímaní obraz na 1 sekundu zamrzne a na displeji sa zobrazí oznámenie.
 - Informácie o exportovaní nasnímaných obrázkov nájdete v časti *Exportovanie súborov*.
-

6.5.2 Nastavenie zvuku

Ak zapnete funkciu zvuku, spolu s videom sa zaznamená aj zvuk. Ak je na videu príliš hlasný hluk, môžete túto funkciu vypnúť.

Postup

1. Podržaním kolieska zobrazte ponuku.
2. Prejdite do ponuky  **Rozšírené nastavenia** a otáčaním kolieska vyberte .
3. Stlačením kolieska túto funkciu zapnete alebo vypnete.

4. Podržaním kolieska uložíte nastavenia a ukončíte.

6.5.3 Zaznamenanie videa

Postup

1. V rozhraní živého zobrazenia podržaním položky  spustíte nahrávanie.



Obrázok 6-3 Spustenie nahrávania

Na obraze vľavo sú zobrazené informácie o čase zaznamenávania.

2. Opäť podržte tlačidlo  na zastavenie zaznamenávania.

6.5.4 Vopred zaznamenať video

Keď zapnete túto funkciu a nastavíte čas nahrávania vopred, zariadenie môže automaticky spustiť záznam 7, 10 alebo 15 sekúnd pred aktiváciou spätným rázom a ukončiť záznam po uplynutí 7, 10 alebo 15 sekúnd po aktivácii spätným rázom.

Postup

1. Podržaním kolieska zobrazte ponuku.

2. Prejdite do ponuky  **Rozšírené nastavenia** a otáčaním kolieska vyberte .

3. Stlačením kolieska prejdite do rozhrania nastavení. Otočením kolieska prepnete čas nahrávania vopred. Na výber sú možnosti 7 s, 10 s a 15 s. Ak chcete funkciu vypnúť, môžete vybrať aj možnosť **VYP**.

4. Podržaním kolieska uložíte nastavenia a ukončíte.

6.5.5 Lokálny album

Nasnímané obrázky a nahraté videá sa automaticky uložia do zariadenia a súbory si môžete prezerať v miestnych albumoch.

Postup

1. Podržaním kolieska zobrazte ponuku.
2. Otočením kolieska vyberte položku .





Poznámka

Albumy sú automaticky vytvorené a pomenované podľa roku + mesiaca. Miestne obrázky a videá z určitého mesiaca sú uložené v príslušnom albume. Napríklad obrázky a videá z júna 2024 sa uložia do albumu s názvom 202406.

3. Otáčaním kolieska vyberte album a stlačením kolieska doň vstúpte.
4. Otočením kolieska vyberte súbor na zobrazenie.
5. Stlačením kolieska zobrazíte vybraný súbor.



Poznámka

- Súbory sú usporiadané v chronologickom poradí, pričom najnovšie sú na začiatku. Ak sa vám nepodarí nájsť najnovšie nasnímané snímky alebo videá, skontrolujte nastavenie času a dátumu v zariadení. Pri prezeraní súborov môžete prepínať na iné súbory otočením kolieska.
- Pri prezeraní videí môžete stlačením kolieska prehrať alebo zastaviť video.
- Na odstránenie albumu alebo súboru môžete podržaním  +  vyvolať dialógové okno a podľa výzvy odstrániť album alebo súbor.

6.6 Exportovanie súborov

6.6.1 Exportovanie súborov prostredníctvom aplikácie HIKMICRO

Sight

Prostredníctvom aplikácie HIKMICRO Sight môžete získať prístup k albumom v zariadení a exportovať súbory do svojho telefónu.

Skôr, ako začnete

Nainštalujte si aplikáciu HIKMICRO Sight na svoj mobilný telefón.

Postup

Návod na používanie termografického objektívu

1. Spustíte aplikáciu HIKMICRO Sight a pripojíte zariadenie k aplikácii. Pozrite *Pripojenie aplikácie*.
2. Ťuknutím na možnosť **Médiá** získate prístup k albumom zariadenia.

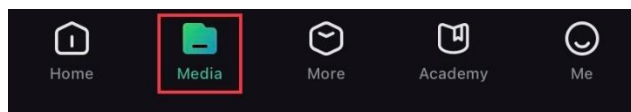

Obrázok 6-4 Prístup k albumom zariadenia

3. Ťuknutím na možnosť **Lokálne** alebo **Zariadenie** zobrazíte fotografie a videá.
 - **Lokálne:** Môžete prezerať súbory nasnímané v aplikácii.
 - **Zariadenie:** Zobrazia sa súbory na aktuálnom zariadení.



Poznámka

Fotografie alebo videá sa v možnosti **Zariadenie** nemusia zobrazíť. Potiahnutím nadol vykonajte obnovenie stránky.

4. Ťuknutím vyberte súbor a ťuknutím na možnosť **Stiahnuť** exportujete súbor do svojich lokálnych albumov v telefóne.



Obrázok 6-5 Exportovanie súborov



Poznámka

- Prejdite v aplikácii do ponuky **Ja** -> **Informácie** -> **Návod na používanie** a zobrazíte tak podrobnejšie informácie o činnosti.
 - Prístup k albumom zariadenia môžete získať aj ťuknutím na ikonu vľavo dolu v rozhraní živého zobrazenia.
 - Operácia exportovania sa môže líšiť kvôli aktualizáciám aplikácie. Na referenčné účely použite aktuálnu verziu aplikácie.
-

6.6.2

Exportovanie súborov prostredníctvom počítača

Táto funkcia slúži na exportovanie zaznamenaného videa a nasnímaných obrázkov.

Skôr, ako začnete

Skontrolujte, či je zariadenie počas pripájania kábla zapnuté.

Postup

1. Pripojte zariadenie k počítaču pomocou kábla typu C.

Návod na používanie termografického objektívu



Poznámka

Skontrolujte, či je zariadenie počas pripájania kábla zapnuté.

2. Otvorte priečinok s diskom počítača a vyberte disk zariadenia. Prejdite do priečinka DCIM a nájdite priečinok nazvaný podľa roka a mesiaca záznamu. Ak ste napríklad nasníмали obrázok alebo nahrali video v júni 2024, daný obrázok alebo video nájdete v priečinku **DCIM** -> **202406**.
 3. Vyberte súbory a skopírujte ich do počítača.
 4. Odpojte zariadenie od svojho počítača.
-





Poznámka

- Zariadenie zobrazuje obrázky, keď ho pripojíte k počítaču. Funkcie ako zaznamenávanie, snímanie a prístupový bod sú však zakázané.
 - Keď zariadenie pripojíte k počítaču prvýkrát, automaticky sa nainštaluje program na ovládanie disku.
-

7 Sys. nastavenia



7.1 Úprava dátumu

Postup

1. Podržaním kolieska zobrazte ponuku.
2. Prejdite do ponuky  **Rozšírené nastavenia** a otáčaním kolieska vyberte .
3. Stlačením kolieska prejdite do rozhrania nastavení.
4. Stlačením kolieska vyberte rok, mesiac alebo deň a otočením kolieska zmeňte číslo.
5. Podržaním kolieska uložíte nastavenia a ukončíte.

7.2 Synchronizácia času



Krok

1. Podržaním kolieska zobrazte ponuku.
2. Prejdite do ponuky  **Rozšírené nastavenia** a otáčaním kolieska vyberte .
3. Stlačením kolieska prejdite do rozhrania nastavení.
4. Otočením kolieska prepnete systém hodín. Na výber sú 24-hodinové a 12-hodinové hodiny. Ak vyberiete 12-hodinové hodiny, stlačte koliesko a potom otočením kolieska položku Dopoludnia alebo Popoludní.
5. Stlačením kolieska vyberte hodinu alebo minútu a otočením kolieska zmeňte číslo.
6. Podržaním kolieska uložíte nastavenia a ukončíte.

7.3 Nastavenie jazyka

Táto funkcia slúži na nastavenie jazyka zariadenia.

Postup



1. Podržaním kolieska zobrazte ponuku.
2. Prejdite do ponuky  **Rozšírené nastavenia** a otáčaním kolieska vyberte .

3. Stlačením kolieska prejdite do rozhrania nastavení.
4. Otočením kolieska vyberte potrebný jazyk a stlačením kolieska výber potvrďte.
5. Podržaním kolieska uložíte nastavenia a ukončíte.

7.4 Nastavenie jednotiek

Jednotku môžete prepnúť na meranie vzdialenosti.



Postup

1. Podržaním kolieska zobrazte ponuku.
2. Prejdite do ponuky  **Rozšírené nastavenia** a otáčaním kolieska vyberte .
3. Stlačením kolieska prejdite do rozhrania nastavení.
4. Otáčaním kolieska vyberte jednotku podľa potreby.
5. Podržaním kolieska uložíte nastavenia a ukončíte.

7.5 Uloženie diagnost. protokolu

Táto funkcia pomáha zhromažďovať a ukladať protokoly o prevádzke zariadenia na účely riešenia problémov.

Postup

1. Podržaním kolieska zobrazte ponuku.
2. Prejdite do ponuky  **Rozšírené nastavenia** a otáčaním kolieska vyberte .
3. Stlačením kolieska zapnete túto funkciu. Zariadenie začne zhromažďovať a zaznamenávať protokol zariadenia.
4. Stlačením kolieska vypnete funkciu po dokončení zhromažďovania diagnostických protokolov.





Poznámka

- Pri vypnutí diagnostického protokolu sa v rozhraní zobrazí výzva, ktorá informuje o priebehu zhromažďovania diagnostických protokolov. Túto operáciu nemožno prerušiť. Po dokončení zhromažďovania protokolov výzva zmizne.
- Ak potrebujete exportovať protokoly do profesionálnych zariadení, pripojte zariadenie k počítaču a skopírujte súbory protokolov uložené v priečinku protokolov v koreňovom adresári zariadenia. Pozrite

7.6 Zobrazenie informácií o zariadení



Postup

1. Podržaním kolieska zobrazte ponuku.
2. Prejdite do ponuky  **Rozšírené nastavenia** a otáčaním kolieska vyberte .
3. Stlačením kolieska potvrdíte. Môžete zobraziť informácie o zariadení, ako je verzia firmvéru, sériové číslo a dostupný ukladací priestor zariadenia.
4. Podržaním kolieska uložíte nastavenia a ukončíte.

7.7 Obnovenie zariadenia

Táto funkcia obnoví iba základné nastavenia zariadenia na predvolené výrobné nastavenia, ako je jas, kontrast a obraz v obr.



Postup

1. Podržaním kolieska zobrazte ponuku.
2. Prejdite do ponuky  **Rozšírené nastavenia** a otáčaním kolieska vyberte .
3. Stlačením kolieska obnovíte základné nastavenia zariadenia na predvolené hodnoty podľa výzvy.

7.8 Resetovať zariadenie

Táto funkcia vymaže všetok obsah a nastavenia vrátane základných nastavení, úložiska, hesla hotspotu a nulovania.

Postup

1. Podržaním kolieska zobrazte ponuku.
2. Prejdite do ponuky  **Rozšírené nastavenia** a otáčaním kolieska vyberte .
3. Stlačením kolieska obnovíte zariadenie na predvolené nastavenia podľa výzvy.

8 Najčastejšie otázky

8.1 Prečo je monitor vypnutý?

- Skontrolujte, či nemá zariadenie vybitú batériu, v pohotovostnom režime alebo je povolená funkcia **Automatické vypnutie**.
- Nechajte zariadenie nabíjať 5 minút a potom monitor znova skontrolujte.

8.2 Obraz nie je jasný, ako ho mám upraviť?

Nastavte dioptrický nastavovací krúžok alebo zaostrovací krúžok tak, aby bol obraz jasný. Pozrite si časť **Nastavenie dioptrie** alebo **Nastavenie zaostrenia**.

8.3 Neúspešné snímanie alebo zaznamenávanie. V čom je problém?

Skontrolujte nasledujúce položky.

- Či je zariadenie pripojené k počítaču. V tomto stave je snímanie alebo zaznamenávanie vypnuté.
- Či nie je úložný priestor plný.
- Či nemá zariadenie vybitú batériu.

8.4 Prečo počítač nedokáže identifikovať zariadenie?

Skontrolujte nasledujúce položky.

- Či je zariadenie pripojené k počítaču pomocou dodaného kábla USB.
- Ak používate iné káble USB, skontrolujte, či kábel nie je dlhší ako 1 m.

Právne informácie

©Hangzhou Microimage Software Co., Ltd. Všetky práva vyhradené.

Informácie o tomto návode

Táto príručka obsahuje pokyny na používanie a správu produktu. Obrázky, grafy, nákresy a všetky ďalšie informácie, ktoré sú v ňom uvedené, slúžia len na opis a vysvetlenie. Informácie uvedené v návode sa môžu zmeniť bez predchádzajúceho upozornenia v dôsledku aktualizácií firmvéru alebo iných príčin. Najnovšiu verziu tejto príručky nájdete na webovej lokalite HIKMICRO (www.hikmicrotech.com).

Používajte tento návod v súlade s pokynmi a radami odborníkov, ktorí sú vyškolení na obsluhu produktu.

Potvrdenia o ochranných známkach

 **HIKMICRO** a iné ochranné známky a logá spoločnosti HIKMICRO sú vlastníctvom spoločnosti HIKMICRO v rôznych jurisdikciách.

Iné ochranné známky a logá sú vlastníctvom príslušných majiteľov.

PRÁVNE VYHLÁSENIE O VYLÚČENÍ ZODPOVEDNOSTI

V MAXIMÁLNOM MOŽNOM ROZSAHU, KTORÝ POVOĽUJÚ PRÍSLUŠNÉ PRÁVNE PREDPISY, SA TÁTO PRÍRUČKA A OPÍSANÝ PRODUKT SPOLU S JEHO HARDVÉROM, SOFTVÉROM A FIRMVÉROM, DODÁVAJÚ V STAVE „AKO SÚ“ A „SO VŠETKÝMI PORUCHAMI A CHYBAMI“. SPOLOČNOSŤ HIKMICRO NEPOSKYTUJE ŽIADNE VÝSLOVNÉ ANI PREDPOKLADANÉ ZÁRUKY, OKREM INÉHO O PREDAJNOSTI, USPOKOJIVEJ KVALITE ALEBO VHODNOSTI NA KONKRÉTNY ÚČEL. POUŽÍVANIE PRODUKTU JE NA VAŠE VLASTNÉ RIZIKO. SPOLOČNOSŤ HIKMICRO V ŽIADNOM PRÍPADE NENESIE ZODPOVEDNOSŤ ZA ŽIADNE OSOBNÉ, NÁSLEDNÉ, NÁHODNÉ ALEBO NEPRIAME ŠKODY, OKREM INÉHO VRÁTANE ŠKÔD Z UŠLÉHO PODNIKATEĽSKÉHO ZISKU, PRERUŠENIA PODNIKANIA, STRATY ÚDAJOV, POŠKODENIA SYSTÉMOV ALEBO STRATY DOKUMENTÁCIE, ČI UŽ NA ZÁKLADE PORUŠENIA ZMLUVY, PREČINU (VRÁTANE NEDBALOSTI), ZODPOVEDNOSTI ZA PRODUKT ALEBO INAK V SÚVISLOSTI S POUŽÍVANÍM PRODUKTU, A TO ANI V PRÍPADE, AK BOLA SPOLOČNOSŤ HIKMICRO UPOZORNENÁ NA MOŽNOSŤ TAKÝCHTO ŠKÔD.

UZNÁVATE, ŽE Z POVAHY INTERNETU VYPLÝVAJÚ INHERENTNÉ BEZPEČNOSTNÉ RIZIKÁ A SPOLOČNOSŤ HIKMICRO NENESIE ŽIADNU ZODPOVEDNOSŤ ZA NEŠTANDARDNÚ PREVÁDZKU, ÚNIK OSOBNÝCH ÚDAJOV ANI ZA INÉ ŠKODY V DÔSLEDKU KYBERNETICKÉHO ÚTOKU, HAKERSKÉHO ÚTOKU, VÍRUSOVEJ INFEKCIE ALEBO INÝCH

BEZPEČNOSTNÝCH RIZÍK SIETE INTERNET; V PRÍPADE POTREBY VŠAK SPOLOČNOSŤ HIKMICRO POSKYTNE VČASNÚ TECHNICKÚ PODPORU.

SÚHLASÍTE S POUŽÍVANÍM TOHTO PRODUKTU V SÚLADE SO VŠETKÝMI PRÍSLUŠNÝMI ZÁKONMI A NESIETE VÝHRADNÚ ZODPOVEDNOSŤ ZA ZABEZPEČENIE, ABY VAŠE POUŽÍVANIE BOLO V SÚLADE S PRÍSLUŠNÝMI ZÁKONMI. STE OBZVLÁŠŤ ZODPOVEDNÍ ZA POUŽÍVANIE TOHTO PRODUKTU SPÔSOBOM, KTORÝ NEPORUŠUJE PRÁVA TRETÍCH STRÁN, OKREM INÉHO PRÁVA PUBLICITY, PRÁVA DUŠEVNÉHO VLASTNÍCTVA, PRÁVA NA OCHRANU ÚDAJOV A INÉ PRÁVA NA OCHRANU SÚKROMIA. TENTO PRODUKT NESMIETE POUŽÍVAŤ NA NEZÁKONNÝ LOV ZVIERAT, NARUŠOVANIE SÚKROMIA INÝCH, ANI NA ŽIADNY INÝ ÚČEL, KTORÝ JE NEZÁKONNÝ ALEBO POŠKODUJE VEREJNÝ ZÁUJEM. TENTO PRODUKT NESMIETE POUŽÍVAŤ NA ŽIADNE ZAKÁZANÉ ÚČELY VRÁTANE VÝVOJA ALEBO VÝROBY ZBRANÍ HROMADNÉHO NIČENIA, VÝVOJA ALEBO VÝROBY CHEMICKÝCH ALEBO BIOLOGICKÝCH ZBRANÍ, AKÝCHKOL'VEK AKTIVÍT V SÚVISLOSTI S AKOUKOL'VEK JADROVOU VÝBUŠNINOU ALEBO NEBEZPEČNÝM CYKLOM JADROVÉHO PALIVA, ALEBO NA PODPORU ZNEUŽÍVANIA ĽUDSKÝCH PRÁV.

DODRŽIAVAJTE VŠETKY ZÁKAZY A VÝNIMOČNÉ UPOZORNENIA VŠETKÝCH PLATNÝCH ZÁKONOV A PREDPISOV, NAJMÄ MIESTNYCH ZÁKONOV A PREDPISOV O STRELNÝCH ZBRANIACH A/ALEBO POĽOVNÍCTVE. PRED ZAKÚPENÍM ALEBO POUŽITÍM TOHTO VÝROBKU SI VŽDY POZRITE ŠTÁTNE USTANOVENIA A PREDPISY. UPOZORŇUJEME, ŽE PRED AKÝMKOL'VEK NÁKUPOM, PREDAJOM, MARKETINGOM A/ALEBO POUŽITÍM TOHTO VÝROBKU MOŽNO BUDETE MUSIEŤ POŽIADAŤ O POVOLENIA, CERTIFIKÁTY A/ALEBO LICENCIE. SPOLOČNOSŤ HIKMICRO NENESIE ZODPOVEDNOSŤ ZA ŽIADNE TAKÉTO NEZÁKONNÉ ALEBO NEVHODNÉ NÁKUPY, PREDAJ, MARKETING A KONEČNÉ POUŽITIE A ŽIADNE OSOBITNÉ, NÁSLEDNÉ, NÁHODNÉ ALEBO NEPRIAME ŠKODY, KTORÉ Z NICH VYPLÝVAJÚ.

V PRÍPADE AKÉHOKOL'VEK NESÚLADU MEDZI TOUTO PRÍRUČKOU A PRÍSLUŠNÝMI PRÁVNÝMI PREDPISMI MAJÚ PREDNOSŤ PRÍSLUŠNÉ PRÁVNE PREDPISY.

Regulačné informácie

Tieto ustanovenia platia len pre produkty s príslušným označením alebo údajom.

Vyhlásenie o súlade s predpismi EÚ



Tento produkt a dodané príslušenstvo, ak je to relevantné, sú takisto označené značkou „CE“, takže sú v súlade s príslušnými harmonizovanými európskymi normami uvedenými v smernici 2014/30/EÚ (EMCD), smernici 2014/35/EÚ (LVD), smernici 2011/65/EÚ (RoHS) a smernici 2014/53/EÚ.

Spoločnosť Hangzhou Microimage Software Co., Ltd. týmto vyhlasuje, že toto zariadenie (pozri štítok) je v súlade so smernicou 2014/53/EÚ.

Úplný text vyhlásenia o súlade pre EÚ je k dispozícii na tejto internetovej adrese:

<https://www.hikmicrotech.com/en/support/download-center/declaration-of-conformity/>

Frekvenčné pásma a výkon (pre CE)

Frekvenčné pásma a nominálne limity vysielacieho výkonu (vyžarovaný resp. vedený) platné pre nasledujúce rádiové zariadenia sú nasledovné:

Wi-Fi 2,4 GHz (2,4 GHz až 2,4835 GHz), 20 dBm

Ak vaše zariadenie bolo dodané bez napájacieho adaptéra, používajte napájací adaptér dodaný kvalifikovaným výrobcom. Podrobné požiadavky na napájanie nájdete v špecifikácii výrobku.

Ak vaše zariadenie bolo dodané bez batérie, používajte batériu dodanú kvalifikovaným výrobcom. Podrobné požiadavky na batériu nájdete v špecifikácii výrobku. Smernica 2012/19/EÚ (smernica o odpade z elektrických a elektronických zariadení): Produkty označené týmto symbolom sa v rámci Európskej únie nesmú likvidovať spolu s netriedeným komunálnym odpadom. Po zakúpení ekvivalentného nového zariadenia zrecyklujte produkt tým, že ho odovzdáte miestnemu dodávateľovi alebo ho zlikvidujete na určených zberných miestach. Ďalšie informácie nájdete na lokalite: www.recyclethis.info





Návod na používanie termografického objektívu



Smernica 2006/66/ES a príslušné doplnenia 2013/56/EÚ (smernica o batériách): Tento produkt obsahuje batériu, ktorá sa v rámci Európskej únie nesmie likvidovať spolu s netriedeným komunálnym odpadom. Konkrétne informácie o batérii nájdete v dokumentácii produktu. Batéria je označená týmto symbolom, ktorý môže obsahovať písmená označujúce obsah kadmia (Cd), olova (Pb) alebo ortuti (Hg). Zrecyklujte batériu tým, že ju odovzdáte dodávateľovi alebo ju zlikvidujete na určenom zbernom mieste. Ďalšie informácie nájdete na lokalite: www.recyclethis.info

Používané symboly

Symboly, ktoré sa môžu nachádzať v tomto dokumente, sú definované nižšie.

Symbol	Popis
 Poznámka	Poskytuje ďalšie informácie na zdôraznenie alebo doplnenie dôležitých bodov hlavného textu.
 Výstraha	Označuje potenciálne nebezpečnú situáciu, ktorá v prípade výskytu môže spôsobiť poškodenie zariadenia, stratu údajov, zníženie výkonu alebo neočakávané výsledky.
 Nebezpečenstvo	Označuje nebezpečenstvo s vysokou úrovňou rizika, ktoré môžu viesť k usmrteniu alebo vážnemu zraneniu, pokiaľ sa mu nepredíte.

Bezpečnostné pokyny

Tieto pokyny slúžia na zabezpečenie správneho používania produktu používateľom s cieľom predchádzať vzniku nebezpečenstva alebo majetkovým stratám. Pred použitím si pozorne prečítajte všetky bezpečnostné informácie.

Preprava

- Pri preprave ponechajte zariadenie v pôvodnom alebo podobnom balení.
- Po rozbalení si všetky obaly odložte na budúce použitie. V prípade výskytu poruchy bude potrebné, aby ste zariadenie vrátili do výrobcovi v pôvodnom obale. Pri preprave bez pôvodného obalu môže dôjsť k poškodeniu zariadenia a spoločnosť za to nebude niesť žiadnu zodpovednosť.
- Chráňte zariadenie pred pádom alebo nárazom. Zariadenie chráňte pred magnetickým rušením.

Zdroj napájania

- Ak bolo zariadenie dodané s napájacím adaptérom, použite iba dodaný adaptér. Ak napájací adaptér nie je dodaný, uistite sa, že napájací adaptér alebo iný zdroj napájania vyhovuje obmedzenému zdroju napájania. Parametre výstupu napájacieho zdroja nájdete na štítku produktu.
- Skontrolujte, či je zástrčka správne pripojená k napájacej zásuvke.
- K jednému napájacímu adaptéru NEPRIPÁJAJTE viacero zariadení, aby nedošlo k prehriatiu alebo riziku požiaru v dôsledku preťaženia.

Batéria

- Typ externej nabíjateľnej batérie je 18650 a veľkosť batérie musí byť 19 mm × 70 mm. Menovité napätie je 3,635 V jednosmerný prúd a kapacita batérie je 3200 mAh.
- Typ zabudovanej batérie je dobíjateľná lítium-iónová batéria a veľkosť batérie by mala byť 23 mm × 67 mm. Menovité napätie je 3,635 V a kapacita batérie je 3350 mAh.
- **VÝSTRAHA:** Riziko výbuchu v prípade výmeny batérie za nesprávny typ. Batériu nahrádzajte iba rovnakým alebo ekvivalentným typom.
- Batérie s nevhodnou veľkosťou nie je možné vložiť a môžu spôsobiť abnormálne vypnutie.
- Pri nevhodnej výmene batérie za nesprávny typ sa môže deaktivovať bezpečnostný prvok (napríklad pri niektorých typoch lítiových batérií).
- V prípade potreby si zakúpte batérie, ktoré odporúča výrobca.
- Batérie zakúpené používateľmi musia spĺňať príslušné medzinárodné normy o bezpečnosti batérií (napr. normy EN/IEC).
- Používajte batériu dodanú kvalifikovaným výrobcom. Podrobné

Návod na používanie termografického objektívu

požiadavky na batériu nájdete v špecifikácii výrobku.

- Použité batérie zlikvidujte podľa príslušných pokynov.
- Ak nebudete zariadenie dlhšiu dobu používať, vyberte z neho batériu.
- Pri dlhodobom uskladnení batériu každý polrok úplne nabite, čím zaistíte jej kvalitu. V opačnom prípade môže dôjsť k poškodeniu.
- Zabudovanú batériu nemožno rozoberať. V prípade potreby opravy sa obráťte na výrobcu.
- Pri nabíjaní zabezpečte, aby teplota batérie bola 0°C až 45°C (32°F až 113°F).
- Batériu nevkladajte do ohňa alebo horúcej rúry ani ju mechanicky nedrvtite ani nerezte, pretože by to mohlo spôsobiť výbuch.
- Batériu nenechávajte v prostredí s mimoriadne vysokou teplotou alebo nízkym tlakom vzduchu, čo môže viesť k výbuchu alebo úniku horľavých kvapalín alebo plynov.
- Počas nabíjania skontrolujte, či sa do 2 m od nabíjačky nenachádza žiadny horľavý materiál.
- NEUMIESTŇUJTE zariadenie s batériou alebo samotnou batériou do blízkosti zdroja tepla alebo ohňa. Vyvarujte sa priameho slnečného žiarenia.
- Batériu NEDÁVAJTE do dosahu detí.
- Batériu NEPREHĽTAJTE, aby nedošlo k popáleniu chemikáliami.

Údržba

- Ak produkt nepracuje správne, obráťte sa na predajcu alebo na najbližšie servisné stredisko. Nepreberáme žiadnu zodpovednosť za problémy spôsobené neoprávnenou opravou alebo údržbou.
- Pred demontážou a opravou zariadenia zo strany odborníkov sa uistite, že napájanie bolo odpojené.
- V prípade potreby zariadenie jemne utrite čistou handričkou a malým množstvom etanolu.
- Ak sa zariadenie používa spôsobom, ktorý výrobca neuvádza, môže dôjsť k zníženiu ochrany poskytovanej zariadením.
- Objektív čistite mäkkou a suchou tkaninou alebo papierovým obrúskom, aby sa nepoškriabal.

Prevádzkové prostredie

- Zabezpečte, aby prevádzkové prostredie spĺňalo požiadavky zariadenia. Prevádzková teplota musí byť -30 °C až 55 °C (-22 °F až 131 °F) a prevádzková vlhkosť musí byť 5 % až 95 %.
- Zariadenie NEVYSTAVUJTE silnému elektromagnetickému žiareniu ani prašnému prostrediu.
- Šošovkou NEMIERTE na slnko ani na žiadny iný silný zdroj svetla.
- Zariadenie umiestnite v suchom a dobre vetranom prostredí.
- Pri používaní akéhokoľvek laserového vybavenia zabezpečte, aby objektív zariadenia nebol vystavený laserovému lúču, inak sa môže vypáliť.

Návod na používanie termografického objektívu

- Nemontujte zariadenie na povrchy, ktoré vibrujú, ani na miesta vystavené nárazom (zanedbanie môže spôsobiť poškodenie zariadenia).
- Toto zariadenie nie je vhodné na používanie na miestach, na ktorých sa môžu vyskytovať deti.

Stav núdze

Ak zo zariadenia vychádza dym, zápach alebo hluk, ihneď vypnite napájanie, odpojte napájací kábel a obráťte sa na servisné stredisko.

Obmedzená záruka

Naskenujte QR kód, aby ste získali záručné podmienky produktu.



Adresa výrobcu

Miestnosť 313, Krídlo B, Budova 2, Ulica Danfeng 399, Obvod Xixing, Okres Binjiang, Hangzhou, Zhejiang 310052, Čína

Hangzhou Microimage Software Co., Ltd.

POZNÁMKA O SÚLADE S PREDPISMI: Produkty z radu teplocitlivých prístrojov môžu podliehať exportnej regulácii v rôznych krajinách alebo regiónoch vrátane napríklad Spojených štátov amerických, Európskej únie, Spojeného kráľovstva prípadne aj krajín Wassenaarskeho usporiadania. Ak máte v úmysle prenášať, exportovať alebo re-exportovať produkty z radu teplocitlivých prístrojov cez hranice medzi rôznymi krajinami, poraďte sa so svojim odborným expertom na legislatívu alebo súlad s predpismi alebo miestnymi úradmi verejnej správy, či existuje povinnosť mať exportné povolenie.



 Hikmicro Hunting.Global

 Hikmicro Hunting.Global

 HIKMICRO Outdoor

 HIKMICRO

 www.hikmicrotech.com

 support@hikmicrotech.com

UD38904B