

Manuale dell'utente

Termocannocchiale monocolare

CONDOR LRF 2.0 SERIE

V5.5.118 202412



Contatti

INDICE

1	Panoramica	1
1.1	Descrizione del dispositivo	1
1.2	Funzione principale	1
1.3	Aspetto.....	2
2	Preparazione	5
2.1	Installazione della batteria.....	5
2.1.1	Istruzioni relative alla batteria.....	5
2.1.2	Installazione della batteria	5
2.2	Collegamento del cavo	6
2.3	Fissaggio della tracolla	6
2.4	Fissaggio della cinghia	7
2.5	Utilizzare la borsa per il trasporto	8
2.6	Accensione/spegnimento.....	9
2.7	Spegnimento automatico dello schermo.....	10
2.8	Descrizione del menu.....	10
2.9	Connessione con l'app.....	11
2.10	Stato del firmware.....	12
2.10.1	Verifica dello stato del firmware	12
2.10.2	Aggiornamento del dispositivo	12
3	Impostazioni immagine	14
3.1	Regolazione diottria	14
3.2	Regolazione messa a fuoco	14
3.3	Regolazione della luminosità.....	15
3.4	Regolazione del contrasto	15
3.5	Regolazione della tonalità.....	15
3.6	Regolazione della nitidezza	16
3.7	Selezione della Modalità dell'Inquadratura.....	17
3.8	Impostazione tavolozze.....	17
3.8.1	Tavolozze personalizzate.....	17
3.8.2	Cambio tavolozze	18
3.9	Regolazione dello zoom digitale	20
3.10	Impostazione della modalità Picture in Picture.....	20
3.11	Zoom Pro	21
3.12	Correzione a campo piatto	22
3.13	Correzione dei pixel difettosi	22
4	Misurazione della distanza	23
5	Impostazioni generali.....	25
5.1	Impostazione OSD.....	25
5.2	Impostazione dello stile dello schermo	25
5.3	Impostazione del logo del brand.....	25
5.4	Funzione di prevenzione della bruciatura del rilevatore.....	26
5.5	Tracciamento del punto più caldo.....	26
5.6	Acquisizione di immagini e video.....	27
5.6.1	Acquisizione immagini	27

Manuale dell'utente del termocannocchiale monoculare

5.6.2	Impostazione audio	27
5.6.3	Registrazione di video	27
5.6.4	Visualizzazione Album Locale	28
5.7	Esportazione dei file.....	29
5.7.1	Esportazione dei file tramite HIKMICRO Sight.....	29
5.7.2	Esportazione dei file tramite PC	30
6	Impostazioni di sistema.....	31
6.1	Modifica della data.....	31
6.2	Regolare l'ora	31
6.3	Impostare la lingua.....	31
6.4	Trasmissione dello schermo del dispositivo a un PC	32
6.5	Impostazione unità di misura	32
6.6	Salva registro diagnosi.....	32
6.7	Visualizzazione delle informazioni del dispositivo	33
6.8	Ripristino del dispositivo.....	33
6.9	Reimposta il dispositivo.....	33
7	Domande frequenti.....	35
7.1	Perché l'indicatore di carica lampeggia in modo anomalo?.....	35
7.2	Perché l'indicatore di alimentazione è spento?	35
7.3	L'immagine non è nitida; come regolarla?	35
7.4	Impossibile acquisire immagini o registrare video. Qual è il problema?	35
7.5	Perché il PC non riconosce il dispositivo?	35

1 Panoramica

1.1 Descrizione del dispositivo

HIKMICRO CONDOR LRF 2.0 Series è un termocannocchiale monocolare potente e innovativo dotato di un rilevatore a infrarossi ad alte prestazioni. I campi di applicazione principali del dispositivo sono la caccia nei boschi e nei campi, l'osservazione degli uccelli, la ricerca di animali, l'escursionismo e le attività di soccorso in qualsiasi condizione di luminosità e meteorologica.

- Grazie a un valore NETD inferiore a 15 mK e al sistema di immagini shutterless, questo cannocchiale garantisce un'esperienza di osservazione ottimale con immagini di qualità ultranitida e riconoscimento dei dettagli senza il disturbo dell'otturatore.
- Dotato di un telemetro laser da 1000 m, è in grado di misurare accuratamente la distanza in qualsiasi condizione.

1.2 Funzione principale

- **Zoom Pro:** Un algoritmo avanzato di elaborazione delle immagini ingrandite assicura la migliore ottimizzazione possibile delle immagini durante l'utilizzo dello zoom digitale.
- **HSIS (HIKMICRO Sistema di Immagini Shutterless):** Si tratta di un processo di apprendimento dinamico senza perdita della qualità dell'immagine. In questo modo si elimina la necessità di pause di calibrazione periodiche, garantendo di non perdere mai un momento critico sul campo.
- **Album locale:** L'album locale memorizza le immagini e i video acquisiti, che aiutano a capire se si hanno chance di centrare il bersaglio nell'immediatezza.
- **Misurazione della distanza:** Il dispositivo è in grado di misurare la distanza tra il bersaglio e la posizione di osservazione.
- **Spegnimento automatico dello schermo:** questa funzione consente al dispositivo di entrare in modalità standby e di riattivarsi quando viene modificata l'angolazione. La funzione oscura lo schermo per risparmiare energia e aumentare la durata della batteria.
- **Connessione con l'app:** Il dispositivo consente di acquisire immagini istantanee, registrare video e impostare i parametri tramite l'app HIKMICRO Sight attraverso la connessione a un telefono mediante hotspot Wi-Fi.

1.3

Aspetto



Nota

- L'aspetto può variare a seconda del modello. Fare riferimento al prodotto reale.
- Le immagini del manuale sono unicamente a scopo illustrativo. Fare riferimento al prodotto reale.







Figura 1-1 Aspetto

Tabella 1-1 Descrizione dei componenti

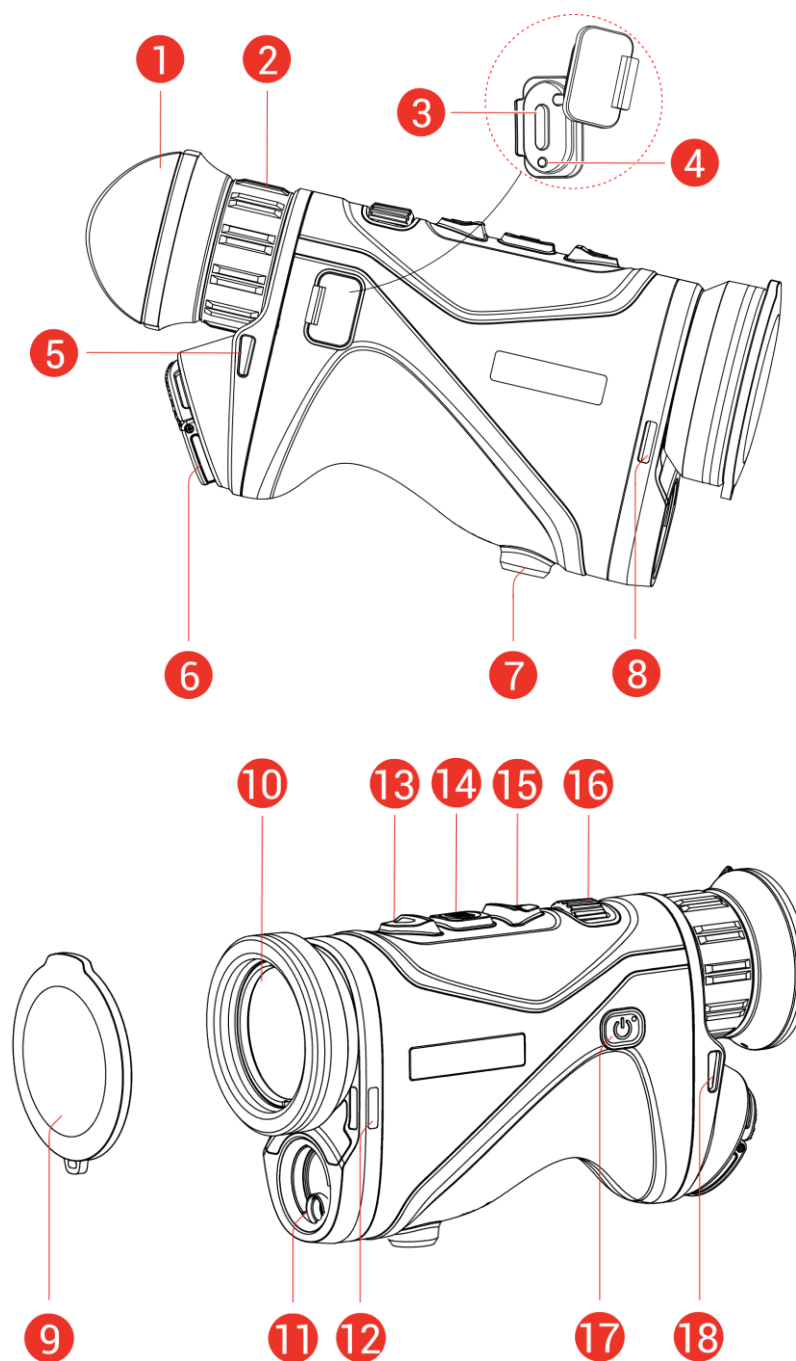
N.	Componente	Descrizione
1	Oculare	L'elemento posizionato più vicino all'occhio per visualizzare il bersaglio.
2	Ghiera di regolazione diottrica	Regola l'impostazione delle diottrie.
3	Interfaccia Type-C	Collegare il dispositivo alla fonte di alimentazione o trasmettere dati con un cavo type-C.
4	Indicatore dello stato di ricarica	<ul style="list-style-type: none"> ● Lampeggia in verde e rosso: si è verificato un errore. ● Rosso fisso: Ricarica in corso. ● Verde fisso: Carica completata.
5, 8, 12, 18	Punto di fissaggio della cinghia	In questo punto viene fissata la tracolla o la cinghia da polso.
6	Vano batterie	Contiene le batterie.
7	Supporto per treppiede	Consente il montaggio del treppiede.
9	Copriobiettivo	Protegge l'obiettivo da polvere e graffi.
10	Obiettivo termico	Per immagini termiche.
11	Telemetro laser	Misura la distanza del bersaglio con il laser.
13	 Pulsante Su	<p>Modalità senza menu:</p> <ul style="list-style-type: none"> ● Pressione: attiva la telemetria laser. ● Doppia pressione: Disattiva la telemetria laser. ● Pressione lunga: Avvia/interrompi la registrazione video. <p>Modalità menu: movimento in su.</p>
14	 Pulsante della modalità	<p>Modalità senza menu:</p> <ul style="list-style-type: none"> ● Pressione: cambio tavolozze. ● Pressione lunga: accedere al menu. <p>Modalità menu:</p> <ul style="list-style-type: none"> ● Pressione: confermare/impostare i parametri. ● Pressione lunga: salvare e uscire dal menu.
15	 Pulsante Giù	<p>Modalità senza menu:</p> <ul style="list-style-type: none"> ● Pressione: cambio dello zoom digitale. ● Pressione lunga: correggere le difformità del display (FFC). <p>Modalità menu: movimento in giù.</p>

N.	Componente	Descrizione
16	Manopola di messa a fuoco	Consente di regolare la messa a fuoco per avere dei bersagli chiari.
17	 Pulsante di alimentazione	<ul style="list-style-type: none">● Pressione: modalità standby/riattivazione dispositivo.● Pressione lunga: accensione/spegnimento.
13 + 14	Pulsante Su + Pulsante della modalità	Pressione breve per l'acquisizione di un'istantanea.



Nota

- La spia di alimentazione emette una luce rossa fissa quando il dispositivo è acceso.
 - Quando la funzione di spegnimento automatico dello schermo è abilitata, se si preme  per accedere alla modalità standby, è anche possibile inclinare o ruotare il dispositivo per riattivarlo. Per i dettagli, consultare il *Spegnimento automatico dello schermo*.
-

2 Preparazione

2.1 Installazione della batteria

2.1.1 Istruzioni relative alla batteria

- Il dispositivo supporta una batteria 21700 agli ioni di litio rimovibile. Le dimensioni della batteria devono essere pari a 22,3 mm × 76 mm. La tensione e la capacità nominale della batteria è di 3,59 V/5500 mAh.
- Se il coperchio del vano batterie è sporco, pulire i terminali con un panno pulito per garantire una migliore conduttività.
- Prima del primo utilizzo, caricare la batteria con il caricabatterie per più di quattro ore.
- Estrarre la batteria se il dispositivo non viene utilizzato per lunghi periodi di tempo.

2.1.2 Installazione della batteria

Inserimento della batteria nell'apposito scomparto.

Procedura

1. Sollevare la linguetta (1) e ruotare il coperchio del vano batteria in senso antiorario (2) per allentarlo.



Figura 2-1 Aprire il coperchio del vano batteria

2. Inserire la batteria nel vano, come indicato dal polo positivo e negativo.

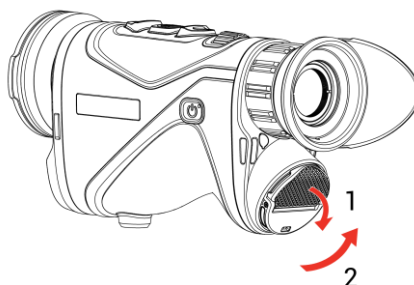

Figura 2-2 Inserimento della batteria

3. Inserire il coperchio del vano batteria (3) e ruotarlo in senso orario (4) finché non risulta serrato e bloccato in posizione.

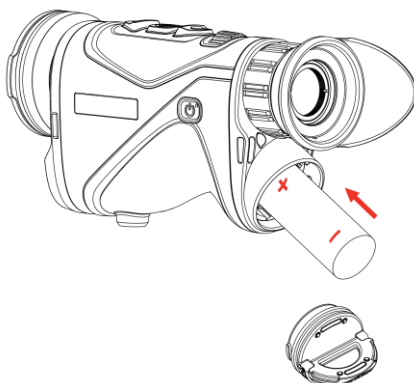

Figura 2-3 Chiusura del coperchio

2.2 Collegamento del cavo

Procedura

1. Sollevare il coperchio della porta Type-C.
2. Per caricare il dispositivo, collegarlo all'alimentatore utilizzando un cavo USB-C. In alternativa, collegare il dispositivo al PC per esportare i file.

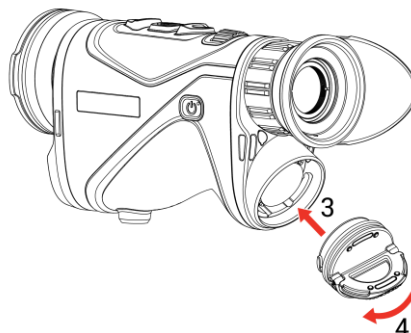

Figura 2-4 Connessione USB

Figura 2-5

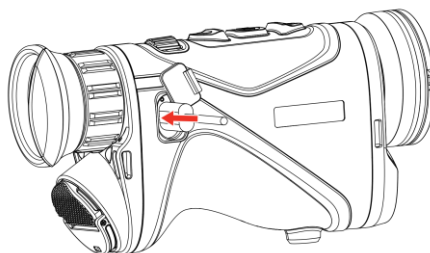

Nota

- Dopo avere installato la batteria nell'apposito vano del dispositivo, caricare quest'ultimo.
 - La temperatura di ricarica deve essere compresa tra 0 °C e 50 °C (da 32 °F a 122 °F).
 - È possibile utilizzare l'apposito alimentatore per caricare la batteria.
 - Se la batteria non viene usata per un periodo prolungato, caricarla con un caricabatteria prima dell'uso. In questa situazione, la carica Type-C del dispositivo non è supportata.
-

2.3 Fissaggio della tracolla

Procedura

1. Infilare un'estremità della tracolla in un punto di attacco.



Figura 2-6 Inserimento della tracolla nel punto di attacco

2. Far passare la tracolla attraverso la fibbia e stringerla, come mostrato nella figura.

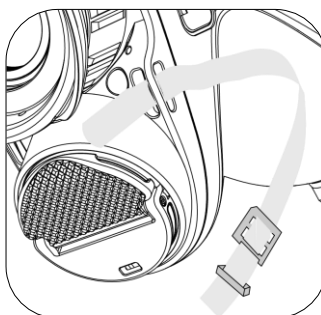

Figura 2-7 Inserimento della tracolla nella fibbia

3. Infilare la tracolla nell'apposito passante.

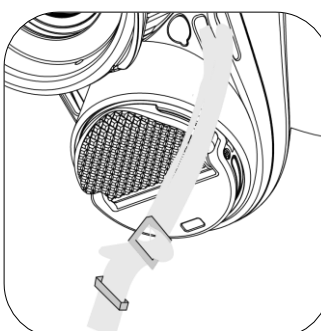

Figura 2-8 Inserimento della tracolla nel passante

4. Ripetere i passaggi precedenti per completare il montaggio e regolare la lunghezza della tracolla secondo necessità.

2.4 Fissaggio della cinghia

Procedura

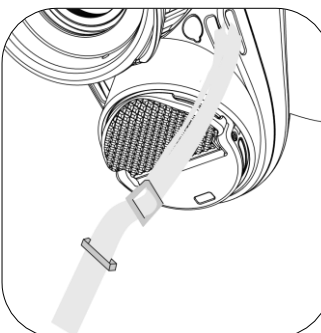
1. Far scorrere un'estremità della cinghia da polso attraverso il punto di attacco.

2. Infilare la cinghia da polso attraverso la fibbia e allacciarla in sicurezza.
3. Ripetere i passaggi precedenti per completare il montaggio.
4. Regolare la tensione della cinghia da polso in base alle proprie esigenze.



Figura 2-9 Fissaggio della cinghia

2.5 Utilizzare la borsa per il trasporto

La borsa per il trasporto è dotata di un cinturino di sicurezza e di un sistema MOLLE per un trasporto confortevole e per garantire la sicurezza del dispositivo. È possibile regolare la lunghezza del cinturino in base alle proprie preferenze. La borsa può essere trasportata con opzioni flessibili:

- La borsa per il trasporto è dotata di 4 anelli di fissaggio, in modo da poter collegare il cinturino di sicurezza alla borsa come borsa a tracolla o marsupio da collo.

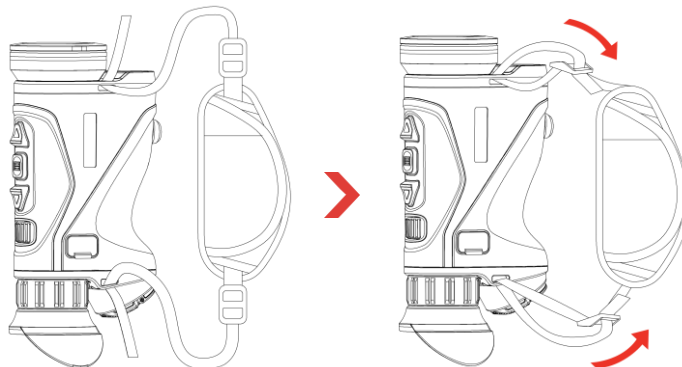



Figura 2-10 Fissare il cinturino di sicurezza alla borsa

- La borsa da trasporto può essere agganciata ad altri zaini MOLLE compatibili utilizzando i cinturini MOLLE per una maggiore capacità di trasporto e un facile accesso.
- La borsa da trasporto può essere fissata a una cintura tattica o a una cintura normale come marsupio.

2.6 Accensione/spegnimento

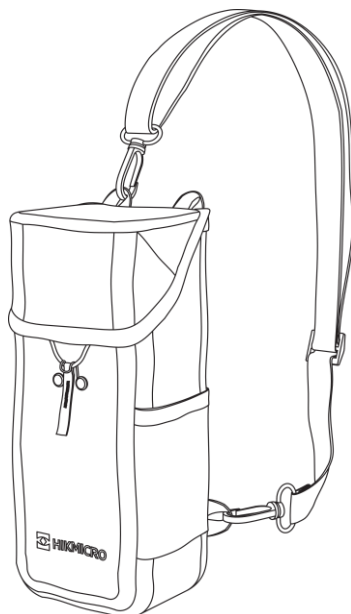
Accensione

Quando la batteria è sufficientemente carica, tenere premuto  per accendere il dispositivo.

Spegnimento

Quando il dispositivo è acceso, tenere premuto  per spegnerlo.











Nota

- Quando si spegne il dispositivo, compare un conto alla rovescia. Premere un pulsante qualsiasi se si desidera interrompere il conto alla rovescia e annullare lo spegnimento.
 - Lo spegnimento automatico a seguito della batteria scarica non può essere annullato.
-

Spegnimento automatico



È possibile impostare il tempo di spegnimento automatico del dispositivo.

Procedura

1. Tenere premuto  per visualizzare il menu.
 2. Accedere a  **Impostazioni avanzate** e premere  o  per selezionare .
 3. Premere  o  per scegliere il tempo di spegnimento automatico necessario, quindi premere  per confermare.
 4. Tenere premuto  per salvare le impostazioni e uscire.
-



Nota







- Fare riferimento all'icona della batteria per valutarne la carica.  significa che la batteria è completamente carica,  che la batteria è scarica,  che si è verificata un'anomalia durante la ricarica.
 - Quando la batteria è scarica, ricaricarla.
-

- Lo spegnimento automatico funziona solo quando il dispositivo non è in funzione e non è collegato con l'app HIKMICRO Sight.
 - Il conto alla rovescia di spegnimento automatico si riavvia quando il dispositivo è riattivato dalla modalità di standby o al riavvio del dispositivo.
-

2.7 Spegnimento automatico dello schermo

La funzione di spegnimento automatico dello schermo funzione oscura lo schermo per risparmiare energia e aumentare la durata della batteria.

Procedura

1. Abilitare lo spegnimento automatico dello schermo.
 - 1) Tenere premuto  per visualizzare il menu.
 - 2) Accedere a  **Impostazioni avanzate** e premere \triangle o ∇ per selezionare .
 - 3) Premere  per abilitare lo spegnimento automatico dello schermo.
 - 4) Tenere premuto  per salvare le impostazioni e uscire.
2. Il dispositivo entra in modalità standby con una delle seguenti operazioni quando il display è acceso:
 - Inclinare il dispositivo verso il basso con un angolo compreso tra 70° e 90°.
 - Ruotare il dispositivo orizzontalmente da 75° a 90°.
 - Tenere immobile il dispositivo e non muoverlo per 5 minuti.
3. È possibile seguire uno di questi metodi per riattivare il dispositivo quando lo schermo è spento:
 - Inclinare il dispositivo verso il basso con un angolo compreso tra 0° e 60° o verso l'alto con un angolo compreso tra 0° e 90°.
 - Ruotare il dispositivo orizzontalmente da 0° a 75°.
 - Premere  per riattivare il dispositivo.



Nota

Dopo aver abilitato lo spegnimento automatico dello schermo, quando si accede al menu, lo spegnimento automatico dello schermo non ha effetto finché non si esce dal menu.

2.8 Descrizione del menu

Nell'interfaccia di visualizzazione live, premere  per mostrare il menu.

- Premere \triangle per scorrere verso l'alto.
- Premere ∇ per scorrere verso il basso.

- Premere  per confermare e tenerlo premuto per uscire dal menu.



Figura 2-11 Menu dispositivo (stile schermo circolare)



Figura 2-12 Menu dispositivo (stile schermo quadrato)

2.9 Connessione con l'app

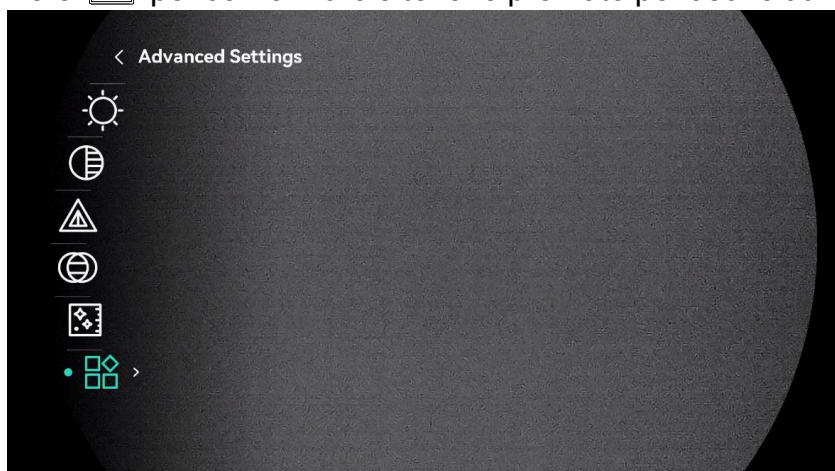
Collegare il dispositivo all'app HIKMICRO Sight tramite hotspot; sarà possibile acquisire immagini, registrare video o configurare parametri sul telefono.

Procedura

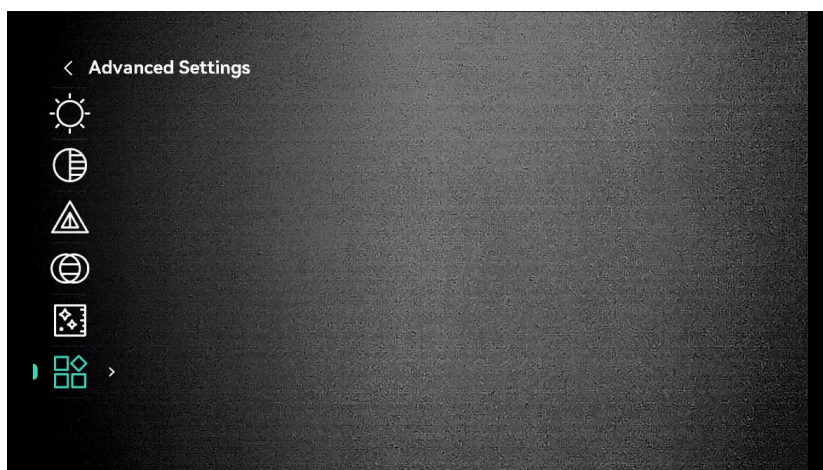



1. Cercare l'app HIKMICRO Sight nell'App Store (per iOS) o su Google Play™ (per Android) e scaricarla, oppure scansionare il codice QR per scaricarla e installarla.



Per Android



Per iOS

2. Tenere premuto  per visualizzare il menu.
3. Accedere a  **Impostazioni avanzate** e premere \triangle o ∇ per selezionare .
4. Premere  per accedere alla schermata di configurazione.
5. Premere \triangle o ∇ per selezionare **Hotspot_2.4G** o **Hotspot_5G**. La funzione hotspot è attivata ed è visualizzata la password dell'hotspot.
6. Attivare la connettività WLAN del telefono e connettersi all'hotspot.
 - Nome dell'hotspot: HIKMICRO_numero di serie
 - Password hotspot: Andare in **Hotspot** nel menu per verificare la password.
7. Avviare l'app e connettere il cellulare al dispositivo. È possibile visualizzare la schermata del dispositivo sul telefono.



Nota

Se si inserisce per diverse volte una password errata, il dispositivo non si conatterà all'app. Consultare *Reimposta il dispositivo* per reimpostare il dispositivo e riconnetterlo all'app.

2.10 Stato del firmware

2.10.1 Verifica dello stato del firmware

Procedura

1. Avviare HIKMICRO Sight e collegare il dispositivo all'app.
2. Verificare se è presente una richiesta di aggiornamento sull'interfaccia di gestione del dispositivo. Se non c'è alcuna richiesta di aggiornamento, la versione del firmware è la più recente. Se il punto rosso è visibile, la versione del firmware non è la più recente.



Figura 2-13 Verifica dello stato del firmware

3. Se la versione del firmware non è la più recente, aggiornare il dispositivo (opzionale). Consultare la sezione *Aggiornamento del dispositivo*.

2.10.2 Aggiornamento del dispositivo

Aggiornamento del dispositivo con HIKMICRO Sight

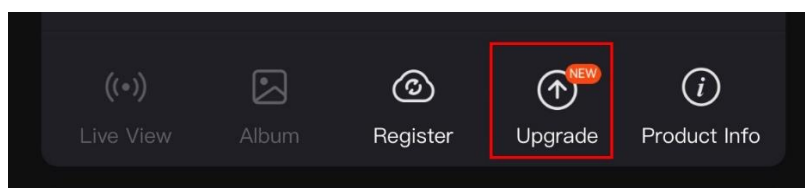
Procedura

1. Aprire HIKMICRO Sight e collegare il dispositivo all'app.
2. Toccare la richiesta di aggiornamento per accedere all'interfaccia di aggiornamento del firmware.
3. Toccare **Aggiorna** per avviare l'aggiornamento.



Nota





La procedura può variare a seconda degli aggiornamenti dell'app effettuati. Fare riferimento alla versione corrente dell'app.

Aggiornamento del dispositivo tramite PC

Prima di iniziare

Procurarsi il pacchetto di aggiornamento in anticipo.

Procedura

1. Tenere premuto  per visualizzare il menu.
2. Accedere a  **Impostazioni avanzate** e premere \triangle o ∇ per selezionare .
3. Premere  per accedere alla schermata di configurazione.
4. Premere \triangle o ∇ per selezionare **Unità flash USB**.
5. Collegare il dispositivo al PC con il cavo Type-C.
6. Accedere al disco rilevato, copiare il file di aggiornamento e incollarlo nella directory principale del dispositivo.
7. Scollegare il dispositivo dal PC.
8. Riavviare il dispositivo, che si aggiornerà automaticamente. La procedura di aggiornamento sarà visibile nella schermata principale.



Attenzione

Durante la trasmissione del pacchetto di aggiornamento, verificare che il dispositivo sia collegato al PC. In caso contrario l'aggiornamento potrebbe non riuscire, il firmware potrebbe subire danni ecc.

3 Impostazioni immagine

3.1 Regolazione diottria

Verificare che l'oculare copra l'occhio e mirare il bersaglio. Regolare la ghiera di regolazione della diottria finché il testo OSD o l'immagine non appaiono nitidi.



Figura 3-1 Regolazione diottria



Nota

Durante la regolazione della diottria, NON TOCCARE la superficie dell'obiettivo ed evitare di graffiarla.

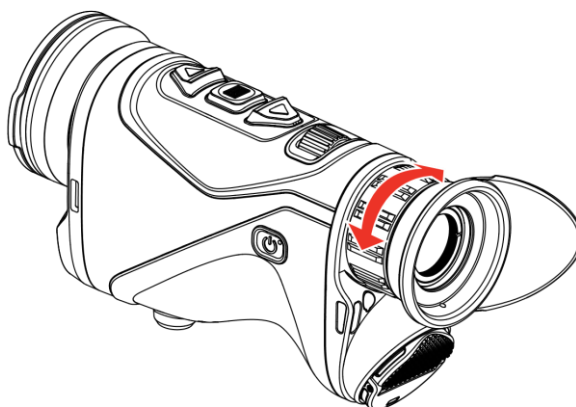
3.2 Regolazione messa a fuoco

Ruotare leggermente la ghiera di messa a fuoco per regolare la lente dell'obiettivo fintantoché l'immagine non sarà chiara.



Figura 3-2 Regolazione messa a fuoco





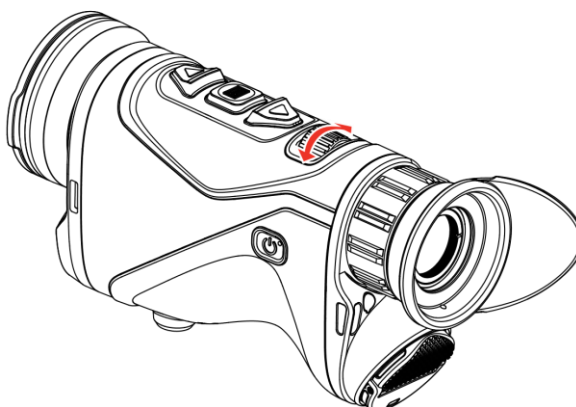

Nota

Durante la regolazione della messa fuoco, NON TOCCARE la superficie dell'obiettivo per evitare di sporcarla.

3.3 Regolazione della luminosità





È possibile regolare la luminosità dello schermo dal menu.

Procedura

1. Tenere premuto  per visualizzare il menu.
2. Premere \triangle o ∇ per selezionare  e premere  per confermare.
3. Premere \triangle o ∇ per regolare la luminosità del display.
4. Tenere premuto  per salvare le impostazioni e uscire.





3.4 Regolazione del contrasto

Procedura

1. Tenere premuto  per visualizzare il menu.
2. Premere \triangle o ∇ per selezionare  e premere  per confermare.
3. Premere \triangle o ∇ per regolare il contrasto.
4. Tenere premuto  per salvare e uscire.

3.5 Regolazione della tonalità

Procedura

1. Tenere premuto  per visualizzare il menu.
2. Premere \triangle o ∇ per selezionare  e premere  per confermare.
3. Premere \triangle o ∇ per selezionare una tonalità. È possibile scegliere tra le opzioni **Calda** e **Fredda**.
4. Tenere premuto  per salvare e uscire.



Figura 3-3 Regolazione della tonalità

3.6 Regolazione della nitidezza

Procedura



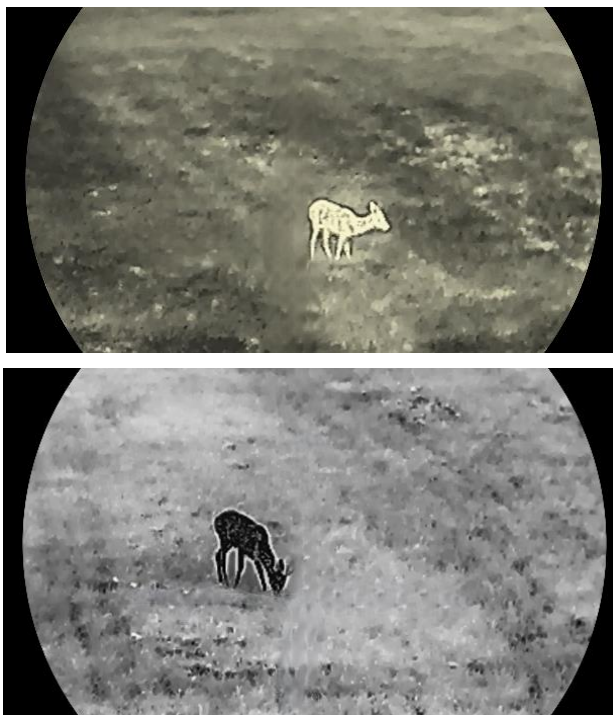





1. Tenere premuto  per visualizzare il menu.
2. Premere  o  per selezionare  e premere  per confermare.
3. Premere  o  per regolare la nitidezza.
4. Tenere premuto  per salvare e uscire.













Figura 3-4 Confronto tra regolazioni della nitidezza

3.7 Selezione della Modalità dell'Inquadratura

È possibile scegliere la scena più opportuna in base allo scenario di utilizzo effettivo per migliorare l'effetto della visualizzazione.

Procedura







1. Tenere premuto  per visualizzare il menu.
2. Accedere a  **Impostazioni avanzate**, selezionare  e premere  per confermare.
3. Premere  o  per selezionare le modalità dell'inquadratura, quindi premere  per confermare.
 - **Osservazione:** La modalità Osservazione è consigliata per le inquadrature normali.
 - **Rilevamento:** La modalità Rilevamento è consigliata per la caccia.
4. Tenere premuto  per salvare le impostazioni e uscire.

3.8 Impostazione tavolozze

Si possono selezionare diverse tavolozze per visualizzare la stessa scena con effetti diversi.

3.8.1 Tavolozze personalizzate

Procedura

1. Tenere premuto  per visualizzare il menu.
2. Accedere a  **Impostazioni avanzate** e premere  o  per selezionare .
3. Premere  per accedere all'interfaccia delle impostazioni.

4. Premere \triangle o ∇ per selezionare le tavolozze necessarie, quindi premere  per abilitarle.



Nota

Occorre abilitare almeno una tavolozza.

5. Tenere premuto  per salvare le impostazioni e uscire.

3.8.2

Cambio tavolozze

Premere  nell'interfaccia di vista live per cambiare le tavolozze selezionate.

Caldo bianco

La parte calda è visualizzata in un colore chiaro. Quanto maggiore è la temperatura, tanto più chiaro sarà il colore.



Nero intenso

La parte calda è visualizzata in un colore scuro. Quanto maggiore è la temperatura, tanto più scuro sarà il colore.



Caldo rosso

La parte calda è visualizzata in rosso. Quanto maggiore è la temperatura, tanto più intenso sarà il rosso.



Fusione

Al variare della temperatura, da alta a bassa, l'immagine è colorata in bianco, giallo, rosso, rosa a viola.



Monocromatico rosso

L'intera immagine è visualizzata in rosso. Quanto maggiore è la temperatura, tanto più chiaro sarà il colore.

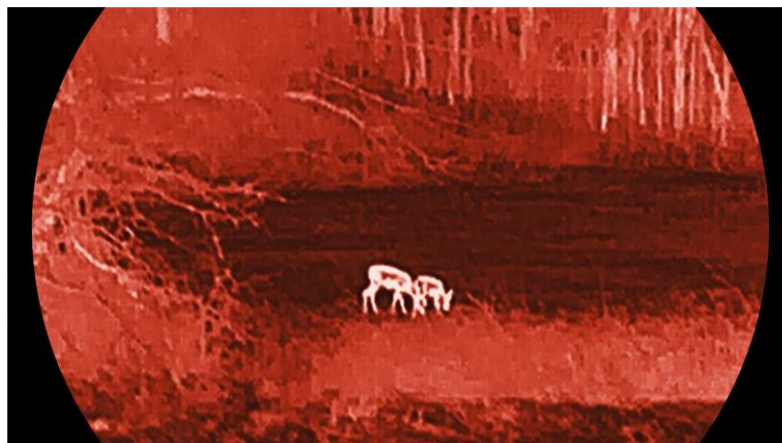

Monocromatico verde

L'intera immagine è visualizzata in verde. Quanto maggiore è la temperatura, tanto più chiaro sarà il colore.



3.9 Regolazione dello zoom digitale

Tramite questa funzione è possibile ingrandire e ridurre l'immagine. Premere ∇ nell'interfaccia di vista live per alternare il fattore di zoom digitale fra 1x, 2x, 4x e 8x.







Nota

- Quando si cambia il rapporto di zoom digitale, sulla sinistra dell'interfaccia viene mostrato l'ingrandimento effettivo (ingrandimento effettivo = ingrandimento ottico dell'obiettivo \times rapporto di zoom digitale). Ad esempio, se l'ingrandimento ottico dell'obiettivo è 2,8x e il rapporto di zoom digitale è 2x, l'ingrandimento effettivo è 5,6x.
 - Il fattore di zoom può variare a seconda del modello. Fare riferimento al prodotto reale.
-

3.10 Impostazione della modalità Picture in Picture

Procedura

1. Tenere premuto  per visualizzare il menu.
2. Accedere a  **Impostazioni avanzate** e premere \triangle o ∇ per selezionare .
3. Premere  per abilitare la funzione.

Risultati

Quando è attivato il PIP, il centro dell'immagine viene mostrato nella parte superiore centrale dell'interfaccia.



Figura 3-5 Impostazione della modalità PIP



Nota





- Se la funzione PIP è attiva, quando si regola lo zoom digitale viene ingrandita solo la visualizzazione PIP.
 - La visualizzazione PIP mostra temporaneamente il fattore di zoom quando si regola lo zoom digitale del dispositivo.
-

3.11

Zoom Pro

La funzione Zoom Pro serve per il miglioramento dei dettagli dell'immagine ingrandita. Quando si abilita questa funzione, i dettagli dell'immagine di visualizzazione live ingrandita verranno migliorati.

Procedura

1. Tenere premuto  per visualizzare il menu.
2. Premere \triangle o ∇ per selezionare , quindi premere  per abilitarlo.
3. Tenere premuto  per salvare le impostazioni e uscire.

Risultati

I dettagli dell'immagine della visualizzazione live ingrandita vengono migliorati.



Nota

Se la funzione PIP è abilitata, Zoom Pro viene attivato solo nella vista PIP.











3.12 Correzione a campo piatto

Questa funzione consente di correggere eventuali difformità del display. Tenere premuto  nella vista live per correggere le difformità del display.

3.13 Correzione dei pixel difettosi

Il dispositivo può correggere i pixel difettosi che non vengono visualizzati come previsto.

Procedura

1. Tenere premuto  per visualizzare il menu.
2. Accedere a  **Impostazioni avanzate** e premere  o  per selezionare .
3. Premere  per accedere alla schermata delle impostazioni DPC.
4. Premere  per selezionare l'asse X o Y e premere  o  per impostare le coordinate finché il cursore non raggiunge il pixel morto. Selezionando X, il cursore si muove a destra e a sinistra; selezionando Y, il cursore si muove in alto e in basso.
5. Premere  due volte per correggere il pixel difettoso.
6. Tenere premuto  per salvare e uscire.



Nota

- Il pixel difettoso selezionato può essere ingrandito sul display.
 - Se lo schermo OSD blocca il pixel difettoso, spostare il cursore fino a raggiungere il pixel difettoso; il dispositivo eseguirà automaticamente la visualizzazione speculare.
-









4 Misurazione della distanza

Il dispositivo con un modulo LRF nell'obiettivo è in grado di misurare la distanza tra il target e il punto di osservazione tramite il laser.

Prima di iniziare

Per misurare la distanza tenera ferma la mano e non spostarsi, altrimenti la precisione potrebbe risentirne.

Procedura

1. Tenere premuto  per visualizzare il menu.
2. Accedere a  **Impostazioni avanzate**, premere \triangle e ∇ per selezionare .
3. Premere  per passare all'interfaccia di misurazione. Andare in  per selezionare una modalità di telemetria laser. Premere  per confermare. È possibile scegliere tra le modalità **Singola** e **Continua**.
 - **Singola**: indica una sola misurazione della distanza.
 - **Continua**: indica la misurazione continua della distanza; la durata della misurazione può essere selezionata. Il risultato della misurazione viene aggiornato ogni secondo.
4. (Opzionale) Può essere visualizzata anche la distanza orizzontale sull'interfaccia di visualizzazione live durante la telemetria laser. Selezionare  e premere  per abilitare la distanza orizzontale.
5. Tenere premuto  per salvare le impostazioni e tornare all'interfaccia di vista live.
6. Premere \triangle nell'interfaccia di vista live per attivare la telemetria laser; puntare il cursore sul bersaglio e premere \triangle per misurare la distanza del bersaglio.



Nota

- Premere due volte \triangle nella vista live per disattivare la telemetria laser.
 - Non è possibile abilitare la telemetria laser quando la batteria del dispositivo è scarica.
-

Risultati

Il risultato della misurazione della distanza viene visualizzato sull'immagine nei pressi del cursore.



Figura 4-1 Risultati della misurazione della distanza

LRF: 29 yd indica la distanza in linea retta e **THD: 29 yd** indica la distanza orizzontale.



Attenzione

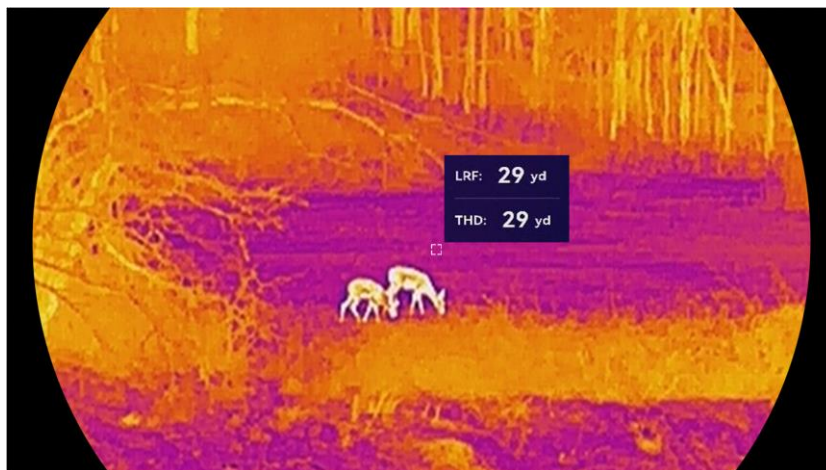







La radiazione laser emessa dal dispositivo può causare lesioni agli occhi, ustioni alla pelle o combustione di sostanze infiammabili. Prima di attivare la funzione di telemetria laser, verificare che non ci siano persone o sostanze infiammabili davanti all'obiettivo laser.

5 Impostazioni generali

5.1 Impostazione OSD

È possibile scegliere di visualizzare le informazioni OSD sull'interfaccia di visualizzazione live.

Procedura

1. Tenere premuto  per visualizzare il menu.
2. Accedere a  **Impostazioni avanzate** e selezionare .
3. Premere  per accedere alla schermata di impostazione OSD.
4. Premere  e  per selezionare **Ora, Data** o **OSD**, e premere  per attivare o disattivare le informazioni OSD selezionate.
5. Tenere premuto  per salvare e uscire.











Nota

Disattivando **OSD**, tutte le informazioni OSD in visualizzazione live saranno disattivate.

5.2 Impostazione dello stile dello schermo

È possibile selezionare lo stile dello schermo in base alle proprie preferenze.





Procedura

1. Tenere premuto  per visualizzare il menu.
2. Accedere a  **Impostazioni avanzate** e premere  o  per selezionare .
3. Premere  per confermare. Premere  o  per selezionare una delle modalità di stile schermo. È possibile scegliere tra le modalità **Circolare** e **Quadrato**.
4. Tenere premuto  per salvare, come indicato nell'avviso. Il dispositivo verrà riavviato.

5.3 Impostazione del logo del brand

È possibile aggiungere il logo del brand sull'interfaccia di visualizzazione live, acquisizioni e video.

Procedura

1. Tenere premuto  per visualizzare il menu.
2. Accedere a  **Impostazioni avanzate** e selezionare .
3. Premere  per abilitare o disabilitare la funzione **Logo Marchio**.
4. Tenere premuto  per salvare le impostazioni e uscire.





Risultati

Il logo del brand sarà visualizzato in basso a sinistra nell'immagine.

5.4 Funzione di prevenzione della bruciatura del rilevatore

Evitare la luce diretta del sole e attivare la funzione di prevenzione della bruciatura del rilevatore per ridurre il rischio che il calore possa danneggiare il sensore.





Procedura

1. Tenere premuto  per visualizzare il menu.
2. Accedere a  **Impostazioni avanzate** e selezionare .
3. Premere  per abilitare o disabilitare la funzione di **Protez. Bruciature** del rilevatore.
4. Tenere premuto  per salvare le impostazioni e uscire.

5.5 Tracciamento del punto più caldo

Il dispositivo è in grado di rilevare il punto alla temperatura massima nell'inquadratura e di indicarla sul display.

Procedura

1. Tenere premuto  per visualizzare il menu.
2. Accedere a  **Impostazioni avanzate** e selezionare .
3. Premere  per abilitare la funzione e segnare il punto della temperatura più elevata.
4. Tenere premuto  per salvare le impostazioni e uscire.

Risultati





Quando la funzione è abilitata viene visualizzato il simbolo  in corrispondenza della temperatura massima. Quando si cambia inquadratura il simbolo  si sposta.



Figura 5-1 Tracciamento del punto più caldo

5.6 Acquisizione di immagini e video

5.6.1 Acquisizione immagini

Nell'interfaccia di vista live, premere contemporaneamente  e  per acquisire le immagini.







Nota

- Se l'acquisizione ha esito positivo, l'immagine si blocca per un secondo e sul display viene visualizzato un messaggio.
 - Per istruzioni sull'esportazione delle immagini acquisite, consultare la sezione *Esportazione dei file*.
-

5.6.2 Impostazione audio

Abilitando la funzione audio, il suono sarà registrato insieme al video. Se il video presenta un audio troppo elevato, è possibile disabilitare la funzione.

Procedura

1. Tenere premuto  per visualizzare il menu.
2. Accedere a  **Impostazioni avanzate** e selezionare .
3. Premere  per abilitare o disabilitare questa funzione.
4. Tenere premuto  per salvare e uscire.

5.6.3 Registrazione di video

Procedura



1. In modalità di visualizzazione live, tenere premuto  e iniziare a registrare.





Figura 5-2 Registrazione di video

2. Tenere premuto di nuovo  per interrompere la registrazione.

5.6.4 Visualizzazione Album Locale

Le immagini acquisite e i video registrati vengono archiviati automaticamente nel dispositivo, dove possono essere visualizzati in album locali.







Procedura

1. Tenere premuto  per visualizzare il menu.
2. Accedere a  **Impostazioni avanzate** e selezionare .





Nota



Gli album vengono creati automaticamente e denominati per anno + mese. Le immagini e i video locali di un determinato mese vengono memorizzati nell'album corrispondente. Ad esempio, le immagini e i video di ottobre 2024 vengono salvati nell'album dal nome 202410.

3. Premere  e  per selezionare un album e premere  per accedervi.
4. Premere  e  per selezionare un file da visualizzare.
5. Premere  per visualizzare il file selezionato e le informazioni pertinenti.



Nota

- I file sono elencati in ordine cronologico, con il più recente in alto. Se non si riesce a trovare le istantanee o i video più recenti, controllare le impostazioni della data e dell'ora del dispositivo. Durante la visualizzazione dei file, premere  e  per passare ad altri file.

- Durante la visualizzazione dei file, è possibile premere ∇ per passare alla pagina successiva e premere \triangle per tornare alla pagina precedente.
 - Durante la consultazione dei video, premere  per avviare o interrompere la riproduzione di un video.
 - Per eliminare un album o un file, premere \triangle +  per aprire la casella di dialogo, quindi procedere con l'eliminazione seguendo l'avviso.
-

5.7 Esportazione dei file

5.7.1 Esportazione dei file tramite HIKMICRO Sight

È possibile accedere agli album del dispositivo ed esportare i file sul telefono utilizzando HIKMICRO Sight.

Prima di iniziare

Installare HIKMICRO Sight sul telefono cellulare.

Procedura

1. Avviare HIKMICRO Sight e collegare il dispositivo all'app. Consultare la sezione *Connessione con l'app*.
2. Toccare File multimediali per accedere agli album del dispositivo.



Figura 5-3 Accesso agli album del dispositivo

3. Toccare **Locale** o **Dispositivo** per visualizzare le immagini e i video.
 - **Locale**: consente di visualizzare i file precedentemente aperti nell'app.
 - **Dispositivo**: consente di visualizzare i file sul dispositivo corrente.

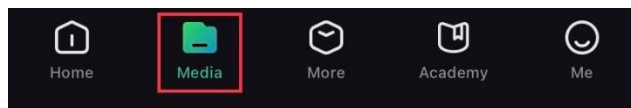

Nota

Se le foto o i video non vengono visualizzati in Dispositivo, scorrere verso il basso per aggiornare la pagina.

4. Toccare un file per selezionarlo, quindi toccare Scarica per esportarlo sugli album del telefono.



Figura 5-4 Esportazione dei file



Nota

- Per informazioni più dettagliate sulle procedure, accedere a **Profilo > Informazioni > Manuale dell'utente** sull'app.
 - È anche possibile accedere agli album del dispositivo toccando l'icona in basso a sinistra sulla schermata della visualizzazione live.
 - La procedura di esportazione può variare a seconda degli aggiornamenti dell'app effettuati. Fare riferimento alla versione corrente dell'app.
-

5.7.2





Esportazione dei file tramite PC

Questa funzione consente di esportare i video registrati e le immagini acquisite.

Prima di iniziare

Quando si collega il cavo, verificare che il dispositivo sia acceso.

Procedura

1. Tenere premuto  per visualizzare il menu.
 2. Accedere a  **Impostazioni avanzate** e premere \triangle o ∇ per selezionare .
 3. Premere  per accedere alla schermata di configurazione.
 4. Premere \triangle o ∇ per selezionare **Unità flash USB**.
 5. Collegare il dispositivo al PC con il cavo Type-C in dotazione.
-



Nota

- Quando si collega il cavo, verificare che il dispositivo sia acceso.
 - Sul computer, selezionare il disco del dispositivo. Passare alla cartella DCIM e individuare la cartella con il nome dell'anno e del mese di acquisizione. Ad esempio, se si è acquisita un'immagine o si è registrato un video a ottobre 2024, l'immagine o il video saranno archiviati in DCIM -> 202410.
-

6. Selezionare i file e copiarli sul PC.
 7. Scollegare il dispositivo dal PC.
-











Nota

- Il dispositivo mostra le immagini dopo la connessione al PC. Ma funzioni quali registrazione, acquisizione e hotspot sono disattivate.
 - Quando si collega il dispositivo al PC per la prima volta, viene automaticamente installato il programma di gestione.
-

6 Impostazioni di sistema













6.1 Modifica della data

Procedura

1. Tenere premuto  per visualizzare il menu.
2. Accedere a  **Impostazioni avanzate** e selezionare .
3. Premere  per accedere alla schermata di configurazione.
4. Premere  per selezionare giorno, mese o anno da sincronizzare, premere  e  per cambiare il valore numerico, quindi premere nuovamente  per completare la impostazione.
5. Tenere premuto  per salvare le impostazioni e uscire.

6.2 Regolare l'ora







Procedura

1. Tenere premuto  per visualizzare il menu.
2. Accedere a  **Impostazioni avanzate** e selezionare .
3. Premere  per accedere alla schermata di configurazione.
4. Premere  e  per cambiare il formato orario. Sono disponibili le modalità 12 ore e 24 ore. In modalità 12 ore, premere , quindi premere  e  per selezionare **AM** o **PM**.
5. Premere  per selezionare ore e minuti, quindi premere  e  per cambiare il valore numerico.
6. Tenere premuto  per salvare le impostazioni e uscire.

6.3 Impostare la lingua

Questa funzione consente di selezionare la lingua del dispositivo.

Procedura







1. Tenere premuto  per visualizzare il menu.
2. Accedere a  **Impostazioni avanzate** e selezionare .
3. Premere  per accedere alla schermata di configurazione della lingua.
4. Premere  e  per selezionare la lingua desiderata e premere  per confermare.

5. Tenere premuto  per salvare le impostazioni e uscire.

6.4 Trasmissione dello schermo del dispositivo a un PC

Il dispositivo supporta la trasmissione dello schermo al PC tramite lettore multimediale in streaming basato sul protocollo UVC. È possibile visualizzare l'immagine del dispositivo in modo più dettagliato sul display del PC.







Procedura

1. Tenere premuto  per visualizzare il menu.
2. Accedere a  **Impostazioni avanzate** e selezionare .
3. Premere  per accedere alla schermata di configurazione.
4. Premere  e  per selezionare **Digitale**.
5. Tenere premuto  per salvare le impostazioni e uscire.
6. Aprire il lettore basato sul protocollo UVC e collegare il dispositivo al PC tramite il cavo Type-C.

6.5 Impostazione unità di misura

È possibile cambiare l'unità di misura per la visualizzazione della distanza.



Procedura



1. Tenere premuto  per visualizzare il menu.
2. Accedere a  **Impostazioni avanzate** e selezionare .
3. Premere  per accedere alla schermata di configurazione.
4. Premere  e  per selezionare l'unità di misura necessaria.
5. Tenere premuto  per salvare le impostazioni e uscire.

6.6 Salva registro diagnosi

Questa funzione consente di raccogliere e salvare i registri operazioni del dispositivo per la risoluzione dei problemi.

Procedura

1. Tenere premuto  per visualizzare il menu.
2. Accedere a  **Impostazioni avanzate** e selezionare .

3. Premere  per abilitare la funzione. Il dispositivo inizierà a raccogliere e registrare il registro del dispositivo.
4. Premere  per disabilitare la funzione al termine della raccolta.







Nota

- Quando si disabilita il registro diagnosi, sull'interfaccia appare un avviso che indica l'avanzamento della raccolta dei registri diagnosi. Questa operazione non può essere interrotta. Una volta completata la raccolta del registro, l'avviso scomparirà.
 - Se è necessario esportare i registri per uso professionale, aprire il disco del computer per copiare e incollare il file del pacchetto del registro (*.tar.gz) memorizzato nella cartella dei registri nella directory principale del dispositivo. Consultare la sezione *Esportazione dei file tramite PC*.
-

6.7 Visualizzazione delle informazioni del dispositivo





Procedura

1. Tenere premuto  per visualizzare il menu.
2. Accedere a  **Impostazioni avanzate** e selezionare .
3. Premere  per visualizzare le informazioni sul dispositivo, come lo spazio di archiviazione disponibile, la versione e il numero di serie.
4. Tenere premuto  per uscire.

6.8 Ripristino del dispositivo

Questa funzione ripristina alle impostazioni di fabbrica solo le impostazioni di base del dispositivo, come luminosità, contrasto e PIP, ai valori predefiniti.





Procedura

1. Tenere premuto  per visualizzare il menu.
2. Accedere a  **Impostazioni avanzate** e selezionare .
3. Premere  per ripristinare i valori predefiniti del dispositivo in base alla richiesta.

6.9 Reimposta il dispositivo

Questa funzione cancella tutti i contenuti e le impostazioni, comprese le impostazioni di base, l'archiviazione e la password dell'hotspot.

Procedura

1. Tenere premuto  per visualizzare il menu.
2. Accedere a  **Impostazioni avanzate** e selezionare .
3. Premere  per ripristinare i valori predefiniti del dispositivo in base alla richiesta.

7 Domande frequenti

7.1 Perché l'indicatore di carica lampeggia in modo anomalo?

Verificare quanto segue.

- Controllare che quando si carica il dispositivo venga utilizzato un alimentatore standard e che la temperatura sia superiore a 0 °C.
- Caricare il dispositivo quando è spento.

7.2 Perché l'indicatore di alimentazione è spento?

Controllare che la batteria del dispositivo sia carica. Dopo aver caricato il dispositivo per 5 minuti, controllare l'indicatore.

7.3 L'immagine non è nitida; come regolarla?

Ruotare la ghiera di regolazione della diottria o la ghiera di messa a fuoco fino a ottenere un'immagine nitida. Consultare le sezioni *Regolazione diottria* o *Regolazione messa a fuoco*.

7.4 Impossibile acquisire immagini o registrare video. Qual è il problema?

Verificare quanto segue.

- Controllare se il dispositivo è collegato al PC. L'acquisizione o la registrazione sono disattivate in questo stato.
- Controllare se lo spazio di archiviazione è pieno.
- Controllare se la batteria del dispositivo è scarica.

7.5 Perché il PC non riconosce il dispositivo?

Verificare quanto segue.

- Se la modalità di connessione tramite USB del dispositivo è **Unità flash USB**.
- Controllare se il dispositivo è collegato al PC con il cavo USB in dotazione.
- Se si utilizzano altri cavi USB, verificare che non siano più lunghi di un metro.

Informazioni legali

©Hangzhou Microimage Software Co., Ltd. Tutti i diritti riservati.

Informazioni sul presente Manuale

Il presente Manuale contiene le istruzioni per l'uso e la gestione del prodotto. Le illustrazioni, i grafici e tutte le altre informazioni che seguono hanno solo scopi illustrativi ed esplicativi. Le informazioni contenute nel Manuale sono soggette a modifiche senza preavviso in seguito ad aggiornamenti del firmware o per altri motivi. Scaricare la versione più recente del presente Manuale dal sito web di HIKMICRO (www.hikmicrotech.com).

Utilizzare il presente Manuale con la supervisione e l'assistenza di personale qualificato nel supporto del prodotto.

Titolarità dei marchi

 **HIKMICRO** e gli altri marchi registrati e loghi di HIKMICRO sono di proprietà di HIKMICRO nelle varie giurisdizioni.

Gli altri marchi registrati e loghi menzionati appartengono ai rispettivi proprietari.

ESCLUSIONE DI RESPONSABILITÀ

NELLA MISURA MASSIMA CONSENTITA DALLA LEGGE VIGENTE, QUESTO MANUALE E IL PRODOTTO DESCRITTO, CON IL SUO HARDWARE, SOFTWARE E FIRMWARE, SONO FORNITI "COSÌ COME SONO" E "CON TUTTI I DIFETTI E GLI ERRORI". HIKMICRO NON RILASCI ALCUNA GARANZIA, NÉ ESPRESSA NÉ IMPLICITA COME, SOLO A TITOLO DI ESEMPIO, GARANZIE DI COMMERCIALIZZABILITÀ, QUALITÀ SODDISFACENTE O IDONEITÀ PER UN USO SPECIFICO. L'UTENTE UTILIZZA IL PRODOTTO A PROPRIO RISCHIO. HIKMICRO DECLINA QUALSIASI RESPONSABILITÀ VERSO L'UTENTE IN RELAZIONE A DANNI SPECIALI, CONSEGUENZIALI E INCIDENTALI, COMPRESI, TRA GLI ALTRI, I DANNI DERIVANTI DA MANCATO PROFITTO, INTERRUZIONE DELL'ATTIVITÀ O PERDITA DI DATI, DANNEGGIAMENTO DI SISTEMI O PERDITA DI DOCUMENTAZIONE, DERIVANTI DA INADEMPIENZA CONTRATTUALE, ILLECITO (COMPRESA LA NEGLIGENZA), RESPONSABILITÀ PER DANNI AI PRODOTTI O ALTRIMENTI IN RELAZIONE ALL'USO DEL PRODOTTO, ANCHE QUALORA HIKMICRO SIA STATA INFORMATA DELLA POSSIBILITÀ DI TALI DANNI O PERDITE.

L'UTENTE RICONOSCE CHE LA NATURA DI INTERNET PREVEDE RISCHI DI SICUREZZA INTRINSECI E CHE HIKMICRO DECLINA QUALSIASI RESPONSABILITÀ IN RELAZIONE A FUNZIONAMENTI ANOMALI, VIOLAZIONE DELLA RISERVATEZZA O ALTRI DANNI RISULTANTI DA

ATTACCHI INFORMATICI, INFEZIONE DA VIRUS O ALTRI RISCHI LEGATI ALLA SICUREZZA SU INTERNET; TUTTAVIA, HIKMICRO FORNIRÀ TEMPESTIVO SUPPORTO TECNICO, SE NECESSARIO.

L'UTENTE ACCETTA DI UTILIZZARE IL PRODOTTO IN CONFORMITÀ A TUTTE LE LEGGI VIGENTI E DI ESSERE IL SOLO RESPONSABILE DI TALE UTILIZZO CONFORME. IN PARTICOLARE, L'UTENTE È RESPONSABILE DEL FATTO CHE L'UTILIZZO DEL PRODOTTO NON VIOLI DIRITTI DI TERZI COME, SOLO A TITOLO DI ESEMPIO, DIRITTI DI PUBBLICITÀ, DIRITTI DI PROPRIETÀ INTELLETTUALE O DIRITTI RELATIVI ALLA PROTEZIONE DEI DATI E ALTRI DIRITTI RIGUARDANTI LA PRIVACY. NON UTILIZZARE QUESTO PRODOTTO PER CACCIA ILLEGALE, VIOLAZIONE DELLA PRIVACY O ALTRI SCOPI ILLECITI O CONTRARI ALL'INTERESSE PUBBLICO. NON È CONSENTITO UTILIZZARE QUESTO PRODOTTO PER SCOPI PROIBITI, COME, TRA GLI ALTRI, LA PRODUZIONE DI ARMI DI DISTRUZIONE DI MASSA, LO SVILUPPO O LA PRODUZIONE DI ARMI CHIMICHE O BIOLOGICHE, QUALSIASI ATTIVITÀ SVOLTA IN CONTESTI CORRELATI A ESPLOSIVI NUCLEARI O COMBUSTIBILI NUCLEARI NON SICURI O ATTIVITÀ CHE CAUSINO VIOLAZIONI DEI DIRITTI UMANI.

IN CASO DI CONFLITTO TRA IL PRESENTE MANUALE E LA LEGGE VIGENTE, PREVARRÀ QUEST'ULTIMA.

Informazioni sulle norme

Queste clausole si applicano solo ai prodotti recanti il marchio o le informazioni corrispondenti.

Dichiarazione di conformità UE



Questo prodotto e gli eventuali accessori in dotazione sono contrassegnati con il marchio "CE", quindi sono conformi alle norme europee armonizzate vigenti di cui alle direttive 2014/30/UE (CEM), 2014/35/UE (direttiva Bassa Tensione) e 2011/65/UE (RoHS) e Direttiva 2014/53/UE.

Con la presente, Hangzhou Microimage Software Co., Ltd. dichiara che il dispositivo (fare riferimento all'etichetta) è conforme alla direttiva 2014/53/UE.

Il testo integrale della dichiarazione di conformità UE è disponibile al seguente indirizzo internet:

<https://www.hikmicrotech.com/en/support/download-center/declaration-of-conformity/>

Bande di frequenza e potenza (per CE)

I limiti nominali delle bande di frequenza e della potenza di trasmissione (irradiata e/o condotta) applicabili alla seguente apparecchiatura radio sono:

Wi-Fi 2,4 GHz (da 2,4 a 2,4835 GHz): 20 dBm

Wi-Fi 5 GHz (da 5,15 a 5,25 GHz): 23 dBm

Per dispositivi senza alimentatore in dotazione, usare alimentatori forniti da un produttore qualificato. Fare riferimento alle specifiche del prodotto per i requisiti di alimentazione dettagliati.

Per i dispositivi senza batteria in dotazione, utilizzare una batteria fornita da un produttore qualificato. Fare riferimento alle specifiche del prodotto per i requisiti di batteria dettagliati.



Direttiva 2012/19/UE (RAEE): i prodotti contrassegnati con il presente simbolo non possono essere smaltiti come rifiuti domestici indifferenziati nell'Unione europea. Per lo smaltimento corretto, restituire il prodotto al rivenditore in occasione dell'acquisto di un nuovo dispositivo o smaltirlo nei punti di raccolta autorizzati. Ulteriori informazioni sono disponibili sul sito: www.recyclethis.info





Regolamento (UE) 2023/1542 (Regolamento sulle batterie): Questo prodotto contiene una batteria ed è conforme al Regolamento (UE) 2023/1542. La batteria non può essere smaltita con i rifiuti domestici indifferenziati nell'Unione europea. Consultare la documentazione del prodotto per le informazioni specifiche sulla batteria. La batteria è



contrassegnata con il presente simbolo, che potrebbe includere le sigle di cadmio (Cd) o piombo (Pb). Per lo smaltimento corretto, restituire la batteria al rivenditore locale o smaltirla nei punti di raccolta autorizzati. Ulteriori informazioni sono disponibili sul sito: www.recyclethis.info.

Significato dei simboli

I simboli contenuti nel presente documento sono definiti come indicato di seguito.

Simbolo	Descrizione
 Nota	Fornisce informazioni aggiuntive per evidenziare o integrare punti importanti del testo principale.
 Attenzione	Indica una potenziale situazione di pericolo che, se non evitata, potrebbe provocare danni all'apparecchiatura, perdite di dati, riduzione delle prestazioni o risultati imprevisti.
 Pericolo	Indica un pericolo con alto livello di rischio che, se non evitato, provocherà la morte o lesioni gravi.

Istruzioni per la sicurezza

Le presenti istruzioni hanno lo scopo di garantire che il prodotto venga utilizzato in modo corretto, evitando situazioni di pericolo o danni materiali. Leggere accuratamente le informazioni di sicurezza prima dell'uso.

Trasporto

- Per trasportare il dispositivo, riporlo nella confezione originale o in una analoga.
- Dopo aver disimballato il prodotto, conservare tutto il materiale di imballaggio per riutilizzarlo in futuro. In caso di guasti, sarà necessario inviare il dispositivo al produttore nell'imballaggio originale.
- Il trasporto senza l'imballaggio originale può causare danni al dispositivo; in tal caso il produttore declina ogni responsabilità.
- Non lasciar cadere il prodotto e non sottoporlo a impatti. Tenere il dispositivo lontano dalle interferenze magnetiche.

Alimentazione

- Utilizzare solo l'alimentatore in dotazione, se è incluso nella confezione del dispositivo. Se l'alimentatore non fornito è in dotazione, utilizzare un modello conforme alle norme sulle fonti di alimentazione limitate. Consultare l'etichetta del prodotto per i parametri di uscita dell'unità di alimentazione.
- La potenza erogata dal caricabatterie deve essere compresa tra un minimo di 8,4 Watt richiesti dall'apparecchiatura radio e un massimo di 12 Watt per raggiungere la massima velocità di ricarica.
- Verificare che la spina sia correttamente inserita nella presa di corrente.
- NON collegare più dispositivi allo stesso alimentatore per evitare rischi di surriscaldamento o di incendio da sovraccarico.

Batteria

- Il dispositivo supporta batterie rimovibili agli ioni di litio. La tensione e la capacità nominale della batteria è di 3,59 V/5500 mAh.
- **ATTENZIONE:** Rischio di esplosione se la batteria viene sostituita con una di tipologia non corretta. Sostituire la batteria solo con una dello stesso tipo o di tipo equivalente.
- Le batterie di dimensioni errate non possono essere installate e potrebbero causare spegnimenti anomali.
- La sostituzione della batteria con una di tipo non idoneo può impedire il corretto funzionamento dei sistemi di sicurezza (ad esempio con alcuni tipi di batterie al litio).
- Se necessario, acquistare il tipo di batterie raccomandato dal produttore.
- Le batterie acquistate dagli utenti devono essere conformi alle relative norme internazionali in materia di sicurezza delle batterie (p. es. norme

EN/IEC).

- Utilizzare una batteria fornita da un produttore qualificato. Fare riferimento alle specifiche del prodotto per i requisiti di batteria dettagliati.
- Smaltire le batterie usate seguendo le istruzioni.
- Se il dispositivo rimane inutilizzato per un lungo periodo, rimuovere le batterie.
- Se la batteria rimane inutilizzata per lunghi periodi, caricarla completamente ogni sei mesi per garantire una lunga durata. In caso contrario potrebbe subire danni.
- La batteria integrata non può essere smontata. Per eventuali riparazioni, rivolgersi al produttore.
- Installare la batteria esterna prima dell'esaurimento di quella integrata, altrimenti il dispositivo non potrà essere acceso.
- Assicurarsi che la temperatura della batteria sia compresa tra 0 °C e 50°C durante la ricarica.
- Non gettare le batterie nel fuoco o in un forno caldo ed evitare di schiacciarle o tagliarle, per prevenire il rischio di esplosioni.
- Non lasciare le batterie in ambienti con temperature estremamente alte, perché potrebbero esplodere o perdere liquidi o gas infiammabili.
- Verificare che durante la ricarica non ci siano materiali infiammabili nel raggio di 2 metri dal caricabatterie.
- NON collocare il dispositivo con la batteria o la sola batteria vicino a fonti di calore o fuoco. Evitare la luce diretta del sole.
- Tenere la batteria fuori dalla portata dei bambini.
- NON ingoiare la batteria per evitare ustioni chimiche.
- Questo prodotto contiene una batteria a bottone. Se ingerita, questo tipo di batteria può causare gravi ustioni interne in sole 2 ore e portare anche alla morte.
- Se il vano batteria non si chiude bene, interrompere l'uso del prodotto e tenerlo lontano dai bambini.
- Se si pensa che una batteria possa essere stata ingerita o possa essere penetrata in qualsiasi parte del corpo, rivolgersi immediatamente a un medico.

Manutenzione

- Se il prodotto non funziona correttamente, rivolgersi al rivenditore o al centro di assistenza più vicino. Decliniamo qualsiasi responsabilità in relazione a problemi causati da interventi di riparazione o manutenzione non autorizzati.
- Assicurarsi che l'alimentazione sia stata scollegata prima che il dispositivo sia smontato e riparato da professionisti.
- Controllare le superfici ottiche di obiettivo, oculare, telemetro, ecc. Se necessario, rimuovere la polvere e la sabbia dalle ottiche utilizzando strumenti e solventi progettati appositamente a tale scopo (è preferibile utilizzare un metodo senza contatto).
- Pulire le superfici esterne delle parti in metallo, plastica e silicone con

un panno pulito e morbido. Non utilizzare sostanze chimicamente attive, solventi, ecc. perché potrebbero danneggiare la vernice.

- Pulire i contatti elettrici della batteria sul dispositivo utilizzando un solvente organico non grasso.
- Se il dispositivo viene utilizzato in un modo non approvato dal produttore la garanzia potrebbe essere annullata.

Ambiente di utilizzo

- Verificare che l'ambiente di utilizzo sia conforme ai requisiti del dispositivo. La temperatura operativa deve essere compresa tra -30 °C e 55 °C; l'umidità relativa deve essere compresa tra il 5% e il 95%.
- NON esporre il dispositivo a radiazioni elettromagnetiche intense o ad ambienti polverosi.
- NON orientare l'obiettivo verso il sole o altre luci intense.
- Collocare il dispositivo in un ambiente asciutto e ben ventilato.
- Quando si utilizzano apparecchiature laser, non esporre l'obiettivo del dispositivo al raggio laser, che potrebbe bruciarlo.
- Non installare il dispositivo su superfici soggette a vibrazioni o in luoghi soggetti a impatti, altrimenti può subire danni.
- Non utilizzare il dispositivo in ambienti in cui possono essere presenti bambini.

Emergenza

Se il dispositivo emette fumo, odori o rumori, spegnerlo immediatamente e scollegare il cavo di alimentazione, quindi rivolgersi a un centro di assistenza.

Laser



Quando si utilizzano apparecchiature laser, non esporre l'obiettivo del dispositivo al raggio laser, che potrebbe bruciarlo. La radiazione laser emessa dal dispositivo può causare lesioni agli occhi, ustioni alla pelle o combustione

di sostanze infiammabili. Prima di attivare la funzione di telemetria laser, verificare che non ci siano persone o sostanze infiammabili davanti all'obiettivo laser. Tenere il dispositivo lontano dalla portata dei bambini. In conformità con gli standard IEC 60825-1:2014, EN 60825-1:2014+A11:2021 e EN 50689:2021, questo dispositivo è classificato come un prodotto laser di Classe 1 e prodotto laser di consumo.

Garanzia limitata

Scansionare il codice QR per conoscere le condizioni di garanzia del prodotto.



Indirizzo del produttore

Stanza 313, unità B, edificio 2, via Danfeng 399, subdistretto Xixing,
distretto Binjiang, Hangzhou, Zhejiang, 310052, Cina

Hangzhou Microimage Software Co., Ltd.

AVVISO SULLA CONFORMITÀ: i prodotti termografici potrebbero essere soggetti a controlli sulle esportazioni in vari Paesi o regioni, tra cui Stati Uniti, Unione europea, Regno Unito e/o altri Paesi membri dell'accordo di Wassenaar. Consultare un legale o un esperto di conformità o le autorità governative locali per eventuali requisiti di licenza di esportazione necessari se si intende trasferire, esportare, riesportare i prodotti termografici tra diversi Paesi.



 Hikmicro Hunting.Global

 Hikmicro Hunting.Global

 HIKMICRO Outdoor

 HIKMICRO

 www.hikmicrotech.com

 support@hikmicrotech.com