

Manual do utilizador

Monóculo térmico

SÉRIE LYNX S

V5.5.126 202507



Contacte-nos

ÍNDICE

1	Descrição geral	1
1.1	Função principal	1
1.2	Aspeto	1
2	Preparação	4
2.1	Ligação do cabo	4
2.2	Ligar/desligar	4
2.3	Ecrã automático desligado	5
2.4	Descrição do menu	6
2.5	Ligação através da aplicação	7
2.6	Estado do firmware	8
2.6.1	Verificar o estado do firmware	8
2.6.2	Atualizar dispositivo	9
3	Definições da imagem	11
3.1	Ajustar a dioptria	11
3.2	Ajustar o foco	11
3.3	Ajustar o brilho	12
3.4	Ajustar o contraste	12
3.5	Ajustar a tonalidade	12
3.6	Ajustar a nitidez	13
3.7	Selecionar a cena	13
3.8	Configurar paletas	14
3.9	Definir o modo de imagem na imagem	16
3.10	Ajustar o zoom digital	16
3.11	Corrigir os campos planos	17
3.12	Correção dos pixéis defeituosos	17
4	Medição da distância	19
5	Definições gerais	21
5.1	Definir o OSD	21
5.2	Definição do logótipo da marca	21
5.3	Prevenção de queimaduras	22
5.4	Captura e vídeo	22
5.4.1	Captura de imagem	22
5.4.2	Gravar vídeo	23
5.5	Deteção de calor	23
5.6	Exportar ficheiros	24
5.6.1	Exportar ficheiros via HIKMICRO Sight	24
5.6.2	Exportar ficheiros através de PC	25

6	Definições do sistema	27
6.1	Ajustar a data	27
6.2	Sincronizar a data e hora	27
6.3	Definir o idioma	27
6.4	Definir unidade	28
6.5	Saída CVBS.....	28
6.6	Guardar o registo de diagnóstico.....	29
6.7	Definir o código de bloqueio do ecrã	30
6.7.1	Ativar o código.....	30
6.7.2	Alterar cód. acesso.....	30
6.8	Visualizar informações do dispositivo.....	31
6.9	Repor o dispositivo.....	31
6.10	Repor dispositivo.....	31
7	Perguntas frequentes	33
7.1	Porque é que o indicador de carga pisca incorretamente?	33
7.2	Porque é que o indicador de energia está desligado?	33
7.3	A imagem não está nítida, como posso ajustá-la?	33
7.4	A captura ou a gravação falha. Qual é o problema?	33
7.5	Por que motivo o PC não consegue identificar o dispositivo?	33

1 Descrição geral

O monóculo térmico HIKMICRO LYNX S suporta funções de rastreio em movimento, vídeo e instantâneos, ligação a aplicações, etc. O detetor térmico de alta sensibilidade integrado proporciona-lhe uma visão clara, mesmo na escuridão total. O monóculo é principalmente utilizado em cenários tais como caça e a observação da natureza ao ar livre.

1.1 Função principal

- **Rastreio ativo:** O dispositivo consegue detetar o local com a temperatura mais alta e assinalar o mesmo. Esta função varia de acordo com os diferentes modelos de câmara.
- **Desativação automática do ecrã:** A função de desativação automática do ecrã permite que o dispositivo entre no modo de espera/ativação através de mudanças de ângulo. A função escurece o ecrã para poupar energia e aumentar o tempo de bateria.
- **Vídeo e instantâneos:** O módulo de memória integrado suporta a gravação de vídeo e a captura de instantâneos.
- **Ligação através da aplicação:** O dispositivo consegue tirar instantâneos, gravar vídeos e, se o ligar ao seu telemóvel por intermédio de um hotspot, configurar parâmetros através da aplicação HIKMICRO Sight.

1.2 Aspeto



Nota

- O aspeto pode variar consoante os modelos. Tenha o produto real como referência.
 - As imagens deste manual são apenas para fins ilustrativos. Tenha o produto real como referência.
-



Figura 1-1 Aspeto



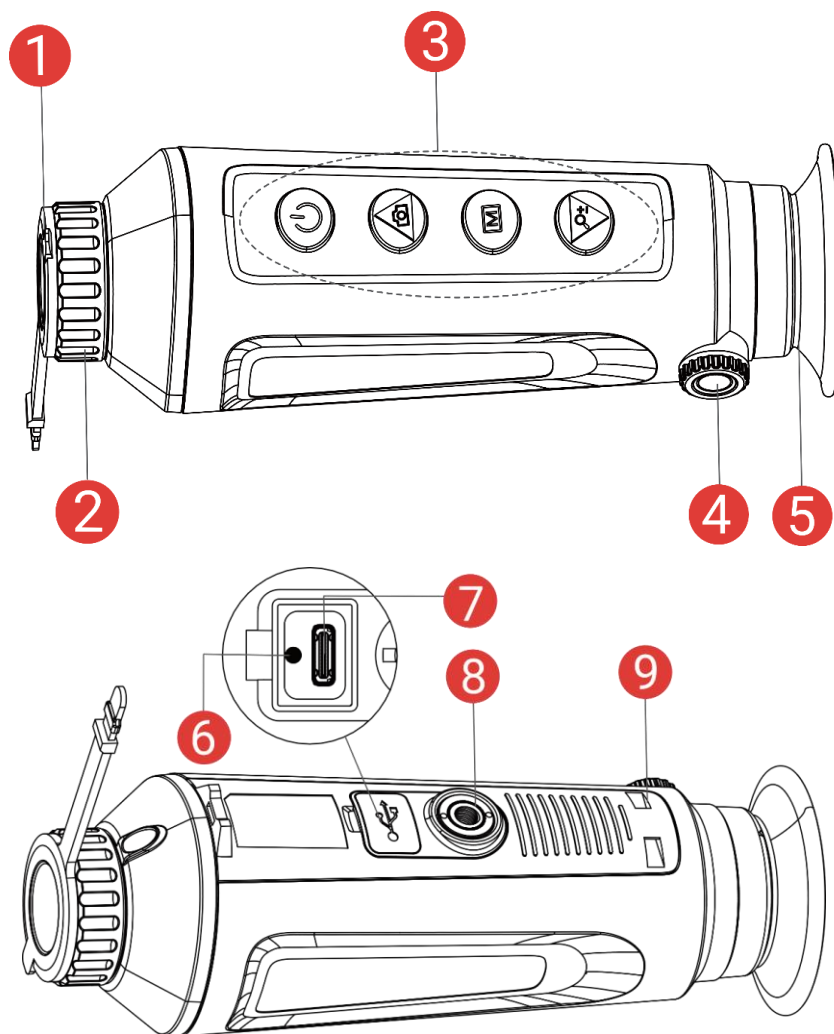

Tabela 1-1 Descrição dos componentes

N.º	Componente	Descrição
1	Tampa da lente	Protege a lente.
2	Anel de foco	Ajuste a focagem para obter alvos com maior nitidez.
3	Botões	Para definir funções e parâmetros.
4	Botão de ajustamento da dioptria	Ajusta as definições da dioptria.
5	Óculo	A peça posicionada junto ao olho que permite visualizar o alvo.
6	Indicador de carga	Indica o estado de carregamento do dispositivo. ● Vermelho e verde intermitente: Ocorreu um erro.

		<ul style="list-style-type: none"> ● Vermelho fixo: A carregar. ● Verde fixo: Totalmente carregada.
7	Interface Tipo-C	Alimentar o dispositivo ou transmitir dados com um cabo Tipo-C.
8	Suporte do tripé	Montar o tripé.
9	Orifício para a correia de pulso	Instalar a correia de pulso.

Descrição do botão

Tabela 1-2 Descrição do botão

Ícone	Botão	Função
	Ligar/desligar	<ul style="list-style-type: none"> ● Premir: Modo de espera/Ativar dispositivo. ● Premir sem soltar: Ligar/desligar.
	Captura	<p>Modo não-menu:</p> <ul style="list-style-type: none"> ● Premir: Capturar instantâneos. ● Premir sem soltar: Iniciar/parar de gravar vídeo. <p>Modo de menu: prima para mover para cima.</p>
	Modo	<p>Modo não-menu:</p> <ul style="list-style-type: none"> ● Premir: Alterar as paletas. ● Premir sem soltar: Entre no menu. <p>Modo de menu:</p> <ul style="list-style-type: none"> ● Premir: Confirmar/definir parâmetros. ● Premir sem soltar: Guardar e sair do menu.
	Zoom	<p>Modo não-menu:</p> <ul style="list-style-type: none"> ● Premir: Mudar para o zoom digital. ● Premir sem soltar: Corrigir as desigualdades de visualização (FFC). <p>Modo de menu: prima para mover para baixo.</p>



Nota

Quando a função de desligamento automático do ecrã estiver activada, se você pressionar  para entrar no modo de espera, também poderá inclinar ou girar o dispositivo para activá-lo. Consulte ***Ecrã automático desligado*** para obter detalhes de funcionamento.

2 Preparação

2.1 Ligação do cabo

Ligue o dispositivo ao adaptador de alimentação com um cabo de tipo C, para que o dispositivo possa ser ligado. Ou então ligue o dispositivo ao PC, de modo a poder exportar ficheiros.



Figura 2-1 Ligação do cabo



Nota

- Antes da primeira utilização, carregue o dispositivo durante mais de 5 horas.
 - A temperatura de carregamento deve situar-se entre os 0 °C e 45 °C (32 °F e 113 °F).
-

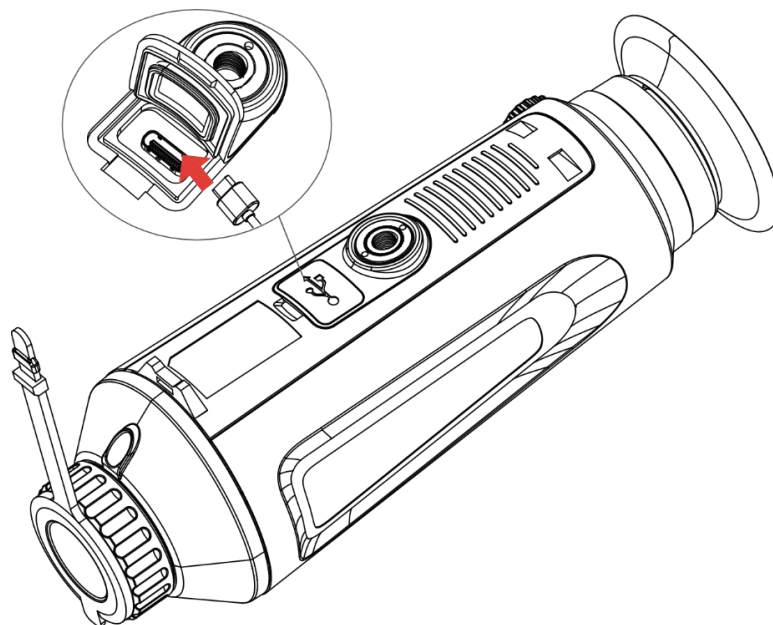
2.2 Ligar/desligar

Ligar

Quando o dispositivo estiver ligado com o cabo ou tiver carga suficiente de bateria, mantenha  premido para ligar o dispositivo.

Desligar

Quando o dispositivo estiver ligado, mantenha  premido para desligar o

dispositivo.



Nota

- Quando desligar o dispositivo, aparecerá a contagem decrescente para o encerramento. Pode premir qualquer tecla para interromper a contagem decrescente e cancelar o encerramento.
 - O encerramento automático por bateria fraca não pode ser cancelado.
-

Encerramento automático

Pode definir a hora de desconexão automática do dispositivo.

Passos

1. Mantenha premido para mostrar o menu.
 2. Aceda a **Definições avançadas** e seleccione **Definições gerais**.
 3. Prima ou para seleccionar , e prima para aceder a interface de configuração.
 4. Prima ou para seleccionar a hora do encerramento automático, e prima para confirmar.
 5. Mantenha premido para guardar e sair.
-



Nota









- Consulte o ícone da bateria para ver o estado da bateria. significa que a bateria está totalmente carregada, significa que a bateria está fraca, e significa que o carregamento da bateria está anómalo.
 - Carregue a bateria quando aparecer a indicação de bateria fraca.
 - A desativação automática tem efeito quando o dispositivo não é utilizado e o dispositivo não está ligado à aplicação HIKMICRO Sight em simultâneo.
 - A contagem decrescente para a desativação automática reinicia quando o dispositivo sai do modo de espera ou quando o dispositivo é reiniciado.
-

2.3

Ecrã automático desligado

A função de desligamento automático do ecrã escurece o ecrã para economizar energia e aumentar o tempo da bateria.

Passos

1. Ativar desligamento automático do ecrã.
 - 1) Mantenha  premido para mostrar o menu.
 - 2) Aceda a  **Definições avançadas** e prima  ou  para seleccionar .
 - 3) Pressione  para activar o desligamento automático do ecrã.
 - 4) Mantenha  premido para guardar as definições e sair.
2. Você pode executar um dos seguintes métodos para entrar no modo de espera quando o visor estiver ligado:
 - Incline o dispositivo para baixo mais de 70°.
 - Gire o dispositivo horizontalmente mais de 75°.
 - Mantenha o dispositivo imóvel e não o mova por 5 minutos.
3. Você pode executar um dos seguintes métodos para ativar o dispositivo quando o ecrã estiver desligado:
 - Incline o dispositivo para baixo de 0° a 60° ou para cima.
 - Gire o dispositivo horizontalmente de 0° a 70°.
 - Pressione  para reactivar o dispositivo.



Nota

Depois de ativar o desligamento automático do ecrã, quando aceder ao menu, a funcionalidade de desligamento automático do ecrã só entrará em vigor quando sair do menu.

2.4

Descrição do menu

Na interface de visualização ao vivo, mantenha  premido para exibir o menu.





Figura 2-2 Descrição do menu

2.5 Ligação através da aplicação

Ligue o dispositivo à aplicação HIKMICRO Sight via hotspot e, em seguida, poderá capturar imagem, gravar vídeo ou configurar parâmetros no seu telefone.

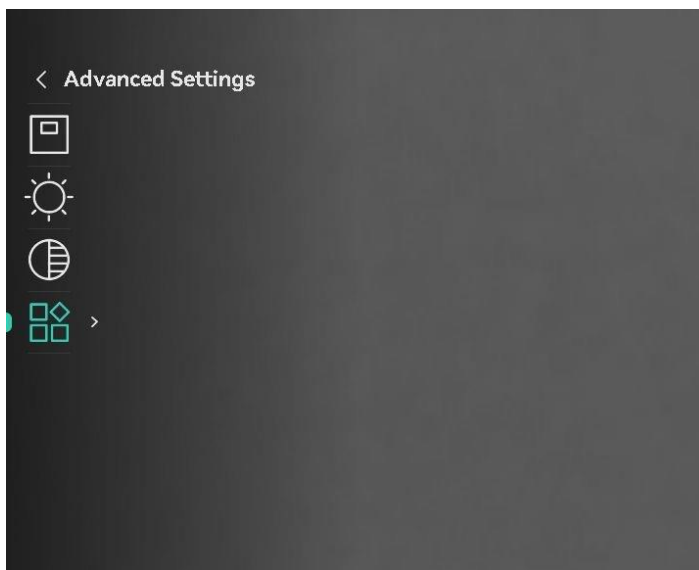
Antes de começar

Confirme se o **Acesso remoto** está ativado no dispositivo. Mantenha  premido para aceder ao menu e ir aceda a **Definições avançadas > Definições gerais > Acesso remoto**.

Passos





1. Pesquise HIKMICRO Sight na App Store (sistema iOS) ou Google Play™ (sistema Android) para a transferir ou leia o código QR para transferir e instalar a aplicação.





Sistema Android



Sistema iOS

2. Mantenha  premido para mostrar o menu.
3. Aceda a  **Configurações Avançadas** e prima  ou  para selecionar .

4. Prima  para entrar na interface de definições.
5. Prima  ou  para selecionar o **Hotspot**. A função de hotspot é ativada.
6. Ligue a WLAN do seu telefone e estabeleça a ligação ao hotspot.
 - Nome do hotspot: HIKMICRO_N.º de série
 - Palavra-passe do hotspot: Aceda a **Hotspot** no menu para verificar a palavra-passe.
7. Abra a aplicação e confirme o código PIN de ligação no dispositivo para ligar o seu telefone ao dispositivo. Pode visualizar a interface do dispositivo no seu telefone.



Nota

- Se a palavra-passe do hotspot não for apresentada, atualize o dispositivo para a versão mais recente. Ou introduza o número de série como a palavra-passe.
 - Quando o dispositivo estiver ligado ao seu telefone, pode alterar a palavra-passe do hotspot através da aplicação do HIKMICRO Sight.
 - A palavra-passe do hotspot será atualizada quando efetuar a reposição do dispositivo (consulte *Repor dispositivo*). Neste caso, tem de ligar novamente ao hotspot do dispositivo.
-

2.6 Estado do firmware

2.6.1 Verificar o estado do firmware

Passos

1. Abra a HIKMICRO Sight e ligue o seu dispositivo à aplicação.
2. Verifique se existe um aviso de atualização na interface de gerenciamento do dispositivo. Se não houver um prompt de atualização, o firmware está na versão mais recente. Caso contrário, a versão de firmware não é a mais recente.



Figura 2-3 Verificar o estado do firmware

3. (Opcional) Se a versão de firmware não for a mais recente, atualize o dispositivo. Ver *Atualizar dispositivo*.

2.6.2 Atualizar dispositivo

Atualizar o dispositivo através da HIKMICRO Sight

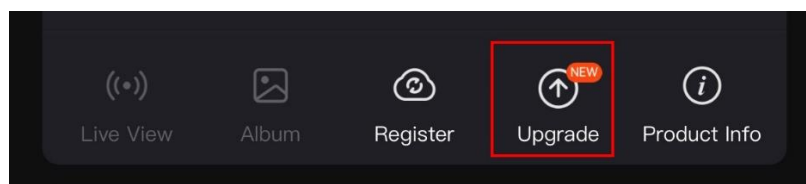
Passos

1. Abra a aplicação HIKMICRO Sight e ligue o seu dispositivo à aplicação.
2. Toque no prompt de atualização para aceder a interface de atualização do firmware.
3. Toque em **Atualizar** para iniciar a atualização.



Nota









O procedimento de atualização pode variar devido a atualizações da aplicação. Utilize a versão real da aplicação como referência.

Atualizar o dispositivo através do PC

Antes de começar

Primeiro obtenha o pacote de atualização.

Passos

1. Mantenha  premido para mostrar o menu.
2. Aceda a  Configurações Avançadas e selecione  Configuração de Funções.
3. Pressione  ou  para seleccionar  , e pressione  para aceder a interface de configuração.
4. Pressione  ou  para seleccionar a **unidade flash USB**.
5. Ligue o dispositivo ao seu PC com o cabo.
6. Abra o disco detetado, copie o ficheiro de atualização e cole-o no diretório-raiz do dispositivo.
7. Desligue o dispositivo do seu PC.
8. Reinicie o dispositivo para iniciar a atualização de forma automática. O processo de atualização será apresentado na interface principal.



Advertência

Durante a transferência do pacote de atualização, certifique-se de que o dispositivo está ligado ao PC. Caso contrário, poderá provocar uma falha de atualização desnecessária, danos no firmware, etc.

3 Definições da imagem

Pode definir paletas, a luminosidade, cenas, a FFC (correção de campo plano) e a DPC (correção de píxeis defeituosos) para apresentar o melhor efeito de imagem.

3.1 Ajustar a dioptria

Certifique-se de que a ocular cobre o seu olho e aponta para o alvo. Utilize o botão de ajustamento da dioptria até o texto ou a imagem do OSD estarem nítidos.



Figura 3-1 Ajustar a dioptria



Nota

Ao ajustar a dioptria, NÃO toque na superfície da lente para não a manchar.

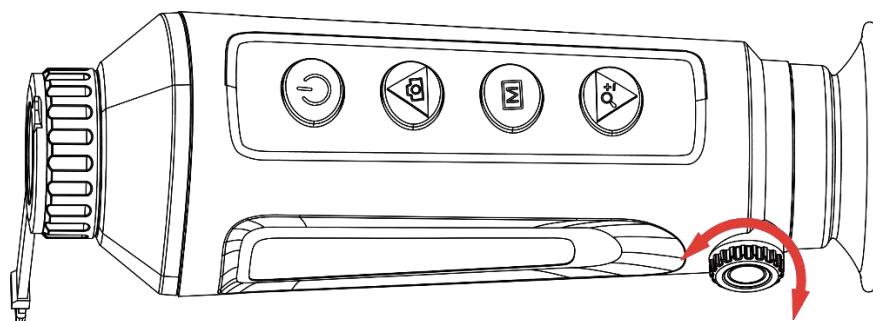
3.2 Ajustar o foco

Rode ligeiramente a roda de focagem para ajustar a focagem da lente da objetiva.



Figura 3-2 Ajustar o foco



Nota

- Durante a focagem, evite tocar na superfície da lente para não a manchar.
 - Esta função varia de acordo com os diferentes modelos de câmara.
-

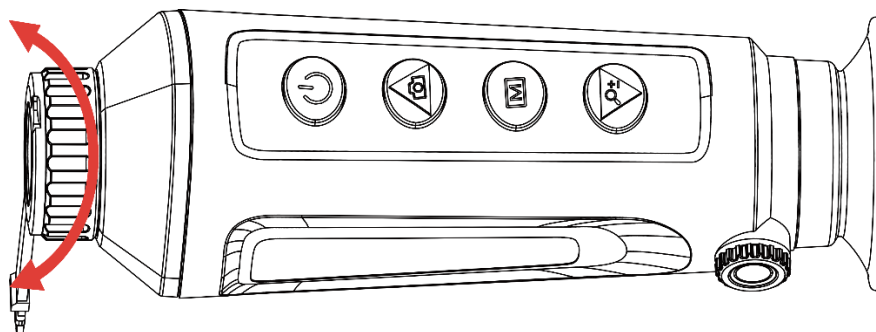
3.3 Ajustar o brilho

Pode ajustar a luminosidade no menu. No modo de branco quente, quanto mais alto for o valor do brilho, mais clara será a imagem. O efeito da imagem no modo preto quente é o oposto.

Passos

1. Mantenha premido para mostrar o menu.
2. Prima ou para seleccionar e prima para confirmar.
3. Prima ou para ajustar a luminosidade.
4. Mantenha premido para guardar as definições e sair.

3.4 Ajustar o contraste

Passos

1. Mantenha premido para mostrar o menu.
2. Prima ou para seleccionar e prima para confirmar.
3. Prima ou para ajustar o contraste.
4. Mantenha premido para guardar as definições e sair.

3.5 Ajustar a tonalidade

Passos

1. Mantenha premido para mostrar o menu.
2. Aceda a **Definições avançadas** e prima ou para seleccionar .
3. Prima para confirmar e prima ou para seleccionar uma tonalidade. É possível seleccionar **Quente** e **Frio**.
4. Mantenha premido para guardar e sair.



Quente



Frio

Figura 3-3 Ajustar a tonalidade

3.6 Ajustar a nitidez

Passos









1. Mantenha  premido para mostrar o menu.
2. Aceda a  **Definições avançadas** e prima  ou  para selecionar .
3. Pressione  para confirmar e pressione  ou  para ajustar a nitidez.
4. Mantenha  premido para guardar e sair.



Figura 3-4 Comparação do ajuste da nitidez

3.7 Selecionar a cena

É possível selecionar a cena adequada de acordo com a utilização real da cena para melhorar o efeito da visualização.

Passos

1. Mantenha **[M]** premido para mostrar o menu.
2. Aceda a **[Menu]** **Definições avançadas** e prima **[Camera]** ou **[Zoom]** para seleccionar **[Down]**.
3. Prima **[M]** para aceder à interface de definições.
4. Prima **[Camera]** ou **[Zoom]** para trocar de cena.
 - **Observação:** o modo de observação é recomendado numa cena normal.
 - **Deteção:** o modo de deteção é recomendado num ambiente de caça.
5. Mantenha **[M]** premido para guardar as definições e sair.

3.8 Configurar paletas

É possível seleccionar diferentes paletas para apresentar a mesma cena com diferentes efeitos. Prima **[M]** na interface de visualização em direto para mudar de paleta.

Branco quente

Na vista, a parte quente apresenta uma coloração mais clara. Quanto mais alta for a temperatura, mais clara será a cor.



Preto quente

Na vista, a parte quente apresenta uma coloração mais escura. Quanto mais alta for a temperatura, mais escura será a cor.



Vermelho quente

Na vista, a parte quente apresenta uma coloração avermelhada. Quanto mais alta for a temperatura, mais vermelha será a cor.



Fusão

Da temperatura elevada para a temperatura baixa, a imagem apresenta uma coloração branca, amarela, vermelha, rosa e púrpura.



3.9 Definir o modo de imagem na imagem

Passos







1. Mantenha  premido para mostrar o menu.
2. Prima  ou  para seleccionar .
3. Prima  para activar ou desactivar o modo PIP. Os detalhes são apresentados na parte superior da vista ao centro.
4. Mantenha  premido para guardar as definições e sair.



Figura 3-5 Ajustar o modo PIP



Nota

- Se a função PIP estiver ativada, só é ampliada a vista PIP quando se ajusta a proporção de zoom digital.
 - A vista PIP apresenta temporariamente a proporção de zoom quando ajusta o zoom digital do dispositivo.
-

3.10 Ajustar o zoom digital

Poderá utilizar esta função para ampliar a imagem. Prima  na interface de visualização em direto, a proporção de zoom digital alterna entre 1x, 2x, 4x e 8x.



Nota













- Ao mudar a proporção de zoom digital, o lado esquerdo da interface mostra a ampliação real ($\text{Ampliação Real} = \text{Ampliação Óptica da Lente} \times \text{Proporção de Zoom Digital}$). Por exemplo, a ampliação óptica da lente é de 2,8 x e a razão de zoom digital é de 2 x, e a ampliação real é de 5,6 x.
-

- Esta função varia de acordo com os diferentes modelos de câmara.
-

3.11 Corrigir os campos planos

Esta função permite corrigir as desigualdades na visualização.

Passos

1. Mantenha  premido para mostrar o menu.
2. Aceda a  **Definições avançadas** e selecione  **Definições de função**.
3. Prima  ou  para seleccionar  , e prima  para aceder a interface de configuração.
4. Prima  ou  para alternar o modo FFC.
 - **FFC manual:** Mantenha  premido na visualização em direto para corrigir as desigualdades na visualização.
 - **FFC automático:** Ao ligar a câmara, o dispositivo executa a FFC automaticamente de acordo com o ajuste definido.
 - **Externo:** Coloque a tampa da lente e mantenha pressionado  na visualização ao vivo para corrigir as desigualdades na visualização.
5. Mantenha  premido para guardar as definições e sair.









Nota







A contagem decrescente começará antes de o dispositivo executar a FFC automaticamente.

3.12 Correção dos pixéis defeituosos

O dispositivo consegue corrigir os pixéis defeituosos presentes no ecrã que não estejam a ter o desempenho previsto.

Passos

1. Mantenha  premido para mostrar o menu.
2. Aceda a  **Definições avançadas** e selecione  **Definições de função**.
3. Prima  ou  para seleccionar  , e prima  para aceder a interface de configuração DPC.

4. Prima  para seleccionar o **Eixo X** ou **Y**. Se seleccionar o **eixo X**, o cursor move-se para a esquerda e para a direita; se seleccionar o **eixo Y**, o cursor move-se para cima e para baixo.
5. Prima  ou   para definir as coordenadas até o cursor alcançar o píxel defeituoso.
6. Prima duas vezes  para corrigir o píxel morto.
7. Mantenha  premido para guardar as definições e sair.



Figura 3-6 Correção dos píxéis defeituosos



Nota

- O píxel defeituoso seleccionado pode ser ampliado e apresentado no canto inferior direito da interface.
 - Se o OSD do ecrã bloquear o píxel defeituoso, mova o cursor até o encontrar e o dispositivo realizará automaticamente o espelhamento da visualização.
-

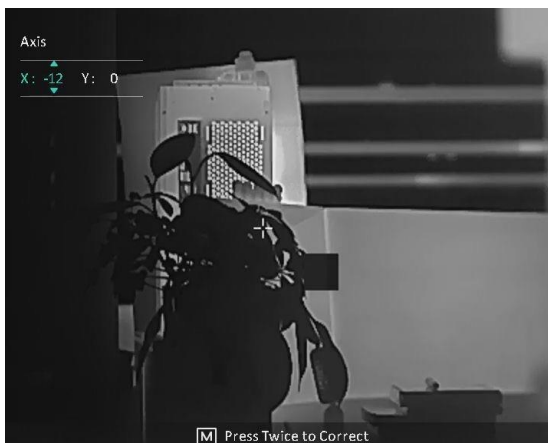











4 Medição da distância

O dispositivo consegue detetar a distância entre o alvo e a posição de observação.

Antes de começar

Ao medir a distância, mantenha a mão e a posição firmes. Caso contrário, a precisão da medição pode ser afetada.



Passos

1. Mantenha  premido para mostrar o menu.
2. Aceda a  **Definições avançadas** e  ou  para seleccionar . Prima  para entrar na interface de definições.
3. Defina os parâmetros do alvo.
 - 1) Prima  para entrar na interface de definições. Prima  ou  para seleccionar o alvo entre **Veado, Lobo cinzento, Urso castanho e Personalizar**.
 - 2) Prima  para entrar na interface de configuração da altura do alvo. Prima  para mudar de dígito e prima  ou  para mudar o número.



Nota

As alturas disponíveis variam entre 0,1 m e 9,0 m.

- 3) Mantenha  premido para guardar as definições e regressar à interface de medição da distância.
4. Alinhe o centro da marca superior com a extremidade do topo do alvo e prima  para confirmar.
5. Alinhe o centro da marca inferior com a extremidade da secção inferior do alvo e prima  para confirmar.

Resultado

O canto superior direito da imagem apresenta o resultado da medição da distância e a altura do alvo.



Figura 4-1 Resultado da medição



Nota











Quando o PIP está ativado, a vista PIP permanece na interface de medição de distância.

5 Definições gerais

5.1 Definir o OSD

Esta função permite mostrar ou ocultar as informações apresentadas no ecrã na interface da visualização em direto.

Passos

1. Mantenha  premido para mostrar o menu.
2. Aceda a  **Definições avançadas** e seleccione  **Definições de função**.
3. Pressione  ou  para seleccionar  e pressione  para entrar na interface de configuração de OSD.
4. Pressione  ou  para seleccionar a **Hora, Data** ou **OSD**, e pressione  para ligar ou desligar a informação OSD seleccionada.
5. Mantenha  premido para guardar e sair.











Nota

Se desligar o **OSD**, toda a informação do OSD na visualização ao vivo não será mostrada.

5.2 Definição do logótipo da marca

Pode adicionar o logótipo da marca na interface de visualização ao vivo, em cliques instantâneos e vídeos.

Passos

1. Mantenha  premido para mostrar o menu.
2. Aceda a  **Definições avançadas** e seleccione  **Definições de função**.
3. Prima  ou  para seleccionar .
4. Prima  para ativar a opção **Logótipo da marca**.
5. Mantenha  premido para guardar as definições e sair.

Resultado

O logótipo da marca é apresentado no canto inferior esquerdo da imagem.











Figura 5-1 Apresentação do logótipo da marca

5.3 Prevenção de queimaduras

Evite a luz solar direta e permita que a função de prevenção de queimaduras reduza o risco de danos nos sensores devido ao calor.

Passos

1. Mantenha  premido para mostrar o menu.
2. Aceda a  **Definições avançadas** e selecione  **Definições de função**.
3. Prima  ou  para selecionar .
4. Prima  para ativar ou desativar a função.
5. Mantenha  premido para guardar as definições e sair.

5.4 Captura e vídeo

5.4.1 Captura de imagem

Na interface de visualização em direto, prima  para captar uma imagem.



Nota

- Quando a captação é bem sucedida, a imagem congela durante 1 segundo e surge uma indicação no visor.
 - Para exportar imagens, consulte *Exportar ficheiros*.
-

5.4.2 Gravar vídeo

Passos

1. Na interface da visualização em direto, mantenha  premido para iniciar a gravação.



Figura 5-2 Iniciar gravação







O canto superior da imagem apresenta as informações sobre o tempo de gravação.

2. Mantenha  novamente premido para interromper a gravação.

5.5 Deteção de calor

O dispositivo consegue detetar o local com a temperatura mais alta e assinalar o mesmo no visor.

Passos

1. Mantenha  premido para mostrar o menu.
2. Aceda a  **Definições avançadas** e prima  ou  para seleccionar .
3. Pressione  para assinalar o local com a temperatura mais alta.

Resultado



Quando a função está ativa,  é apresentado no local com a temperatura mais alta. Quando a cena sofre alguma alteração, o  move-se.



Figura 5-3 Deteção de calor

5.6 Exportar ficheiros

5.6.1 Exportar ficheiros via HIKMICRO Sight

Pode aceder aos álbuns do dispositivo e exportar ficheiros para o seu telefone através da HIKMICRO Sight.

Antes de começar

Instale a HIKMICRO Sight no seu telemóvel.

Passos

1. Abra a HIKMICRO Sight e ligue o seu dispositivo à aplicação. Ver *Ligação através da aplicação*.
2. Toque em **Multimédia** para aceder aos álbuns do dispositivo.



Figura 5-4 Aceder aos álbuns do dispositivo

3. Toque em **Local** ou **Dispositivo** para ver as fotografias e os vídeos.
 - **Local**: Pode visualizar os ficheiros capturados na aplicação.
 - **Dispositivo**: Pode visualizar os ficheiros no dispositivo atual.

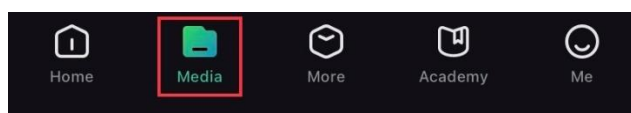

Nota

As fotos ou vídeos podem não ser apresentados no **Dispositivo**. Puxe para baixo para atualizar a página.

4. Toque para seleccionar um ficheiro, e toque em **Transferir** para exportar o ficheiro para os álbuns do seu telefone local.



Figura 5-5 Exportar ficheiros



Nota

- Vá a **Eu** -> **Sobre** -> **Manual do utilizador** para ver operações com mais detalhe.
 - Também pode aceder aos álbuns do dispositivo tocando no ícone do canto inferior esquerdo na interface da visualização em direto.
 - A operação de exportação pode variar devido a atualizações da aplicação. Utilize a versão real da aplicação como referência.
-

5.6.2









Exportar ficheiros através de PC

Esta função é utilizada para exportar vídeos gravados e imagens captadas.

Antes de começar

Ao ligar o cabo, certifique-se de que o dispositivo está ligado.

Passos

1. Mantenha  premido para mostrar o menu.
2. Aceda a  **Definições avançadas** e selecione  **Definições de função**.
3. Pressione  ou  para seleccionar  , e pressione  para aceder a interface de configuração.
4. Pressione  ou  seleccione **unidade flash USB**.
5. Ligue o dispositivo ao PC por intermédio do cabo.



Nota

Ao ligar o cabo, certifique-se de que o dispositivo está ligado.

6. Abra o disco do computador e selecione a unidade de disco do dispositivo. Aceda à pasta DCIM e procure a pasta designada com o ano e o mês da captura. Por exemplo, se capturar uma imagem ou gravar um vídeo em setembro de 2024, aceda a **DCIM -> 202409** para encontrar a imagem ou o vídeo.
 7. Selecione e copie os ficheiros para o PC.
-

8. Desligue o dispositivo do seu PC.













Nota

- Quando está ligado ao PC, o dispositivo apresenta as imagens. Mas funções tais como a gravação, a captação de imagens e o hotspot permanecem desativadas.
 - Ao ligar o dispositivo ao PC pela primeira vez, o programa da unidade de disco é instalado de forma automática.
-

6 Definições do sistema

















6.1 Ajustar a data

Passos

1. Mantenha  premido para mostrar o menu.
2. Aceda a  **Definições avançadas** e seleccione  **Definições gerais**.
3. Prima  ou  para seleccionar  , e prima  para aceder a interface de configuração.
4. Prima  para seleccionar o ano, mês ou dia, e prima  ou  para mudar o dígito.
5. Mantenha  premido para guardar as definições e sair.

6.2 Sincronizar a data e hora











Passo

1. Mantenha  premido para mostrar o menu.
2. Aceda a  **Definições avançadas** e seleccione  **Definições gerais**.
3. Prima  ou  para seleccionar  , e prima  para aceder a interface de configuração.
4. Prima  ou  para mudar o sistema do relógio. Poderá seleccionar entre um relógio de 24 horas e de 12 horas. Se seleccionar o relógio de 12 horas, prima  e, em seguida, prima  ou  para seleccionar **AM** ou **PM**.
5. Prima  para seleccionar a hora ou o minuto e prima  ou  para mudar o dígito.
6. Mantenha  premido para guardar as definições e sair.

6.3 Definir o idioma

Esta função permite seleccionar o idioma do dispositivo.











Passos

1. Mantenha  premido para mostrar o menu.
2. Aceda a  **Definições avançadas** e seleccione  **Definições gerais**.
3. Prima  ou  para seleccionar  , e prima  para aceder a interface de configuração.
4. Prima  ou  para seleccionar o idioma, conforme necessário e prima  para confirmar.
5. Mantenha  premido para guardar as definições e sair.

6.4 Definir unidade

Pode mudar a unidade para realizar a medição da distância.

Passos

1. Mantenha  premido para mostrar o menu.
2. Aceda a  **Definições avançadas** e seleccione  **Definições gerais**.
3. Prima  ou  para seleccionar  , e prima  para aceder a interface de configuração.
4. Prima  ou  para seleccionar a unidade, conforme necessário.
5. Mantenha  premido para guardar as definições e sair.

6.5 Saída CVBS









A saída CVBS é utilizada para depurar o dispositivo. Também é possível ver a imagem do dispositivo no visor ou no ecrã portátil para observar todos os detalhes.

Antes de começar

Ligue o dispositivo e a unidade de visualização via USB com o cabo CVBS.

Passos

1. Mantenha  premido para mostrar o menu.

2. Aceda a  **Definições avançadas** e seleccione  **Definições de função**.
3. Prima  ou  para seleccionar .
4. Prima  para entrar na interface de configuração.
5. Prima  ou  seleccione **Analógico** para ativar a saída CVBS.
6. Mantenha  premido para guardar as definições e sair.











Nota

O cabo CVBS não está incluído na embalagem. Adquira separadamente.

6.6 Guardar o registo de diagnóstico

Esta função ajuda a recolher e a guardar registos de funcionamento do dispositivo para resolução de problemas.

Passos

1. Mantenha  premido para mostrar o menu.
2. Aceda a  **Definições avançadas** e seleccione  **Definições gerais**.
3. Prima  ou  para seleccionar , e prima  para confirmar.
O dispositivo vai começar a recolher e a registar o registo do dispositivo.
4. Prima  para desativar a função quando a recolha estiver concluída.



Nota

- Quando desativar o registo de diagnóstico, é apresentado um aviso na interface a indicar o progresso da recolha do registo de diagnóstico. Esta operação não pode ser interrompida. Quando a recolha do registo estiver concluída, o aviso desaparece.
- Se tiver de enviar os registos aos profissionais, localize e exporte os ficheiros do pacote de registo (*.tar.gz) armazenados na pasta de registo no diretório raiz do dispositivo. Ver *Exportar ficheiros através de PC*.
- Os ficheiros do pacote de registo (*.tar.gz) são apenas gerados quando o Registo de diagnóstico é ativado e desativado posteriormente. Se a











função for mantida ativada, só os ficheiros *.log serão guardados na pasta de registo.

6.7 Definir o código de bloqueio do ecrã





Pode definir um código para bloquear o ecrã do dispositivo e evitar o acesso não autorizado ao dispositivo.

6.7.1 Ativar o código

Passos

1. Mantenha  premido para mostrar o menu.
2. Aceda a  **Definições avançadas** e seleccione  **Definições gerais**.
3. Prima  ou  para seleccionar  e prima  para ativar esta função e aceder à interface de configuração.
4. Prima  para seleccionar o dígito e prima  ou  para mudar o número.
5. Mantenha  premido para guardar as definições e sair.

Resultado

Quando o código estiver ativado, precisará introduzi-lo quando o dispositivo for ligado ou ativado a partir do modo de espera. Prima  para seleccionar o dígito, prima  ou  para alterar o número e mantenha  premido para confirmar.





Nota











Se esquecer o código, pode manter  premido para o repor no ecrã de bloqueio. Esta operação requer uma reposição de fábrica do dispositivo.

6.7.2 Alterar cód. acesso

Pode alterar o código conforme necessário quando estiver ativado.









Passos

1. Mantenha  premido para mostrar o menu.
2. Aceda a  **Definições avançadas** e seleccione  **Definições gerais**.

3. Prima  ou  para seleccionar  , prima  e, em seguida, seleccione  . Prima  para entrar na interface de configuração.
4. Prima  para seleccionar o dígito e prima  ou  para mudar o número.
5. Mantenha  premido para guardar as definições e sair.

6.8 Visualizar informações do dispositivo







Passos

1. Mantenha  premido para mostrar o menu.
2. Aceda a  **Definições avançadas** e seleccione  **Definições gerais**.
3. Prima  ou  para seleccionar  , e prima  para confirmar. Poderá ver informações do dispositivo, tais como o armazenamento disponível, a versão e o número de série.
4. Mantenha  premido para guardar as definições e sair.

6.9 Repor o dispositivo

Esta função só restaura as definições básicas do dispositivo, como o brilho, o contraste e o PIP, para as respetivas predefinições.







Passos

1. Mantenha  premido para mostrar o menu.
2. Aceda a  **Definições avançadas** e seleccione  **Definições gerais**.
3. Prima  ou  para seleccionar  . Prima  para repor as predefinições do dispositivo de acordo com o pedido.

6.10 Repor dispositivo

Esta função apaga todo o conteúdo e definições, incluindo as definições básicas, o armazenamento, o código e a palavra-passe do hotspot.

Passos

1. Mantenha  premido para mostrar o menu.
2. Aceda a  **Definições avançadas** e seleccione  **Definições gerais**.
3. Prima  ou  para seleccionar  .
4. Prima  para repor as predefinições do dispositivo de acordo com o pedido.

7 Perguntas frequentes

7.1 Porque é que o indicador de carga pisca incorretamente?

Verifique os itens seguintes.

- Confirme se o dispositivo é carregado com um adaptador de corrente adequado e se a temperatura de carregamento é superior a 0 °C (32 °F).
- Carregue o dispositivo desligado.

7.2 Porque é que o indicador de energia está desligado?

Verifique se o dispositivo está sem bateria. Verifique o indicador depois de carregar o dispositivo durante 5 minutos.

7.3 A imagem não está nítida, como posso ajustá-la?

Ajuste o anel de regulação da dioptria ou o anel de foco até a imagem ficar nítida. Consulte a secção *Ajustar a dioptria* ou a secção *Ajustar o foco*.

7.4 A captura ou a gravação falha. Qual é o problema?

Verifique os itens seguintes.

- Se o dispositivo está ligado ao PC. Se a captação de imagens ou a gravação de vídeos está desativada neste modo.
- Se o espaço de armazenamento está cheio.
- Se o dispositivo está com bateria fraca.

7.5 Por que motivo o PC não consegue identificar o dispositivo?

Verifique os itens seguintes.

- Se o dispositivo está ligado ao PC com o cabo USB fornecido.
- Se estiver a utilizar outros cabos USB, certifique-se de que os mesmos não possuem um comprimento superior a 1 metro.
- Verifique se o modo de ligação USB do dispositivo está definido para **Unidade Flash USB**.

Informação legal

© Hangzhou Microimage Software Co., Ltd. Todos os direitos reservados.

Acerca deste Manual

O Manual inclui instruções para utilizar e gerir o produto. As fotografias, os gráficos, as imagens e todas as outras informações doravante apresentadas destinam-se apenas a fins de descritivos e informativos. As informações que constam do Manual estão sujeitas a alteração, sem aviso prévio, devido a atualizações de firmware ou a outros motivos. Encontre a versão mais recente deste Manual no website da HIKMICRO (www.hikmicrotech.com/).

Utilize este Manual sob orientação e com a assistência de profissionais formados neste Produto.

Reconhecimento de marcas comerciais



HIKMICRO e outras marcas registadas e logótipos da

HIKMICRO são propriedade da HIKMICRO em diversos territórios.

Outras marcas comerciais e logótipos mencionados são propriedade dos respetivos proprietários.

EXCLUSÃO DE RESPONSABILIDADE LEGAL

NA MEDIDA MÁXIMA PERMITIDA PELA LEI APLICÁVEL, ESTE MANUAL E O PRODUTO DESCRITO, COM O SEU HARDWARE, SOFTWARE E FIRMWARE, SÃO FORNECIDOS “TAL COMO ESTÃO” E “COM TODAS AS SUAS FALHAS E ERROS”. A HIKMICRO NÃO APRESENTA QUAISQUER GARANTIAS, EXPRESSAS OU IMPLÍCITAS, INCLUINDO, SEM QUAISQUER LIMITAÇÕES, GARANTIAS DE COMERCIALIZABILIDADE, QUALIDADE SATISFATÓRIA OU ADEQUAÇÃO A UM DETERMINADO FIM. A SUA UTILIZAÇÃO DESTE PRODUTO É FEITA POR SUA CONTA E RISCO. EM NENHUMA CIRCUNSTÂNCIA, A HIKMICRO SERÁ RESPONSÁVEL POR SI EM RELAÇÃO A QUAISQUER DANOS ESPECIAIS, CONSEQUENCIAIS, INCIDENTAIS OU INDIRETOS, INCLUINDO, ENTRE OUTROS, DANOS PELA PERDA DE LUCROS COMERCIAIS, INTERRUPÇÃO DA ATIVIDADE, PERDA DE DADOS, CORRUPÇÃO DE SISTEMAS OU PERDA DE DOCUMENTAÇÃO SEJA COM BASE NUMA VIOLAÇÃO DO CONTRATO, ATOS ILÍCITOS (INCLUÍNDO NEGLIGÊNCIA), RESPONSABILIDADE PELO PRODUTO OU, DE OUTRO MODO, RELACIONADA COM A UTILIZAÇÃO DO PRODUTO, AINDA

QUE A HIKMICRO TENHA SIDO AVISADA SOBRE A POSSIBILIDADE DE TAIS DANOS OU PERDAS.

O UTILIZADOR RECONHECE QUE A NATUREZA DA INTERNET OFERECE RISCOS DE SEGURANÇA INERENTES E QUE A HIKMICRO NÃO SERÁ RESPONSABILIZADA POR UM FUNCIONAMENTO ANORMAL, PERDA DE PRIVACIDADE OU OUTROS DANOS RESULTANTES DE ATAQUES INFORMÁTICOS, ATAQUES DE PIRATARIA, INFEÇÃO POR VÍRUS OU OUTROS RISCOS ASSOCIADOS À SEGURANÇA DA INTERNET. NO ENTANTO, A HIKMICRO PRESTARÁ APOIO TÉCNICO ATEMPADO, SE SOLICITADO.

O UTILIZADOR ACEITA UTILIZAR ESTE PRODUTO EM CONFORMIDADE COM TODAS AS LEIS APLICÁVEIS E SER O ÚNICO RESPONSÁVEL POR GARANTIR QUE A SUA UTILIZAÇÃO É CONFORME À LEI APLICÁVEL. PARTICULARMENTE, O UTILIZADOR É O RESPONSÁVEL PELA UTILIZAÇÃO DESTE PRODUTO DE MODO QUE NÃO INFRINJA OS DIREITOS DE TERCEIROS, INCLUINDO, ENTRE OUTROS, OS DIREITOS DE PUBLICIDADE, DIREITOS DE PROPRIEDADE INTELECTUAL OU DE PROTEÇÃO DE DADOS, OU QUAISQUER OUTROS DIREITOS DE PRIVACIDADE. NÃO DEVE UTILIZAR ESTE PRODUTO PARA CAÇADAS DE ANIMAIS ILEGAIS, INVASÃO DE PRIVACIDADE OU QUALQUER OUTRA FINALIDADE QUE SEJA ILEGAL OU CONTRÁRIA AO INTERESSE PÚBLICO. O UTILIZADOR NÃO PODERÁ UTILIZAR ESTE PRODUTO PARA QUAISQUER UTILIZAÇÕES FINAIS PROIBIDAS, INCLUINDO O DESENVOLVIMENTO OU PRODUÇÃO DE ARMAS DE DESTRUÇÃO MACIÇA, DESENVOLVIMENTO OU PRODUÇÃO DE QUÍMICOS OU ARMAS BIOLÓGICAS, QUAISQUER ATIVIDADES DESENVOLVIDAS NO ÂMBITO DE EXPLOSIVOS NUCLEARES OU CICLOS DE COMBUSTÍVEL NUCLEAR INSEGURO OU PARA APOIAR ABUSOS AOS DIREITOS HUMANOS.

NA EVENTUALIDADE DA OCORRÊNCIA DE ALGUM CONFLITO ENTRE ESTE MANUAL E A LEGISLAÇÃO APLICÁVEL, ESTA ÚLTIMA PREVALECE.

Informações sobre as normas reguladoras

As presentes cláusulas aplicam-se apenas aos produtos que apresentam a marcação ou informação correspondentes.

Declaração de conformidade da UE



Este produto e, se aplicável, os acessórios fornecidos também têm a marcação "CE" e estão em conformidade com as normas europeias harmonizadas aplicáveis enumeradas na Diretiva 2014/30/UE (EMCD), Diretiva 2014/35/UE (LVD) e Diretiva 2011/65/UE (RoHS), Diretiva 2014/53/UE.

Pelo presente documento, a Hangzhou Microimage Software Co., Ltd. declara que este dispositivo (consultar rótulo) se encontra em conformidade com a Diretiva 2014/53/UE.

O texto integral da declaração de conformidade da UE está disponível no seguinte endereço de Internet:

<https://www.hikmicrotech.com/en/support/download-center/declaration-of-conformity/>

Bandas de frequência e potência (para CE)

As bandas de frequência e os limites nominais da potência de transmissão (radiada e/ou conduzida) aplicáveis ao equipamento de rádio abaixo são os seguintes:

Wi-Fi 2,4 GHz (2,4 GHz a 2,4835 GHz), 20 dBm

Para dispositivos sem adaptador de alimentação incluído, utilize um adaptador de alimentação fornecido por um fabricante qualificado. Para informações detalhadas sobre os requisitos relativos à alimentação, consulte as especificações do produto.

Para dispositivos sem bateria incluída, utilize uma bateria fornecida por um fabricante qualificado. Para informações detalhadas sobre os requisitos relacionados com a bateria, consulte as especificações do produto.





Diretiva 2012/19/UE (Diretiva REEE): Os produtos com este símbolo não podem ser eliminados como resíduos urbanos indiferenciados na União Europeia. Para uma reciclagem adequada, devolva este produto ao seu fornecedor local quando adquirir um novo equipamento equivalente ou elimine-o através dos pontos de recolha adequados. Para mais informações, consulte: www.recyclethis.info



Regulamento (UE) 2023/1542 (Regulamento da bateria): Este produto contém uma bateria e está em conformidade com o Regulamento (UE) 2023/1542. A bateria não pode ser eliminada como resíduo urbano indiferenciado na União Europeia. Consulte a documentação do produto para obter informações específicas acerca da bateria. A bateria está marcada com este símbolo, que poderá incluir inscrições para indicar a presença de cádmio (Cd) ou chumbo (Pb). Para reciclar o produto de forma adequada, devolva a bateria ao seu fornecedor ou coloque-a num ponto de recolha apropriado. Para mais informações, consulte: www.recyclethis.info.

Convenções relativas aos símbolos

Os símbolos presentes neste documento são definidos da seguinte maneira.

Símbolo	Descrição
 Nota	Proporciona informação adicional para enfatizar ou complementar pontos importantes do texto principal.
 Advertência	Indica uma situação potencialmente perigosa que, se não for evitada, poderá resultar em danos no equipamento, perda de dados, degradação do desempenho ou resultados inesperados.
 Perigo	Indica um perigo com um nível de risco elevado que, se não for evitado, resultará em morte ou lesões graves.

Instruções de segurança

Estas instruções destinam-se a garantir que o utilizador possa utilizar o produto corretamente para evitar perigos ou perdas materiais. Antes da utilização, leia atentamente todas as informações relacionadas com a segurança.

Transporte

- Mantenha o dispositivo na embalagem original ou similar, quando o transportar.
- Depois da abertura da embalagem do produto, guarde todos invólucros, para uso posterior. Em caso de qualquer avaria, deve devolver o dispositivo à fábrica com o invólucro original. O transporte sem o invólucro original pode resultar em danos no dispositivo, sendo que a empresa não assumirá quaisquer responsabilidades.
- Não deixe o produto cair, nem o sujeite a impactos físicos. Mantenha o dispositivo longe de interferências magnéticas.

Alimentação elétrica

- Se a embalagem do dispositivo incluir um adaptador de alimentação, utilize apenas o adaptador fornecido. Se não for fornecido um adaptador, certifique-se de que o adaptador de alimentação ou qualquer outra fonte de alimentação está em conformidade com a Fonte de Alimentação Limitada. Consulte a etiqueta do produto para obter os parâmetros nominais da fonte de alimentação.
- A alimentação fornecida pelo carregador tem de ser, no mínimo, de 6,5 Watts para o equipamento de rádio e, no máximo, de 8,5 Watts para se obter a velocidade de carregamento máxima.
- Certifique-se de que a ficha está devidamente ligada à tomada.
- NÃO ligue vários dispositivos a um adaptador de energia, para evitar o superaquecimento e riscos de incêndio provocados por sobrecarga.

Bateria

- A bateria interna é do tipo 18650 e a dimensão da bateria deve ser de 24 mm × 72 mm. A tensão e a capacidade nominal é de 3,635 V CC/3350 mAh.
- A bateria integrada não pode ser desmontada. Contacte o fabricante caso necessite de uma reparação.
- Em caso de armazenamento prolongado da bateria, certifique-se de que esta é totalmente carregada a cada três meses, garantindo, assim, a sua qualidade. Caso contrário, poderão ocorrer danos.

- **ADVERTÊNCIA:** Existe risco de explosão se a bateria for substituída por outra de tipo incorreto.
- A substituição incorreta da bateria por outra de tipo incorreto pode destruir uma proteção (por exemplo, no caso de alguns tipos de bateria de lítio).
- Não é possível instalar baterias de tamanho inadequado, uma vez que poderão causar a desativação anormal.
- Adquira a bateria recomendada pelo fabricante, se necessário.
- Utilize uma bateria fornecida por um fabricante qualificado. Para informações detalhadas sobre os requisitos relacionados com a bateria, consulte as especificações do produto.
- As baterias compradas por utilizadores têm de estar em conformidade com as normas internacionais relevantes sobre segurança de baterias (por exemplo, normas EN/IEC).
- Certifique-se de que a temperatura da bateria está entre 0 °C e 45 °C durante o carregamento.
- Não proceda à eliminação da bateria numa fogueira ou forno quente, ou mediante esmagamento ou corte mecânico da mesma pois tal pode resultar numa explosão.
- Não deixe a bateria num ambiente com temperaturas extremamente elevadas pois tal pode resultar numa explosão ou na fuga de líquido inflamável ou gás.
- Não sujeite a bateria a pressão de ar extremamente baixa pois tal poderá resultar numa explosão de líquido inflamável ou gás.
- Elimine pilhas/baterias usadas de acordo com as instruções.
- **ADVERTÊNCIA:** Riscos de curto-circuito, incêndio ou explosão se a bateria se danificar. O uso frequente, queda, impacto, corrosão ou compressão da bateria podem provocar danos, incluindo a estrutura rachada, placas deslocadas ou a fuga de líquidos ou gases internos, etc.
- Se a bateria se danificar, pare imediatamente de a utilizar e descarte-a consoante as instruções.
- Certifique-se de que não existe material inflamável no raio de dois metros do carregador enquanto o carregamento é efetuado.
- **NÃO** coloque o dispositivo com a bateria ou a própria bateria perto de uma fonte de calor ou do fogo. Evite a luz solar direta.
- **NÃO** coloque a bateria ao alcance das crianças.
- **NÃO** engula a bateria para evitar queimaduras químicas.

Manutenção

- Se o produto não funcionar corretamente, contacte o seu fornecedor ou o seu centro de assistência mais próximo. Não assumimos qualquer

responsabilidade por problemas causados por reparações ou manutenções não autorizadas.

- Certifique-se de que a alimentação foi desligada antes da manutenção do dispositivo ser desmontado e reparado por profissionais.
- Verifique as superfícies óticas da lente da objetiva, do óculo, do telémetro, etc. Se for necessário, remova a poeira e areia das superfícies óticas com ferramentas e solvente criados especificamente para esta finalidade (é preferível utilizar um método de não contacto).
- Limpe as superfícies exteriores das peças de metal, plástico e silicone com um pano limpo e macio. Não utilize substâncias quimicamente ativas, solventes, etc., uma vez que estes podem danificar a tinta.
- Limpe os contactos elétricos da bateria no dispositivo com um solvente orgânico não gorduroso.
- Se o equipamento for utilizado de uma forma não especificada pelo fabricante, a proteção providenciada pelo dispositivo poderá ser afetada.

Ambiente da utilização

- Certifique-se de que o ambiente de funcionamento do dispositivo cumpre os requisitos do mesmo. A temperatura de funcionamento deverá situar-se entre -20 °C e 55 °C (-4 °F e 131 °F) e a humidade de operação deverá ser de 95% ou inferior.
- NÃO exponha o dispositivo a radiação eletromagnética elevada nem a ambientes com pó.
- NÃO direcione a lente para o sol nem para qualquer outra luz brilhante.
- Coloque o dispositivo num ambiente seco e bem ventilado.
- Evite a instalação do equipamento em superfícies vibratórias ou locais sujeitos a choques (a negligência pode causar danos ao equipamento).

Emergência

Caso o dispositivo emita fumo, odores ou ruídos, desligue a alimentação elétrica de imediato, retire o cabo de alimentação da tomada e contacte o centro de assistência.

GARANTIA LIMITADA

Leia o código QR para obter a política de garantia do produto.



Endereço do fabricante

Sala 313, Unidade B, Edifício 2, Rua Danfeng 399, Subdistrito Xixing,
Distrito Binjiang, Hangzhou, Zhejiang 310052, China

Hangzhou Microimage Software Co., Ltd.

AVISO DE CONFORMIDADE: Os produtos da série térmica poderão estar sujeitos a controlos de exportação em vários países ou regiões, incluindo sem limite, os Estados Unidos da América, a União Europeia, o Reino Unido e/ou outros países-membro do Acordo de Wassenaar. Consulte o seu especialista em legislação ou em conformidade ou as autoridades locais para saber os requisitos de licença de exportação necessários se pretender transferir, exportar, voltar a exportar os produtos da série térmica entre países diferentes.



 Hikmicro Hunting.Global

 Hikmicro Hunting.Global

 HIKMICRO Outdoor

 HIKMICRO

 www.hikmicrotech.com

 support@hikmicrotech.com

UD43621B