



Monokuláris hőkamera CONDOR sorozat

Felhasználói kézikönyv V5.5.83 202311



Kapcsolatfelvétel

Tartalom

1. fejezet Áttekintés	1
1.1 Rövid leírás.....	1
1.2 Funkció.....	1
1.3 Külső megjelenés	1
2. fejezet Előkészítés	5
2.1 Akkumulátor behelyezése	5
2.1.1 Útmutató az akkumulátorhoz.....	5
2.1.2 Az akkumulátor beszerelése	5
2.2 Kábelek csatlakoztatása.....	6
2.3 Kézi szíj felszerelése.....	7
2.4 Bekapcsolás/Kikapcsolás	8
2.5 Automatikus képernyő-kikapcsolás.....	9
2.6 Menü leírása	10
2.7 Kapcsolat a kliens szoftverrel	11
2.8 Firmware állapota.....	12
2.8.1 Firmware állapotának ellenőrzése.....	12
2.8.2 Készülék frissítése	12
3. fejezet Képbeállítások.....	14
3.1 Dioptria beállítása	14
3.2 Fókusz beállítása.....	14
3.3 Fényerő beállítása	15
3.4 Kontraszt beállítása	15
3.5 Színtónus beállítása	15
3.6 Képélesség beállítása	16
3.7 Helyszín kiválasztása.....	17
3.8 Paletták beállítása	17
3.9 Digitális zoom beállítása.....	19
3.10 Kép-a-képben (PIP) mód beállítása	19

3.11 Homogénmező-korrekción (FFC).....	20
3.12 Hibás képpontok kijavítása	20
3.13 Haladó képalkotás	21
3.14 Zoom Pro	22
4. fejezet Lézeres távolságmérés.....	23
5. fejezet Általános beállítások.....	25
5.1 OSD beállítása	25
5.2 Márkaemléma beállítása	25
5.3 Égés megelőzés	26
5.4 Rögzítés és videó	26
5.4.1 Képrögzítés	26
5.4.2 Hang beállítása	27
5.4.3 Videórögzítés.....	27
5.5 Forrópont-követés	28
5.6 Fájlok exportálása	28
5.6.1 Fájlok exportálása a HIKMICRO Sight alkalmazással	28
5.6.2 Fájlok exportálása számítógép segítségével.....	30
6. fejezet Rendszerbeállítások.....	31
6.1 Dátum beállítása.....	31
6.2 Idő szinkronizálása	31
6.3 Nyelv beállítása	31
6.4 Mértékegység beállítása.....	32
6.5 CVBS-kimenet.....	32
6.6 Eszközzadatok megtekintése	33
6.7 Eszköz visszaállítása	33
7. fejezet Gyakran ismételt kérdések	34
7.1 Miért villog rendellenesen a töltésjelző lámpa?.....	34
7.2 Miért nem világít a működésjelző lámpa?.....	34
7.3 Nem tiszta a kép, hogyan állítsam be?.....	34

7.4 Sikertelen kép- vagy videórögzítés. Mi lehet az oka?	34
7.5 Miért nem találja meg a számítógép a készüléket?	34
Biztonsági utasítások.....	35
Jogi információk	38
Szabályozással kapcsolatos információk.....	40

1. fejezet Áttekintés

1.1 Rövid leírás

A HIKMICRO CONDOR monokuláris hőkamera infravörös érzékelővel és egy 1024 × 768 felbontású OLED kijelzővel van felszerelve. A magas hőérzékenységet jelentő, kevesebb mint 20 mK-es NETD értéknek köszönhetően, a legzordabb időjárási körülmények között is garantálja a képminőséget és a részletfelismerést. Az 1000 méteres hatótávolságú lézeres távolságmérő pontosan képes bemérni a távolságot erdőben vagy mezőn történő becserkészés, vagy gyenge fényviszonyok mellett történő megfigyelés során. A készülék elsősorban erdei és mezei vadászatra, madarászati célokra, állatok keresésére, túrázásra és mentési célokra alkalmas.

1.2 Funkció

Zoom Pro

A Zoom Pro, amely egy nagyított képeket feldolgozó, fejlett algoritmus, biztosítja a maximális képtimalizálást digitális nagyítás esetén, különösen akkor, ha 1-szeresről 2-szeresre és 4-szeresre nagyítunk.

Távolságmérés

A beépített lézeres távmérő pontosan megadja a célpont és a megfigyelési pozíció közötti távolságot.

Automatikus képernyő-kikapcsolás

Az automatikus képernyő-kikapcsolás funkció lehetővé teszi, hogy az eszköz készenléti módba lépjen/felébredjen a szög változásai szerint. A funkció elsötétíti a képernyőt, hogy energiát takarítson meg és növelje az akkumulátor üzemidejét.

Kapcsolat a kliens szoftverrel

A készülékkel képernyőképek készíthetők és videók rögzíthetők, továbbá ha hotspoton keresztül mobiltelefonhoz csatlakoztatja, a HIKMICRO Sight alkalmazással a paramétereit is beállíthatók.

1.3 Külső megjelenés

A külső megjelenés a különböző modellek függvényében változhat. Kérjük, a valós terméket tekintse vonatkozási alapnak.

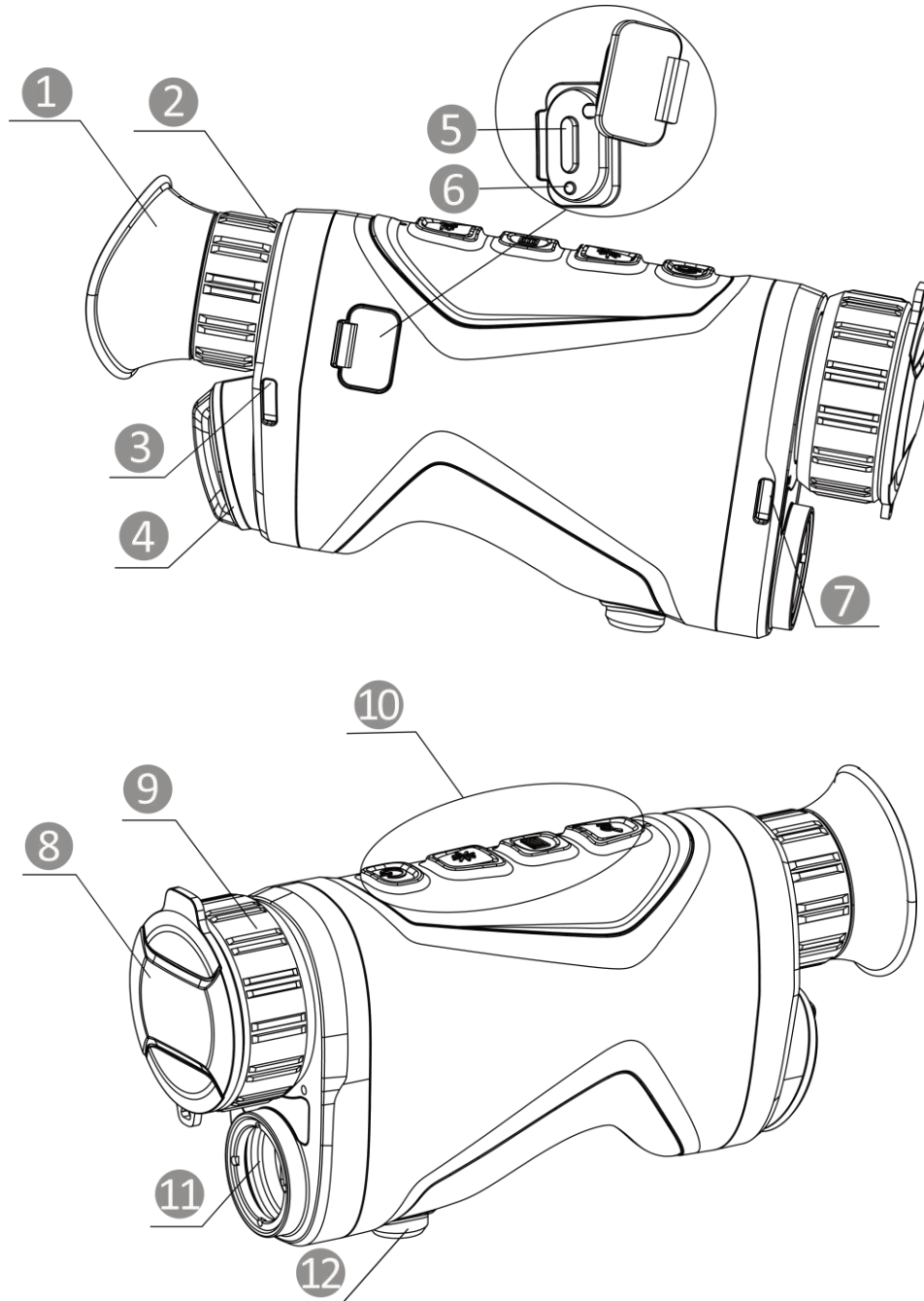

1-1. ábra Külső megjelenés



1-1. táblázat Összetevők

Sz.	Leírás	Funkció
1	Kereső	A célpont megtekintésére szolgáló, a szemhez legközelebb található rész.
2	Dioptriaállító gyűrű	A dioptria beállítására szolgál.



Monokuláris hőkamera - Felhasználói kézikönyv

3 és 7	Kézi szíj rögzítési pontja	Ide rögzíthető a csuklópánt.
4	Akkumulátortartó rekesz	Ide helyezhető be az akkumulátor.
5	C-típusú csatlakozó	Áramforráshoz való csatlakozás vagy adatátvitel C-típusú kábellel.
6	Töltésjelző	<ul style="list-style-type: none"> • Villogó vörös és zöld: Hiba történt. • Folyamatos piros: Az akku töltése folyamatban van. • Folyamatos zöld: Az akkumulátor teljesen fel van töltve.
8	Lencsevédő	Védi a lencsét a portól és a karcolásoktól.
9	Fókuszgyűrű	Itt állíthatja be a fókuszt, hogy a kép éles legyen.
10	Gombok	A funkciók és paraméterek beállításához.
11	Lézeres távolságmérő	A céltávolság lézeres bemérésére szolgál.
12	Háromlábú állvány felszerelése	Ide rögzíthető a háromlábú állvány.

1-2. táblázat A gomb leírása

Ikon	Vezérlőgomb	Funkció
	Tápellátás	<ul style="list-style-type: none"> • Nyomja le: Készenléti mód/Készülék ébresztése. • Tartsa lenyomva: Be-/kikapcsoló gomb.
	Mérés	<p>Nem menüalapú üzemmód:</p> <ul style="list-style-type: none"> • Nyomja le: Lézeres távolságmérés bekapcsolása. • Nyomja meg kétszer: Lézeres távolságmérés kikapcsolása. • Tartsa lenyomva: Videórögzítés indítása/leállítása. <p>Menüalapú üzemmód: A felfele mozdatáshoz nyomja meg.</p>
	Menü	<p>Nem menüalapú üzemmód:</p> <ul style="list-style-type: none"> • Nyomja le: Palettaváltás. • Tartsa lenyomva: Nyissa meg a menüt. <p>Menüalapú üzemmód:</p> <ul style="list-style-type: none"> • Nyomja le: Paraméterek megerősítése/beállítása.

Monokuláris hőkamera - Felhasználói kézikönyv

Ikon	Vezérlőgomb	Funkció
		<ul style="list-style-type: none">• Tartsa lenyomva: Mentés és kilépés a menüből.
	Nagyítás	Nem menüalapú üzemmód: <ul style="list-style-type: none">• Nyomja le: Digitális nagyításra váltás.• Tartsa lenyomva: A kijelző egyenlőtlenégeinek javítása (FFC). Menüalapú üzemmód: A lefele mozdításhoz nyomja meg.
 + 	Mérés + Menü	Nyomja meg a pillanatképek készítéséhez.

Megjegyzés

Amikor az automatikus képernyő-kikapcsolás engedélyezve van, ha megnyomja a  gombot, hogy észlelő módba lépjen, döntéssel vagy forgatással is felébresztheti az eszközt. A működés részletes leírását lásd: ***Automatikus képernyő-kikapcsolás.***

2. fejezet Előkészítés

Vegye ki a készüléket és a tartozékokat a csomagolásból. Ellenőrizze a csomaglistát, és bizonyosodjon meg, hogy a csomag tartalmazza a készüléket és a tartozékokat, használatra készen. Tanulmányozza a felhasználói útmutatót a megfelelő módszerek és óvintézkedések azonosításához.

2.1 Akkumulátor behelyezése

2.1.1 Útmutató az akkumulátorhoz

- A külső, újratölthető akkumulátor 18650-es típusú, amelynek mérete 19 mm x 70 mm. A névleges feszültség és kapacitás értékei: 3,6 VDC és 3200 mAh.
- Ha a készüléket hosszabb ideig nem használja, vegye ki az akkumulátorokat.
- Az első használat előtt töltsen az akkumulátort több mint 4 órán át.

2.1.2 Az akkumulátor beszerelése

Akkumulátor behelyezése az akkumulátortartó rekeszbe.

Lépések

1. Lazítsa meg az akkumulátorrekesz fedelét az óramutató járásával ellentétes irányban elforgatva (1), majd húzza ki az akkumulátor fedelét (2).

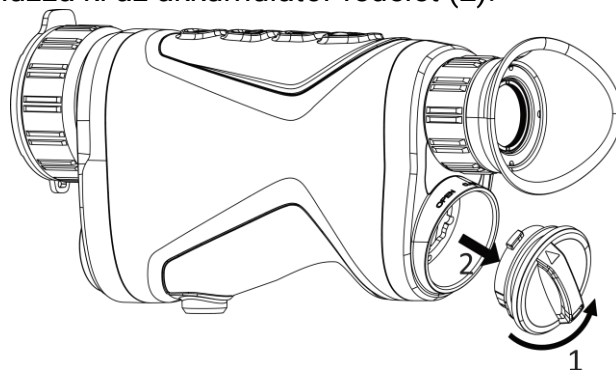

2-1. ábra A fedél meglazítása

2. Helyezze be az akkumulátort az akkumulátorrekeszbe a pozitív és negatív jelzések betartásával.

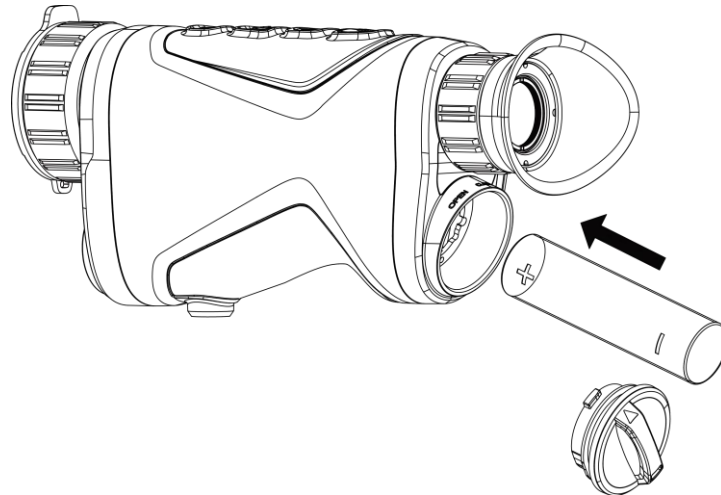

2-2. ábra Akkumulátor behelyezése

3. Helyezze vissza az akkumulátorrekesz fedelét (3), majd forgassa el az óramutatók járásával megegyező irányba (4) a meghúzáshoz és bezáráshoz.

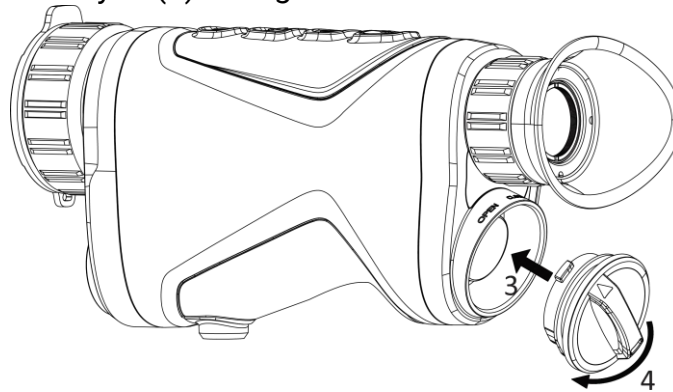

2-3. ábra A fedél meghúzása

2.2 Kábelek csatlakoztatása

A töltéshez csatlakoztassa a készüléket az adapterhez C típusú USB-kábellel. Fájlok exportálása céljából csatlakoztassa az eszközt a számítógépre.

Lépések

1. Emelje fel a C-típusú csatlakozófelület fedelét.
2. A töltéshez csatlakoztassa a készüléket az adapterhez C típusú USB-kábellel.

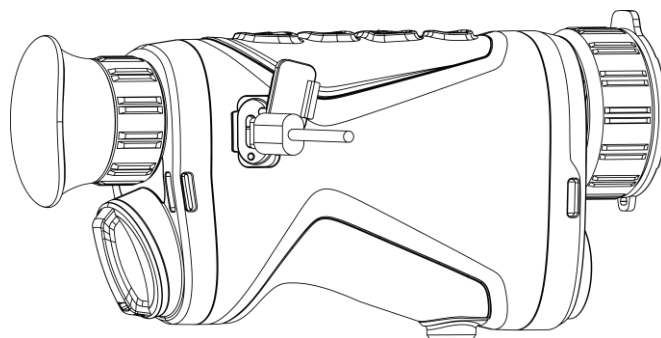

2-4. ábra Kábelek csatlakoztatása

Megjegyzés

- Kérjük, töltsse fel a készüléket, miután beszerelte az akkumulátort a készülék akkumulátorrekeszébe.
 - A töltést 0°C és 45°C, közti hőmérsékleten kell végezni.
-

2.3 Kézi szíj felszerelése

Lépések

1. Csúsztassa át a kézi szíj egyik végét a rögzítési ponton.

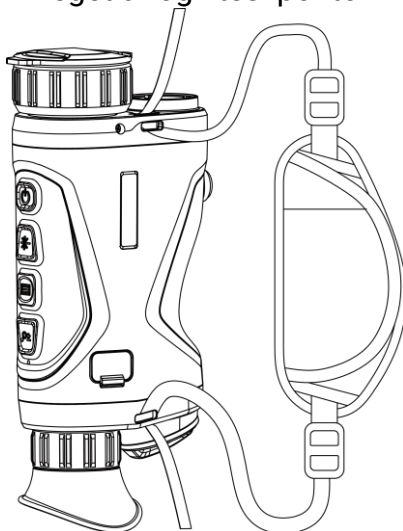

2-5. ábra A kézi szíj átfűzése a rögzítési ponton

2. Fűzze át a kézi szíjat a csatján, és a rögzítéshez húzza meg a kézi szíjat.

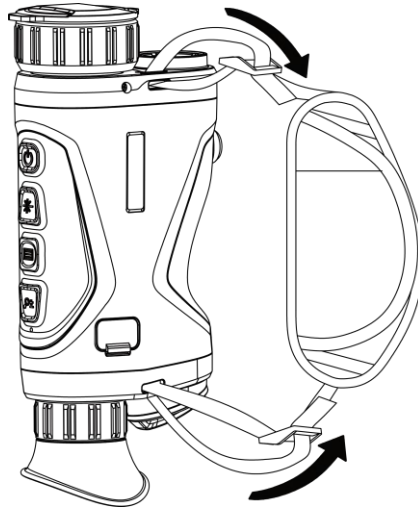

2-6. ábra A kézi szíj rögzítése

3. A felszereléshez ismételje meg a fenti lépéseket.
4. Szükség szerint állítsa be a kézi szíj feszességét.

2.4 Bekapcsolás/Kikapcsolás

Bekapcsolás

Ha a készülék kábellel van csatlakoztatva, illetve ha elegendő az akkumulátor töltése, tartsa lenyomva a  gombot a készülék bekapcsolásához.

Kikapcsolás

Ha az eszköz be van kapcsolva, tartsa lenyomva a  gombot a kikapcsoláshoz.



Megjegyzés









- A készülék kikapcsolásakor megjelenik egy kikapcsolási visszaszámlálás. A visszaszámlálás megszakításához, és ezáltal a kikapcsolás érvénytelenítéséhez, nyomjon meg bármilyen gombot.
 - Az alacsony akkufeszültség miatti automatikus kikapcsolás nem érvényteleníthető.
-

Automatikus kikapcsolás



Beállítható a készülék automatikus kikapcsolási ideje.

Lépések

1. Tartsa lenyomva a  gombot a menü megnyitásához.
2. Lépjen a  **Speciális beállítások** elemre, majd válassza az  **Általános beállítások** lehetőséget.

3. A  vagy  gomb megnyomásával válassza ki az  ikont, majd a  gombot megnyomva nyissa meg a beállítási felületet.
 4. Válassza ki az automatikus kikapcsolás idejét a  vagy  gombokkal, majd a megerősítéshez nyomja meg a  gombot.
 5. Tartsa lenyomva a  gombot a mentéshez és kilépéshez.
-







Megjegyzés

- Az akkumulátor állapotát az akkumulátor ikon mutatja. A  szimbólum a teljesen feltöltött akkumulátort, a  szimbólum a lemerült akkumulátort, míg a  a rendellenes töltést jelzi.
 - Ha az Alacsony töltöttségi szint üzenet megjelenik, töltsse fel az akkumulátort.
 - Az automatikus kikapcsolás visszaszámlálása újratekintődik, ha a készülék kilép a készenléti üzemmódból, vagy ha újraindítja a készüléket.
-

2.5 Automatikus képernyő-kikapcsolás

Az Automatikus képernyő-kikapcsolás funkció elsötétíti a képernyőt, hogy energiát takarítson meg és növelje az akkumulátor üzemidejét. Az eszköz azonban bekapcsolva marad, és Ön megtekintheti az élő nézetet a HIKMICRO Sight alkalmazásban, ha csatlakoztatja az eszközt az alkalmazáshoz.

Lépések

1. Automatikus képernyő-kikapcsolás engedélyezése.
 - 1). Tartsa lenyomva a  gombot a menü megnyitására.
 - 2). Lépjen a  Speciális beállítások elemre, majd nyomja meg a  vagy a  gombot a  kiválasztásához.
 - 3). Nyomja meg a  gombot az automatikus képernyő-kikapcsolás engedélyezéséhez.
 - 4). Tartsa lenyomva a  gombot a beállítások elmentéséhez és a kilépéshez.
2. Az alábbi módszerek egyikének alkalmazásával beléphet a készenléti módba, amikor a képernyő be van kapcsolva:
 - Döntse lefelé a készüléket több mint 70°-kal.
 - Forgassa el a készüléket vízszintesen több mint 75°-kal.
 - Hagyja nyugalomban a készüléket, és ne mozgassa meg 5 percig.

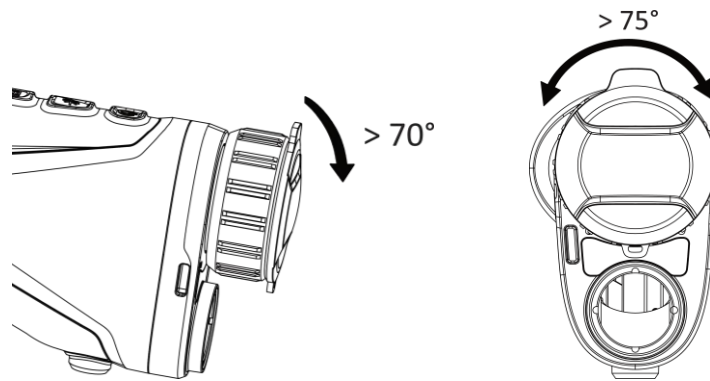

2-7. ábra Készenléti mód

3. A következő módszerek egyikének alkalmazásával ébresztheti fel a készüléket, amikor a kijelző ki van kapcsolva:

- Döntse lefelé a készüléket 0–60°-kal, vagy döntse felfelé.
- Forgassa el a készüléket vízszintesen 0–75°-kal.
- Nyomja meg a  gombot a készülék felébresztéséhez.

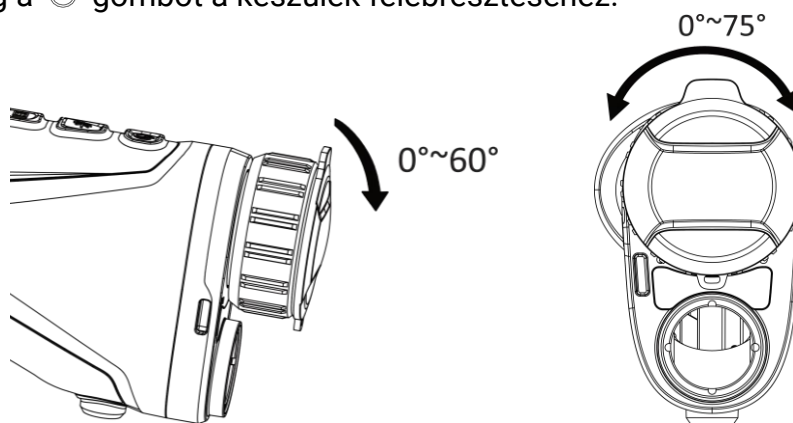



2-8. ábra A készülék felébresztése

2.6 Menü leírása

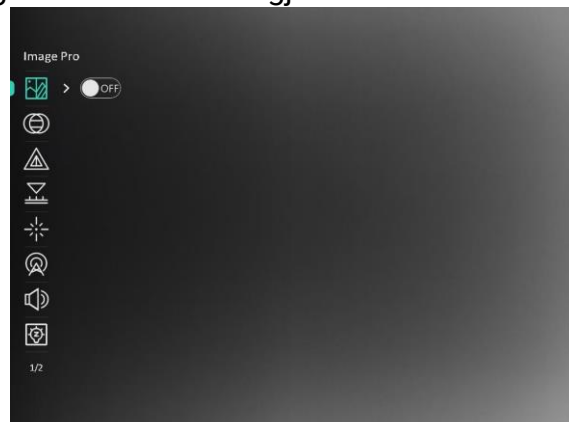
Az élő nézet felületén tartsa lenyomva a  gombot a menü megjelenítéséhez.



2-9. ábra Menü leírása

- Nyomja le a  gombot a kurzor felfele mozgatásához.
- Nyomja le a  gombot a kurzor lefele mozgatásához.
- Nyomja le a  gombot a megerősítéshez, és tartsa lenyomva a menü bezárásához.

2.7 Kapcsolat a kliens szoftverrel

Ha a készüléket hotspoton keresztül a HIKMICRO Sight alkalmazáshoz csatlakoztatja, mobiltelefonról is készíthet képet, rögzíthet videót, illetve beállíthatja a paramétereit is.

Lépések









1. A letöltéshez keresse meg a HIKMICRO Sight alkalmazást az App Store-ban (iOS rendszer) vagy a Google Play™-en (Android rendszer), illetve olvassa be a QR-kódot a letöltéséhez és telepítéséhez.



Android rendszer



iOS rendszer

2. Tartsa lenyomva a  gombot a menü megnyitásához.
3. Lépjen a  **Speciális beállítások** elemre, majd nyomja meg a  vagy a  gombot a  kiválasztásához.
4. Nyomja meg a  gombot a beállítási felület megnyitásához.
5. Nyomja meg a  vagy a  gombot a **Hotspot** kiválasztásához. A hotspot funkció bekapcsol.
6. Kapcsolja be a telefon WLAN funkcióját és csatlakozzon a hotspotra.
 - Hotspot neve: HIKMICRO_sorozatszám.
 - Hotspot-jelszó: Sorozatszám
7. Nyissa meg az APP-ot, és csatlakoztassa a telefonját az eszközhöz. A telefonon megjeleníthető a készülék kezelőfelülete.

Megjegyzés

- Ha egymás után többször is hibás jelszót ad meg, a készülék nem fog csatlakozni az alkalmazáshoz. Tanulmányozza a **Eszköz visszaállítása** fejezetet a készülék visszaállításához, majd csatlakozzon újra az alkalmazáshoz.
- A készüléket aktiválni kell az első használatkor. Aktiválás után jelszót kell módosítani.
- A hotspotot nem lehet engedélyezni, ha a készülék akkumulátorának töltése alacsony.

2.8 Firmware állapota

2.8.1 Firmware állapotának ellenőrzése

Lépések

1. Nyissa meg a HIKMICRO Sight alkalmazást és csatlakoztassa a készüléket az alkalmazáshoz.
2. Ellenőrizze, hogy van-e frissítési felszólítás a készülék kezelőfelületén. Amennyiben nincs frissítési felszólítás, a legfrissebb firmware-verzió van telepítve. Ellenkező esetben a telepített firmware-verzió nem a legfrissebb.

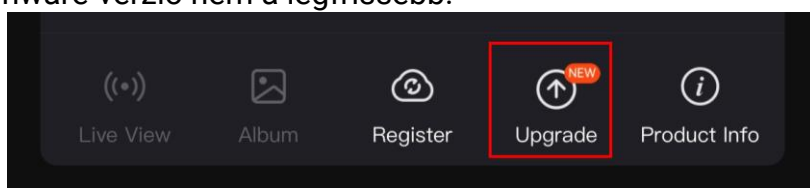

2-10.ábra Firmware állapotának ellenőrzése

3. (opcionális) Frissítse a készüléket, ha nem a legfrissebb firmware-verzió van telepítve. Lásd *Készülék frissítése*.

2.8.2 Készülék frissítése

Készülék frissítése a HIKMICRO Sight alkalmazásban

A kezdés előtt

Telepítse a HIKMICRO Sight alkalmazást a telefonjára, majd csatlakoztassa a készüléket az alkalmazáshoz.

Lépések

1. Érintse meg a frissítési felszólítást a firmware frissítési felületére történő belépéshez.
2. Koppintson a **Frissítés** gombra a frissítés megkezdéséhez.

Megjegyzés









A frissítési folyamat változhat az alkalmazás-frissítések függvényében. A valós alkalmazás-verziót tekintse vonatkozási alapnak.

Eszköz frissítése PC-n keresztül

A kezdés előtt

Kérjük, előbb szerezze be a frissítési csomagot.

Lépések

1. Tartsa lenyomva a  gombot a menü megnyitásához.
2. Lépjen a  **Speciális beállítások** elemre, majd válassza a  **Funkcióbeállítások** lehetőséget.
3. A  vagy  gomb megnyomásával válassza ki az  ikont, majd a  gombot megnyomva nyissa meg a beállítási felületet.
4. Nyomja meg a  vagy a  gombot az **USB flash meghajtó** kiválasztásához.
5. Csatlakoztassa a készüléket a számítógéphez egy kábellel.
6. Nyissa meg az észlelt meghajtót, másolja ki a frissítési fájlt, és illessze be az eszköz gyökérkönyvtárába.
7. Válassza le az eszközt a számítógépről.
8. Indítsa újra a készüléket.

Eredmény

A készülék automatikusan frissül. A frissítési folyamat meg fog jelenni a felületen.

3. fejezet Képbeállítások

A lehető legjobb képhatások megjelenítéséhez, beállíthatja a palettákat, a fényerőt és a helyszíneket, kalibrálhatja a homogén mezőt (FFC), illetve kijavíthatja a hibás képpontokat (DPC).

3.1 Dioptria beállítása

Figyeljen arra, hogy a nézőke takarja el a szemét, és a cél irányába legyen állítva. Forgassa el a dioptria állítógombját, amíg éles lesz az OSD szöveg vagy kép.

Megjegyzés

A dioptria beállítása NE érjen a lencse felületéhez.

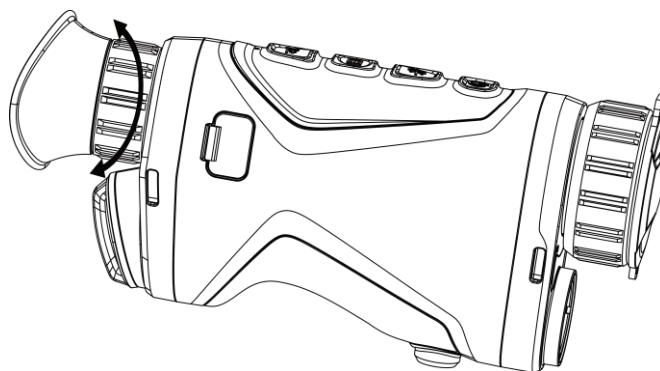

3-1. ábra Dioptria beállítása

3.2 Fókusz beállítása

Az objektív lencsék fókuszának beállításához enyhén forgassa el a fókuszgyűrűt.

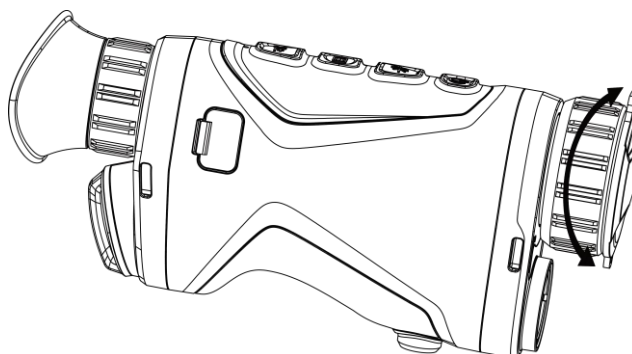

3-2. ábra Objektív lencsék beállítása









Megjegyzés

NE érintse meg a lencsét közvetlenül az ujjával, és NE tegyen éles tárgyakat a lencsék közelébe.

3.3 Fényerő beállítása









A kijelző fényereje a menüben állítható be.

Lépések

1. Tartsa lenyomva a  gombot a menü megnyitásához.
2. A  vagy a  gombok megnyomásával válassza ki a  lehetőséget, majd nyomja meg a  gombot a megerősítéshez.
3. A  vagy a  gombbal állítsa be a képernyő fényerejét.
4. Tartsa lenyomva a  gombot a beállítások elmentéséhez és a kilépéshez.









3.4 Kontraszt beállítása

Lépések

1. Tartsa lenyomva a  gombot a menü megnyitásához.
2. A  vagy a  gombok megnyomásával válassza ki a  lehetőséget, majd nyomja meg a  gombot a megerősítéshez.
3. A  vagy a  gombbal állítsa be a kontrasztot.
4. Tartsa lenyomva a  gombot a mentéshez és kilépéshez.

3.5 Színtónus beállítása

Lépések









1. Tartsa lenyomva a  gombot a menü megnyitásához.
2. Lépjen a  **Speciális beállítások** elemre, majd nyomja meg a  vagy a  gombot a  kiválasztásához.
3. Nyomja meg a  gombot a megerősítéshez, majd nyomja meg a  vagy a  gombot egy színtónus kiválasztásához. **Meleg** vagy **hideg** választható.
4. Tartsa lenyomva a  gombot a mentéshez és kilépéshez.



3-3. ábra Színtónus beállítása

3.6 Képélesség beállítása

Lépések

1. Tartsa lenyomva a  gombot a menü megnyitásához.
2. Lépjen a  **Speciális beállítások** elemre, majd nyomja meg a  vagy a  gombot a  kiválasztásához.
3. Nyomja meg a  gombot a megerősítéshez, majd nyomja meg a  vagy a  gombot az élesség beállításához.
4. Tartsa lenyomva a  gombot a mentéshez és kilépéshez.











3-4. ábra Képélesség-beállítás összehasonlítása

3.7 Helyszín kiválasztása

A megjelenített hatás javítása érdekében a tényleges helyszín függvényében választható ki a megfelelő helyszín mód.

Lépések

1. Tartsa lenyomva a  gombot a menü megnyitásához.
2. Lépjen a  **Speciális beállítások** elemre, majd nyomja meg a  vagy a  gombot a  kiválasztásához.
3. Nyomja meg a  gombot a beállítási felület megnyitásához.
4. A  vagy a  gombbal válthat helyszínt.
 - **Felismerés:** A felismerés ikon a felismerési módot jelzi. Ez normál helyszínhez javasolt.
 - **Dzsungel:** A dzsungel ikon a dzsungel módot jelzi. Ez vadászati helyszínhez javasolt.
5. Tartsa lenyomva a  gombot a beállítások elmentéséhez és a kilépéshez.

3.8 Paletták beállítása

Különböző palettákat választhat, hogy ugyanazt a helyszínt különböző képhatásokkal jelenítsen meg. Nyomja meg a  gombot az élőkép felületen a paletták váltásához.

Meleg-fehér

A meleg részek világos színűek ebben a nézetben. Minél magasabb a hőmérséklet, annál világosabb a szín.



Meleg-fekete

A meleg részek feketén jelennek meg ebben a nézetben. Minél magasabb a hőmérséklet, annál sötétebb a szín.



Meleg-piros

A meleg részek pirosan jelennek meg ebben a nézetben. Minél magasabb a hőmérséklet, annál élénkebb piros a szín.



Fúzió

A magas hőmérséklettől az alacsonyig, a kép fehértől a sárgán, pirosan és rózsaszínen át a liláig színeződik.



3.9 Digitális zoom beállítása







Ezzel a funkcióval nagyítható és kicsinyíthető a kép. Nyomja meg a  gombot az élő nézet felületén. Ekkor a digitális nagyítási arány 1-szeres, 2-szeres, 4-szeres vagy 8-szoros között változik.

Megjegyzés

A digitális nagyítási arány váltása során a felület bal felső sarkában megjelenik a tényleges nagyítás (Tényleges nagyítás = Lencse optikai nagyítása × Digitális nagyítási arány). Ha például a lencse optikai nagyítása 2,8-szoros és a digitális nagyítási arány 2-szeres, a tényleges nagyítás 5,6-szoros lesz.

3.10 Kép-a-képben (PIP) mód beállítása

Lépések

1. Tartsa lenyomva a  gombot a menü megnyitásához.
2. Nyomja meg az  vagy a  ikont a  kiválasztásához.
3. Nyomja meg a  gombot a Kép a képben (PIP) mód be- vagy kikapcsolásához. A részletek a képernyő felső részén, középen jelennek meg.
4. Tartsa lenyomva a  gombot a beállítások elmentéséhez, és kilépéshez.



3-5. ábra Kép-a-képben (PIP) mód beállítása













Megjegyzés

Ha a PIP funkció be van kapcsolva, akkor a digitális nagyítási arány állításakor csak a PIP nézet nagyítódik ki.

3.11 Homogénmező-korrekció (FFC)

Ezzel a funkcióval kijavíthatók a kijelző egyenlőtlenségei.

Lépések

1. Tartsa lenyomva a  gombot a menü megnyitásához.
2. Lépjen a  **Speciális beállítások** elemre, majd válassza a  **Funkcióbeállítások** lehetőséget.
3. A  vagy  gomb megnyomásával válassza ki az  ikont, majd a  gombot megnyomva nyissa meg a beállítási felületet.
4. A  vagy a  gombokkal váltogathat a homogénmező-kalibrálási (FFC) módok között.
 - **Manuális homogénmező-korrekció (FFC):** Tartsa lenyomva a  gombot a kijelző egyenlőtlenségeinek kijavításához.
 - **Automatikus homogénmező-korrekció (FFC):** A készülék a kamera bekapcsolásakor automatikusan kalibrálja a homogén mezőt (FFC) a beállított ütemterv szerint.
 - **Külső:** Takarja el a lencsét, majd tartsa lenyomva a  gombot élő nézetben a kijelző egyenlőtlenségeinek kijavításához.
5. Tartsa lenyomva a  gombot a beállítások elmentéséhez, és kilépéshez.











Megjegyzés

A visszaszámlálás megkezdődik, mielőtt a készülék automatikusan végrehajtja a homogénmező-korrekciót (FFC).

3.12 Hibás képpontok kijavítása

A készülék képes kijavítani a képernyő nem megfelelően megjelenő, hibás képpontjait.

Lépések

1. Tartsa lenyomva a  gombot a menü megnyitásához.
2. Lépjen a  **Speciális beállítások** elemre, majd válassza a  **Funkcióbeállítások** lehetőséget.
3. A  vagy  gombbal válassza ki a  ikont, majd a  gombot megnyomva nyissa meg a beállítási felületet.
4. A  gombbal válassza ki az **X** vagy **Y tengelyt**. Ha az **X-tengelyt** választja, a kurzor jobbra és balra mozog; ha az **Y-tengelyt** választja, a kurzor fel-le mozog.
5. A  vagy a  gombbal állítsa be a koordinátákat úgy, hogy a kurzor a hibás képponthez kerüljön.

6. A  gombot kétszer megnyitva kijavíthatja a hibás képpontot.

7. Tartsa lenyomva a  gombot a beállítások elmentéséhez, és kilépéshez.

Megjegyzés

- A kiválasztott hibás képpont felnagyítható, és megjeleníthető a felület jobb alsó sarkában.

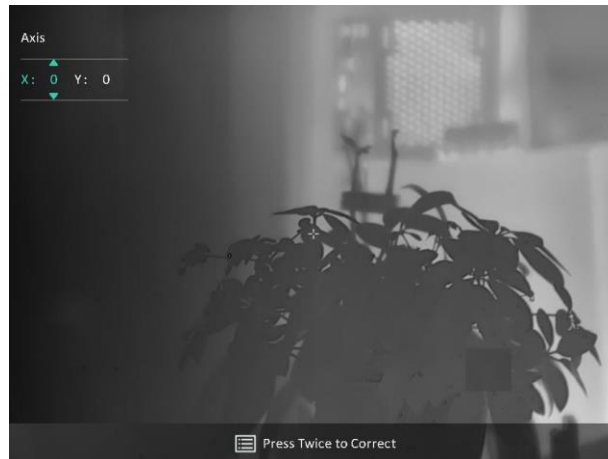

3-6. ábra Hibás képpontok kijavítása

- Ha a képernyőn megjelenő tartalom (OSD) eltakarja a hibás képpontot, vigye a kurzort a hibás képponthez és a készülék automatikusan tükrözi a képernyőt az alábbi ábráknak megfelelően.

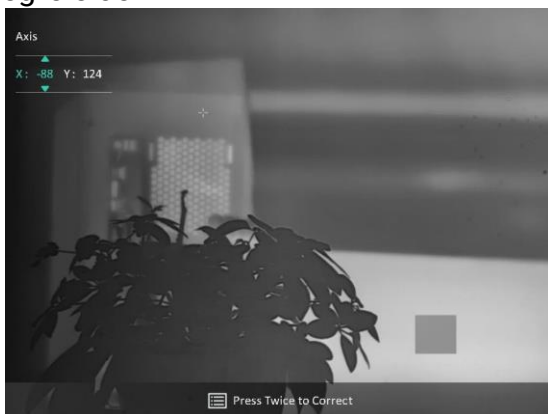





3-7. ábra Tükrözés

3.13 Haladó képalkotás

A haladó képalkotás (Image pro) a kép részleteinek feljavítását jelenti. A funkció bekapcsolásával a teljes élőkép nézet részletei feljavíthatók.

Lépések

1. Tartsa lenyomva a  gombot a menü megnyitásához.
-

2. Lépjen a  **Speciális beállítások** elemre, majd nyomja meg a  vagy a  gombot a  kiválasztásához.

3. Nyomja meg a  gombot a funkció engedélyezéséhez.

4. Tartsa lenyomva a  gombot a beállítások elmentéséhez és a kilépéshez.

Eredmény

A teljes élőkép részleteit feljavítja.

3.14 Zoom Pro

A Zoom Pro a nagyított kép részleteinek feljavítását jelenti. A funkció bekapcsolásával a nagyított élő nézeti kép részletei feljavíthatók.

Lépések

1. Tartsa lenyomva a  gombot a menü megnyitásához.

2. Nyomja meg az  vagy a  ikont a  kiválasztásához.

3. Nyomja meg a  gombot a funkció engedélyezéséhez.

4. Tartsa lenyomva a  gombot a beállítások elmentéséhez és a kilépéshez.

Eredmény

Az élő nézet nagyított képének részleteit feljavítja.

Megjegyzés

- Ha a kép-a-képben (PIP) funkció engedélyezve van, a Zoom Pro csak PIP-nézetben engedélyezett.
 - A Zoom Pro nem lehet engedélyezni, ha a készülék akkumulátorának töltése alacsony.
-











4. fejezet Lézeres távolságmérés

A készülék képes bemérni a célpont és a megfigyelési hely közötti távolságot egy lézer segítségével.



A kezdés előtt

Távolságmérés közben tartsa mozdulatlanul a kezét és testhelyzetét. Ellenkező esetben a mérés pontatlan lehet.

Lépések

1. Tartsa lenyomva a  gombot a menü megnyitásához.
2. Lépjen a  **Speciális beállítások** elemre, majd nyomja meg a  vagy a  gombot a  kiválasztásához.
3. Nyomja meg a  gombot a mérési felület megnyitásához.
4. Nyomja meg a  vagy a  gombot a lézeres távolságmérési mód kiválasztásához. Nyomja le a  gombot a megerősítéshez. **Egyszeri** vagy **Folyamatos** módok közül választhat. A lézeres távolságmérés kikapcsolásához válassza a **Bezárás** opciót.
 - A **Folyamatos** mód folyamatos távolságmérést jelent, amely esetén beállítható a mérés ideje. A mérési eredmény 1 másodpercenként frissül.
 - Az **Egyszeri** mód a távolság egyszeri lemérését jelenti.
5. Tartsa lenyomva a  gombot a beállítás elmentéséhez és az élő nézet felületére való visszatéréshez.
6. Irányítsa a kurzort a célpontra és nyomja meg a  gombot a célpont távolságának beméréséhez.

Megjegyzés

- Nyomja meg a  gombot az élőkép felületen a lézeres távolságmérés bekapcsolásához, illetve nyomja meg kétszer a  gombot az élőkép felületen a lézeres távolságmérés kikapcsolásához.
- A lézeres távmérést nem lehet engedélyezni, ha a készülék akkumulátorának töltése alacsony.

Eredmény

A mért távolság a képernyő jobb-felső sarkában jelenik meg.

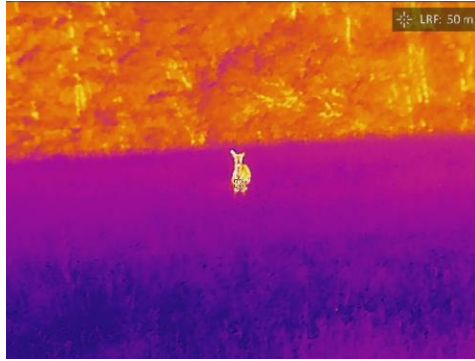

4-1. ábra Lézeres távolságmérés eredménye

Vigyázat











A készülékből származó lézersugárzás szemsérüléseket eredményezhet, bőr vagy éghető anyagok égését okozhatja. Mielőtt engedélyezné a lézeres távolságmérési funkciót, bizonyosodjon meg, hogy nincsenek emberek vagy gyúlékony anyagok a lézerlencse előtt.

5. fejezet Általános beállítások

5.1 OSD beállítása

Ezzel a funkcióval megjeleníthető vagy elrejthető az OSD-menü az élőkép felületen.

Lépések

1. Tartsa lenyomva a  gombot a menü megnyitásához.
2. Lépjen a  **Speciális beállítások** elemre, majd válassza a  **Funkcióbeállítások** lehetőséget.
3. Nyomja meg a  vagy a  gombot a  kiválasztásához, majd nyomja meg a  gombot az OSD-beállítási felület megnyitásához.
4. A  vagy  gombbal válassza ki az **Idő**, a **Dátum** vagy az **OSD** lehetőséget, majd nyomja meg a  gombot a kiválasztott OSD-információ be- vagy kikapcsolásához.
5. Tartsa lenyomva a  gombot a mentéshez és kilépéshez.









Megjegyzés

Ha kikapcsolja az OSD-t, élő nézet módban az OSD-információk egyáltalán nem fognak megjelenni.

5.2 Márkaembléma beállítása

Márkalogót adhat hozzá az élő nézet felülethez, a pillanatfelvételekhez és a videókhoz.

Lépések

1. Tartsa lenyomva a  gombot a menü megnyitásához.
2. Lépjen a  **Speciális beállítások** elemre, majd válassza a  **Funkcióbeállítások** lehetőséget.
3. Nyomja meg az  vagy a  ikont a  kiválasztásához.
4. Nyomja meg a  gombot a **Márkaembléma** bekapcsolásához.
5. Tartsa lenyomva a  gombot a beállítások elmentéséhez, és kilépéshez.

Eredmény

A márkaembléma a képernyő bal-alsó sarkában jelenik meg.

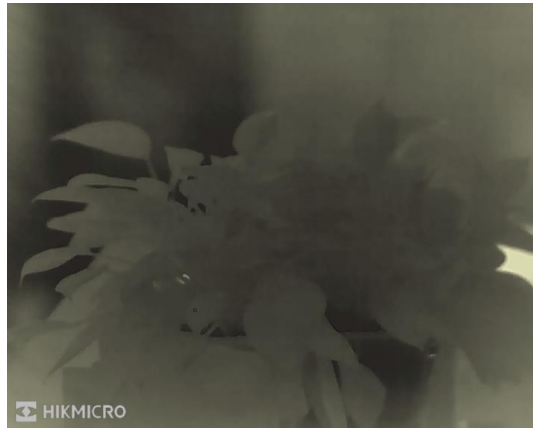









5-1. ábra Márkaembléma kijelzése

5.3 Égésmegeelőzés



Kerülje a közvetlen napfényt, és kapcsolja be a beégés-megelőző funkciót, hogy csökkentse az érzékelő hő okozta károsodásának kockázatát.

Lépések

1. Tartsa lenyomva a  gombot a menü megnyitásához.
2. Lépjen a  **Speciális beállítások** elemre, majd válassza a  **Funkcióbeállítások** lehetőséget.
3. Nyomja meg az  vagy a  ikont a  kiválasztásához.
4. Nyomja meg a  gombot az égésmegeelőzési funkció be- és kikapcsolásához.
5. Tartsa lenyomva a  gombot a beállítások elmentéséhez és a kilépéshez.

5.4 Rögzítés és videó

5.4.1 Képrögzítés

Az élőkép felületén nyomja meg a  +  gombokat a kép rögzítéséhez.

Megjegyzés







Ha a rögzítés sikeres, az élőkép 1 másodpercig kimervedik, a képernyőn pedig megjelenik egy üzenet.

A képek exportálását illetően tanulmányozza a *Fájlok exportálás* fejezetet.

5.4.2 Hang beállítása

Ha bekapcsolja a hangfunkciót, a videó hanggal együtt lesz rögzítve. Ha a videó túl zajos, kikapcsolhatja ezt a funkciót.

Lépések

1. Tartsa lenyomva a  gombot a menü megnyitásához.
2. Lépjen a  **Speciális beállítások** elemre, majd nyomja meg a  vagy a  gombot a  kiválasztásához.
3. Nyomja meg a  ikont a funkció bekapcsolásához vagy kikapcsolásához.
4. Tartsa lenyomva a  gombot a beállítások elmentéséhez és a kilépéshez.

5.4.3 Videórögzítés

Lépések

1. A élőkép felületen tartsa lenyomva a  gombot a felvétel indításához.



5-2. ábra Felvétel indítása

A képernyő bal-felső sarkában megjelenik a felvétel időtartama.

2. Nyomja le újra, és tartsa lenyomva a  gombot a rögzítés leállításához.







Következő lépések

A videók exportálásához tanulmányozza az *Fájlok exportálás* fejezetet.



5.5 Forrópont-követés

A készülék képes azonosítani a helyszín legmagasabb hőmérsékletű pontját, és megjelölni azt a képernyőn.

Lépések

1. Tartsa lenyomva a  gombot a menü megnyitásához.
2. Lépjen a  **Speciális beállítások** elemre, majd nyomja meg a  vagy a  gombot a  kiválasztásához.
3. Nyomja meg a  gombot a legmagasabb hőmérsékletű pont megjelöléséhez.

Eredmény

Ha a funkció be van kapcsolva, a legmagasabb hőmérsékletű pontban egy  jelenik meg. A  a helyszín változásával együtt mozog.



5-3. ábra Forrópont-követés

5.6 Fájlok exportálása

5.6.1 Fájlok exportálása a HIKMICRO Sight alkalmazással

A HIKMICRO Sight alkalmazással hozzáférhet a készüléken tárolt albumokhoz és exportálhatja a képeket a telefonra.

A kezdés előtt

Telepítse a HIKMICRO Sight alkalmazást a mobiltelefonra.

Lépések

1. Nyissa meg a HIKMICRO Sight alkalmazást és csatlakoztassa a készüléket az alkalmazáshoz. Lásd *Kapcsolat a kliens szoftverrel.*

2. Koppintson a **Média** gombra a készüléken tárolt albumok eléréséhez.

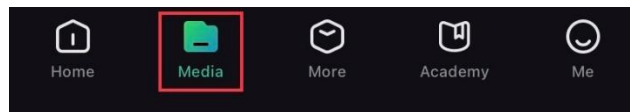

5-4. ábra Hozzáférés a készüléken tárolt albumokhoz

3. Koppintson a **Helyi** vagy a **Készülék** gombokra a fotók és videók megtekintéséhez.

- **Helyi:** A rögzített fájlokat megtekintheti az alkalmazásban.
- **Készülék:** A jelenlegi készüléken tárolt fájlokat tekintheti meg.

Megjegyzés

Előfordulhat, hogy a fotók vagy videók nem jelennek meg a **Készülék** mappában. Pöccintsen lefele az oldal frissítéséhez.

4. A kiválasztáshoz koppintson a fájlra, majd koppintson a **Letöltés** opcióra a fájl helyi telefonalbumokba történő exportálásához.



5-5. ábra Fájlok exportálása

Megjegyzés

- Lépjen a **Saját fiók** -> **Részletek** -> **Felhasználói kézikönyv** opcióra az alkalmazásban a műveletek részletes bemutatásához.
- A készüléken tárolt albumokhoz az élőkép felület bal-alsó sarkában lévő ikonra kattintva is hozzáférhet.

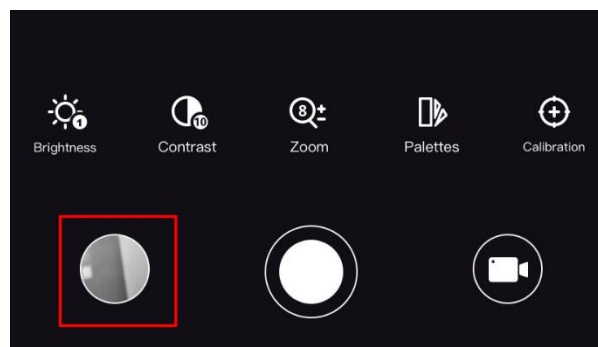









5-6. ábra Hozzáférés a készüléken tárolt albumokhoz

- Az exportálási művelet változhat az alkalmazás-frissítések függvényében. A valós alkalmazás-verziót tekintse vonatkozási alapnak.
-

5.6.2 Fájlok exportálása számítógép segítségével

Ezzel a funkcióval exportálhatók a rögzített képek és videók.

Lépések

1. Tartsa lenyomva a  gombot a menü megnyitásához.
2. Lépjen a  **Speciális beállítások** elemre, majd válassza a  **Funkcióbeállítások** lehetőséget.
3. A  vagy  gomb megnyomásával válassza ki az  ikont, majd a  gombot megnyomva nyissa meg a beállítási felületet.
4. Nyomja meg a  vagy a  gombot az **USB flash meghajtó** kiválasztásához.
5. Csatlakoztassa a készüléket a számítógéphez egy kábellel.

Megjegyzés

Figyeljen arra, hogy a kábel csatlakoztatása közben a készülék legyen bekapcsolva.

6. Nyissa meg a fájlkezelőt a számítógépen és válassza ki az eszköz meghajtóját. A DCIM mappában keresse meg az exportálandó, a rögzítési év és hónap alapján elnevezett mappát. Például, egy 2023 júniusában rögzített videót vagy képet a **DCIM -> 202306** mappában talál meg.
7. Válassza ki, majd másolja át a kívánt fájlokat a számítógépre.
8. Válassza le az eszközt a számítógépről.











Megjegyzés

- Ha a számítógéphez van csatlakoztatva, a készülék megjeleníti a képeket. A rögzítési, képernyőkép-készítési és hotspot funkciók azonban nem működnek.
 - A számítógéphez történő első csatlakoztatáskor az illesztőprogram automatikusan telepítődik.
-

6. fejezet Rendszerbeállítások















6.1 Dátum beállítása

Lépések

1. Tartsa lenyomva a  gombot a menü megnyitásához.
2. Lépjen a  **Speciális beállítások** elemre, majd válassza az  **Általános beállítások** lehetőséget.
3. Nyomja meg az  vagy a  ikont a  kiválasztásához.
4. Nyomja meg a  gombot a beállítási felület megnyitásához.
5. A  gombbal válassza ki az évet, a hónapot vagy a napot, majd a  vagy  gombbal módosítsa a számot.
6. Tartsa lenyomva a  gombot a beállítások elmentéséhez és a kilépéshez.

6.2 Idő szinkronizálása

Lépések

1. Tartsa lenyomva a  gombot a menü megnyitásához.
2. Lépjen a  **Speciális beállítások** elemre, majd válassza az  **Általános beállítások** lehetőséget.
3. Nyomja meg az  vagy a  ikont a  kiválasztásához.
4. Nyomja meg a  gombot a beállítási felület megnyitásához.
5. A  gombbal válthatja át az óra rendszerét. 24 órás vagy 12 órás rendszer választható. Ha 12 órás rendszert választ, nyomja meg a  gombot, majd a  vagy  gombbal válassza ki a DE vagy DU lehetőséget.
6. A  gombbal válassza ki az órát vagy a percet, majd a  vagy  gombbal módosítsa a számot.
7. Tartsa lenyomva a  gombot a beállítások elmentéséhez és a kilépéshez.

6.3 Nyelv beállítása

Ez a funkció a készülék nyelvének beállítására szolgál.

Lépések











1. Tartsa lenyomva a  gombot a menü megnyitásához.

2. Lépjen a  **Speciális beállítások** elemre, majd válassza az  **Általános beállítások** lehetőséget.
3. Nyomja meg az  vagy a  ikont a  kiválasztásához.
4. Nyomja meg a  gombot a nyelvbeállítási felület megnyitásához.
5. Válassza ki a kívánt nyelvet a  vagy a  gomb lenyomásával, majd megerősítéshez nyomja meg a  gombot.
6. Tartsa lenyomva a  gombot a beállítások elmentéséhez és a kilépéshez.

6.4 Mértékegység beállítása

A távolságmérés mértékegysége igény szerint módosítható.

Lépések

1. Tartsa lenyomva a  gombot a menü megnyitásához.
2. Lépjen a  **Speciális beállítások** elemre, majd válassza az  **Általános beállítások** lehetőséget.
3. Nyomja meg az  vagy a  ikont a  kiválasztásához.
4. Nyomja meg a  opciót a mértékegység-beállítási felület megnyitásához. A  vagy a  gombbal állítsa be a kívánt mértékegységet.
5. Tartsa lenyomva a  gombot a beállítások elmentéséhez és a kilépéshez.









6.5 CVBS-kimenet

A CVBS-kimenet a készülék hibamentesítésére szolgál. A részletek megtekintéséhez a készülék képernyője megjeleníthető a kijelzőn, illetve a kézi képernyőn is.

A kezdés előtt

Csatlakoztassa a készüléket és a kijelzőt egy USB-CVBS kábellel.

Lépések

1. Tartsa lenyomva a  gombot a menü megnyitásához.
2. Lépjen a  **Speciális beállítások** elemre, majd válassza a  **Funkcióbeállítások** lehetőséget.
3. Nyomja meg az  vagy a  ikont a  kiválasztásához.
4. Nyomja meg a  gombot a beállítási felület megnyitásához.
5. Nyomja meg a  vagy a  gombot és válassza az **Analóg** opciót a CVBS-kimenet bekapcsolásához.









6. Tartsa lenyomva a  gombot a beállítások elmentéséhez és a kilépéshez.

Megjegyzés

A CVBS kábel nem része a csomagnak. Kérjük, vásárolja meg külön.







6.6 Eszközadatok megtekintése

Lépések

1. Tartsa lenyomva a  gombot a menü megnyitásához.
2. Lépjen a  **Speciális beállítások** elemre, majd válassza az  **Általános beállítások** lehetőséget.
3. Nyomja meg az  vagy a  ikont a  kiválasztásához.
4. Nyomja le a  gombot a megerősítéshez. Megjelennek a készülékadatok, mint például a verziószám és sorozatszám.
5. Tartsa lenyomva a  gombot a beállítások elmentéséhez és a kilépéshez.

6.7 Eszköz visszaállítása

Lépések

1. Tartsa lenyomva a  gombot a menü megnyitásához.
2. Lépjen a  **Speciális beállítások** elemre, majd válassza az  **Általános beállítások** lehetőséget.
3. Nyomja meg az  vagy a  ikont a  kiválasztásához.
4. Nyomja meg a  gombot a készülék alapértelmezett beállításainak visszaállításához, a rendszerüzenetnek megfelelően.

7. fejezet Gyakran ismételt kérdések

7.1 Miért villog rendellenesen a töltésjelző lámpa?

Ellenőrizze a következőket.

- Bizonyosodjon meg, hogy a készüléket szabványos hálózati adatterről tölti, és a töltési hőmérséklet 0°C felett van.
- A készülék beépített töltésvédelmi modullal van felszerelve. Kikapcsolt állapotban töltse a készüléket.

7.2 Miért nem világít a működésjelző lámpa?

Ellenőrizze a készülék akkumulátorának töltöttségi szintjét. Ellenőrizze újra a működésjelzőt, miután 5 percig töltötte az akkut.

7.3 Nem tiszta a kép, hogyan állítsam be?

Állítsa be a dioptriabeállító gyűrűt vagy a fókuszgyűrűt úgy, hogy a kép tiszta legyen. Lásd: *Dioptria beállítása* vagy *Fókusz beállítása*.

7.4 Sikertelen kép- vagy videórögzítés. Mi lehet az oka?

Ellenőrizze a következőket.

- A készülék csatlakoztatva van a számítógéphez? A rögzítés kikapcsolt állapotra van állítva?
- Megtelt a tárhely?
- Alacsony az akkumulátor töltöttségi szintje?

7.5 Miért nem találja meg a számítógép a készüléket?

Ellenőrizze a következőket.

- A készülék a mellékelt USB-kábellel van csatlakoztatva a számítógéphez?
- Amennyiben másik USB-kábelt használ, arra figyeljen, hogy ne legyen 1 méternél hosszabb.

Biztonsági utasítások



Jelen utasítások arra szolgálnak, hogy a felhasználó helyesen használhassa a terméket, elkerülve a veszélyeket és megelőzve az anyagi károkat.

Törvények és szabályok

- A termék használatakor szigorúan be kell tartani a helyi elektromos biztonsági előírásokat.

Szimbólumok jelentése

A jelen dokumentumban található szimbólumok a következőket jelentik.

Szimbólum	Leírás
 Veszély	Veszélyes helyzetet jelez, amely – ha nem kerülik el – halálhoz vagy súlyos sérüléshez vezethet.
 Vigyázat	Lehetséges veszélyes helyzetet jelez, amely – ha nem kerülik el – a berendezések sérüléséhez, adatvesztéshez, teljesítménycsökkenéshez vagy váratlan eredményekhez vezethet.
 Megjegyzés	További információkat tartalmaz, melyek kiemelik, vagy kiegészítik a fő szöveg fontos részeit.

Szállítás

- Szállítás alkalmával tartsa a terméket az eredeti, vagy ahhoz hasonló csomagolásban.
- Minden csomagolóanyagot őrizzen meg későbbi felhasználásra. Hiba esetén az eredeti csomagolásában kell a készüléket visszaküldenie a gyártónak. Az eredeti csomagolástól eltérő csomagolás a termék sérülését okozhatja. A vállalat ez esetben nem vállal semmilyen felelősséget.
- Ne ejtse le és ne tegye ki ütődésnek a készüléket. Tartsa távol a készüléket a mágneses zavarforrásoktól.

Tápellátás

- A bemeneti feszültségnek meg kell felelnie a korlátozott áramforrásokra vonatkozó előírásoknak (5 V DC, 2 A), az IEC61010-1 szabvány szerint. A részletes információkért olvassa el a műszaki adatokat.
- Ellenőrizze, hogy a tápcsatlakozó stabilan van-e csatlakoztatva a konnektorhoz.
- NE csatlakoztasson több készüléket egy hálózati adapterre, hogy elkerülje a túlterhelés okozta túlmelegedést vagy tűzveszélyt.

Akkumulátor

- A külső, újratölthető akkumulátor 18650-es típusú, amelynek mérete 19 mm x 70 mm. A névleges feszültség és kapacitás értékei: 3,6 VDC és 3200 mAh.
- Az akkumulátor hosszú távú tárolásakor az akkumulátor minőségének biztosítása érdekében ellenőrizze fél évente, hogy az teljesen fel van-e töltve. Ellenkező esetben rongálódás következhet be.
- Csak minősített gyártó által készített elemet használjon. Az akkumulátorral szembeni részletes követelmények a termék műszaki adataiban vannak feltüntetve.
- VIGYÁZAT: Az akkumulátor nem megfelelő típusúra cserélése robbanásveszélyt idézhet elő.
- Az akkumulátor nem megfelelő típussal történő helyettesítése hatástalaníthat adott biztonsági berendezéseket (például bizonyos típusú lítiumos akkumulátorok esetében).
- Tilos az akkumulátort tűzbe vagy forró sütőbe helyezni, illetve összetörni vagy szétvágni, mert ez robbanást okozhat.
- Tilos az akkumulátort rendkívül magas környezeti hőmérsékletnek kitenni, mert ez robbanást, illetve gyúlékony folyadék vagy gáz szivárgását idézheti elő.
- Tilos az akkumulátort rendkívül alacsony légnyomásnak kitenni, mert ez robbanást, illetve gyúlékony folyadék vagy gáz szivárgását okozhatja.
- A használt akkumulátorokat az utasításoknak megfelelően semlegesítse.

Karbantartás

- Ha a termék NEM működik megfelelően, forduljon a forgalmazóhoz vagy a legközelebbi szervizközpontoz. Nem vállalunk felelősséget az illetéktelen javításból vagy karbantartásból eredő károkért.
- Szükség esetén törölje le a készüléket egy tiszta törülkövvel és kis mennyiségű etanollal.
- Ha a készüléket nem a gyártó által meghatározott módon használja, a védelem szintje csökkenhet.

Használati környezet

- Bizonyosodjon meg, hogy a használati környezet megfelel a készülék előírásainak. Az üzemi hőmérséklet -30 °C és 55 °C között, az üzemi páratartalom 5% és 95% között lehet.
- NE TEGYE ki a készüléket erős elektromágneses sugárzásnak vagy poros környezetnek.
- NE IRÁNYÍTSA az objektívet a Nap vagy más erős fényforrás irányába.

Vészhelyzet

- Ha a készülék füstöt, furcsa szagot vagy zajt bocsát ki, azonnal kapcsolja ki, húzza ki a tápkábelt, majd forduljon a szervizközpontoz.

Lézer

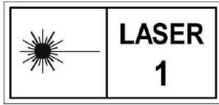

Ha bármilyen lézerkészüléket használ, biztosítsa, hogy a készülék lencsáját ne érje a lézersugár, különben az kiéghet. A készülékből származó lézersugárzás szemsérüléseket eredményezhet, bőr vagy éghető anyagok égését okozhatja. Mielőtt engedélyezné a lézeres távolságmérési funkciót, bizonyosodjon meg, hogy nincsenek emberek vagy gyúlékony anyagok a lézerlencse előtt. Ne helyezze az eszközt olyan helyre, ahol gyermekek elérhetik. A hullámhossz 905 nm, a maximális kimeneti teljesítmény pedig kevesebb mint 1 mW. Az IEC 60825-1:2014 szabvány értelmében ez a lézerkészülék 1. osztályú lézerkészüléknek minősül.

A gyártó címe

313-as szoba, B egység, 2-es épület, 399 Danfeng Road, Xixing alkerület, Binjiang kerület, Hangzhou, Zhejiang 310052, Kína
Hangzhou Microimage Software Co., Ltd.

MEGFELELŐSÉGI MEGJEGYZÉS: A termográfias sorozat termékeire exportszabályozás vonatkozhat különböző régiókban és országokban, pl. az Egyesült Államokban, az Európai Unióban, az Egyesült Királyságban és/vagy a wassenaari egyezmény más tagországaiban. Ha a termográfias sorozat termékeit különböző országok közt szeretné szállítani, exportálni vagy újraexportálni, tájékozódjon a szükséges exportengedélyekről és követelményekről egy jogi vagy megfelelési szakértőnél, vagy a helyi hatóságoknál.

Jogi információk

©2023 Hangzhou Microimage Software Co., Ltd. Minden jog fenntartva.

A kézikönyvvel kapcsolatos tudnivalók

A jelen kézikönyv a termék használatával és kezelésével kapcsolatos utasításokat tartalmaz. Az itt szereplő képek, diagramok, ábrák és minden további információ csupán leírásként és magyarázatként szolgál. A kézikönyvben szereplő információk a firmware-frissítések és egyéb okok miatt előzetes értesítés nélkül változhatnak. A kézikönyv legújabb verzióját a HIKMICRO webhelyén találja (www.hikmicrotech.com).

A kézikönyvet a termékkel kapcsolatos támogatáshoz megfelelő képesítéssel rendelkező szakemberek támogatásával és útmutatásával együtt használja.

Védjegnyilatkozat

A  **HIKMICRO** és a további HIKMICRO védjegyek és logók a HIKMICRO

tulajdonát képezik különféle joghatóságokban.

Az említett egyéb védjegyek és logók a megfelelő tulajdonosok tulajdonát képezik.

JOGI NYILATKOZAT

EZT A KÉZIKÖNYVET, VALAMINT A BENNE SZEREPLŐ TERMÉKET ANNAK HARDVER-, SZOFTVER-ÖSSZETEVŐIVEL ÉS FIRMWARE-ÉVEL EGYÜTT „EREDETI FORMÁBAN” BIZTOSÍTJUK, „BELEÉRTVE AZOK ÖSSZES ESETLEGES HIBÁJÁT”. A HIKMICRO NEM VÁLLAL SEM KIFEJEZETT, SEM TÖRVÉNY ÁLTAL VÉLELMEZETT JÓTÁLLÁST TÖBBEK KÖZÖTT – DE NEM KORLÁTOZVA – A TERMÉK ÉRTÉKESÍTHETŐSÉGÉRE, MEGFELELŐ MINŐSÉGÉRE, VALAMINT ADOTT CÉLRA VALÓ ALKALMASSÁGÁRA. A TERMÉKET KIZÁRÓLAG SAJÁT FELELŐSSÉGÉRE HASZNÁLHATJA. A HIKMICRO SEMMILYEN ESETBEN SEM VÁLLAL FELELŐSSÉGET ÖN FELÉ SEMMILYEN KÜLÖNLEGES, KÖVETKEZMÉNYES, JÁRULÉKOS VAGY KÖZVETETT KÁRÉRT, BELEÉRTVE TÖBBEK KÖZÖTT A TERMÉK HASZNÁLATÁVAL ÖSSZEFÜGGÉSBEN AZ ÜZLETI HASZON ELVESZTÉSÉBŐL, AZ ÜZLETMENET MEGSZAKADÁSÁBÓL, VALAMINT AZ ADATOK VAGY DOKUMENTUMOK ELVESZTÉSÉBŐL EREDŐ KÁROKAT, TÖRTÉNJEN EZ SZERZŐDÉSSZEGÉS VAGY KÁROKOZÁS (BELEÉRTVE A GONDATLANSÁGOT) EREDMÉNYEKÉNT, MÉG AKKOR SEM, HA A HIKMICRO VÁLLALATOT TÁJÉKOZTATTÁK AZ ILYEN KÁROK BEKÖVETKEZÉSÉNEK LEHETŐSÉGÉRŐL.

ÖN TUDOMÁSUL VESZI, HOGY AZ INTERNET TERMÉSZETÉBŐL FAKADÓAN KOCKÁZATOKAT REJT, ÉS A HIKMICRO SEMMILYEN FELELŐSSÉGET NEM VÁLLAL A RENDELLENES MŰKÖDÉSÉRT, A SZEMÉLYES ADATOK KISZIVÁRGÁSÁÉRT VAGY MÁS OLYAN KÁROKÉRT, AMELYEKET KIBERTÁMADÁSOK, HACKERTÁMADÁSOK, VÍRUSFERTŐZÉSEK VAGY MÁS INTERNETES BIZTONSÁGI VESZÉLYEK OKOZTAK; A HIKMICRO AZONBAN KÉRÉSRE IDŐBEN MŰSZAKI TÁMOGATÁST NYÚJT.

ÖN ELFOGADJA, HOGY EZT A TERMÉKET KIZÁRÓLAG A VONATKOZÓ TÖRVÉNYI ELŐÍRÁSOK BETARTÁSÁVAL HASZNÁLJA, ÉS HOGY A VONATKOZÓ TÖRVÉNYEKNEK MEGFELELŐ HASZNÁLAT KIZÁRÓLAG AZ ÖN FELELŐSSÉGE. KÜLÖNÖSKÉPPEN AZ ÖN FELELŐSSÉGE, HOGY A TERMÉK HASZNÁLATA SORÁN NE SÉRTSE HARMADIK FÉL JOGAIT, BELEÉRTVE, DE NEM KORLÁTOZVA A NYILVÁNOSSÁGRA, SZELLEMI TULAJDONRA, ADATOK VÉDELMEÉRE ÉS EGYÉB SZEMÉLYES ADATOKRA VONATKOZÓ JOGOKAT. TILOS A TERMÉKET ILLEGÁLIS VADÁSZATRA, MAGÁNÉLET MEGSÉRTÉSÉRE VAGY BÁRMILYEN MÁS, TÖRVÉNYTELEN VAGY A KÖZÉRDEKET SÉRTŐ CÉLRA HASZNÁLNI. A TERMÉKET NEM HASZNÁLHATJA TILTOTT CÉLRA, BELEÉRTVE A TÖMEGPUSZTÍTÓ FEGYVEREK FEJLESZTÉSÉT VAGY GYÁRTÁSÁT, A VEGYI VAGY BIOLÓGIAI FEGYVEREK FEJLESZTÉSÉT VAGY GYÁRTÁSÁT, VALAMINT BÁRMILYEN, ROBBANÁSVESZÉLYES VAGY NEM BIZTONSÁGOS NUKLEÁRIS HASADÓANYAG-CIKLUSSAL KAPCSOLATOS TEVÉKENYSÉGET, ILLETVE EMBERI JOGI VISSZAÉLÉSEKET TÁMOGATÓ MÓDON TÖRTÉNŐ FELHASZNÁLÁST. HA A JELEN KÉZIKÖNYV ÉS A HATÁLYOS TÖRVÉNY KÖZÖTT ELLENTMONDÁS TAPASZTALHATÓ, AKKOR AZ UTÓBBI A MÉRVADÓ.

Szabályozással kapcsolatos információk

Ezek a cikkelyek kizárólag a megfelelő jelt vagy információt viselő termékekre vonatkoznak.

EU megfelelőségi nyilatkozat



Ez a termék és a mellékelt tartozékai (ha vannak) a „CE” jelzést viselik, így megfelelnek a 2014/30/EU (EMCD), a 2014/35/EU (LVD) és a 2011/65/EU (RoHS) és a 2014/53/EU irányelvben felsorolt harmonizált európai szabványoknak.

A Hangzhou Microimage Software Co., Ltd. ezennel kijelenti, hogy ez az eszköz (lásd a címkén) megfelel a 2014/53/EU irányelvnek. Az EU-megfelelőségi nyilatkozat teljes szövege a következő weboldalon érhető el: <https://www.hikmicrotech.com/en/support/download-center/declaration-of-conformity/>

Frekvenciasávok és teljesítmény (CE-jelöléshez)

Az alábbi rádióberendezésre érvényes frekvenciasávok és a leadott teljesítmény (sugárzott és/vagy vezetett) névleges határértékei a következők:

Wi-Fi 2,4 GHz (2,4 GHz - 2,4835 GHz), 20 dBm

Ha az eszközhöz nincs mellékelve tápadapter, használjon minősített gyártó által készített tápadaptert. A tápellátással szembeni részletes követelmények a termék műszaki adataiban vannak feltüntetve.

Ha az eszközhöz nincs mellékelve akkumulátor vagy elem, használjon minősített gyártó által biztosított akkumulátort vagy elemet. Az akkumulátorral szembeni részletes követelmények a termék műszaki adataiban vannak feltüntetve.



2012/19/EU irányelv (WEEE irányelv): Az ilyen jelzéssel ellátott termékeket tilos szelektálatlan kommunális hulladékként elhelyezni az Európai Unió területén. A megfelelő újrahasznosítás érdekében vigye vissza ezt a terméket helyi forgalmazóhoz, amikor új, egyenértékű berendezést vásárol, vagy adja le a kijelölt gyűjtőhelyeken. További információért keresse fel az alábbi weboldalt: www.recyclethis.info



2006/66/EK irányelv és annak 2013/56/EU kiegészítése (akkumulátor-irányelv): Ez a termék olyan akkumulátort tartalmaz, amelyet az Európai Unióban tilos szelektálatlan kommunális hulladékként ártalmatlanítani. A termékdokumentációban további információkat talál az akkumulátorról. Az akkumulátor ezzel a jelzéssel van ellátva. A jelzésen megtalálhatók lehetnek a kadmiumot (Cd), ólmot (Pb) vagy higanyt (Hg) jelző betűjelek. A megfelelő újrahasznosítás érdekében vigye vissza az akkumulátort a forgalmazóhoz, vagy juttassa el egy kijelölt gyűjtőhelyre. További információért keresse fel az alábbi weboldalt: www.recyclethis.info.



HIKMICRO

See the World in a New Way



Facebook: HIKMICRO Outdoor Instagram: hikmicro_outdoor

YouTube: HIKMICRO Outdoor

LinkedIn: HIKMICRO

Web: www.hikmicrotech.com

E-mail: support@hikmicrotech.com

UD35531B