



# Yksilinssinen lämpötähtäin LYNX S- ja LYNX Pro -sarja

Käyttöopas V5.5.72 202312



Yhteystiedot

## SISÄLTÖ

<b>1</b>	<b>Yleiskatsaus</b> .....	<b>1</b>
1.1	Päätoiminto.....	1
1.2	Ulkonäkö .....	1
<b>2</b>	<b>Valmistelu</b> .....	<b>5</b>
2.1	Johtoliitäntä.....	5
2.2	Virta päälle/pois.....	5
2.3	Automaattinen näytön sammuttaminen.....	6
2.4	Valikon kuvaus.....	7
2.5	Sovelluksen yhdistäminen.....	7
2.6	Laiteohjelmiston tila .....	8
2.6.1	Tarkista laiteohjelmiston tila .....	8
2.6.2	Laitteen päivitys .....	9
<b>3</b>	<b>Kuvan asetukset</b> .....	<b>11</b>
3.1	Dioplerin säätäminen .....	11
3.2	Tarkennuksen säätäminen .....	11
3.3	Kuvan kirkkauden säätäminen .....	12
3.4	Näytön kirkkaus säätäminen.....	12
3.5	Kontrastin säätäminen .....	12
3.6	Sävyn säätäminen .....	13
3.7	Terävyyden säätäminen .....	13
3.8	Tapahtuman valitseminen.....	14
3.9	Palettien asettaminen.....	14
3.10	Aseta kuva kuvassa-tila .....	16
3.11	Digitaalisen zoomauksen säätäminen.....	17
3.12	Tasakentän korjaus (FFC) .....	17
3.13	Viallisen kuvapisteen korjaaminen .....	18
<b>4</b>	<b>Mittaa välimatka</b> .....	<b>19</b>
<b>5</b>	<b>Yleiset asetukset</b> .....	<b>21</b>
5.1	Kuvaruutunäytön (OSD) asettaminen .....	21
5.2	Tuotemerkin logon asettaminen .....	21
5.3	Palamisen ehkäisy.....	22
5.4	Kuvat ja videot .....	22
5.4.1	Kuvan otto .....	22
5.4.2	Videon tallennus .....	23
5.5	Kuuman kohteen seuranta .....	23
5.6	Tiedostojen vieminen .....	24

# Yksilinsinisen lämpötähtäimen käyttöopas

---

5.6.1	Tiedostojen vieminen HIKMICRO Sightin kautta .....	24
5.6.2	Tiedostojen vienti tietokoneen kautta .....	25
<b>6</b>	<b>Järjestelmäasetukset .....</b>	<b>27</b>
6.1	Säädä päivämäärää .....	27
6.2	Ajan synkronoiminen .....	27
6.3	Aseta kieli .....	27
6.4	Yksikön asetus .....	28
6.5	CVBS-lähtö .....	28
6.6	Laitteen tietojen katsominen .....	29
6.7	Laitteen asetusten palautus .....	29
<b>7</b>	<b>Usein kysytyt kysymykset .....</b>	<b>30</b>
7.1	Miksi latauksen merkkivalo vilkkuu virheellisesti? .....	30
7.2	Miksi virran merkkivalo ei pala? .....	30
7.3	Kuva ei ole selkeä, miten sitä säädetään? .....	30
7.4	Kuvien ottaminen tai tallennus epäonnistuu. Mikä on ongelma? .....	30
7.5	Miksi tietokone ei tunnista laitetta? .....	30

# 1 Yleiskatsaus

Yksilinjainen HIKMICRO LYNX S- ja LYNX Pro -lämpötähtäin tukee kuumen kohteen seuranta, videoita ja tilannekuvia, sovelluksen yhdistämistä ja niin edelleen. Erittäin herkkä, sisäänrakennettu lämpöilmaisin mahdollistaa selkeän näytön myös täydellisessä pimeydessä. Lämpötähtäintä käytetään pääasiassa metsästyksen ja ulkona tapahtuvan luonnon tarkkailun kaltaisissa tilanteissa.

## 1.1 Päätoiminto

- **Kuumen kohteen seuranta:** Laite tunnistaa korkeimman lämpötilan tapahtumapaikassa ja merkitsee kohdan. Tämä toiminto vaihtelee eri kameramallien mukaan.
- **Automaattinen näytön sammuttaminen:** Toiminto antaa laitteen siirtyä valmiustilaan/herätä laite -tilaan kulman muutosten myötä. Toiminto tummentaa ruudun säästääkseen energiaa ja lisätäkseen akun kestoa.
- **Video ja tilannekuva:** Sisäänrakennettu muistimoduuli tukee videotallennusta ja tilannekuvien ottamista.
- **Sovelluksen yhdistäminen:** Laitteella voidaan ottaa tilannekuvia, taltioida videoita ja asettaa parametreja HIKMICRO Sight -sovelluksella, kun se on yhdistetty puhelimeen yhteyspisteen kautta.

## 1.2 Ulkonäkö



### Huomautus

- Ulkonäkö voi vaihdella mallista riippuen. Katso todellisen tuotteen mallin mukaan.
  - Tämän käyttöoppaan kuvat ovat vain havainnollistamista varten. Katso todellisen tuotteen mallin mukaan.
-

# Yksilinjssisen lämpötähtäimen käyttöopas

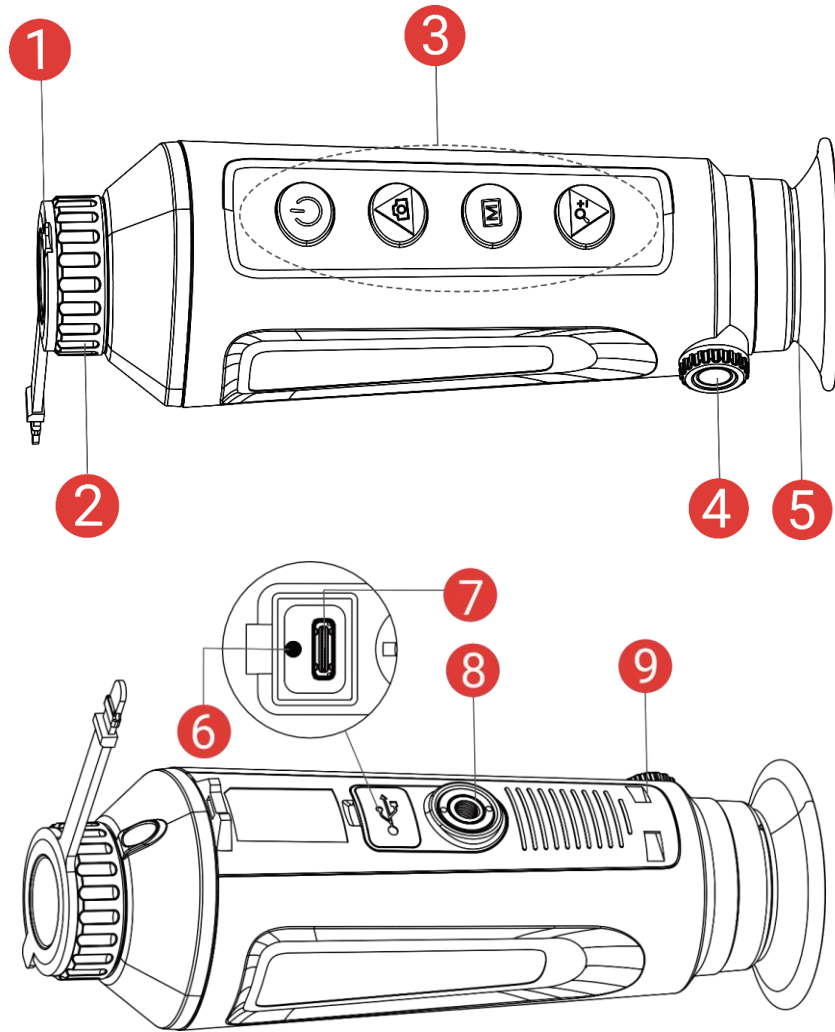

Kuva 1-1 Ulkonäkö

Taulukko 1-1 Komponenttien kuvaus





Nro	Komponentti	Kuvaus
1	Linssin suojus	Suojaa linssiä.
2	Tarkennusrengas	Säädä tarkennusta nähdäksesi selkeitä kohteita.
3	Painikkeet	Toimintojen ja parametrien asettamiseen.
4	Dioplerin säätönuppi	Säätää diopteriasetusta.
5	Okulaari	Lähimpänä silmää oleva osa kohteen katsomiseen.

## Yksilinsinisen lämpötähtäimen käyttöopas

6	Latauksen merkkivalo	Ilmaisee laitteen lataustilan. <ul style="list-style-type: none"><li>• Vilkkuva punainen ja vihreä: Tapahtui virhe.</li><li>• Tasaisesti palava punainen: Lataa.</li><li>• Tasaisesti palava vihreä: Täyteen ladattu.</li></ul>
7	Type-C-liitäntä	Lataa laite ja siirrä tietoja Type-C-kaapelilla.
8	Kolmijalan liitäntä	Kolmijalan kiinnittämiseen.
9	Rannehinnan reikä	Rannehinnan kiinnittämiseen.

### Painikkeiden kuvaukset

Taulukko 1-2 Painikkeiden kuvaukset

Kuvake	Painike	Toiminto
	Virta	<ul style="list-style-type: none"><li>• Paina: Valmiustila/herätä laite.</li><li>• Pidä painettuna: Kytke/katkaise virta.</li></ul>
	Ota kuva	Ei valikkotila: <ul style="list-style-type: none"><li>• Paina: Ota tilannekuva.</li><li>• Pidä painettuna: Käynnistä/pysäytä videon tallennus.</li></ul> Valikkotila: Siirry ylöspäin painamalla.
	Tila	Ei valikkotila: <ul style="list-style-type: none"><li>• Paina: Vaihda paletit.</li><li>• Pidä painettuna: Siirry valikkoon.</li></ul> Valikkotila: <ul style="list-style-type: none"><li>• Paina: Vahvista/asetta parametrit.</li><li>• Pidä painettuna: Tallenna ja poistu valikosta.</li></ul>
	Zoomaa	Ei valikkotila: <ul style="list-style-type: none"><li>• Paina: Vaihda digitaaliseen zoomaukseen.</li><li>• Pidä painettuna: Korjaa näytön epäyhtenäisyys (FFC).</li></ul> Valikkotila: Siirry alaspäin painamalla.



### Huomautus

Kun automaattinen näytön sammuttaminen -toiminto on käytössä, jos painat  siirtyäksesi valmiustilaan, voit myös kallistaa tai kiertää laitetta herättääksesi sen. Katso **Automaattinen näytön sammuttaminen** saadaksesi lisää käyttötietoja.

---

## 2 Valmistelu

### 2.1 Johtoliitäntä

Liitä laite virtalähteeseen Type-C-kaapelilla laitteen virran kytkemiseksi. Voit yhdistää laitteen myös tietokoneeseen tiedostojen viemistä varten.

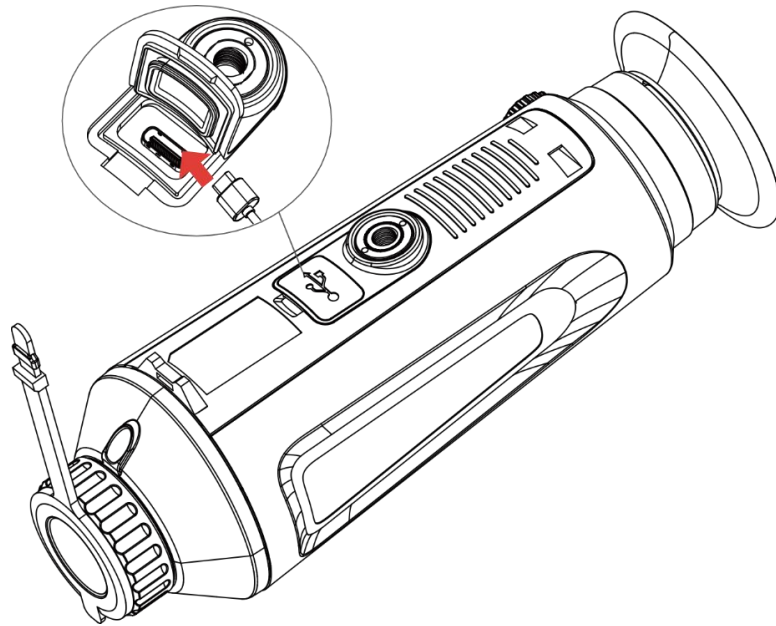

Kuva 2-1 Johtoliitäntä



#### Huomautus

- Lataa laitetta yli 5 tuntia ennen ensimmäistä käyttökertaa.
  - Latauslämpötilan on oltava 0–45 °C.
- 

### 2.2 Virta päälle/pois

#### Virta päälle

Kun laite on kytketty kaapeliin tai akussa on riittävästi virtaa, kytke laite päälle pitämällä  painettuna.

#### Virta pois päältä

Kun laite on kytkettynä päälle, kytke virta pois päältä pitämällä  painettuna.















### Huomautus

- Virrankatkaisun lähtölaskenta ilmestyy, kun katkaiset laitteen virran. Voit keskeyttää lähtölaskennan painamalla mitä tahansa näppäintä ja peruuttaa virrankatkaisun.
  - Automaattista alhaisen varauksen virrankatkaisua ei voi peruuttaa.
- 

### Automaattinen virrankatkaisu



Voit asettaa laitteen automaattisen virrankatkaisun ajan.

#### Vaiheet

1. Näytä valikko pitämällä  painettuna.
  2. Siirry kohtaan  **Lisäasetukset** ja valitse  **Yleiset asetukset**.
  3. Valitse  painamalla  tai  ja siirry määrittämissä näkymään painamalla .
  4. Valitse haluamasi automaattisen virrankatkaisun aika painamalla  tai  ja vahvista painamalla .
  5. Tallenna ja poistu pitämällä  painettuna.
- 



### Huomautus

- Katso akun tila akkukuvakkeesta.  tarkoittaa, että akku on ladattu täyteen,  tarkoittaa, että akun varaus on alhainen, ja  tarkoittaa, että akun lataaminen on epänormaalia.
  - Kun alhaisen varauksen ilmoitus näkyy, lataa akku.
  - Automaattinen virrankatkaisu tulee voimaan vasta, kun laite siirtyy valmiustilaan ja laite ei ole yhdistettynä HIKMICRO Sight -sovellukseen samanaikaisesti.
  - Automaattisen virrankatkaisun lähtölaskenta alkaa uudelleen, kun laite siirtyy uudelleen valmiustilaan tai laite käynnistetään uudelleen.
- 







## 2.3

### Automaattinen näytön sammuttaminen

Automaattinen näytön sammuttaminen -toiminto tummentaa ruudun säästääkseen energiaa ja lisätäkseen akun kestoa.

#### Vaiheet

1. Ota käyttöön automaattinen näytön sammuttaminen.
  - 1) Näytä valikko pitämällä  painettuna.

- 2) Siirry kohtaan  **Lisäasetukset** ja paina  tai  valitaksesi .
  - 3) Ota käyttöön automaattinen näytön sammuttaminen painamalla .
  - 4) Tallenna asetukset ja poistu pitämällä  painettuna.
2. Voit siirtyä valmiustilaan näytön ollessa päällä yhdellä seuraavista tavoista:
- Kallista laitetta alaspäin yli 70°.
  - Kierrä laitetta horisontaalisesti yli 75°.
  - Pidä laite paikallaan ja ole liikuttamatta sitä 5 minuutin ajan.
3. Voit suorittaa yhden seuraavista tavoista herättääksesi laitteen, kun näyttö on pois päältä:
- Kallista laitetta alaspäin 0°-60°, tai ylöspäin.
  - Kierrä laitetta vaakasuunnassa, 0°-75°.
  - Paina  herättääksesi laitteen.

## 2.4 Valikon kuvaus

Paina live-näyttönäkymässä  -painiketta näyttääksesi valikon.

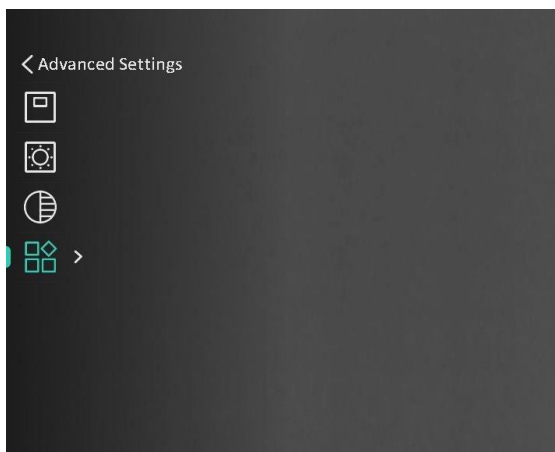

Kuva 2-2 Valikon kuvaus

## 2.5 Sovelluksen yhdistäminen

Yhdistä laite HIKMICRO Sight -sovellukseen yhteyspisteen kautta, jolloin voit ottaa kuvia, tallentaa videoita tai määrittää puhelimen parametreja.

### Vaiheet









1. Lataa sovellus etsimällä HIKMICRO Sight -nimellä App Storesta (iOS-järjestelmä) tai Google Play™ -kaupasta (Android-järjestelmä) tai skannaa QR-koodi ja lataa ja asenna sovellus.



Android-käyttöjärjestelmä



iOS-käyttöjärjestelmä

2. Näytä valikko pitämällä  painettuna.
3. Siirry kohtaan  **Lisäasetukset** ja paina  tai  valitaksesi .
4. Avaa asetusliittymä painamalla .
5. Paina  tai  valitaksesi **Yhteyspiste**. Yhteyspistetoiminto on käytössä.
6. Kytke puhelimesi WLAN päälle ja yhdistä yhteyspisteeseen.
  - Yhteyspisteen nimi: HIKMICRO\_sarjanumero.
  - Yhteyspisteen salasana: sarjanumero.
7. Avaa sovellus ja yhdistä puhelin laitteeseen. Näet laitteen käyttöliittymän puhelimesi.



### Huomautus

- Laitetta ei voi yhdistää sovellukseen, jos annat väärän salasanan useita kertoja. Katso laitteen asetusten palautus kohdasta **Laitteen asetusten palautus** ja yhdistä uudelleen sovellukseen.
  - Laite pitäisi aktivoida ensimmäisellä käyttökerralla. Oletussalasanana voidaan vaihtaa aktivoinnin jälkeen.
- 

## 2.6 Laiteohjelmiston tila

### 2.6.1 Tarkista laiteohjelmiston tila

#### Vaiheet

1. Avaa HIKMICRO Sight ja yhdistä laite sovellukseen.

2. Tarkista, onko laitteen hallintaliittymässä päivityskehote. Jos päivityskehotetta ei näy, laiteohjelmisto on uusin versio. Muussa tapauksessa laiteohjelmisto ei ole uusin versio.

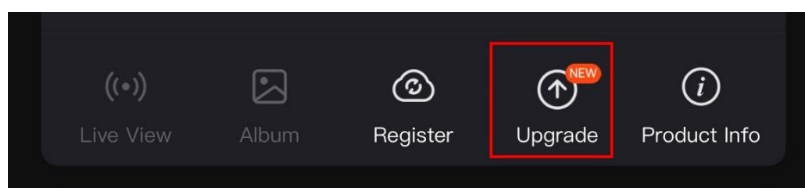

Kuva 2-3 Tarkista laiteohjelmiston tila

3. (Valinnainen) Jos laiteohjelmisto ei ole uusin versio, päivitä laite. Katso **Laitteen päivitys**.

### 2.6.2 Laitteen päivitys

#### Päivitä laite HIKMICRO Sight -sovelluksen kautta

##### **Vaiheet**

1. Avaa HIKMICRO Sight -sovellus ja yhdistä laite sovellukseen.
2. Siirry laiteohjelmiston päivitysliittymään napauttamalla päivityskehotetta.
3. Käynnistä päivitys napauttamalla **Päivitä**.



##### **Huomautus**

Päivitysprosessi voi vaihdella sovelluspäivitysten vuoksi. Katso todellisen sovellusversion mukaan.









---

#### Päivitä laite tietokoneen kautta

##### **Ennen käynnistystä**

Hanki ensin päivityspaketti.

##### **Vaiheet**

1. Näytä valikko pitämällä  painettuna.
2. Siirry kohtaan  **Lisäasetukset** ja valitse  **Toimintoasetukset**.
3. Valitse  painamalla  tai  ja siirry määrittämissä näkymään painamalla .
4. Paina  tai  valitaksesi **USB-muistitikun**.
5. Yhdistä laite ja tietokone kaapelilla.
6. Avaa tunnistettu levy, kopioi päivitystiedosto ja liitä se laitteen juurihakemistoon.

## Yksilinsisen lämpötähtäimen käyttöopas

---

7. Irrota laite tietokoneesta.
8. Käynnistä laite uudelleen pitämällä, niin laite päivittyy automaattisesti. Päivitysprosessi näkyy päänäkymässä.



### **Huomio**

Varmista, että laite on kytketty tietokoneeseen päivityspaketin lähetyksen aikana. Muutoin voi tapahtua tarpeeton päivitysvirhe, laiteohjelmiston vaurioituminen jne.

---

## 3 Kuvan asetukset

Voit asettaa paletit, kirkkauden, tapahtumapaikat, FFC:n (tasakentän korjaus) ja DPC:n (viallisen kuvapisteen korjaus) saadaksesi paremman kuvan.

### 3.1 Diopterin säätäminen

Varmista, että okulaari peittää silmäsi ja osoittaa kohteeseen. Säädä diopterin säätönupilla, kunnes OSD-teksti tai kuva on selkeä.

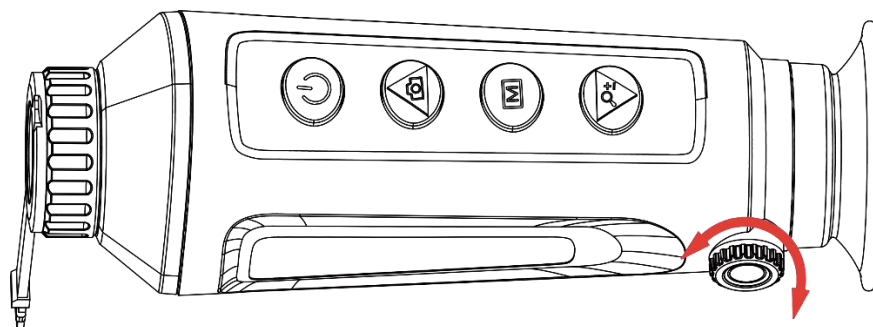

Kuva 3-1 Diopterin säätäminen



#### Huomautus

Kun tarkennat diopterin, ÄLÄ koske linssin pintaan, jotta siihen ei tule tahroja.

---

### 3.2 Tarkennuksen säätäminen

Säädä objektiivilinssin tarkennusta kiertämällä tarkennusrengasta hieman.

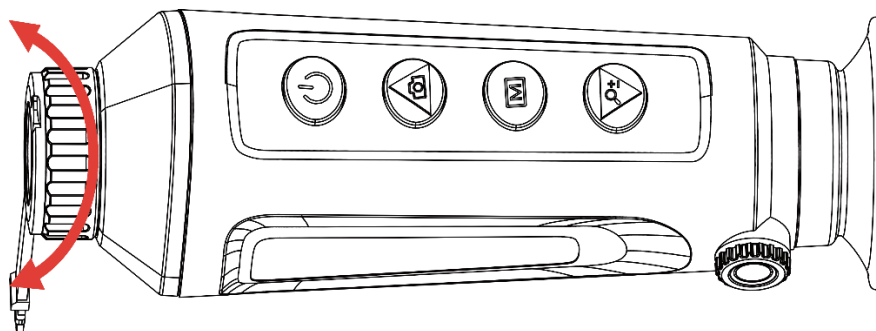

Kuva 3-2 Tarkennuksen säätäminen



#### Huomautus

● Kun tarkennat, älä koske linssin pintaan, jotta siihen ei tule tahroja.









---

- Tämä toiminto vaihtelee eri kameramallien mukaan.
- 

### 3.3 Kuvan kirkkauden säätäminen

Voit säätää näytön kirkkautta valikosta. Mitä korkeampi kirkkauden arvo on valkoisessa kuumassa tilassa, sitä kirkkaampi kuva on. Vaikutus kuvaan on mustassa kuumassa tilassa päinvastainen.

#### Vaiheet

1. Näytä valikko pitämällä  painettuna.
  2. Paina  tai  valitaksesi  ja vahvista painamalla .
  3. Säädä kirkkautta painamalla  tai .
  4. Tallenna asetukset ja poistu pitämällä  painettuna.
- 



#### Huomautus









Tämä toiminto vaihtelee eri kameramallien mukaan.

---

### 3.4 Näytön kirkkaus säätäminen

Voit säätää näytön kirkkautta valikossa.

#### Vaiheet

1. Näytä valikko pitämällä  painettuna.
  2. Paina  tai  valitaksesi  ja vahvista painamalla .
  3. Säädä näytön kirkkautta painamalla  tai .
  4. Tallenna asetukset ja poistu pitämällä  painettuna.
- 









#### Huomautus

Tämä toiminto vaihtelee eri kameramallien mukaan.

---

### 3.5 Kontrastin säätäminen









#### Vaiheet

1. Näytä valikko pitämällä  painettuna.
2. Paina  tai  valitaksesi  ja vahvista painamalla .
3. Säädä kontrastia painamalla  tai .

4. Tallenna asetukset ja poistu pitämällä  painettuna.

### 3.6 Sävyn säätäminen

#### Vaiheet

1. Näytä valikko pitämällä  painettuna.
2. Siirry kohtaan  **Lisäasetukset** ja paina  tai  valitaksesi .
3. Paina  vahvistaaksesi ja paina  tai  valitaksesi sävyn. **Lämmin** tai **Viileä** voidaan valita.
4. Tallenna ja poistu pitämällä  painettuna.



Lämmin











Kylmä

Kuva 3-3 Sävyn säätäminen

### 3.7 Terävyyden säätäminen

#### Vaiheet

1. Näytä valikko pitämällä  painettuna.
2. Siirry kohtaan  **Lisäasetukset** ja paina  tai  valitaksesi .
3. Paina  vahvistaaksesi, ja paina  tai  säätääksesi terävyyttä.
4. Tallenna ja poistu pitämällä  painettuna.













Kuva 3-4 Terävyyden säädön vertailu

### 3.8 Tapahtuman valitseminen

Voit valita oikean tapahtumapaikan todellisen käyttötilan mukaan parantaaksesi näyttövaikutusta.

#### Vaiheet

1. Näytä valikko pitämällä  painettuna.
2. Siirry kohtaan  **Lisäasetukset** ja paina  tai  valitaksesi .
3. Avaa asetusliittymä painamalla .
4. Vaihda tapahtumatilaa painamalla  tai .
  - **Tunnistus:** Tunnistus tarkoittaa tunnistustilaa ja sitä suositellaan normaaliin tapahtumatilaan.
  - **Viidakko:** Viidakko tarkoittaa viidakkotilaa ja sitä suositellaan metsästysympäristöön.
5. Tallenna asetukset ja poistu pitämällä  painettuna.

### 3.9 Palettien asettaminen

Voit valita erilaisia paletteja näyttääksesi saman tapahtumatilan eri tehosteilla. Vaihda palettia painamalla  live-näkymässä.

#### Valkoinen kuuma

Kuuma osa on vaalealla värillä näkymässä. Mitä kuumempi lämpötila on, sitä vaaleampi väri on.



### **Musta kuuma**

Kuuma osa on mustalla värillä näkymässä. Mitä kuumempi lämpötila on, sitä tummempi väri on.



### **Punainen kuuma**

Kuuma osa on punaisella värillä näkymässä. Mitä kuumempi lämpötila on, sitä punaisempi väri on.









## Fuusio

Kuva on valkoinen, keltainen, punainen, pinkki, violetti kuumasta lämpötilasta alhaiseen lämpötilaan.



## 3.10 Aseta kuva kuvassa-tila

### Vaiheet

1. Näytä valikko pitämällä  painettuna.
2. Paina  tai  ja valitse .
3. Ota PIP-tila käyttöön tai poista se käytöstä painamalla . Tiedot näkyvät keskellä ylhäällä.
4. Tallenna asetukset ja poistu pitämällä  painettuna.



Kuva 3-5 PIP-tilan asettaminen



### Huomautus

Jos PIP-toiminto on otettu käyttöön, vain PIP-näkymässä voi zoomata, kun digitaalista zoomausta säädetään.

---

### 3.11 Digitaalisen zoomauksen säätäminen

Voit zoomata kuvaa lähemmäs tai loitommäs käyttämällä tätä toimintoa. Kun painat live-näkymäliittymässä  live-näkymä vaihtelee välillä 1x, 2x, 4x ja 8x.















#### Huomautus

- Kun vaihdat digitaalista zoomausastetta, vasen käyttöliittymä näyttää tosiasiallisen suurennusasteen (Tosiasiallinen suurennusaste = objektiivin optinen suurennus x digitaalisen zoomauksen aste). Esimerkiksi objektiivin optinen suurennus on 2.8x ja digitaalinen suurennusaste on 2x, ja todellinen suurennusaste on 5.6x.
  - Tämä toiminto vaihtelee eri kameramallien mukaan.
- 

### 3.12 Tasakentän korjaus (FFC)

Tällä toiminnolla voidaan korvata näytön epäyhtenäisyyttä.

#### Vaiheet

1. Näytä valikko pitämällä  painettuna.
  2. Siirry kohtaan  **Lisäasetukset** ja valitse  **Toimintoasetukset**.
  3. Valitse  painamalla  tai  ja siirry määrittämissä näkymään painamalla .
  4. Vaihda FFC-tilaa painamalla  tai 
    - **Manuaalinen FFC-korjaus:** Korjaa näytön epäyhtenäisyys live-näkymässä pitämällä  painettuna.
    - **Automaattinen FFC-korjaus:** Laite suorittaa FFC-korjauksen automaattisesti asetetun aikataulun mukaan, kun kamera on kytkettynä päällä.
    - **Ulkoinen:** Peitä linssi suojuksella ja korjaa näytön epäyhtenäisyys live-näkymässä pitämällä  painettuna.
  5. Tallenna asetukset ja poistu pitämällä  painettuna.
- 



#### Huomautus













Lähtölaskenta alkaa ennen kuin laite suorittaa FFC:n automaattisesti.

---

## 3.13 Viällisen kuvapisteen korjaaminen

Laite voi korjata näytöstä viälliset kuvapisteen, joita ei esitetä odotetulla tavalla.

### Vaiheet

1. Näytä valikko pitämällä  painettuna.
2. Siirry kohtaan  **Lisäasetukset** ja valitse  **Toimintoasetukset**.
3. Valitse  painamalla  tai  ja siirry DPC-määritysnäkymään painamalla .
4. Paina  valitaksesi X- tai Y-akselin. Jos valitset X-akselin, kohdistin liikkuu vasemmalle ja oikealle. Jos valitset Y-akselin, kohdistin liikkuu ylös ja alas.
5. Aseta koordinaatit painamalla  tai , kunnes kohdistin saavuttaa viällisen kuvapisteen.
6. Paina  kahdesti korjataksesi viällisen pikselin.
7. Tallenna asetukset ja poistu pitämällä  painettuna.



Kuva 3-6 Viällisen kuvapisteen korjaaminen



### Huomautus

- Valittu viällinen kuvapiste voidaan suurentaa ja näyttää näkymän oikealla puolella.
  - Jos kuvaruutunäyttö peittää viällisen pikselin, siirrä kohdistin viällisen pikselin kohdalle, niin laite peilaa näytön automaattisesti.
-













## 4 Mittaa välimatka

Laite tunnistaa kohteen ja havaintokohdan välisen etäisyyden.

### **Ennen käynnistystä**

Kun mittaat etäisyyttä, pidä käsi ja asento vakaina. Muutoin ne voivat vaikuttaa tarkkuuteen.

### **Vaiheet**



1. Näytä valikko pitämällä  painettuna.
2. Siirry kohtaan  **Lisäasetukset** ja  tai  valitaksesi  .  
Avaa asetusliittymä painamalla .
3. Aseta parametrit kohteelle.
  - 1) Avaa asetusliittymä painamalla  . Paina  tai  ja valitse kohteeksi **Peura, Harmaa susi, Ruskea karhu ja Mukautettu**.
  - 2) Siirry kohteen korkeuden määritysnäkymään painamalla  . Valitse numero painamalla  ja muuta numeroarvoa painamalla  tai .



### **Huomautus**

Käytettävissä on korkeusalue 0,1–9,0 m.

---

- 3) Tallenna asetukset ja palaa etäisyyden mittaustulokseen pitämällä  painettuna.
4. Kohdista ylämerkin keskusta kohteen yläreunaan ja vahvista painamalla .
5. Kohdista alamerkin keskusta kohteen alareunaan ja vahvista painamalla .

### **Tulos**

Kuvassa yläoikealla näkyy etäisyyden mittaustulos ja kohteen korkeus.

## Yksilön lämpötahtimen käyttöopas

---



Kuva 4-1 Mittaustulos



### Huomautus

Kun PIP on käytössä, PIP-näkymä säilyy etäisyysmittausnäkyssä.











---

## 5 Yleiset asetukset

### 5.1 Kuvaruutunäytön (OSD) asettaminen

Tämän toiminnon avulla OSD-tiedot voidaan näyttää tai piilottaa live-näkymässä.

#### Vaiheet

1. Näytä valikko pitämällä  painettuna.
2. Siirry kohtaan  **Lisäasetukset** ja valitse  **Toimintoasetukset**.
3. Paina  tai  ja valitse , pääset OSD-asetusnäyttöön painamalla .
4. Paina  tai  valitaksesi **Aika, Päivämäärä** tai **OSD** ja paina  kytkeäksesi valitut OSD-tiedot päälle tai pois päältä.
5. Tallenna ja poistu pitämällä  painettuna.



#### Huomautus









Jos sammutat **OSD:n** live-näkymän OSD-tietoja ei näytetä.

---

### 5.2 Tuotemerkin logon asettaminen

Voit lisätä tuotemerkin logon live-näkymään, kuviin ja videoihin.

#### Vaiheet

1. Näytä valikko pitämällä  painettuna.
2. Siirry kohtaan  **Lisäasetukset** ja valitse  **Toimintoasetukset**.
3. Paina  tai  ja valitse  .
4. Painamalla  otat käyttöön **tuotemerkin logon**.
5. Tallenna asetukset ja poistu pitämällä  painettuna.

#### Tulos

Tuotemerkin logo näytetään kuvassa alavasemmalla.



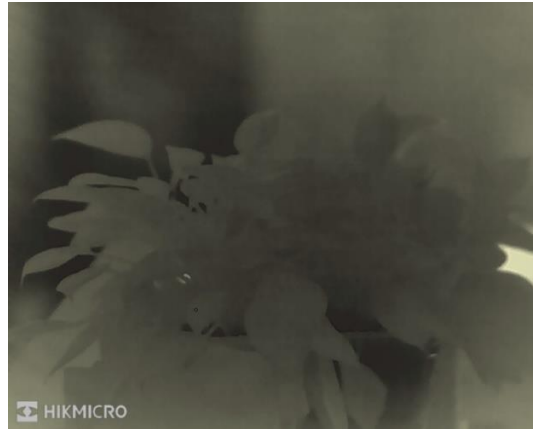









Kuva 5-1 Tuotemerkin logon näyttö

## 5.3 Palamisen ehkäisy

Vältä suoraa auringonvaloa ja ota käyttöön palamisen estotoiminto, jotta vähennät kuumuuden aiheuttaman anturivaurion riskiä.

### Vaiheet

1. Näytä valikko pitämällä  painettuna.
2. Siirry kohtaan  **Lisäasetukset** ja valitse  **Toimintoasetukset**.
3. Paina  tai  ja valitse .
4. Ota toiminto käyttöön tai poista se käytöstä painamalla .
5. Tallenna asetukset ja poistu pitämällä  painettuna.

## 5.4 Kuvat ja videot

### 5.4.1 Kuvan otto

Ota kuva live-näkymässä painamalla .



#### Huomautus

- Kun kuvanotto onnistuu, kuva jäätyy 1 sekunnin ajaksi ja näytössä näkyy kehote.
  - Katso tietoa otettujen kuvien viemisestä kohdasta **Tiedostojen vieminen**.
-

## 5.4.2 Videon tallennus

### Vaiheet

1. Aloita tallennus live-näkymässä pitämällä  painettuna.



Kuva 5-2 Aloita tallennus







Ylävasemmalla olevassa kuvassa näkyvät tiedot tallennusajasta.

2. Pysäytä tallennus pitämällä  painettuna.



## 5.5 Kuumen kohteen seuranta

Laite tunnistaa korkeimman lämpötilan pisteen tapahtumapaikassa ja merkitsee sen näyttöön.

### Vaiheet

1. Näytä valikko pitämällä  painettuna.
2. Siirry kohtaan  **Lisäasetukset** ja paina  tai  valitaksesi  .
3. Valitsemalla  ja painamalla merkitset korkeimman lämpötilan pisteen.

### Tulos

Kun toiminto on käytössä,  näyttää korkeimman lämpötilan pisteen. Kun tapahtumapaikka muuttuu,  siirtyy.



Kuva 5-3 Kuumen kohteen seuranta

## 5.6 Tiedostojen vieminen

### 5.6.1 Tiedostojen vieminen HIKMICRO Sightin kautta

Voit käyttää laitteen albumeita ja viedä tiedostoja puhelimeesi HIKMICRO Sightin kautta.

#### *Ennen käynnistystä*

Asenna HIKMICRO Sight matkapuhelimeesi.

#### *Vaiheet*

1. Avaa HIKMICRO Sight ja yhdistä laite sovellukseen. Katso **Sovelluksen yhdistäminen**.
2. Napauta **Media** käyttääksesi laitteen albumeita.

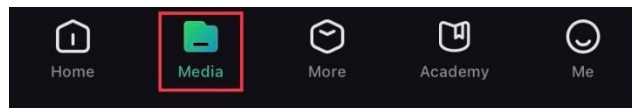

Kuva 5-4 Laitteen albumeiden käyttäminen

3. Napauta **Paikallinen** tai **Laite** nähdäksesi valokuvat ja videot.
  - **Paikallinen:** Voit tarkastella edellisiä tiedostoja sovelluksessa.
  - **Laite:** Voit tarkastella nykyisen laitteen tiedostoja.



#### **Huomautus**

Valokuvat tai videot eivät välttämättä näy **Laite**-kohdassa. Päivitä sivu vetämällä alaspäin.

---

4. Valitse tiedosto napauttamalla ja vie tiedosto paikallisiin puhelinalbumeihin napauttamalla **Lataa**.



Kuva 5-5 Tiedostojen vieminen



### Huomautus

- Siirry sovelluksessa kohtaan **Minä -> Tietoja -> Käyttöopas** nähdäksesi tarkemmat toiminnot.
- Voit käyttää laitteen albumeita myös napauttamalla vasemman alakulman kuvaketta live-näkymässä.
- Vientitoiminto voi vaihdella sovelluspäivitysten vuoksi. Katso todellisen sovellusversion mukaan.

## 5.6.2









### Tiedostojen vienti tietokoneen kautta

Tätä toimintoa käytetään tallennettujen videoiden ja otettujen kuvien viemisessä.

#### *Ennen käynnistystä*

Varmista, että laite on kytketty päälle, kun yhdistät kaapelin.

#### *Vaiheet*

1. Näytä valikko pitämällä  painettuna.
2. Siirry kohtaan  **Lisäasetukset** ja valitse  **Toimintoasetukset**.
3. Valitse  painamalla  tai  ja siirry määrittelynäkyymään painamalla .
4. Paina  tai  valitaksesi **USB-muistitikun**.
5. Yhdistä laite ja tietokone kaapelilla.



### Huomautus

Varmista, että laite on kytketty päälle, kun yhdistät kaapelin.

6. Avaa tietokoneen levy ja valitse laitteen levy. Siirry DCIM-kansioon ja etsi kansio, joka on nimetty kuvausvuoden ja kuukauden mukaan. Jos esimerkiksi otat kuvan tai tallennat videon marraskuussa 2023, löydät kuvan tai videon siirtymällä kohtaan **DCIM -> 202311**.
7. Valitse tiedostot ja kopioi ne tietokoneeseen.
8. Irrota laite tietokoneesta.













### Huomautus

- Laite näyttää kuvat, kun yhdistät sen tietokoneeseen. Kuitenkin toiminnot, kuten tallennus, kuvanotto ja yhteyspiste, ovat pois käytöstä.
  - Kun yhdistät laitteen tietokoneeseen ensimmäisen kerran, se asentaa ajuriohjelman automaattisesti.
-

## 6 Järjestelmäasetukset

















### 6.1 Säädä päivämäärää

#### Vaiheet

1. Näytä valikko pitämällä  painettuna.
2. Siirry kohtaan  **Lisäasetukset** ja valitse  **Yleiset asetukset**.
3. Valitse  painamalla  tai  ja siirry määrittämissä näkymään painamalla .
4. Painamalla  valitset vuoden, kuukauden tai päivän ja painamalla  tai  vaihdat numeroa.
5. Tallenna asetukset ja poistu pitämällä  painettuna.

### 6.2 Ajan synkronoiminen

#### Vaihe

1. Näytä valikko pitämällä  painettuna.
2. Siirry kohtaan  **Lisäasetukset** ja valitse  **Yleiset asetukset**.
3. Valitse  painamalla  tai  ja siirry määrittämissä näkymään painamalla .
4. Vaihda kellojärjestelmä painamalla  tai . 24-tuntinen ja 12-tuntinen kello ovat valittavissa. Jos valitset 12-tuntisen kellon, paina  ja tämän jälkeen  tai  valitaksesi AM tai PM.
5. Valitse tunnit tai minuutit painamalla  ja vaihda numeroa painamalla  tai .
6. Tallenna asetukset ja poistu pitämällä  painettuna.

### 6.3 Aseta kieli

Voit valita laitteen kielen tämän toiminnon avulla.

#### Vaiheet





1. Näytä valikko pitämällä  painettuna.

2. Siirry kohtaan  **Lisäasetukset** ja valitse  **Yleiset asetukset**.
3. Valitse  painamalla  tai  ja siirry määrittämissä näkymään painamalla .
4. Valitse haluamasi kieli painamalla  tai  ja vahvista painamalla .
5. Tallenna asetukset ja poistu pitämällä  painettuna.

## 6.4 Yksikön asetus

Voit vaihtaa etäisyyden mittauksen yksikköä.

### Vaiheet

1. Näytä valikko pitämällä  painettuna.
2. Siirry kohtaan  **Lisäasetukset** ja valitse  **Yleiset asetukset**.
3. Valitse  painamalla  tai  ja siirry määrittämissä näkymään painamalla .
4. Vaihda haluamasi yksikkö painamalla  tai .
5. Tallenna asetukset ja poistu pitämällä  painettuna.











## 6.5 CVBS-lähtö

CVBS-lähtöä käytetään laitteen virheenkorjaukseen. Voit myös tarkastella kuvaa näyttöyksiköllä tai kannettavalla näytöllä lähdeksesi tarkemmin.

### Ennen käynnistystä

Liitä laite ja näyttöyksikkö USB–CVBS-kaapelilla.

### Vaiheet

1. Näytä valikko pitämällä  painettuna.
2. Siirry kohtaan  **Lisäasetukset** ja valitse  **Toimintoasetukset**.
3. Paina  tai  ja valitse .
4. Siirry määrittämissä näkymään painamalla .
5. Kytke CVBS-lähtö päälle painamalla  tai  valitse **Analoginen**.
6. Tallenna asetukset ja poistu pitämällä  painettuna.











## Huomautus

CVBS-kaapeli ei sisälly toimitukseen. Voit hankkia tämän itse.

---







## 6.6 Laitteen tietojen katsominen

### Vaiheet

1. Näytä valikko pitämällä  painettuna.
2. Siirry kohtaan  **Lisäasetukset** ja valitse  **Yleiset asetukset**.
3. Paina  tai  valitaksesi  ja vahvista painamalla . Näet laitteen tiedot, kuten version ja sarjanumeron.
4. Tallenna asetukset ja poistu pitämällä  painettuna.

## 6.7 Laitteen asetusten palautus

### Vaiheet

1. Näytä valikko pitämällä  painettuna.
2. Siirry kohtaan  **Lisäasetukset** ja valitse  **Yleiset asetukset**.
3. Paina  tai  ja valitse . Palauta laitteen oletusasetukset kehotteen mukaisesti painamalla .



## 7 Usein kysytyt kysymykset

### 7.1 Miksi latauksen merkkivalo vilkkuu virheellisesti?

Tarkista seuraavat asiat.

- Tarkista, onko laite ladattu vakiovirtasovittimella, ja onko latauslämpötila yli 0 °C.
- Lataa laite sammutetussa tilassa.

### 7.2 Miksi virran merkkivalo ei pala?

Tarkista, onko laitteen akku tyhjä. Tarkista merkkivalo, kun olet ladannut laitetta 5 minuutin ajan.

### 7.3 Kuva ei ole selkeä, miten sitä säädetään?

Säädä diopterin säätörengasta tai tarkennusrengasta, kunnes kuva on selkeä. Katso kohta *Diopterin säätäminen* tai *Tarkennuksen säätäminen*.

### 7.4 Kuvien ottaminen tai tallennus epäonnistuu. Mikä on ongelma?

Tarkista seuraavat asiat.

- Onko laite yhdistetty tietokoneeseen. Onko kuvien ottaminen tai tallennus poistettu käytöstä tässä tilassa.
- Onko tallennustila täynnä.
- Onko laitteen akku vähissä.

### 7.5 Miksi tietokone ei tunnista laitetta?

Tarkista seuraavat asiat.

- Onko laite yhdistetty tietokoneeseen mukana toimitetulla USB-johdolla.
- Jos käytät jotain muuta USB-johtoa, varmista, ettei johdon pituus ylitä 1 metriä.
- Onko laitteen USB-yhteyden tilan asetuksena **USB-flash-asema**.

## Oikeudelliset tiedot

©2023 Hangzhou Microimage Software Co., Ltd. Kaikki oikeudet pidätetään.

### Tietoa käyttöohjeesta

Käyttöohjeessa on ohjeita tuotteen käyttämiseen ja hallintaan liittyen. Kuvat, kaaviot ja muut tiedot ovat tästä eteenpäin ainoastaan kuvaus- ja selitystarkoituksiin. Käyttöohjeen sisältämiä tietoja voidaan muuttaa ilman erillistä ilmoitusta laiteohjelmiston päivityksen vuoksi tai muusta syystä. Etsi tämän käyttöoppaan viimeisin versio HIKMICRO-verkkosivustolta ([www.hikmicrotech.com/](http://www.hikmicrotech.com/)).

Käytä tätä käyttöopasta ohjeena ja tuotteen käyttöön koulutettujen ammattilaisten apuna.

### Tavaramerkkien tunnustaminen



ja muut HIKMICRO-yhtiön tavaramerkit ja logot ovat HIKMICRO-yhtiön omaisuutta eri lainkäyttöalueilla.

Muut mainitut tavaramerkit ja logot ovat omistajiensa omaisuutta.

### VASTUUVAPAUSLAUSEKE

TÄMÄ KÄYTTÖOPAS JA KUVATTU TUOTE (SISÄLTÄÄ LAITTEISTON, OHJELMISTON JA LAITEOHJELMISTON) TOIMITETAAN SELLAISENAAN KAIKKINE VIKOINEEN JA VIRHEINEEN SIINÄ MÄÄRIN KUIN SOVELLETTAVAT LAIT SEN SALLIVAT. HIKMICRO EI ANNA MITÄÄN NIMEENOMAISIA TAI EPÄSUORIA TAKUITA, MUKAAN LUKIEN NÄIHIN KUITENKAAN RAJOITTUMATTA, MYYNTIKELPOISUUS, TYYDYTTÄVÄ LAATU TAI SOVELTUVUUS TIETTYYN KÄYTTÖTARKOITUKSEEN. TUOTTEEN KÄYTTÖ ON TÄYSIN OMALLA VASTUULLASI. HIKMICRO EI OLE MISSÄÄN TAPAUKSESSA VASTUUSSA SINULLE MISTÄÄN TUOTTEEN KÄYTTÄMISEEN LIITTYVISTÄ ERITYISISTÄ, SEURAAMUKSELLISISTA, TAHATTOMISTA TAI EPÄSUORISTA VAHINGOISTA, MUKAAN LUKIEN MUIDEN LISÄKSI LIIKETOIMINNAN TUOTON MENETTÄMINEN, LIIKETOIMINNAN KESKEYTYMINEN, TIETOJEN MENETTÄMINEN, JÄRJESTELMIEN VAHINGOITTUMINEN, DOKUMENTAATION MENETTÄMINEN, RIIPPUMATTA SIITÄ, ONKO KYSEESSÄ SOPIMUSRIKKOMUS, VAHINKO (MUKAAN LUKIEN HUOLIMATTOMUUS), TUOTEVASTUU TAI MUU, VAIKKA HIKMICROLLE

OLISI ILMOITETTU NÄIDEN VAHINKOJEN TAI MENETYSTEN MAHDOLLISUUDESTA.

HYVÄKSYT, ETTÄ INTERNET SISÄLTÄÄ LUONNOSTAAN TIETOTURVARISKEJÄ, EIKÄ HIKMICRO OLE VASTUUSSA EPÄNORMAALISTA TOIMINNASTA, YKSITYISTIETOJEN VUOTAMISESTA TAI MUISTA VAHINGOISTA, JOTKA JOHTUVAT TIETOVERKKOHYÖKKÄYKSISTÄ, HAKKERIHYÖKKÄYKSISTÄ, VIRUSTARTUNNASTA TAI MUISTA TIETOTURVARISKEISTÄ, MUTTA HIKMICRO TARJOAA TARVITTAESSA TEKNISTÄ TUKEA.

SUOSTUT KÄYTTÄMÄÄN TÄTÄ TUOTETTA KAIKKIEN SOVELLETTAVISSA OLEVIEN LAKIEN MUKAISESTI, JA OLET YKSIN VASTUUSSA SEN VARMISTAMISESTA, ETTÄ KÄYTTÖSI NOUDATTA SOVELLETTAVISSA OLEVAA LAKIA. OLET ERITYISESTI VASTUUSSA TÄMÄN TUOTTEEN KÄYTTÄMISESTÄ SELLAISELLA TAVALLA, ETTÄ KÄYTTÖ EI RIKO KOLMANSIEN OSAPUOLTEN OIKEUKSIA, MUKAAN LUKIEN MUTTA NÄIHIN RAJOITTUMATTA, JULKAISUOIKEUS, IMMATERIAALIOIKEUDET TAI TIETOSUOJA JA MUUT YKSITYISYYDEN SUOJAT. SINULLA EI OLE LUPAA KÄYTTÄÄ TÄTÄ LAITETTA LAITTOOMAAN METSÄSTYKSEEN, YKSITYISYYDEN LOUKKAAMISEEN TAI MUIHIN LAITTOMIIN TAI HAITALLISESTI YLEISEEN ETUUN VAIKUTTAVIIN TARKOITUKSIIN. SINULLA EI OLE LUPAA KÄYTTÄÄ TÄTÄ TUOTETTA MIHINKÄÄN KIELLETTYYN TARKOITUKSEEN, MUKAAN LUKIEN JOUKKOTUHOASEIDEN KEHITYS TAI TUOTANTO, KEMIAALLISTEN TAI BIOLOGISTEN ASEIDEN KEHITYS TAI TUOTANTO TAI MIHINKÄÄN TOIMINTOIHIN, JOTKA LIITTYVÄT MIHINKÄÄN YDINASEESEEN TAI VAARALLISEEN YDINPOLTTOAINEKIERTOON TAI IHMISOIKEUKSIEN RIKKOMISEN TUKEMISEEN.

MIKÄLI TÄMÄ KÄYTTÖOPAS JA SOVELLETTAVA LAKI OVAT RISTIRIIDASSA, SOVELLETAAN JÄLKIMMÄISTÄ.

## Sääntelyä koskevat tiedot

---

Näitä lausekkeita sovelletaan ainoastaan tuotteisiin, joissa on vastaava merkki tai tieto.

---

### EU-vaatimustenmukaisuusvakuutus



Tämä tuote ja mahdolliset lisävarusteet on merkitty CE-merkinnällä, ja ne noudattavat sovellettavia yhdenmukaistettuja eurooppalaisia standardeja, jotka on lueteltu direktiivissä 2014/30/EU (EMCD), direktiivissä 2014/35/EU (LVD), direktiivissä 2011/65/EU (RoHS) ja direktiivissä 2014/53/EU.

Hangzhou Microimage Software Co., Ltd. vakuuttaa täten, että tämä laite (katso tuotetarra) on direktiivin 2014/53/EU mukainen.

EU-vaatimustenmukaisuusvakuutus on luettavissa kokonaan osoitteessa

<https://www.hikmicrotech.com/en/support/download-center/declaration-of-conformity/>

#### Taajuusalueet ja teho (CE)

Seuraavaan radiolaitteeseen sovellettavat taajuuskaistat ja lähetystehon (säteilevän ja/tai voimalinjaperäisen) nimellisrajat ovat seuraavat:

Wi-Fi 2,4 GHz (2,4–2,4835 GHz), 20 dBm

Jos laitteen mukana ei ole toimitettu virtalähdettä, käytä pätevän valmistajan toimittamaa virtalähdettä. Tuotteen teknisissä tiedoissa on lisätietoa virtaa koskevista vaatimuksista.

Jos laitteen mukana ei ole toimitettu akkua, käytä pätevän valmistajan toimittamaa akkua. Tuotteen teknisissä tiedoissa on lisätietoa akkua koskevista vaatimuksista.



Direktiivi 2012/19/EU (WEEE-direktiivi): Tällä symbolilla merkityjä tuotteita ei saa hävittää lajittelemattoman yhdyskuntajätteen mukana Euroopan unionissa. Kierrätä tuote asianmukaisesti palauttamalla se paikalliselle myyjälle vastaavan uuden laitteen hankkimisen yhteydessä tai viemällä se asianmukaiseen

## Yksilinnssisen lämpötähtäimen käyttöopas

---



keräyspisteeseen. Lisätietoja on osoitteessa:  
[www.recyclethis.info](http://www.recyclethis.info)



Direktiivi 2006/66/EY ja sen muutosdirektiivi 2013/56/EU (paristodirektiivi): Tässä tuotteessa on paristo tai akku, jota ei saa hävittää lajittelemattoman yhdyskuntajätteen mukana Euroopan unionissa. Lisätietoja paristosta tai akusta on tuotteen asiakirjoissa. Paristo tai akku on merkitty tällä symbolilla, ja siihen voi sisältyä käytetyn aineen eli kadmiumin (Cd), lyijyn (Pb) tai elohopean (Hg) kirjainmerkintä. Kierrätä paristo tai akku asianmukaisesti viemällä se myyjälle tai asianmukaiseen keräyspisteeseen. Lisätietoja on osoitteessa: [www.recyclethis.info](http://www.recyclethis.info).

## Symbolien kuvaukset

Tässä asiakirjassa käytetyt symbolit ovat seuraavat.

Symboli	Kuvaus
 <b>Huomautus</b>	Tarjoaa lisätietoja, jotka korostavat tai tukevat päätekstin tärkeitä kohtia.
 <b>Huomio</b>	Ilmaisee mahdollista vaaratilannetta, joka saattaa aiheuttaa laitteiston vaurioitumisen, tietojen menetyksen, suorituskyvyn heikentymisen tai odottamattomia tuloksia, jos tilannetta ei vältetä.
 <b>Vaara</b>	Ilmaisee korkean tason vaaraa, joka johtaa kuolemaan tai vakavaan henkilövahinkoon, jos sitä ei vältetä.

## Turvallisuusohjeet

Näiden ohjeiden tarkoituksena on varmistaa, että käyttäjä voi käyttää laitetta oikein ja välttää vaaratilanteet tai omaisuusvahingot. Lue kaikki turvallisuustiedot huolellisesti ennen käyttöä.

### Kuljetus

- Säilytä laitetta alkuperäispakkauksessaan tai sitä vastaavassa pakkauksessa, kun kuljetat sitä.
- Säilytä kaikki pakkaukset myöhempää käyttöä varten. Jos laitteeseen tulee vika, laite on palautettava tehtaalte alkuperäispakkauksessaan. Kuljettaminen muussa kuin alkuperäispakkauksessa voi johtaa laitteen vahingoittumiseen, eikä yritys ota siitä mitään vastuuta.
- Älä pudota tuotetta tai altista sitä iskuille. Pidä laite loitolla magneettisten häiriöiden lähteistä.

### Virtalähde

- Laitteen tulojännitteen on vastattava LPS-virtalähteelle (5 V DC, 2 A) asetettuja vaatimuksia IEC62368-1- tai IEC61010-1-standardin mukaisesti. Katso tarkat tiedot varsinaisista tuotteista ja teknisistä tiedoista.
- Varmista, että pistoke on liitetty oikein pistorasiaan.
- ÄLÄ liitä useita laitteita samaan virtasovittimeen ylikuormituksesta aiheutuvan tulipalovaaran välttämiseksi.
- Virtalähteen tulee täyttää rajoitetun virtalähteen tai PS2:n vaatimukset standardin IEC 62368-1 mukaisesti.

### Akku

- Sisäänrakennettua akkua ei voi irrottaa. Ota yhteyttä valmistajaan, jos se vaatii korjauksia.
- Sisäänrakennetun akun tyyppi on 18650 ja akun koon on oltava 24 x 72 mm. Nimellisjännite ja kapasiteetti ovat 3,635 V DC / 3350 mAh.
- Kun akkua varastoidaan pitkän aikaa, varmista, että se ladataan täyteen puolen vuoden välein. Näin varmistetaan akun suorituskyvyn säilyminen. Muuten voi syntyä vahinkoja.
- HUOMIO: Räjähdyksvaara, jos akku vaihdetaan väärän tyyppiseen.
- Akun vaihtaminen väärän tyyppiseen voi tehdä suojaukset tehottomiksi (esimerkiksi tietyillä litiumakkutyypeillä).
- Älä hävitä akkua tuleen tai kuumaan uuniin tai murskaa tai leikkaa akkua mekaanisesti, sillä ne voivat aiheuttaa räjähdysten.
- Älä jätä akkua erittäin korkean lämpötilan ympäristöön, sillä se voi aiheuttaa räjähdysten tai syttyvän nesteen tai kaasun vuotamisen.

## Yksilinsisen lämpötähtäimen käyttöopas

---

- Älä altista akkua erittäin matalalle ilmanpaineelle, sillä se voi aiheuttaa räjähdyksen tai syttyvän nesteen tai kaasun vuotamisen.
- Hävitä käytetyt paristot ja akut ohjeiden mukaisesti.
- Varmista, että kahden metrin säteellä laturista ei ole syttyvää materiaalia latauksen aikana.
- ÄLÄ aseta akkua lasten ulottuville.
- ÄLÄ nielaise akkua, sillä se voi aiheuttaa syöpymävammoja.

### Kunnossapito

- Jos tuote ei toimi oikein, ota yhteys jälleenmyyjään tai lähimpään huoltokeskukseen. Emme ole vastuussa ongelmista, jotka johtuvat luvattomista korjaus- tai huoltotöistä.
- Pyyhi laitteen pinnat varovaisesti puhtaalla liinalla ja tarvittaessa pienellä määrällä etanolia.
- Jos laitetta käytetään muulla kuin valmistajan määrittämällä tavalla, laitteen tarjoama suojaus saattaa heikentyä.
- Puhdista linssi pehmeällä ja kuivalla liinalla tai puhdistuspaperilla naarmuttamisen välttämiseksi.

### Käyttöympäristö

- Varmista, että käyttöympäristö täyttää laitteelle määritetyt vaatimukset. Käyttölämpötila on -20–55 °C, ja käyttöympäristön ilmankosteus saa olla enintään 95 %.
- ÄLÄ altista laitetta suurelle sähkömagneettiselle säteilylle tai pölyiselle ympäristölle.
- ÄLÄ suuntaa objektiivia aurinkoon tai muuhun kirkkaaseen valoon.
- Sijoita laite kuivaan ja hyvin ilmastoituun paikkaan.
- Vältä laitteen asettamista täriseville pinnoille tai iskualttiisiin paikkoihin (laiminlyönti voi johtaa laitteen vaurioitumiseen).

### Hätä

Jos laitteesta erittyy savua tai hajua tai laite pitää ääntä, kytke laitteen virta pois päältä, irrota virtajohto ja ota yhteyttä palvelukeskukseen.

### Valmistajan osoite

Huone 313, yksikkö B, rakennus 2, 399 Danfeng-tie, Xixing-alapiirikunta, Binjiang-piirikunta, Hangzhou, Zhejiang 310052, Kiina

Hangzhou Microimage Software Co., Ltd.

VAATIMUSTENMUKAISUUSILMOITUS: Lämpöteknologiatuotteisiin saattaa kohdistua vientivalvontaa eri maissa tai alueilla, mukaan lukien rajoituksetta Yhdysvallat, Euroopan unioni, Yhdistynyt kuningaskunta



## Yksilinnissisen lämpötähtäimen käyttöopas

---

ja/tai muut Wassenaarin järjestelyn jäsenmaat. Neuvottele oikeudellisen asiantuntijan tai vaatimustenmukaisuusasiantuntijan tai paikallisen viranomaisen kanssa saadaksesi tietoja vientilupavaatimuksista, jos aiot siirtää, viedä tai jälleenviedä lämpöteknologiatuotteita eri maihin.



**HIKMICRO**

See the World in a New Way



Facebook: HIKMICRO Outdoor Instagram: hikmicro\_outdoor

YouTube: HIKMICRO Outdoor

LinkedIn: HIKMICRO

Verkkosivusto: [www.hikmicrotech.com](http://www.hikmicrotech.com)  
Sähköposti: [support@hikmicrotech.com](mailto:support@hikmicrotech.com)

UD35835B