

Brukerhåndbok

Termisk monokikkert

LYNX S & LYNX Pro-SERIEN

V5.5.112 202409



Kontakt oss

INNHOOLD

1	Oversikt	1
1.1	Hovedfunksjon	1
1.2	Utseende	1
2	Klargjøring	4
2.1	Kabeltilkobling	4
2.2	Slå på/av	4
2.3	Auto skjerm av.....	5
2.4	Menybeskrivelse.....	6
2.5	App-tilkobling.....	6
2.6	Fastvarestatus.....	7
2.6.1	Kontroller fastvarestatusen.....	7
2.6.2	Oppgrader enheten	8
3	Bildeinnstillinger	10
3.1	Juster dioptri	10
3.2	Juster fokus.....	10
3.3	Juster lysstyrken	11
3.4	Juster kontrasten	11
3.5	Juster tone.....	11
3.6	Juster skarpheten	12
3.7	Velg scene	12
3.8	Angi paletter	13
3.9	Angi bilde i bildemodus.....	15
3.10	Juster digital zoom	15
3.11	Flatfeltkorreksjon	16
3.12	Riktig defekt piksel	16
4	Mål avstand	18
5	Generelle innstillinger	20
5.1	Angi OSD	20
5.2	Velg merkelogo.....	20
5.3	Forbrenningsforebygging.....	21
5.4	Bildetaking og video	21
5.4.1	Ta bilde.....	21
5.4.2	Innspilling av video	21
5.5	Varmesporing	22
5.6	Eksporter filer	23
5.6.1	Eksporter filer via HIKMICRO Sight.....	23
5.6.2	Eksporter filer via PC	24

6	Systeminnstillinger	26
6.1	Juster dato.....	26
6.2	Synkroniser klokken	26
6.3	Velge språk	26
6.4	Konfigurer enhet.....	27
6.5	CVBS-utgang.....	27
6.6	Lagre diagnostiseringslogg	28
6.7	Vis enhetsinformasjon	28
6.8	Gjenopprett enheten.....	29
6.9	Tilbakestill enhet	29
7	Vanlige spørsmål	30
7.1	Hvorfor blinker ladeindikatoren på feil måte?	30
7.2	Hvorfor er strømindikatoren av?.....	30
7.3	Bildet er uklart, hvordan kan jeg justere det?.....	30
7.4	Bildetaking eller opptak mislykkes. Hva er problemet?	30
7.5	Hvorfor klarer ikke datamaskinen å identifisere enheten?	30

1 Oversikt

HIKMICRO LYNX S & LYNX Pro termisk monokulær støtter varmesporing, video og øyeblikksbilde, app-tilkobling og så videre. Den termiske detektoren er høysensitiv, slik at du ser helt klart til og med i stummende mørke. Monokulæren brukes hovedsakelig til scenarier som jakt og utendørs naturobservasjon.

1.1 Hovedfunksjon

- **Høyt.sporing:** Enheten kan registrere den høyeste temperaturen i synsfeltet og markere det punktet. Denne funksjonen varierer etter de forskjellige kameramodellene.
- **Auto skjerm av:** Denne funksjonen lar enheten gå i hvilemodus/våkne opp ved hjelp av endringer i vinkel. Funksjonen mørklegger skjermen for å spare energi og øke batterilevetiden.
- **Video og øyeblikksbilde:** Den innebygde minnemodulen støtter videoopptak og skjermbilde.
- **App-tilkobling:** Enheten kan ta bilder og ta opp videoer, og parameterne kan stilles via HIKMICRO Sight-appen når den er koblet til telefonen via hot spot-funksjonalitet.

1.2 Utseende



Merk

- Utseendet kan variere avhengig av modellen. Se på det faktiske produktet for referanse.
 - Bildene i denne bruksanvisningen er kun ment som illustrasjon. Se på det faktiske produktet for referanse.
-

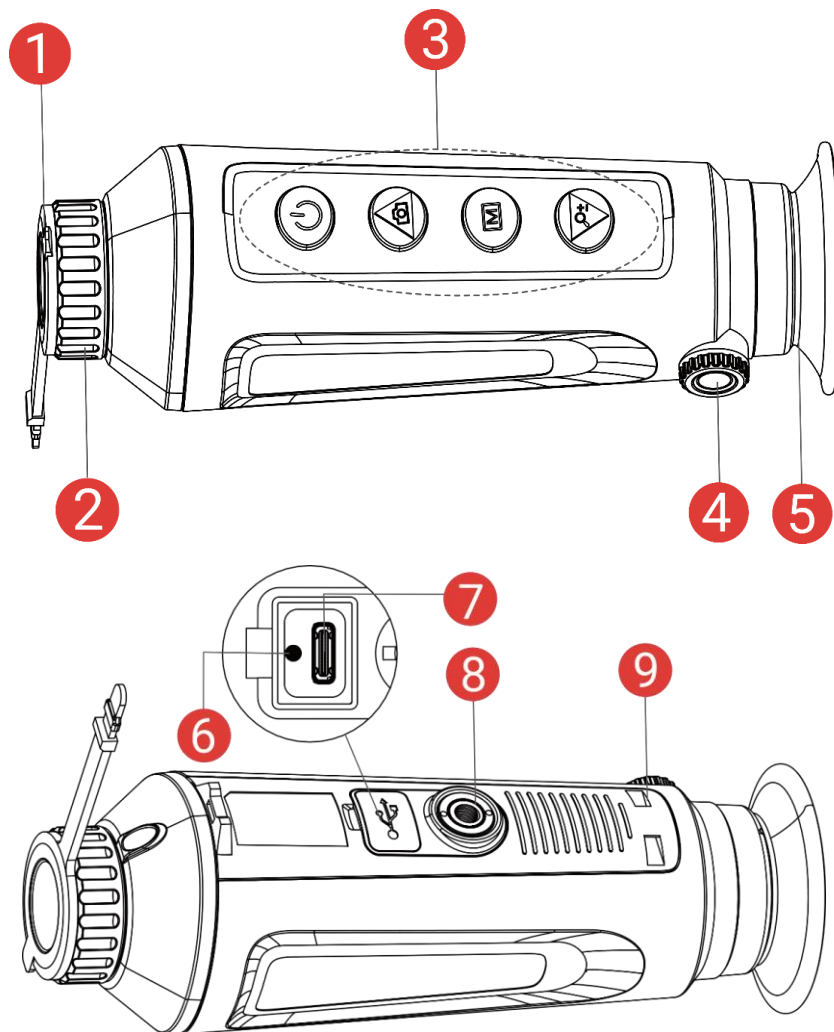

Figur 1-1 Utseende



Tabell 1-1 Komponentbeskrivelse

Nr.	Komponent	Beskrivelse
1	Linsedeksel	Beskytter linsen.
2	Fokusring	Juster fokuset for å få et tydelig bilde.
3	Knapper	For innstilling av funksjoner og parametere.
4	Diopter-justeringsknott	Justerer innstillingen for dioptri.
5	Okular	Delen som plasseres mot øyet for å se på målet.
6	Ladeindikator	Indikerer ladestatusen til enheten. <ul style="list-style-type: none"> ● Blinker rødt og grønt: Det har oppstått en feil. ● Rød – fast: Lader. ● Lyser grønt: Fullt ladet.

7	Type C-grensesnitt	Gi strøm til enheten eller overfør data med en type-C-kabel.
8	Stativfeste	Monter stativet.
9	Hull til håndstropp	Fester håndleddsstroppen.

Knappebeskrivelse

Tabell 1-2 Knappebeskrivelse

Ikon	Knapp	Virkemåte
	Av/på	<ul style="list-style-type: none">● Trykk: Standbymodus / vekk enheten.● Hold inne: Slå av/på.
	Ta bilde	Menyfri modus: <ul style="list-style-type: none">● Trykk: Ta bilder.● Hold inne: Starte/stoppe opptak av video. Menymodus: Trykk for å flytte opp.
	Modus	Menyfri modus: <ul style="list-style-type: none">● Trykk: Bytt paletter.● Hold inne: Gå inn i menyen. Menymodus: <ul style="list-style-type: none">● Trykk: Bekreft/sett parametre.● Hold inne: Lagre og avslutt meny.
	Zoom	Menyfri modus: <ul style="list-style-type: none">● Trykk: Bytt til digital zoom.● Hold inne: Korrigerer ujevnheter på skjermen (FFC). Menymodus: Trykk for å flytte ned.



Merk

Når autoskjerm av-funksjonen er aktivert, hvis du trykker på  for å gå inn i hvilemodus, kan du også vippe eller rotere enheten for å vekke den. Referer til *Auto skjerm av* for detaljert bruk.

2 Klargjøring

2.1 Kabeltilkobling

Koble enheten og strømadapteren til en type-C kabel for å gi enheten strøm. Alternativt kan enheten kobles til PC og filene kan eksporteres.

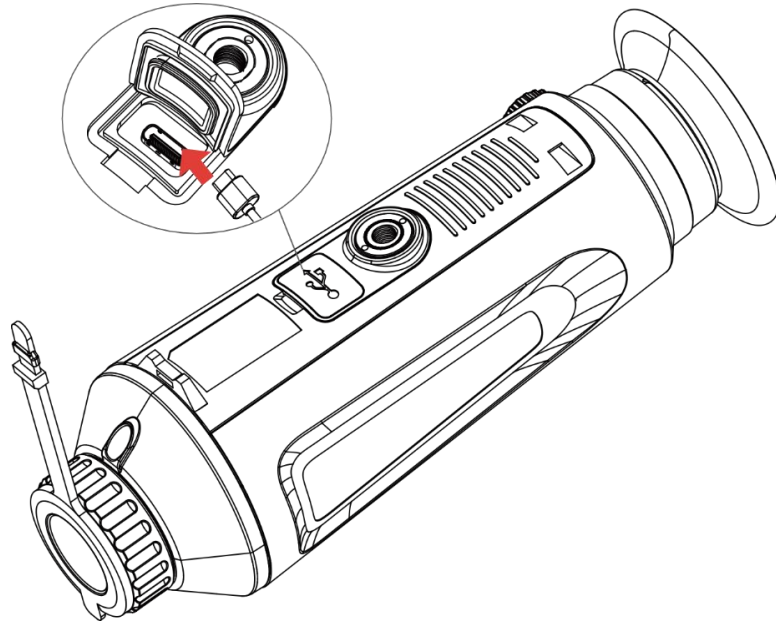

Figur 2-1 Kabeltilkobling



Merk

- Lad enheten i minst fem timer før første gangs bruk.
 - Ladetemperaturen skal være mellom 0 °C til 45 °C (32 °F til 113 °F).
-

2.2 Slå på/av

Slå på

Når enheten er sammenkoblet med kabel eller hvis batteriet er tilstrekkelig, holder du inn  for å slå på enheten.

Slå av

Når enheten er slått på, holder du inne  for å slå av enheten.



Merk

- Nedtellingen for avslåing vil vises når du slår av enheten. Du kan trykke
-











på en knapp for å avbryte nedtellingen og avbryte avslåingen.

- Automatisk avslåing for lavt batteri kan ikke avbrytes.
-

Auto-av



Du kan stille inn automatisk avslåing for enheten din.

Instruksjoner

1. Hold inne  for å vise menyen.
2. Gå til  **Avanserte innstillinger**, og velg  **Generelle innstillinger**.
3. Trykk på  eller  for å velge , og trykk på  for å åpne innstillingsgrensesnittet.
4. Trykk på  eller  for å velge tidspunkt for automatisk avslåing og trykk på  for å bekrefte.
5. Hold inne  for å lagre og avslutte.



Merk







- Se batteri-ikonet for batteristatusen.  betyr at batteriet er fulladet,  betyr at batteriet er lavt, og  betyr at batteriladingen er unormal.
 - Når indikatoren viser at det gjenstår lite strøm må batteriet lades.
 - Automatisk avslåing blir aktiv når du ikke bruker enheten og enheten ikke er koblet til HIKMICRO Sight-appen samtidig.
 - Nedtellingen for automatisk avslåing starter igjen når enheten går inn i standby-modus igjen, eller hvis enheten startes på nytt.
-

2.3

Auto skjerm av

Automatisk skjerm av funksjonen mørklegger skjermen for å spare energi og øke batterilevetiden.

Instruksjoner

1. Aktiver automatisk skjerm av.
 - 1) Hold inne  for å vise menyen.
 - 2) Gå til  **Avanserte innstillinger**, og trykk  eller  for å velge .
 - 3) Trykk på  for å aktivere automatisk skjerm av.
 - 4) Hold inne  for å lagre innstillingene og lukke menyen.

2. Du kan bruke en av følgende metoder for å angi standby-modus når skjermen er slått på:
 - Vipp enheten nedover mer enn 70°.
 - Rotere enheten horisontalt mer enn 75°.
 - Hold enheten i ro og ikke beveg den på 5 minutter.
3. Du kan bruke en av følgende metoder for å vekke enheten når skjermen er slått av:
 - Vipp enheten nedover fra 0° to 60° eller oppover.
 - Roter enheten horisontalt fra 0° to 70°.
 - Trykk på  for å vekke opp enheten.



Merk

Etter å ha aktivert automatisk skjerm av, når du går inn i menyen, trer ikke automatisk skjerm av effekt før du går ut av menyen.

2.4 Menybeskrivelse

I direktevisningen: Hold inne  for å vise menyen.

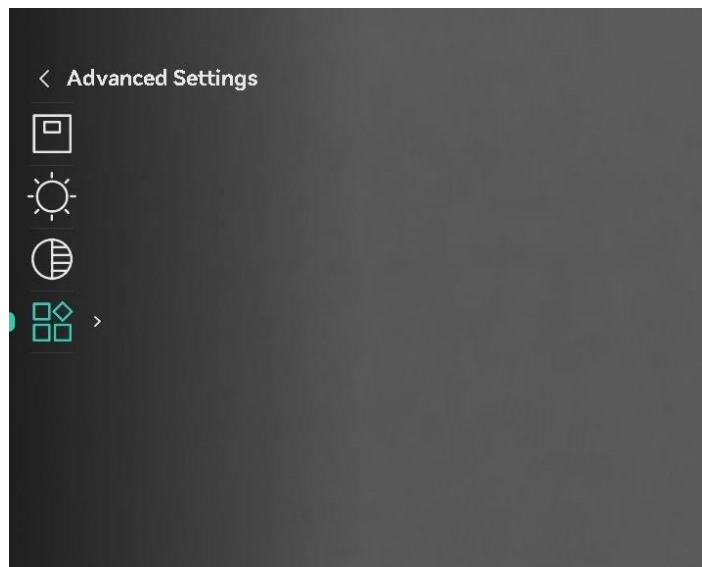

Figur 2-2 Menybeskrivelse

2.5 App-tilkobling

Koble enheten til HIKMICRO Sight-appen via et aktiveringspunkt, slik at du kan ta bilder, spille inn videoer eller endre innstillingene fra telefonen din.

Instruksjoner









1. Søk etter HIKMICRO Sight i App Store (iOS-system) eller Google Play™ (Android-system) for å laste ned, eller skann QR-koden for å laste ned og installere appen.



Android-system



iOS-system

2. Hold inne  for å vise menyen.
3. Gå til  **Avanserte innstillinger**, og trykk  eller  for å velge  .
4. Trykk på  for å gå inn i innstillingsmenyen.
5. Trykk på  eller  for å velge **Hotspot**. Hotspot-funksjonen er aktivert.
6. Slå på WLAN-funksjonen på telefonen og koble til aktiveringspunktet.
 - Hotspot Navn: HIKMICRO_Serienr.
 - Hotspot-passord: Gå til **Hotspot** i menyen for å sjekke passordet.
7. Åpne appen og koble telefonen til enheten. Du kan vise direktevisningen fra enheten på telefonen din.



Merk

- Enheten kan ikke koble til appen hvis du skriver inn feil passord flere ganger. Se **Tilbakestill enhet** for å tilbakestille enheten, og koble til appen igjen.
 - Hvis passordet ikke vises, må du oppgradere enheten til den nyeste versjonen. Eller skriv inn serienummer som passord.
-

2.6 Fastvarestatus

2.6.1 Kontroller fastvarestatusen

Instruksjoner

1. Åpne HIKMICRO Sight og koble enheten til appen.
2. Sjekk om det er en oppdateringsforespørsel på enhetsadministrasjonsgrensesnittet. Hvis det ikke vises noen rød prikk,

er fastvaren den nyeste versjonen. Hvis det vises en rød prikk, er ikke fastvaren den nyeste versjonen.

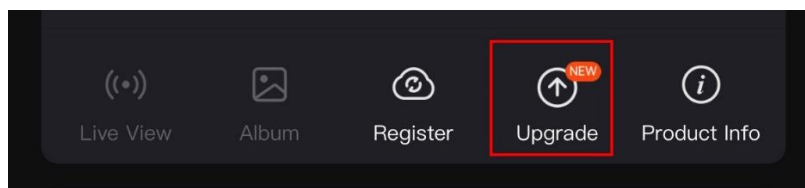

Figur 2-3 Kontroller fastvarestatusen

3. (Valgfritt) Hvis fastvaren ikke er den nyeste versjonen, må enheten oppgraderes. Se *Oppgrader enheten*.

2.6.2 Oppgrader enheten

Oppgrader enheten via HIKMICRO Sight

Instruksjoner

1. Åpne HIKMICRO Sight-appen og koble enheten din til appen.
2. Trykk på Enhetsoppgradering for å gå inn i grensesnittet for fastvareoppgradering.
3. Trykk på **Oppgrader** for å starte oppgraderingen.



Merk









Oppgraderingsoperasjonen kan variere basert på appoppdateringene. Bruk den faktiske appversjonen som referanse.

Oppgrader enheten via PC

Før du starter

Vennligst kjøp oppgraderingspakken først.

Instruksjoner

1. Hold inne  for å vise menyen.
2. Gå til  Avanserte innstillinger, og velg  Funksjonsinnstillinger.
3. Trykk på  eller  for å velge  , og trykk på  for å åpne innstillingsgrensesnittet.
4. Trykk på  eller  til velg **USB-minnepinne**.
5. Koble enheten til PC-en din med kabel.

6. Åpne disken som ble funnet, og kopier oppgraderingsfilen og lim den inn i rotkatalogen til enheten.
 7. Koble enheten fra PC-en.
 8. Omstart enheten og den oppgraderes automatisk.
Oppgraderingsprosessen vises på hovedgrensesnittet.
-



OBS

Sørg for at enheten er koblet til datamaskinen under overføringen av oppgraderingspakken. Hvis enheten frakobles kan det føre til unødvendige oppgraderingsfeil, fastvareskader osv.

3 Bildeinnstillinger

Du kan stille inn paletter, lysstyrke, scener FFC (flatfeltskorrigerings), og DPC (defekt pikselkorrigerings) for å vise bedre bildeeffekt.

3.1 Juster dioptri

Sørg for at øyedelen dekker øyet og sikter på målet. Juster dioptribryteren helt til OSD-teksten eller bildet er tydelig.

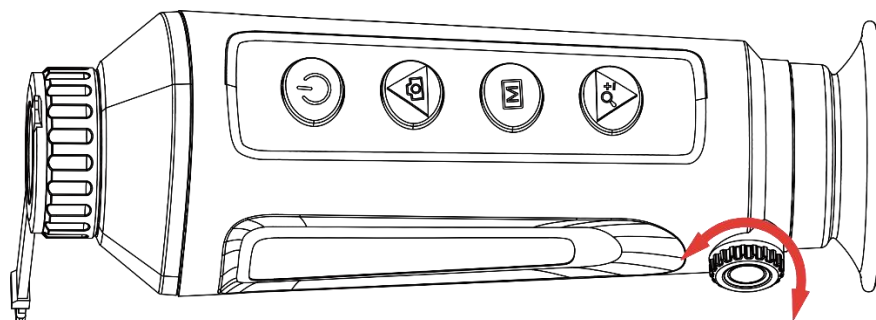

Figur 3-1 Juster dioptri



Merk

Ved justering av dioptri, må IKKE overflaten til linsen berøres for å unngå tilgrising av linsen.

3.2 Juster fokus

Vri forsiktig på fokusringen for å justere fokus for linsen.

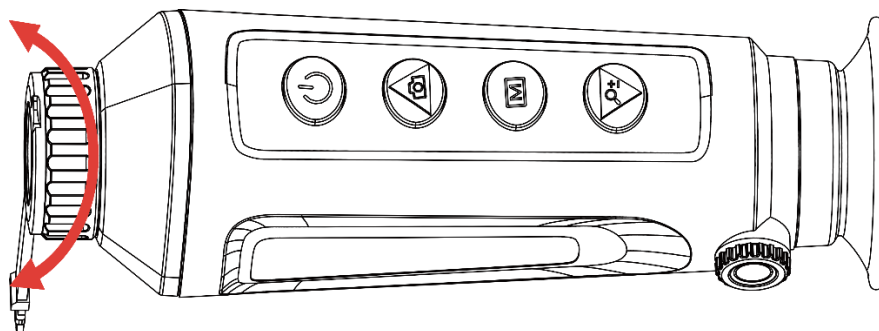

Figur 3-2 Juster fokus



Merk









- Berør ikke overflaten av linsen mens du fokuserer, da dette kan tilsmusse linsen.

- Denne funksjonen varierer etter de forskjellige kameramodellene.
-

3.3 Juster lysstyrken









Du kan justere lysstyrken i menyen. I Hvitt varm-modus er bildet lysere jo høyere verdi som er valgt for lysstyrken. Bildeeffekten i svart hot-modus er motsatt.

Instruksjoner

1. Hold inne  for å vise menyen.
2. Trykk på  eller  for å  og trykk på  for å bekrefte.
3. Trykk på  eller  for å justere lysstyrken.
4. Hold inne  for å lagre innstillingene og lukke menyen.









3.4 Juster kontrasten

Instruksjoner

1. Hold inne  for å vise menyen.
2. Trykk på  eller  for å velge  og trykk på  for å bekrefte.
3. Trykk på  eller  for å justere kontrasten.
4. Hold inne  for å lagre innstillingene og lukke menyen.

3.5 Juster tone

Instruksjoner

1. Hold inne  for å vise menyen.
2. Gå til  **Avanserte innstillinger**, og trykk  eller  for å velge .
3. Trykk på  for å bekrefte og trykk på  eller  for å velge en tone. **Varm** og **kald** kan velges.
4. Hold inne  for å lagre og avslutte.



Varm











Min.

Figur 3-3 Juster tone

3.6 Juster skarpheten

Instruksjoner

1. Hold inne  for å vise menyen.
2. Gå til  **Avanserte innstillinger**, og trykk  eller  for å velge .
3. Trykk på  for å bekrefte og trykk på  eller  for å justere skarpheten.
4. Hold inne  for å lagre og avslutte.











Figur 3-4 Sammenligning av skarphetsjustering

3.7 Velg scene

Du kan velge riktig scene ut fra faktisk bruk av scenen for å forbedre visningseffekten.

Instruksjoner

1. Hold inne  for å vise menyen.
2. Gå til  **Avanserte innstillinger**, og trykk  eller  for å velge  .
3. Trykk på  for å gå inn i innstillingsmenyen.
4. Trykk  eller  for å bytte scene.
 - **Gjenkjenning:** Gjenkjenning viser til gjenkjenningsmodus, og er det anbefalte valget under normale forhold.
 - **Jungel:** Jungel betyr jungelmodus, og er det anbefalte valget for jakt og lignende forhold.
5. Hold inne  for å lagre innstillingene og avslutte.

3.8 Angi paletter

Du kan velge forskjellige paletter for å vise de samme omgivelsene med forskjellige effekter. Trykk på  i direktevisningen for å bytte palett.

Hvit varm

Varme områder vises med lysere farge. Jo høyere temperaturen er, desto lysere er fargen.



Svart varm

Kalde områder vises med mørkere farge. Jo høyere temperaturen er, jo mørkere er fargen.



Rød varm

Kalde områder vises med rød farge. Jo høyere temperaturen er, desto rødere er fargen.









Fusjon

Fra høy til lav temperatur: bildet går fra hvitt til gult til rødt til rosa til lilla.



3.9 Angi bilde i bildemodus

Instruksjoner

1. Hold inne  for å vise menyen.
2. Trykk på  eller  for å velge  .
3. Trykk på  hjulet for å aktivere eller deaktivere PIP-modus. Detaljene vises øverst på midten av visningen.
4. Hold inne  for å lagre innstillingen og avslutte.



Figur 3-5 Angi PIP-modus



Merk

- Hvis PIP-funksjonen er aktivert, zoomer kun PIP-visningen når du justerer den digitale zoomen.
 - PIP-visningen viser midlertidig zoomforholdet når du justerer den digitale zoomen til enheten.
-

3.10 Juster digital zoom

Du kan zoome bildet ved å benytte denne funksjonen. Trykk på  i direktevisningsmodus, så bytter det digitale zoomforholdet mellom 1x, 2x, 4x og 8x.















Merk

- Når du endrer digital zoom-forholdet, vises den faktiske størrelsen i det venstre grensesnittet (faktisk forstørrelse = objektivoptisk forstørrelse × digitalt zoomforhold). For eksempel er lensens optimale forstørrelse 2,8x, digitalt zoomforhold er 2x, og faktisk forstørrelse er 5,6x.
 - Denne funksjonen varierer etter de forskjellige kameramodellene.
-

3.11 Flatfeltkorreksjon

Denne funksjonen kan motvirke avvik i bildet.

Instruksjoner

1. Hold inne  for å vise menyen.
2. Gå til  **Avanserte innstillinger**, og velg  **Funksjons Innstillinger**.
3. Trykk på  eller  for å velge , og trykk på  for å åpne innstillingsgrensesnittet.
4. Trykk på  eller  for å bytte FFC-modus.
 - **Manuell FFC:** Hold inne  i sanntidsvisningen for å korrigere ujevnheter i skjermen.
 - **Automatisk FFC:** Enheten utfører FFC-funksjonen automatisk basert på den angitte tidsplanen når du skrur på kameraet.
 - **Ekstern:** Tildekke linsedekslene, og hold deretter  inne i sanntidsvisningen for å korrigere skjermens ujevnheter.
5. Hold inne  or å lagre innstillingen og avslutte.













Merk

Nedtellingen starter før enheten utfører FFC automatisk.

3.12 Riktig defekt piksel

Enheten kan korrigere for defekte piksler på skjermen når den ikke fungerer som forventet.

Instruksjoner

1. Hold inne  for å vise menyen.
2. Gå til  **Avanserte innstillinger**, og velg  **Funksjons Innstillinger**.
3. Trykk på  eller  for å velge , og trykk på  for å gå inn i DPC språkkonfigurasjonsgrensesnittet.
4. Trykk på  for å velge **X-** eller **Y-aksen**. Hvis du velger **X-aksen**, beveger pekeren seg til høyre og venstre, og hvis du velger **Y-aksen**, beveger pekeren seg opp og ned.
5. Trykk på  eller  for å stille inn koordinatene til markøren når den

defekte pikselen.

6. Trykk på  to ganger for å korrigere den døde pikselen.

7. Hold inne  for å lagre innstillingen og avslutte.



Figur 3-6 Riktig defekt piksel



Merk

- Den valgte, defekte pikselen kan forstørres og vises nede til høyre i grensesnittet.
 - Hvis skjermmenyen blokkerer den defekte pikselen, flytter du pekeren til den defekte pikselen. Enheten utfører så automatisk skjermspeling.
-













4 Mål avstand

Enheten kan detektere avstanden mellom målet og observasjonsposisjonen.

Før du starter

Når du måler avstanden, må du holde hånden og enheten helt i ro. Bevegelser kan påvirke presisjonen.



Instruksjoner

1. Hold inne  for å vise menyen.
2. Gå til  **Avanserte innstillinger** og  eller  for å velge  .
Trykk på  for å gå inn i innstillingsmenyen.
3. Still inn parametre for målet.
 - 1) Trykk på  for å gå inn i innstillingsmenyen. Trykk på  eller  for å velge målet fra **rådyr, gråulv, brunbjørn og tilpasset**.
 - 2) Trykk på  for å åpne konfigurasjonsgrensesnittet for målhøyde. Trykk på  for å velge tall, og trykk på  eller  for å endre tallet.



Merk

De tilgjengelige høydene går fra 0,1 m til 9,0 m.

- 3) Hold inne  for å lagre innstillingene og gå tilbake til grensesnittet for avstandsmåling.
4. Still inn midten av toppmerket med kanten av måltoppen, og trykk på  for å bekrefte.
5. Still inn midten av bunnmerket med kanten av målbunnen, og trykk på  for å bekrefte.

Resultat

Den høyre toppen i bildet viser resultatet for distansemålingen og målets høyde.

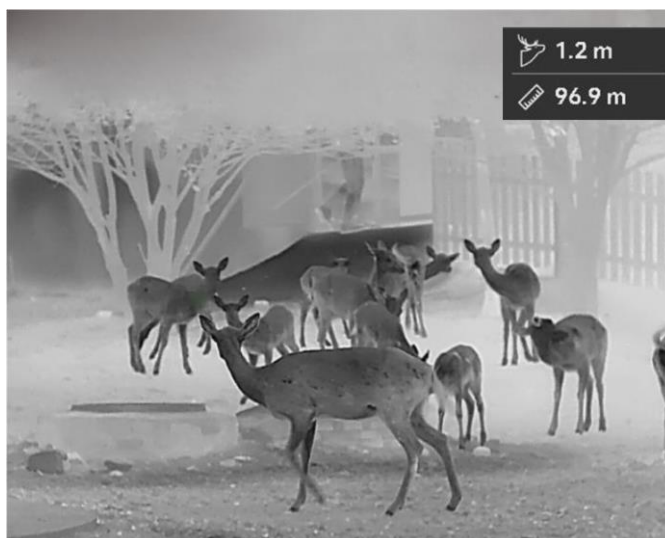

Figur 4-1 Resultat av måling



Merk











Når PIP er aktivert, forblir PIP-visningen i grensesnittet for avstandsmåling.

5 Generelle innstillinger

5.1 Angi OSD

Denne funksjonen kan skjule eller vise OSD-informasjonen på direktevisningen.

Instruksjoner

1. Hold inne  for å vise menyen.
2. Gå til  **Avanserte innstillinger**, og velg  **Funksjons Innstillinger**.
3. Trykk på  eller  for å velge **OSD**, og trykk på  for å gå inn i grensesnittet for OSD-innstillingene.
4. Trykk på  eller  for å velge **Tid, Dato** eller **OSD**, og trykk  for å skru OSD-informasjonen av eller på.
5. Hold inne  for å lagre og avslutte.











Merk

Hvis du skrur av **OSD**, vil all OSD-informasjon i sanntidsvisningen vil ikke vises.

5.2 Velg merkelogo

Du kan legge til merkelogo på grensesnittet for sanntidsvisning, opptak og videoer.

Instruksjoner

1. Hold inne  for å vise menyen.
2. Gå til  **Avanserte innstillinger**, og velg  **Funksjons Innstillinger**.
3. Trykk på  eller  for å velge  .
4. Trykk  for å aktivere **merkelogo**.
5. Hold inne  for å lagre innstillingen og avslutte.

Resultat

Merkelogo vises på nedre venstre del av bildet.

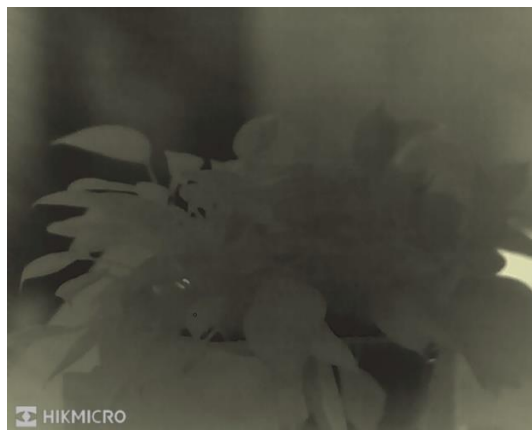









Figur 5-1 Visning av merkelogo

5.3 Forbrenningsforebygging

Unngå direkte sollys og aktiver funksjonen for brannforebygging for å redusere risikoen for sensorskader fra varmen.

Instruksjoner

1. Hold inne  for å vise menyen.
2. Gå til  **Avanserte innstillinger**, og velg  **Funksjons Innstillinger**.
3. Trykk på  eller  for å velge .
4. Trykk på  for å aktivere eller deaktivere funksjonen.
5. Hold inne  for å lagre innstillingene og lukke menyen.

5.4 Bildetaking og video

5.4.1 Ta bilde

I sanntidsvisningsgrensesnittet trykker du på  for å ta stillbilde.



Merk

- Når bildet blir tatt, fryser bildet i ett sekund og det vises en melding på skjermen.
 - For eksport av bilder referer til ***Eksporter filer***.
-

5.4.2 Innspilling av video

Instruksjoner

1. I grensesnittet for sanntidsvisning, hold inne  for å starte opptak.



Figur 5-2 Start opptak







Opptakstiden vises øverst til venstre i bildet.

2. Hold inne  igjen for å stoppe opptaket.

5.5 Varmesporing

Enheten kan registrere den høyeste temperaturen i synsfeltet og markere punktet i visningen.

Instruksjoner

1. Hold inne  for å vise menyen.
2. Gå til  **Avanserte innstillinger**, og trykk  eller  for å velge .
3. Trykk på  for å markere punktet med høyest temperatur.

Resultat

Når funksjonen er aktivert, vises  på punktet med høyest temperatur. Når scenarioet endrer seg, blir  flyttet.



Figur 5-3 Varmesporing

5.6 Eksporterer filer

5.6.1 Eksporterer filer via HIKMICRO Sight

Du kan få tilgang til enhetsalbum og eksportere filer til telefonen din via HIKMICRO Sight.

Før du starter

Installer HIKMICRO Sight på mobiltelefonen din.

Instruksjoner

1. Åpne HIKMICRO Sight og koble enheten din til appen. Se *App-tilkobling*.
2. Trykk på **Media** for å få tilgang til enhetsalbum.

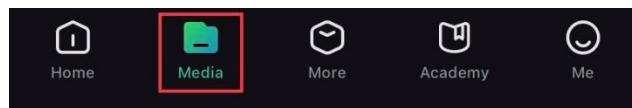

Figur 5-4 Få tilgang til enhetsalbum

3. Trykk på **Lokal** eller **Enhets** for å se bildene og videoene.
 - **Lokalt:** Du kan se filene som er fanget på appen.
 - **Enhets:** Du kan se filene til gjeldende enhet.



Merk

Bildene eller videoene vises kanskje ikke på **Enhets**. Trekk ned for å oppdatere siden.

4. Trykk for å velge en fil, og trykk på **Last ned** for å eksportere filen til dine lokale telefonalbum.

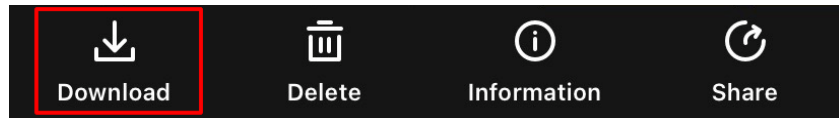

Figur 5-5 Eksporter filer



Merk

- Gå til **Meg** -> **Om** -> **Bruksanvisning** i appen for å se mer detaljerte handlinger.
- Du kan også få tilgang til enhetsalbum ved å trykke på ikonet nederst til venstre i live view-grensesnittet.
- Eksportehandlingen kan variere basert på appoppdateringene. Bruk den faktiske appversjonen som referanse.

5.6.2









Eksporter filer via PC

Denne funksjonen brukes til å eksportere videoer og bilder.

Før du starter

Sørg for at enheten er på når du kobler til kabelen.

Instruksjoner

1. Hold inne  for å vise menyen.
2. Gå til  **Avanserte innstillinger**, og velg  **Funksjons Innstillinger**.
3. Trykk på  eller  for å velge , og trykk på  for å åpne innstillingsgrensesnittet.
4. Trykk på  eller  velg **USB-minnepinne**.
5. Koble til enheten og PC med kabel.



Merk

Sørg for at enheten er på når du kobler til kabelen.

6. Åpne en mappe på datamaskinen og velg disken til enheten. Gå til DCIM-mappen og finn mappen som er navngitt etter ønsket år og måned. Hvis du for eksempel tar et bilde eller spiller inn en video i september 2024, går du til **DCIM -> 202409** for å finne bildet eller videoen.
7. Velg og kopier filer til datamaskinen.
8. Koble enheten fra PC-en.













Merknad

- Enheten viser bilder når du kobler den til en PC. Men funksjoner slik som opptak, ta bilder og aktiveringspunkt er deaktivert.
 - Når du kobler enheten til en datamaskin for første gang, installerer den automatisk et filbehandlingsprogram.
-

6 Systeminnstillinger

















6.1 Juster dato

Instruksjoner

1. Hold inne  for å vise menyen.
2. Gå til  **Avanserte innstillinger**, og velg  **Generelle innstillinger**.
3. Trykk på  eller  for å velge  , og trykk på  for å åpne innstillingsgrensesnittet.
4. Trykk på  for å velge år, måned eller dag, og trykk på  eller  igjen for å endre tallet.
5. Hold inne  for å lagre innstillingene og lukke menyen.

6.2 Synkroniser klokken

Trinn











1. Hold inne  for å vise menyen.
2. Gå til  **Avanserte innstillinger**, og velg  **Generelle innstillinger**.
3. Trykk på  eller  for å velge  , og trykk på  for å åpne innstillingsgrensesnittet.
4. Trykk på  eller  eller for å bytte klokkesystem. Du kan velge blant 24-timers og 12-timers klokke. Hvis du velger 12-timers klokke, trykk på  , og trykk på  eller  for å velge **AM** og **PM**.
5. Trykk på  for å velge time eller minutt, og trykk på  eller  for å endre nummeret.
6. Hold inne  for å lagre innstillingene og lukke menyen.

6.3 Velge språk

Du kan velge språk for enheten.

Instruksjoner











1. Hold inne  for å vise menyen.

2. Gå til  **Avanserte innstillinger**, og velg  **Generelle innstillinger**.
3. Trykk på  eller  for å velge , og trykk på  for å åpne innstillingsgrensesnittet.
4. Trykk på  eller  for å velge ønsket språk, og trykk på  for å bekrefte.
5. Hold inne  for å lagre innstillingene og lukke menyen.

6.4 Konfigurer enhet

Du kan bytte måleenheten for lasermåling.

Instruksjoner

1. Hold inne  for å vise menyen.
2. Gå til  **Avanserte innstillinger**, og velg  **Generelle innstillinger**.
3. Trykk på  eller  for å velge , og trykk på  for å åpne innstillingsgrensesnittet.
4. Trykk på  eller  for å bytte enhet etter ønske.
5. Hold inne  for å lagre innstillingene og lukke menyen.











6.5 CVBS-utgang

CVBS-outputen brukes til å feilsøke enheten. Du kan også vise enhetsbildet på skjermen eller på en bærbar skjerm for detaljer.

Før du starter

Koble enheten og displayenheten via USB til CVBS-kabel.

Instruksjoner

1. Hold inne  for å vise menyen.
2. Gå til  **Avanserte innstillinger**, og velg  **Funksjons Innstillinger**.
3. Trykk på  eller  for å velge .
4. Trykk på  for å gå inn i konfigurasjonsmenyen.
5. Trykk på  eller  velg **Analog** for å slå på CVBS-utgang.
6. Hold inne  for å lagre innstillingene og lukke menyen.











Merk

CVBS-kabelen er ikke inkludert i pakken. Denne må du selv kjøpe.

6.6 Lagre diagnostiseringslogg

Denne funksjonen bidrar til å innhente og lagre logger for enhetsbruk for feilsøking.

Instruksjoner

1. Hold inne  for å vise menyen.
2. Gå til  Avanserte innstillinger, og velg  Generelle innstillinger.
3. Trykk på  eller  for å  og trykk på  for å bekrefte. Denne enheten begynner å samle inn og registrere enhetsloggen.
4. Trykk på  for å deaktivere funksjonen når innhentingen er fullført.











Merk

- Når du deaktiverer diagnoselogg, vises en melding på grensesnittet som indikerer fremdriften for innsamling av diagnoselogg. Denne operasjonen kan ikke avbrytes. Meldingen forsvinner når logginnsamlingen er fullført.
 - Hvis du trenger å eksportere loggene til profesjonelle, åpner du datamaskindisken for å kopiere og lime inn loggpakkefilene (.tar.gz-) som er lagret i loggmappen i enhetens rotkatalog. Se *Eksporter filer via PC*.
-

6.7 Vis enhetsinformasjon







Instruksjoner

1. Hold inne  for å vise menyen.
2. Gå til  Avanserte innstillinger, og velg  Generelle innstillinger.
3. Trykk på  eller  for å  og trykk på  for å bekrefte. Du kan vise enhetsinformasjon som tilgjengelig lagringsplass, versjon og serienummer.
4. Hold inne  for å lagre innstillingene og lukke menyen.

6.8 Gjenopprett enheten

Denne funksjonen gjenoppretter bare enhetens grunnleggende innstillinger, slik som lysstyrke, kontrast og PIP, til standardinnstillingene.







Instruksjoner

1. Hold inne  for å vise menyen.
2. Gå til  **Avanserte innstillinger**, og velg  **Generelle innstillinger**.
3. Trykk på  eller  for å velge . Trykk på  for å tilbakestille enheten til standardinnstillingene i henhold til meldingene.

6.9 Tilbakestill enhet

Denne funksjonen sletter alt innhold og alle innstillinger, inkludert grunninnstillinger, lagring og hotspot-passord.

Instruksjoner

1. Hold inne  for å vise menyen.
2. Gå til  **Avanserte innstillinger**, og velg  **Generelle innstillinger**.
3. Trykk på  eller  for å velge .
4. Trykk på  for å tilbakestille enheten til standardinnstillingene i henhold til meldingene.

7 Vanlige spørsmål

7.1 Hvorfor blinker ladeindikatoren på feil måte?

Kontroller følgende elementer.

- Sjekk om enheten lades med standard strømadapter og om ladetemperaturen er over 0 °C (32 °F).
- Lad enheten når den er slått av.

7.2 Hvorfor er strømindikatoren av?

Kontroller om enheten har lavt batteri. Sjekk indikatoren på nytt etter å ha ladet enheten i fem minutter.

7.3 Bildet er uklart, hvordan kan jeg justere det?

Juster diopterringen eller fokusringen til bildet er tydelig. Referer til *Juster dioptri* eller *Juster fokus*.

7.4 Bildetaking eller opptak mislykkes. Hva er problemet?

Kontroller følgende elementer.

- Er enheten koblet til datamaskinen? Bildetaking og opptak er deaktivert i denne tilstanden.
- Er lagringsplassen full?
- Har enheten lavt batteri?

7.5 Hvorfor klarer ikke datamaskinen å identifisere enheten?

Kontroller følgende elementer.

- Er enheten koblet til datamaskinen med den medfølgende USB-kabelen?
- Hvis du bruker en annen USB-kabel, må kabelen ikke være lengre enn

én meter.

- Hvorvidt USB-tilkoblingsmodusen til enheten er stilt inn som **USB-minnepinne**.

Juridisk informasjon

© Hangzhou Microimage Software Co., Ltd. Med enerett.

Om denne Brukerhåndboken

Denne brukerhåndboken forklarer hvordan produktet skal brukes og vedlikeholdes. Bilder, tabeller og all annen informasjon er kun ment som beskrivelser og forklaringer. Informasjonen i brukerhåndboken kan bli endret uten varsel, f.eks. på grunn av fastvareoppdateringer. Du finner den nyeste versjonen av denne håndboken på nettstedet til HIKMICRO (www.hikmicrotech.com/).

Bruk denne håndboken i kombinasjon med hjelp fra profesjonelle fagfolk når du bruker produktet.

Varemerkeinformasjon



HIKMICRO og andre av HIKMICROs varemerker og logoer eies av HIKMICRO i forskjellige jurisdiksjoner.

Andre varemerker og logoer som presenteres, tilhører sine respektive eiere.

JURIDISK INFORMASJON

DENNE HÅNDBOKEN OG PRODUKTET DEN GJELDER FOR (MASKINVARE, FASTVARE OG PROGRAMVARE) LEVERES «SOM DET ER», INKLUDERT ALLE FEIL OG MANGLER, TIL DEN GRAD DETTE TILLATES AV GJELDENDE LOVVERK. HIKMICRO GIR INGEN GARANTIER, HVERKEN DIREKTE ELLER UNDERFORSTÅTTE, OM BLANT ANNET SALGBARHET, TILFREDSSTILLENDE KVALITET ELLER EGNETHET FOR SPESIFIKKE FORMÅL. ALL BRUK AV PRODUKTET SKJER UTELUKKENDE PÅ DIN EGEN RISIKO. HIKMICRO ER IKKE UNDER NOEN OMSTENDIGHETER ANSVARLIGE OVERFOR DEG FOR EVENTUELLE SPESIELLE SKADER. FØLGESKADER, TILFELDIGE SKADER ELLER INDIREKTE SKADER, INKLUDERT BLANT ANNET TAP AV FORTJENESTE, AVBRUDD I FORRETNINGSDRIFT, TAP AV DATA, SKADER PÅ DATASYSTEMER ELLER TAP AV DOKUMENTASJON SOM OPPSTÅR I FORBINDELSE MED BRUKEN AV DETTE PRODUKTET, UAVHENGIG AV OM DETTE SKJER GRUNNET KONTRAKTSBRUDD, FORSØMMELSE, PRODUKTFEIL ELLER ANNET, SELV NÅR HIKMICRO HAR BLITT VARSLET OM AT SLIKE SKADER KAN OPPSTÅ.

DU ERKJENNER AT SIKKERHETSRIKHOER LIGGER I INTERNETTS NATUR, OG AT HIKMICRO IKKE TAR NOE ANSVAR FOR UNORMAL DRIFT, LEKKASJER AV PERSONVERN ELLER ANDRE SKADER SOM FØLGER AV CYBERANGREP, VIRUSINFISERING ELLER ANDRE INTERNETTRISIKHOER. IMIDLERTID VIL HIKMICRO LEVERER TIDLIG TEKNISK SUPPORT HVIS NØDVENDIG.

DU GODTAR Å BRUKE DETTE PRODUKTET I SAMSVAR MED ALLE GJELDENE LOVER, OG AT DU ER ENEANSVARLIG FOR Å FORSIKRE DEG OM AT DIN BRUK SKJER I SAMSVAR MED GJELDENE LOVER. SPESIFIKT NEVNES AT DU ER ANSVARLIG FOR Å BRUKE DETTE PRODUKTET PÅ EN MÅTE SOM IKKE KRENKER RETTIGHETENE TIL TREDJEPARTER, BLANT ANNET RETT TIL PUBLISERING, IMMATERIELLE EIENDOMSRETTIGHETER ELLER LOVER OM DATABESKYTTELSE OG PERSONVERN. DU MÅ IKKE BRUKE DETTE PRODUKTET TIL ULOVLIG JAKT PÅ DYR, BRUDD PÅ PRIVATLIVETS FRED ELLER ANDRE FORMÅL SOM ER ULOVLIGE ELLER STRIDER MOT OFFENTLIGHETENS INTERESSER. DU SKAL IKKE BRUKE PRODUKTET TIL ULOVLIGE FORMÅL, SÅNN SOM UTVIKLING ELLER PRODUKSJON AV MASSEØDELEGGELSESVÅPEN, UTVIKLING ELLER PRODUKSJON AV KJEMISKE OG BIOLOGISKE VÅPEN, ENHVER FORM FOR AKTIVITET KNYTTET TIL KJERNEVÅPEN ELLER UTRYGG BRUK AV KJERNEFYSISK MATERIALE ELLER I FORBINDELSE MED BRUDD PÅ MENNESKERETTIGHETENE.

HVIS DET OPPSTÅR KONFLIKTER MELLOM BRUKERHÅNDBOKEN OG GJELDENE LOVVERK, ER DET SISTNEVNTE SOM GJELDER.

Regulatorisk informasjon

Disse klausulene gjelder kun for produktene med det tilsvarende merket eller informasjonen.

Samsvarserklæring for EU



Dette produktet og – hvis aktuelt, også det medfølgende tilbehøret – er «CE»-merket og samsvarer derfor med de gjeldende harmoniserte europeiske standardene som er oppført under direktiv 2014/30/EU (EMCD), direktiv 2014/35/EU (LVD), direktiv 2011/65/EU (RoHS) og direktiv 2014/53/EU.

Hangzhou Microimage Software Co., Ltd. erklærer herved at denne enheten (se etiketten) er i samsvar med direktiv 2014/53/EU.

Den fullstendige teksten i EU-erklæringen er tilgjengelig på følgende internettsadresse:

<https://www.hikmicrotech.com/en/support/download-center/declaration-of-conformity/>

Frekvensbånd og strøm (for CE)

Frekvensbåndene og sendeeffekten (utstrålt og/eller ledet) nominelle grenser som gjelder for følgende radioutstyr, er som følger:

Wi-Fi 2,4 GHz (2,4 GHz til 2,4835 GHz), 20 dBm

For enheter uten medlevert strømadapter brukes et strømadapter fra en kvalifisert produsent. Les produktinformasjonen for mer informasjon om strømkravene.

For enheter uten medlevert batteri brukes et batteri fra en kvalifisert produsent. Se produktspesifikasjonene for detaljer om batterikrav.



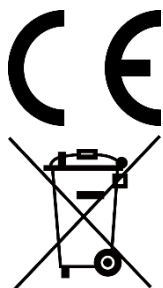

Direktiv 2012/19/EU (WEEE-direktiv): Produkter som er merket med dette symbolet kan ikke kastes som restavfall i EU. Produktet skal returneres for resirkulering, enten til en forhandler/leverandør eller på en miljøstasjon eller et lignende, godkjent mottakssted. For mer informasjon, se www.recyclethis.info



Forordning (EU) 2023/1542 (batteriforordning): Dette produktet inneholder et batteri og er i samsvar med forordning (EU) 2023/1542. Batteriet kan ikke kastes som restavfall i EU. Se produktinformasjonen for spesifikk informasjon om batteriet. Batteriet er merket med dette symbolet, som også kan inneholde bokstaver for å indikere at det inneholder kadmium (Cd) eller bly (Pb). Batteriet skal returneres for resirkulering, enten til en forhandler/leverandør eller til et godkjent mottakssted. For mer informasjon, se www.recyclethis.info.

Beskrivelse av symbol

Symbolene som vises i dette dokumentet er definert på følgende måte.

Symbol	Beskrivelse
 Merk	Gir tilleggsinformasjon for å fremheve eller supplere viktige punkter i hovedteksten.
 OBS	Angir en mulig farlig situasjon som, hvis den ikke unngås, kan føre til skader på utstyret, tapte data, redusert ytelse eller uventede resultater.
 Fare	Angir en fare som høyt risikonivå som, hvis den ikke unngås, kan føre til dødsfall eller alvorlige personskader.

Sikkerhetsinstruksjoner

Formålet med disse instruksjonene er at brukeren skal kunne bruke produktet riktig for å unngå skade og tap av eiendom. Les alle sikkerhetsinstruksjonene nøye før bruk.

Transport

- Enheten skal oppbevares i den originale emballasjen (eller lignende) under transport.
- Oppbevar all emballasje etter åpning for fremtidig bruk. I tilfelle det oppstår feil, må du returnere enheten til fabrikken i den originale emballasjen. Transport uten den originale emballasjen kan føre til skader på enheter, et ansvar som ikke dekkes av selskapet.
- Produktet må ikke slippes i bakken eller utsettes for fysiske støt. Hold enheten borte fra magnetiske forstyrrelser.

Strømforsyning

- Hvis det følger med en strømadapter i enhetspakken, bruk kun den medfølgende adapteren. Hvis det ikke følger med strømadapter, sørg for at strømadapteren eller annen strømforsyning samsvarer med begrenset strømkilde. Se produktetiketten for utgangsparametre for strømforsyningen.
- Sørg for at kontakten er satt riktig inn i stikkkontakten.
- Koble IKKE flere enheter til ett strømadapter. Overbelastning av adaptere kan føre til overoppheting og brannfare.

Batteri

- Det innebyggede batteriet kan ikke demonteres. Kontakt produsenten for reparasjoner ved behov.
- Det innebygde batteriet er av type 18650, og batteristørrelsen skal være 24 mm × 72 mm. Den angitte spenningen og kapasiteten er 3,635 VDC / 3350 mAh.
- Ved langvarig lagring må batteriet fullades hvert halvår for å bevare batterikvaliteten. Hvis ikke kan det oppstå skader.
- FORSIKTIG: Det kan oppstå eksplosjonsfare hvis batteriet blir skiftet ut med feil type batteri.
- Uriktig utskiftning av batteriet med feil type kan ødelegge en sikkerhetsinnretning (ved f.eks. enkelte litiumbatterityper).
- Batteriet må ikke kastes i ild eller en varm ovn, og det må heller ikke knuses eller deles da dette kan føre til eksplosjon.
- Batteriet må ikke utsettes for ekstremt høy temperatur. Det kan

forårsake eksplosjon eller lekkasje av brennbar væske eller gass.

- Batteriet må ikke utsettes for ekstremt lavt lufttrykk. Det kan forårsake eksplosjon eller lekkasje av brennbar væske eller gass.
- Kast brukte batterier i samsvar med instruksjonene.
- Bekreft at det ikke finnes brennbart materiale innenfor 2 m fra laderen under lading.
- Kjøp batteriet som anbefales av produsenten hvis nødvendig.
- Batteriene som er kjøpt av brukere må overholde de relevante internasjonale standardene for batterisikkerhet (f.eks. EN/IEC-standarder).
- Bruk batterier levert av en godkjent produsent. Se produktspesifikasjonene for detaljer om batterikrav.
- IKKE plasser enheten med batteri eller batteriet alene i nærheten av oppvarming eller åpen ild. Unngå direkte sollys.
- IKKE plasser batteriet i nærheten av barn.
- IKKE svelg batteriet for å unngå kjemiske brannskader.

Vedlikehold

- Hvis produktet ikke fungerer som det skal, må du kontakte forhandleren eller nærmeste servicesenter. Vi har ikke noe som helst ansvar for problemer forbundet med uautorisert reparasjon eller vedlikehold.
- Sørg for at strømmen er koblet fra før enheten demonteres og repareres av fagfolk.
- Tørk forsiktig av enheten med en ren klut og en liten mengde etanol ved behov.
- Hvis enheten brukes på måter som ikke støttes av produsenten, kan enheten og funksjonene dens forringes.
- Rengjør dekslet med en myk, tørr klut eller tørkepapir for å unngå riper.

Bruksomgivelser

- Sørg for at bruksomgivelsene oppfyller kravene til enheten. Driftstemperaturen må være mellom -20 °C og 55 °C (-4 °F og 131 °F) og driftsfuktigheten må være 95 % eller mindre.
- IKKE eksponer enheten for høy elektromagnetisk stråling eller støvete miljøer.
- Linsen må IKKE rettes mot solen eller andre sterke lyskilder.
- Plasser enheten i et tørt og godt ventilert miljø.
- Unngå å sette utstyret på vibrerende overflater eller på steder hvor det kan utsettes for sjokk (hvis dette glemmes, kan utstyret skades).

Nød

Hvis det kommer røyk, lukt eller støy fra enheten, må du øyeblikkelig skru av strømmen, trekke ut strømledningen og kontakte et servicesenter.

BEGRENSET GARANTI

Skann QR-koden for produktgarantien.



Produsentens adresse

Rom 313, enhet B, bygning 2, 399 Danfeng-veien, Xixing
Subdistrict, Binjiang-distriktet, Hangzhou, Zhejiang 310052, Kina

Hangzhou Microimage Software Co., Ltd.

MERKNAD OM SAMSVAR: Produktene i termoserien kan bli underlagt eksportkontroller i forskjellige land eller regioner, inkludert, uten begrensning, USA, Den europeiske union, Storbritannia og Nord-Irland og/eller andre medlemsland i Wassenaar-avtalen. Snakk med din profesjonelle juridiske ekspert eller samsvarekspert, eller lokale myndigheter for eventuelle nødvendige eksportlisenskrav hvis du ønsker å overføre, eksportere, re-eksportere termoserie-produkter mellom forskjellige land.



 Hikmicro Hunting.Global

 Hikmicro Hunting.Global

 HIKMICRO Outdoor

 HIKMICRO

 www.hikmicrotech.com

 support@hikmicrotech.com

UD39819B