

Manual de usuario

Mira térmica

SERIE STELLAR 3.0

V5.5.148 202602



Contáctenos

CONTENIDO

1	Información general.....	1
1.1	Funciones principales.....	1
1.2	Apariencia.....	1
2	Preparación	5
2.1	Conexión del cable.....	5
2.2	Instalación de las pilas.....	5
2.2.1	Instrucciones sobre la batería.....	5
2.2.2	Colocación de la batería.....	6
2.3	Montar el dispositivo en la guía.....	6
2.4	Encendido/Apagado.....	8
2.5	Apagar pantalla auto.....	9
2.6	Descripción del menú.....	10
2.7	Conexión de la aplicación.....	10
2.8	Estado del firmware	12
2.8.1	Comprobar el estado del firmware	12
2.8.2	Actualizar dispositivo	12
2.9	Puesta a cero (Descripción general).....	13
3	Ajustes de imagen	15
3.1	Ajuste de la dioptrías.....	15
3.2	Ajuste del enfoque	15
3.3	Ajustar el brillo.....	16
3.4	Ajustar el contraste	16
3.5	Ajustar el tono	16
3.6	Ajustar la nitidez.....	18
3.7	Seleccionar el modo de la escena.....	19
3.8	Establecer una paleta.....	19
3.8.1	Paletas personalizadas habilitadas.....	20
3.8.2	Cambiar paletas.....	20
3.9	Ajustar el zoom digital	23
3.10	Zoom Pro	24
3.11	Corrección de campo plano (FFC)	24
3.12	Corrección de píxeles defectuosos.....	25
3.13	Establecer el modo de imagen en imagen.....	26
3.14	Configurar la escala de tonos.....	27
4	Puesta a cero.....	29
4.1	Configurar el modo de retícula	29
4.2	Seleccionar perfiles de puesta a cero	29
4.3	Establecer retícula.....	30
4.4	Corrección de retícula	32
4.4.1	Corrección de retícula en el dispositivo	32

Manual de usuario del mira térmica

4.4.2	Corrección de retícula mediante HIKMICRO Sight	34
4.5	Cálculo balístico para caza (modelo LRF)	35
5	Medir distancia (modelo LRF).....	38
6	Ajustes generales	41
6.1	Establecer la visualización en pantalla (OSD)	41
6.2	Establecer el logotipo de la marca.....	41
6.3	Prevención de quemaduras	42
6.4	Seguimiento de calor	42
6.5	Capturar imágenes y vídeo	43
6.5.1	Capturar imágenes	43
6.5.2	Ajustar el audio	44
6.5.3	Grabar vídeo	44
6.5.4	Pregrabar vídeo.....	45
6.5.5	Álbumes locales.....	45
6.6	Exportar archivos.....	46
6.6.1	Exportar archivos con HIKMICRO Sight	46
6.6.2	Exportar archivos usando un PC.....	47
7	Ajustes del sistema	49
7.1	Ajustar la fecha.....	49
7.2	Sincronizar la hora.....	49
7.3	Establecer el idioma	49
7.4	Establecer la unidad.....	50
7.5	Duplicar la pantalla del dispositivo en un PC.....	50
7.6	Guardar registro de diagnóstico.....	50
7.7	Establecer contraseña de pantalla.....	51
7.7.1	Habilitar contraseña	51
7.7.2	Cambiar cód. Acceso	52
7.8	Ver la información del dispositivo.....	52
7.9	Restaurar dispositivo	53
7.10	Reiniciar dispositivo	53
8	Preguntas frecuentes	54
8.1	¿Por qué está apagado el monitor?	54
8.2	La imagen no es clara, ¿cómo puedo ajustarla?	54
8.3	No puedo capturar imágenes ni grabar vídeo. ¿Cuál es el problema?.....	54
8.4	¿Por qué el ordenador no identifica el dispositivo?	54

1 Información general

La mira telescópica térmica HIKMICRO STELLAR 3.0 está equipada con un detector térmico extremadamente potente, con mayor sensibilidad y el último algoritmo de procesamiento de imágenes, lo que garantiza que los usuarios capturen los detalles más finos sin importar las condiciones climáticas o de luz. Con una pantalla OLED de 1,03" y 2560 × 2560, el STELLAR 3.0 facilita la detección rápida y precisa de los objetivos.

1.1 Funciones principales

- **Puesta a cero rápida.** El STELLAR 3.0 admite la puesta a cero a través de la aplicación HIKMICRO Sight y el dispositivo, y la retícula puesta a cero le ayuda a apuntar al objetivo de manera rápida y precisa. Consulte *Puesta a cero*.
- **Imagen Pro 4.0:** Equipado con el algoritmo de imagen Imagen Pro 4.0, el STELLAR 3.0 ofrece detalles mínimos de las características de los animales y fondos con capas con menos ruido.
- **HSIS (sistema de imagen sin obturador HIKMICRO):** Es un proceso de aprendizaje dinámico sin pérdida de calidad de la imagen. Esto elimina la necesidad de pausas de calibración periódicas, lo que garantiza que nunca se pierda un momento crítico en el campo.
- **Álbum local:** El álbum local almacena imágenes capturadas y vídeos activados por retroceso, lo que ayuda a confirmar si ha dado en el objetivo de inmediato.
- **Conexión de la aplicación:** El dispositivo puede tomar instantáneas, grabar vídeos y configurar parámetros mediante la aplicación HIKMICRO Sight una vez conectado a su teléfono por medio de un punto de acceso.

1.2 Apariencia



Nota

- La apariencia del modelo LRF es distinta de la del modelo no LRF. Seleccione el tipo del producto real como referencia.
 - Las ilustraciones de este manual tienen únicamente una finalidad de demostración. El producto real puede ser diferente.
-



Figura 1-1 Apariencia



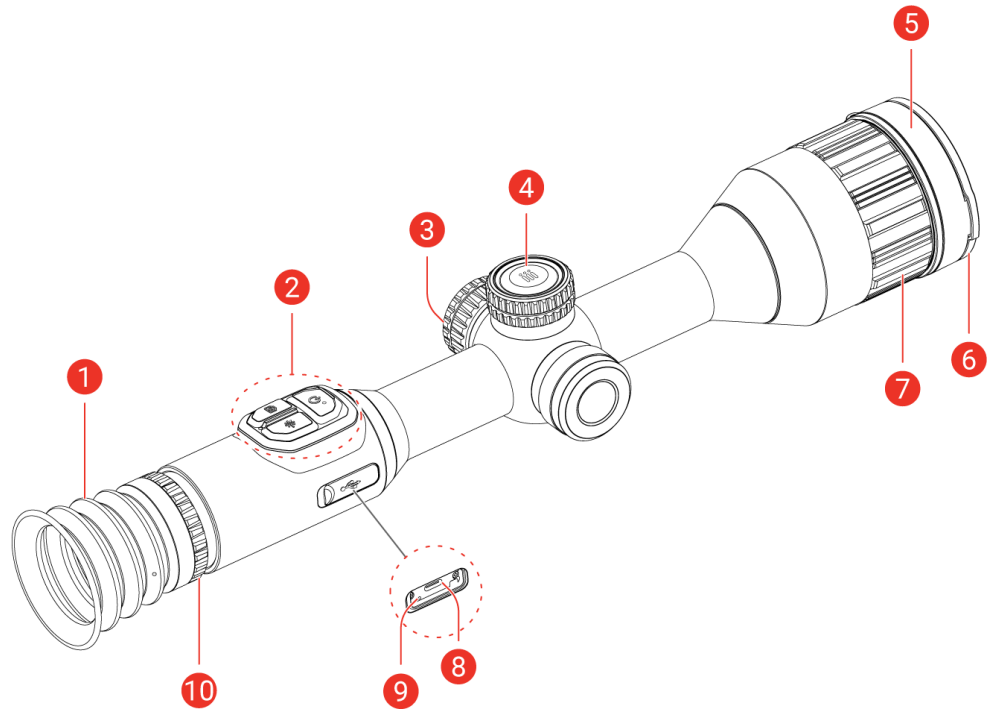

Tabla 1-1 Descripción de los componentes

Núm.	Componente	Descripción
1	Ocular	La pieza colocada más cerca del ojo para ver el objetivo.
2	Botones	Para ajustar las funciones y parámetros.
3	Compartimento de la batería	Alberga la batería.
4	Rueda	Para seleccionar funciones y parámetros y conmutar el zoom digital.
5	Lente térmica	Para las imágenes térmicas.
	Telémetro láser (<i>modelo LRF</i>)	Mide la distancia al objetivo con láser.
6	Tapa de la lente	Protege la lente.
7	Anillo de enfoque	Ajusta el enfoque para captar objetivos claros.
8	Interfaz de tipo C	Conecta el dispositivo a la fuente de alimentación o transmite datos con un cable Tipo C.
9	Indicador de estado de carga	Indica el estado de carga del dispositivo. <ul style="list-style-type: none"> ● Rojo y verde intermitente: Se ha producido un error. ● Rojo fijo: cargando.

Núm.	Componente	Descripción
		● Verde fijo: carga completa.
10	Rueda de ajuste de dioptrías	Ajusta la configuración dióptrica.





Descripción de los botones (modelo LRF)

Tabla 1-2 Descripción de los botones (modelo LRF)

Icono	Botón	Función
	Encendido	<ul style="list-style-type: none"> ● Pulsar: Modo en espera/activar dispositivo. ● Mantener pulsado: Encendido/apagado.
	Captura	<ul style="list-style-type: none"> ● Pulsar: Capturar instantáneas. ● Mantener pulsado: Iniciar/detener grabación de vídeo.
	Medición	<ul style="list-style-type: none"> ● Pulsar: Activar el registro láser. ● Pulsar dos veces: Desactivar el registro láser. ● Mantener pulsado: Corregir la falta de uniformidad de la pantalla (calibración de campo plano, FFC).
	Rueda	<p>Modo sin menú:</p> <ul style="list-style-type: none"> ● Pulsar: Cambiar las paletas. ● Mantener pulsado: Entrar/salir del menú. ● Rotación: Cambiar el Zoom digital. <p>Modo menú:</p> <ul style="list-style-type: none"> ● Pulsar: Confirmar/establecer los parámetros. ● Mantener pulsado: Guardar y salir del menú. ● Rotación: Mover arriba/abajo.
	Capturar + Medición	Mantener pulsado para bloquear/desbloquear la rueda.

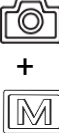

Descripción de los botones (modelo no LRF)

Tabla 1-3 Descripción de los botones (modelo no LRF)

Icono	Botón	Función
	Encendido	<ul style="list-style-type: none"> ● Pulsar: Modo en espera/activar dispositivo. ● Mantener pulsado: Encendido/apagado.
	Captura	<ul style="list-style-type: none"> ● Pulsar: Capturar instantáneas. ● Mantener pulsado: Iniciar/detener grabación de vídeo.
	Modo	<ul style="list-style-type: none"> ● Pulsar: Cambiar las paletas. ● Mantener pulsado: Corregir la falta de uniformidad de la pantalla (calibración de campo plano, FFC).
	Rueda	<p>Modo sin menú:</p> <ul style="list-style-type: none"> ● Mantener pulsado: Entrar/salir del menú. ● Rotación: Cambiar el Zoom digital. <p>Modo menú:</p> <ul style="list-style-type: none"> ● Pulsar: Confirmar/establecer los parámetros. ● Mantener pulsado: Guardar y salir del menú. ● Rotación: Mover arriba/abajo.
	Captura + Modo	Mantener pulsado para bloquear/desbloquear la rueda.



Nota

- El indicador de encendido se mantiene iluminado en rojo cuando el dispositivo está encendido.
- Cuando está activada la función de desconexión automática de la pantalla, si pulsa  para pasar al modo en espera, también puede inclinar o girar el dispositivo para activarlo. Consulte **Apagar pantalla auto** para ver el funcionamiento detallado.
- Cuando se bloquee/desbloquee la rueda, se mostrará el icono  / .

2 Preparación

2.1 Conexión del cable

Para encender el dispositivo, conéctelo al adaptador de corriente usando un cable tipo C. Como alternativa, conecte el dispositivo y el ordenador para exportar archivos.







Figura 2-1 Conexión del cable

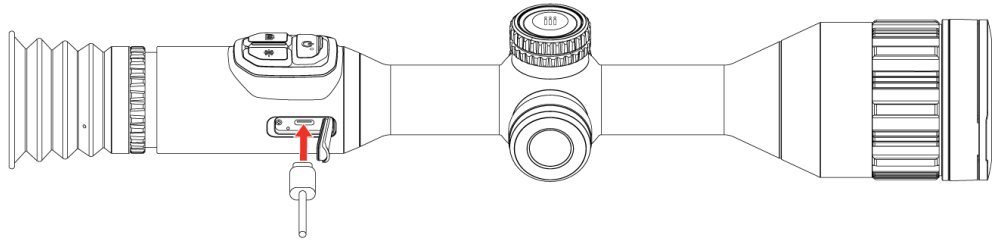

Nota

- Cargue el dispositivo antes del primer uso.
 - Solo se cargará la batería integrada a través del cable de tipo C. Use el cargador de batería para cargar la batería externa.
 - La prioridad de suministro de energía se otorga a la batería externa y luego a la batería integrada.
 -  encima del icono de la batería  /  en la pantalla significa que el dispositivo está alimentado por la batería integrada/batería externa.
-

2.2 Instalación de las pilas

2.2.1 Instrucciones sobre la batería

- Retire la batería externa no va a utilizar el dispositivo durante un periodo de tiempo prolongado.
- El tipo de pila recargable externa es 18650, y el tamaño de la pila es de 19 mm × 70 mm. La tensión nominal es de 3,6 V y la capacidad de la pila es de 3200 mAh.
- El tipo de pila integrada es de ion-litio recargable, y el tamaño de la pila es de 23 mm × 67 mm. La tensión nominal es de 3,6 V y la capacidad de la pila es de 3350 mAh.

2.2.2 Colocación de la batería

Inserte las pilas recargables en el compartimiento de la batería.

Pasos

1. Gire la tapa de la batería en sentido antihorario para aflojarla.



Figura 2-2 Aflojar la tapa

2. Introduzca la batería dentro del compartimiento con el polo positivo hacia adentro.

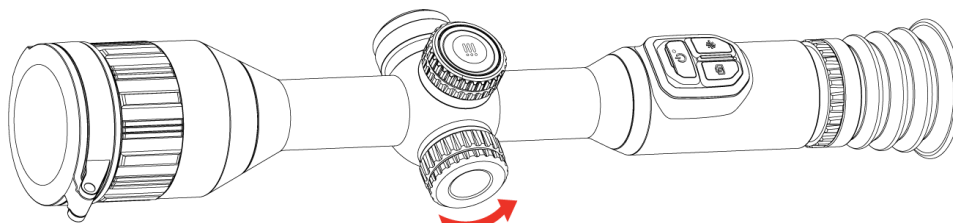

Figura 2-3 Insertar la batería

3. Gire la tapa de la batería en sentido horario para apretarla.

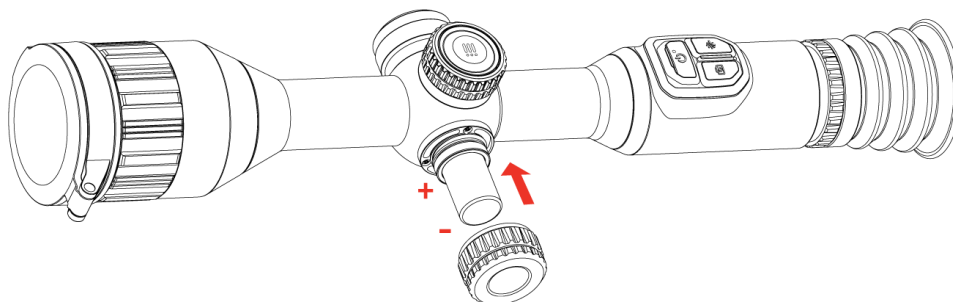

Figura 2-4 Apretar la tapa

2.3 Montar el dispositivo en la guía

Pasos

1. Desmonte la parte superior de los anillos de la abrazadera con una llave Allen.

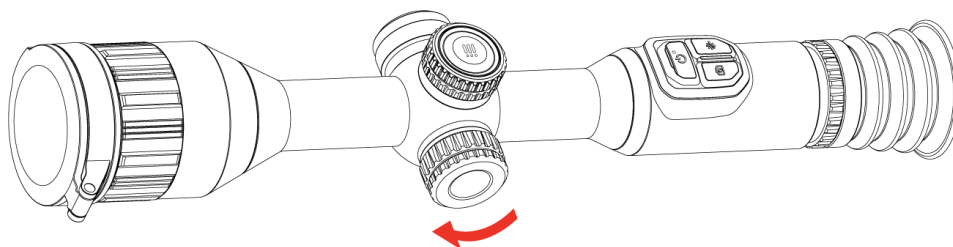

Figura 2-5 Desenroscar la parte superior de los anillos

2. Coloque el dispositivo sobre la parte inferior de la abrazadera y alinee los orificios de la parte superior de los anillos con los de la parte inferior.

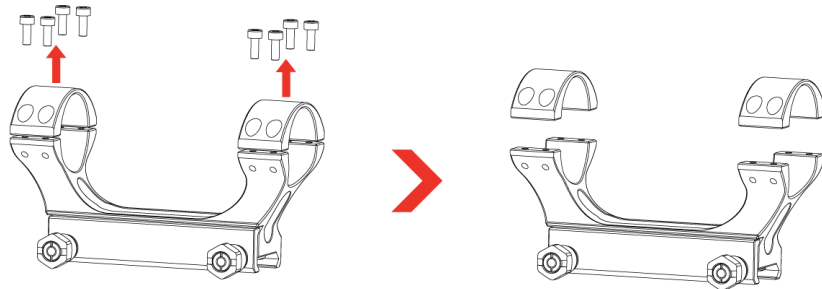

Figura 2-6 Colocar el dispositivo en el anillo

3. Inserte y apriete los tornillos.

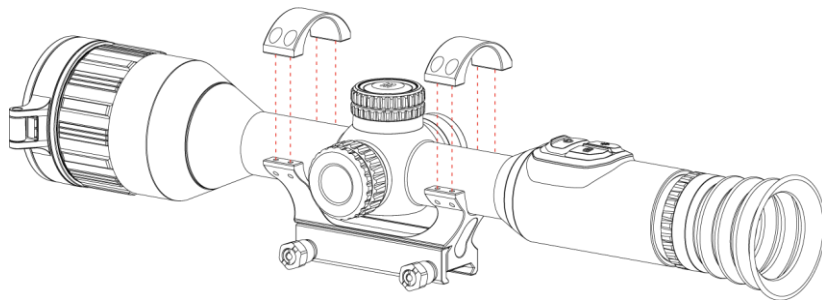

Figura 2-7 Apretar los tornillos

4. Afloje los tornillos situados en parte inferior de la abrazadera.

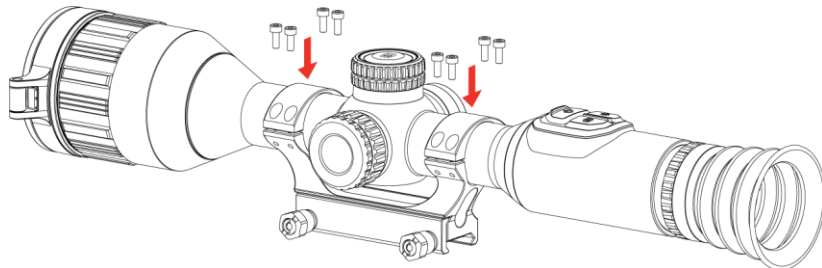

Figura 2-8 Aflojar los tornillos

5. Coloque la parte inferior de la abrazadera en el riel, y apriete los tornillos de la abrazadera. Asegúrese de que el dispositivo permanece nivelado.



Figura 2-9 Apretar los tornillos

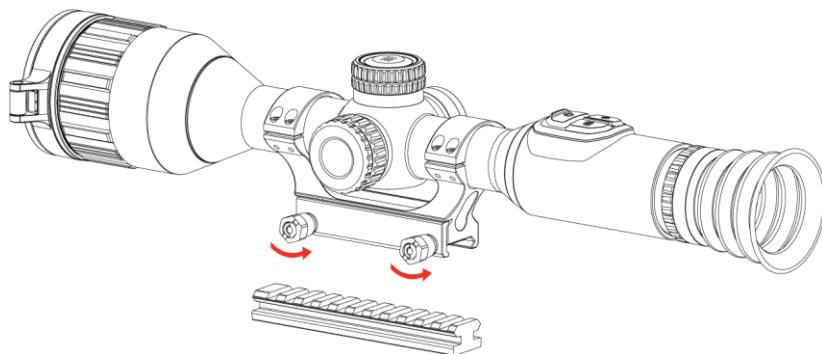

Nota

- La abrazadera se debe adquirir por separado. Seleccione el tipo del producto real como referencia.
 - Utilice una gamuza que no suelte pelusa para limpiar la base del dispositivo y la guía.
-

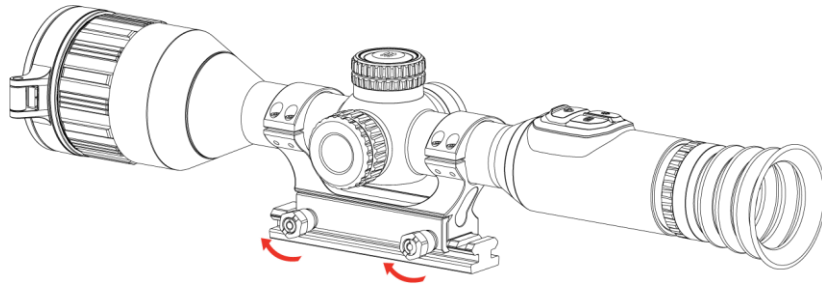
2.4 Encendido/Apagado

Encendido

Si el dispositivo está conectado a un adaptador de corriente o tiene suficiente batería, mantenga pulsado  para encenderlo.

Apagado

Con el dispositivo encendido, mantenga pulsado  para apagar el dispositivo.





Nota

- Cuando apague el dispositivo, aparecerá una cuenta atrás de apagado. Puede pulsar cualquier botón para interrumpir la cuenta atrás y cancelar el apagado.
 - Cuando el apagado sea porque la batería tiene poca carga, no se podrá cancelar.
-

Apagado automático







Es posible establecer la hora de apagado automático de su dispositivo.

Pasos

1. Mantenga la rueda pulsada para ver el menú.
2. Acceda a  **Ajustes avanzados**.
3. Gire la rueda para seleccionar  y púlsela para entrar en la interfaz de configuración.
4. Gire la rueda para seleccionar la hora de apagado automático según sea necesario y púlsela para confirmar.
5. Mantenga la rueda pulsada para guardar y salir.





Nota

- Observe el icono de la batería para ver su estado.  significa que la batería está completamente cargada,  /  significa que la batería está baja,  significa que la carga de la batería es anómala y  /  significa que la batería no está instalada o se ha quedado sin carga.
 - Cuando aparezca el aviso de poca carga, cargue la batería.
 - El apagado automático surte efecto solo cuando el dispositivo no está en funcionamiento ni conectado a la aplicación HIKMICRO Sight.
 - La cuenta atrás del apagado automático volverá a empezar cuando el dispositivo vuelva a entrar en modo en espera o si el dispositivo se reinicia.
-

2.5 Apagar pantalla auto

La función de desconexión automática oscurece la pantalla para ahorrar energía y aumentar la duración de la batería.

Pasos

1. Activar la desconexión automática de la pantalla.
 - 1) Mantenga la rueda pulsada para ver el menú.
 - 2) Vaya a  **Ajustes avanzados** y gire la rueda para seleccionar .
 - 3) Pulse la rueda para activar el apagado automático de pantalla.
 - 4) Mantenga la rueda pulsada para guardar los ajustes y salir.
2. El dispositivo entrará en modo en espera en una de las siguientes operaciones cuando se encienda la pantalla:

- Incline el dispositivo hacia abajo más de 70°.
 - Gire el dispositivo en horizontal más de 45°.
 - Mantenga el dispositivo quieto y no lo mueva durante 5 minutos.
3. Puede realizar uno de los siguientes métodos para activar el dispositivo cuando la pantalla esté apagada:
- Incline el dispositivo hacia abajo de 0° a 60° o hacia arriba.
 - Gire el dispositivo en horizontal de 0° a 40°.
 - Pulse  para activar el dispositivo.

2.6 Descripción del menú

Desde la interfaz de vista en directo, mantenga pulsada la rueda para visualizar el principal.



Figura 2-10 Menú del dispositivo

2.7 Conexión de la aplicación

Conecte el dispositivo a la aplicación HIKMICRO Sight mediante un punto de acceso y podrá capturar imágenes, grabar vídeo o configurar parámetros desde su teléfono.

Antes de comenzar

Confirme que **Acceso remoto** está habilitado en el dispositivo. Mantenga pulsada la rueda para entrar al menú y vaya a **Configuración avanzada > Acceso remoto**.

Pasos



1. Busque la aplicación HIKMICRO Sight en App Store (sistema iOS) o en Google Play™ (sistema Android) para descargarla. Alternativamente, puede escanear el código QR para descargarla e instalarla.



Sistema Android



Sistema iOS

2. Mantenga la rueda pulsada para ver el menú.
3. Vaya a  **Ajustes avanzados** y gire la rueda para seleccionar .
4. Pulse la rueda para entrar en la interfaz de configuración.
5. Gire la rueda hasta seleccionar **Punto de acceso**. Se habilita la función de punto de acceso y se muestra la contraseña del punto de acceso.
6. Active el wifi de su teléfono y conéctese al punto de acceso wifi del dispositivo.
 - Nombre del punto de acceso: HIKMICRO_Núm. de serie
 - Contraseña del punto de acceso: Vaya a **Punto de acceso** en el menú para comprobar la contraseña.
7. Abra la app y confirme el código PIN de conexión en el dispositivo para conectar su teléfono con el dispositivo. Podrá ver la interfaz del dispositivo en su teléfono.



Nota

- Cuando el dispositivo esté conectado a su teléfono, puede cambiar la contraseña del punto de acceso a través de la app HIKMICRO Vista.
 - El punto de acceso se desactivará si no hay una conexión durante más de 10 minutos.
 - La contraseña del punto de acceso se actualizará cuando restablezca el dispositivo (consulte **Reiniciar dispositivo**). En este caso, es necesario volver a conectarse al punto de acceso del dispositivo.
-

2.8 Estado del firmware

2.8.1 Comprobar el estado del firmware

Pasos

1. Abra HIKMICRO Sight y conecte el dispositivo a la aplicación.
2. Compruebe si hay alguna solicitud de actualización en la interfaz de gestión del dispositivo. Si no hay ninguna solicitud de actualización, el firmware instalado es la última versión. Si hay un punto rojo, el firmware no es la última versión.



Figura 2-11 Comprobar el estado del firmware

3. (Opcional) Si el firmware no es la última versión, actualice el dispositivo. Consulte *Actualizar dispositivo*.

2.8.2 Actualizar dispositivo

Actualizar dispositivo mediante la aplicación HIKMICRO Sight

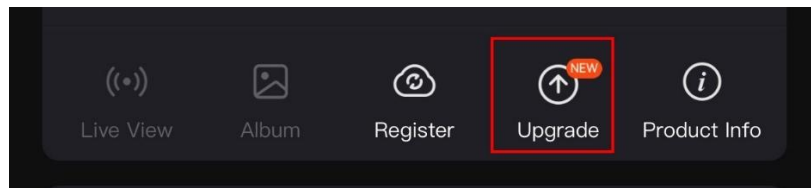
Pasos

1. Abra HIKMICRO Sight y conecte el dispositivo a la aplicación.
2. Pulse el aviso de actualización para entrar en la interfaz de actualización del firmware.
3. Toque **Actualizar** para iniciar la actualización.



Nota



La operación de actualización puede variar debido a las actualizaciones continuas. Tome la versión real de la aplicación como referencia.

Actualizar el dispositivo usando un PC

Antes de comenzar

Primero, obtenga el paquete de actualización.

Pasos

1. Mantenga la rueda pulsada para ver el menú.
 2. Vaya a  **Ajustes avanzados** y gire la rueda para seleccionar .
 3. Pulse la rueda para entrar en la interfaz de configuración.
 4. Gire la rueda para seleccionar **Memoria USB**.
 5. Conecte el dispositivo a su ordenador con el cable Tipo C.
 6. Abra la unidad de disco detectada, copie el archivo de actualización y péguelo en el directorio raíz del dispositivo.
 7. Desconecte el dispositivo del PC.
 8. Reinicie el dispositivo y este se actualizará automáticamente. Podrá ver el progreso de la actualización en la interfaz principal.
-



Advertencia

Durante la transmisión del paquete de actualización, asegúrese de que el dispositivo esté conectado al PC. De lo contrario, podría causar un fallo innecesario, daños en el firmware, etc.

2.9 Puesta a cero (Descripción general)

Puede activar la retícula para ver la posición del objetivo. Las funciones Congelar y Zum pueden ayudar a ajustar la retícula con más precisión. Consulte *Puesta a cero* para conocer las instrucciones detalladas.



Figura 2-12 Puesta a cero

3 Ajustes de imagen

3.1 Ajuste de la dioptrías

Pasos

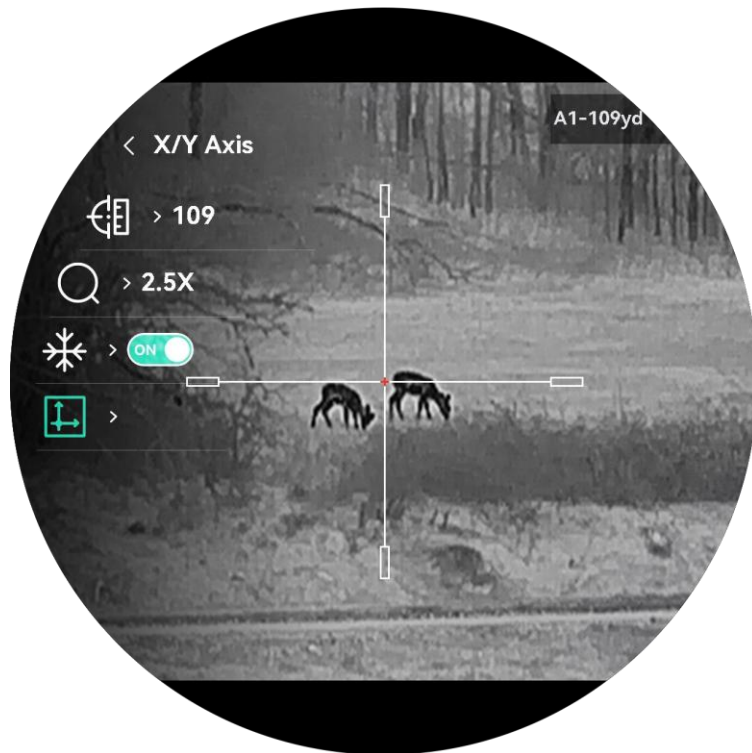
1. Encienda el dispositivo.
2. Abra la tapa de la lente.
3. Sujete el dispositivo y asegúrese de que el ocular cubre por completo el ojo.
4. Regule la rueda de ajuste de dioptrías hasta que la información en pantalla (OSD) o la imagen se vean con claridad.



Figura 3-1 Ajuste de la dioptrías



Nota

Al ajustar las dioptrías, NO toque la superficie de la lente para evitar que se manche.

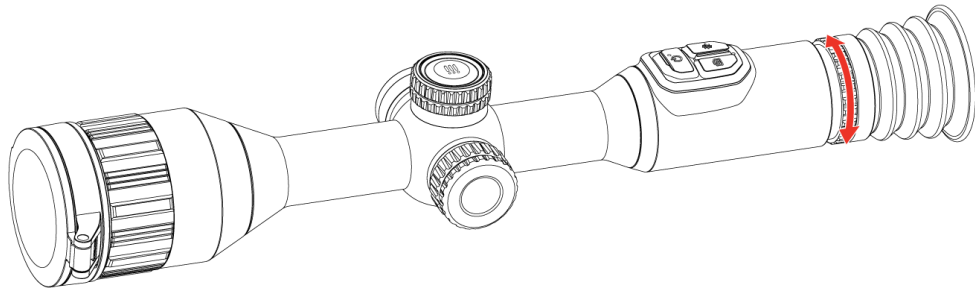
3.2 Ajuste del enfoque

Pasos

1. Encienda el dispositivo.
2. Sujete el dispositivo y asegúrese de que el ocular cubre por completo el ojo.
3. Ajuste el anillo de enfoque hasta que vea clara la imagen.



Figura 3-2 Ajuste del enfoque



Nota

Durante el enfoque, no toque la superficie de la lente para evitar mancharla.

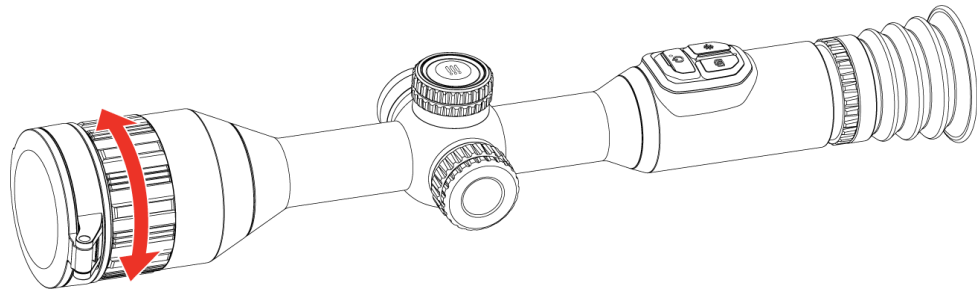
3.3 Ajustar el brillo

Es posible ajustar el brillo de la pantalla desde el menú.

Pasos

1. Mantenga la rueda pulsada para ver el menú.
2. Gire la rueda para seleccionar  y pulse la rueda para confirmar.
3. Gire la rueda para ajustar el brillo de pantalla.
4. Mantenga la rueda pulsada para guardar los ajustes y salir.

3.4 Ajustar el contraste

Pasos

1. Mantenga la rueda pulsada para ver el menú.
2. Gire la rueda para seleccionar  y pulse la rueda para confirmar.
3. Gire la rueda para ajustar el contraste.
4. Mantenga la rueda pulsada para guardar los ajustes y salir.

3.5 Ajustar el tono

Pasos

1. Mantenga la rueda pulsada para ver el menú.



2. Vaya a  **Ajustes avanzados**, gire la rueda para seleccionar  y pulse la rueda para confirmar.
3. Gire la rueda para seleccionar un tono. Se puede seleccionar **Cálido** y **Frío**.
4. Mantenga la rueda pulsada para guardar y salir.



Figura 3-3 Tono cálido



Figura 3-4 Tono frío

3.6 Ajustar la nitidez

Pasos



1. Mantenga la rueda pulsada para ver el menú.
2. Vaya a  **Ajustes avanzados**, gire la rueda para seleccionar  y pulse la rueda para confirmar.
3. Gire la rueda para ajustar la nitidez.
4. Mantenga la rueda pulsada para guardar los ajustes y salir.



Figura 3-5 Nitidez 1





Figura 3-6 Nitidez 5

3.7 Seleccionar el modo de la escena

Puede seleccionar la escena adecuada de acuerdo con el uso real de la escena para mejorar el efecto de visualización.

Pasos



1. Mantenga la rueda pulsada para ver el menú.
2. Vaya a  **Ajustes avanzados**, gire la rueda para seleccionar  y pulse la rueda para confirmar.
3. Gire la rueda para cambiar el modo de escena.
 - **Observación**: el modo de Observación se recomienda en la escena normal.
 - **Detección**: el modo de Detección se recomienda en un entorno de caza.
 - **Auto**: El dispositivo cambia el modo escena automáticamente según el entorno real.
4. Mantenga la rueda pulsada para guardar los ajustes y salir.

3.8 Establecer una paleta

Es posible seleccionar diferentes paletas para visualizar la misma escena con diferentes efectos.

3.8.1 Paletas personalizadas habilitadas

Pasos

1. Mantenga la rueda pulsada para ver el menú.
2. Vaya a  **Ajustes avanzados**, gire la rueda para seleccionar  y pulse la rueda para confirmar.
3. Gire la rueda para seleccionar las paletas que necesite y pulse la rueda para habilitarlas.



Nota

Debe tener habilitada al menos una paleta.

4. Mantenga la rueda pulsada para guardar los ajustes y salir.

3.8.2 Cambiar paletas

- Modelo LRF: En la interfaz de vista en directo, pulse la rueda para cambiar las paletas seleccionadas.
- Modelo no LRF: Desde la interfaz de vista en directo, pulse  para cambiar las paletas seleccionadas.

Blanco vivo

Las zonas calientes aparecen coloreadas en la imagen. Cuanto mayor es la temperatura, más claro es el color.



Negro vivo

Las zonas calientes aparecen coloreadas en negro en la imagen. Cuanto mayor es la temperatura, más oscuro es el color.



Rojo vivo

Las zonas calientes aparecen coloreadas en rojo en la imagen. Cuanto mayor es la temperatura, más rojo es el color.

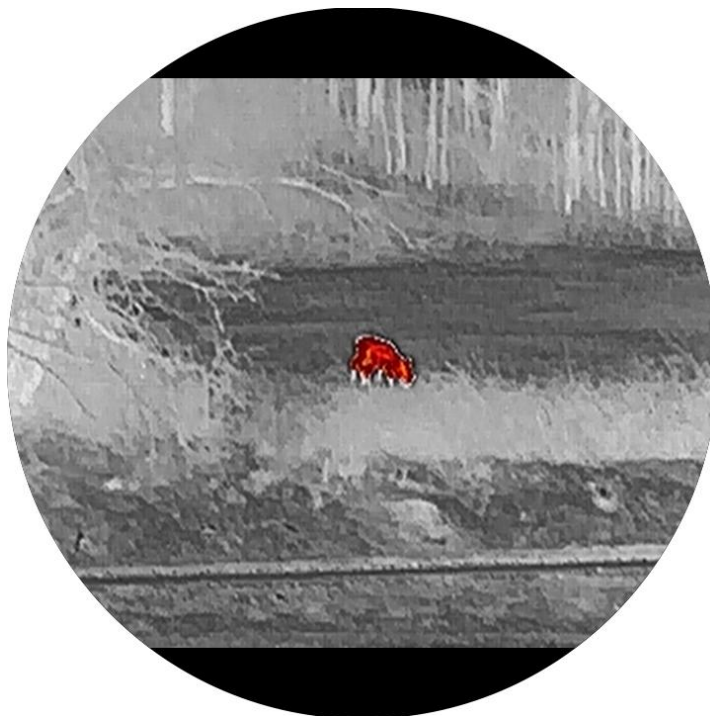

Fusión

De la temperatura alta a la baja, la imagen se colorea de blanco, amarillo, rojo, rosa a morado.



Monocromo rojo

Toda la imagen aparece de color rojo. Cuanto mayor es la temperatura, más claro es el color.



Monocromo verde



Toda la imagen aparece de color verde. Cuanto mayor es la temperatura, más claro es el color.



3.9 Ajustar el zoom digital

Puede ampliar y reducir la imagen utilizando esta función. Gire la rueda en la interfaz de vista en directo para cambiar el índice del zoom digital.

Pasos

1. Mantenga la rueda pulsada para ver el menú.
2. Vaya a  **Ajustes avanzados** y gire la rueda para seleccionar .
3. Pulse la rueda para entrar en la interfaz de configuración y gire la rueda para seleccionar el modo de zoom.
 - **Múltiple:** El índice de zoom digital se puede configurar con opciones preestablecidas como 1x, 2x, 4x, etc.
 - **Continua:** El índice de zoom real cambia en intervalos de 1x.
4. Mantenga la rueda pulsada para guardar y salir.
5. Desde la interfaz de vista en directo, gire la rueda para cambiar el zoom digital del dispositivo.



Nota

- Al cambiar el índice de zum digital, la interfaz izquierda muestra la ampliación real.
 - La relación de zoom puede variar según los distintos modelos. Seleccione el tipo del producto real como referencia.
-

3.10 Zoom Pro

Con Zoom Pro nos referimos a una mejora de los detalles de la imagen ampliada. Cuando active esta función, mejorará los detalles de la imagen de vista en directo ampliada.

Pasos

1. Mantenga la rueda pulsada para ver el menú.
2. Gire la rueda para seleccionar  y pulse la rueda para habilitarlo.
3. Mantenga la rueda pulsada para guardar los ajustes y salir.

Resultado

Los detalles de la imagen ampliada de la vista en directo mejorarán.



Nota

- Si la función PIP está activada, Zoom Pro solo se activa en la vista PIP.
 - La función puede variar dependiendo del modelo. Seleccione el tipo del producto real como referencia.
-

3.11 Corrección de campo plano (FFC)

Esta función puede corregir la falta de uniformidad de la pantalla.









Nota

Todos los modelos de la serie STELLAR 3.0, excepto el SX60L 3.0, son compatibles con HSIS (sistema de imágenes sin obturador HIKMICRO). Para los modelos con HSIS, use FFC externo o manual para corregir la falta de uniformidad de la pantalla cuando sea necesario.

Pasos



1. Mantenga la rueda pulsada para ver el menú.

2. Vaya a  **Ajustes avanzados** y gire la rueda para seleccionar  **Calibración de imagen** y pulse la rueda para confirmar.
3. Gire la rueda para cambiar los modos FFC y pulse la rueda para confirmar.
 - **Auto:** Solo disponible en el modelo SX60L 3.0. El dispositivo realiza automáticamente una Corrección del Campo Plano (FFC) según el horario establecido.
 - **Manual:** En la interfaz de vista en directo, mantenga pulsado  (modelo LRF) o  (modelo no LRF) para corregir la no uniformidad de la pantalla.
 - **Externo:** Cubra la cubierta de la lente y, luego, mantenga pulsado  (modelo LRF) o  (modelo no LRF) para corregir la no uniformidad de la pantalla.
4. Mantenga la rueda pulsada para guardar los ajustes y salir.

3.12 Corrección de píxeles defectuosos

El dispositivo puede corregir los píxeles defectuosos de la pantalla.

Pasos

1. Mantenga la rueda pulsada para ver el menú.
2. Vaya a  **Ajustes avanzados**, gire la rueda para seleccionar  **DPC** y pulse la rueda para confirmar.
3. Pulse la rueda para seleccionar el eje **X** o **Y**. Luego, gire la rueda para establecer las coordenadas, hasta que el cursor alcance el píxel defectuoso.



Nota

Si selecciona el eje **X**, el cursor se mueve a izquierda y derecha; y si selecciona eje **Y**, el cursor se mueve arriba y abajo.

4. Pulse la rueda dos veces para corregir el píxel muerto.
5. Mantenga la rueda pulsada para guardar y salir.



Nota

- El píxel defectuoso seleccionado se puede ampliar para verlo más fácilmente.
- Si desde el OSD de la pantalla se bloquea el píxel defectuoso, desplace el cursor hasta que alcance el píxel, y el dispositivo efectuará

automáticamente una réplica de la pantalla.

3.13 Establecer el modo de imagen en imagen

Pasos

1. Mantenga la rueda pulsada para ver el menú.
2. Gire la rueda para seleccionar  y pulse la rueda para habilitarlo. Los detalles se muestran en la parte central superior de la interfaz.
3. Mantenga la rueda pulsada para salir.

Cuando el PIP está habilitado, el centro de vista PIP sigue la siguiente prioridad: punto de mira recomendado de cálculo balístico > centro de la retícula > retícula de telémetro láser > centro de vista en directo.

- Cuando el cálculo balístico está habilitado, la vista PIP se centra en el punto de mira recomendado.
- Cuando el cálculo balístico está inhabilitado y la retícula está habilitada, la vista PIP se centra en el centro de la retícula.
- Cuando la retícula y el cálculo balístico están deshabilitados y el alcance láser está habilitado, la vista PIP se centra en la retícula del telémetro láser.
- Cuando la retícula, el cálculo balístico y el alcance láser están deshabilitados, la vista PIP muestra detalladamente el centro de la vista en directo.



Figura 3-7 Imagen en modo de imagen



Nota

- Si la función PIP está activada, la vista PIP se amplía solamente cuando se ajusta el índice de zoom digital.
 - El índice de zoom se mostrará temporalmente en la vista PIP al ajustar el zoom digital.
 - El cálculo balístico y el alcance láser solo están disponibles en el modelo LRF.
-

3.14 Configurar la escala de tonos

Puede habilitar la escala de tonos para ver el ángulo de inclinación horizontal y vertical del dispositivo en la vista en directo.

Pasos



1. Mantenga la rueda pulsada para ver el menú.
2. Vaya a  **Ajustes avanzados** y gire la rueda para seleccionar .
3. Pulse la rueda para habilitar la escala de tonos.
4. Mantenga la rueda pulsada para guardar y salir.





Figura 3-8 Escala de tonos

4 Puesta a cero

4.1 Configurar el modo de retícula

Puede seleccionar un modo de retícula según sus preferencias y las distintas situaciones.

Pasos

1. Mantenga la rueda pulsada para ver el menú.
2. Vaya a  **Ajustes avanzados** y gire la rueda para seleccionar .
3. Pulse la rueda para entrar en la interfaz de configuración y gire la rueda para seleccionar el modo de retícula.
 - **Retícula central:** Este modo se centra en la retícula al cambiar el índice de zoom digital, con la retícula y la imagen ampliada movidas al centro de la pantalla.
 - **Retícula fija:** Este modo se centra alrededor de la retícula al cambiar el índice de zoom digital, manteniendo la posición de la retícula.
4. Mantenga la rueda pulsada para guardar y salir.





Nota

- El índice de zoom real vuelve al valor mínimo al cambiar el modo de retícula.
 - El índice de zoom continuo inicial en el modo de retícula central es cerca del doble que en el modo de retícula fija.
 - La relación de zoom puede variar según los distintos modelos. Seleccione el tipo del producto real como referencia.
-

4.2 Seleccionar perfiles de puesta a cero

Puede configurar y guardar los ajustes de retícula en los perfiles de puesta a cero según distintas situaciones.

Pasos

1. Mantenga la rueda pulsada para ver el menú.
2. Vaya a  **Ajustes avanzados** y gire la rueda para seleccionar .
3. Pulse y gire la rueda para seleccionar un perfil de puesta a cero.
4. Mantenga la rueda pulsada para guardar y salir.



Nota

Hay 5 perfiles de puesta a cero en total y puede configurar 5 retículas en cada perfil de puesta a cero.

4.3 Establecer retícula

Puede seleccionar una retícula en el perfil de puesta a cero actual y configurar ajustes como el tipo, el color y la posición de la retícula.

Antes de comenzar

Seleccione primero un perfil de puesta a cero.

Pasos



1. Mantenga la rueda pulsada para ver el menú.
2. Vaya a  **Ajustes avanzados** y gire la rueda para seleccionar  . Pulse la rueda para entrar en la interfaz de configuración.
3. Seleccione  **Puesta a cero**, y pulse la rueda para confirmar. Gire la rueda para seleccionar un número de retícula. Puede seleccionar **Desact.** para desactivar la retícula.





Figura 4-1 Uso de la retícula



Nota



La parte superior de la imagen muestra la información de la retícula. Por ejemplo, "A1-109yd" significa que está utilizando la puesta a cero n.º 1 del perfil de puesta a cero A y la distancia establecida es de 109 yards.

4. Seleccione  **Bala** y pulse la rueda para establecer el nombre de la bala. Pulse la rueda para cambiar de personaje y gírela para configurar cada personaje.
 5. Seleccione  **Tipo** y pulse la rueda para confirmar. Gire la rueda para seleccionar el tipo de retícula. Se pueden seleccionar 11 tipos de retícula.
-



Nota

Cuando habilite PIP, el detalle del tipo de retícula 11 no se mostrará en la vista PIP.

6. Seleccione  **Opacidad** y pulse la rueda para confirmar. Gire la rueda para seleccionar la opacidad de la retícula.
 7. Seleccione  **Color de retícula** y pulse la rueda para confirmar. Gire la rueda para seleccionar el color de la retícula.
 8. Seleccione  **Color de centro de retícula** y pulse la rueda para confirmar. Gire la rueda para seleccionar el color del centro de la retícula.
 9. (Opcional) Repita los pasos del 3 al 7 para establecer otras retículas en este perfil de puesta a cero.
 10. Mantenga la rueda pulsada para guardar los ajustes y salir.
-



Nota

- Se pueden configurar 5 retículas en un mismo perfil de puesta a cero.
 - Si la función PIP está activada, el blanco enfocado se podrá ampliar en la interfaz.
 - En modo negro vivo y blanco vivo, si configura el color de retícula como blanco o negro, los colores de la retícula se invertirán automáticamente para apuntar mejor al objetivo.
-

4.4 Corrección de retícula









La corrección de retícula le puede ayudar a apuntar al blanco con gran precisión marcando la desviación entre la retícula grande y la pequeña. Las funciones **Congelar** y **Zum** pueden ayudar a ajustar la retícula con más precisión.

4.4.1 Corrección de retícula en el dispositivo

Antes de comenzar

Seleccione primero un perfil de puesta a cero.

Pasos

1. Mantenga la rueda pulsada para ver el menú.
2. Vaya a  **Ajustes avanzados** y gire la rueda para seleccionar  . Pulse la rueda para entrar en la interfaz de configuración.
3. Seleccione  **Puesta a cero**, y pulse la rueda para confirmar. Gire la rueda para seleccionar la retícula que quiere corregir.
4. Seleccione  **Corrección** y pulse la rueda para entrar en la interfaz de configuración.
5. Establezca la distancia al blanco.
 - 1) Gire la rueda y seleccione  **Distancia**.
 - 2) Pulse la rueda para seleccionar el dígito que quiere establecer.
 - 3) Gire la rueda para cambiar el número. Mantenga pulsada la rueda para finalizar la configuración.
6. Seleccione  **Zoom** y pulse la rueda para confirmar. Gire la rueda para establecer le índice de zum digital.
7. Apunte al objetivo y apriete el gatillo. Alinee la retícula con el punto de impacto.
 - 1) Apunte la retícula grande al blanco.
 - 2) Seleccione  **Congelar**. Pulse la rueda para activar la función.
 - 3) Seleccione  y gire la rueda para establecer las coordenadas hasta que la retícula grande quede alineada con el punto de impacto. Pulse la rueda para seleccionar el eje. Si selecciona X, la retícula se mueve a izquierda y derecha; y si selecciona Y, la retícula se mueve

arriba y abajo. Mantenga pulsada la rueda para finalizar la configuración.



Figura 4-2 Habilitar la congelación



Nota

Al habilitar la función de congelación de imagen en la retícula, podrá ajustar la posición de la retícula sobre la imagen congelada. Esta función puede evitar el movimiento de la imagen.

8. Mantenga la rueda pulsada para salir de la interfaz conforme a las indicaciones.
 - **Aceptar:** guardar el ajuste y salir.
 - **Cancelar:** Salga sin guardar los parámetros.
9. Apriete el gatillo de nuevo para verificar que punto de mira está alineado con el punto de impacto.
10. (Opcional) Repita los pasos del 3 al 9 para establecer la posición de otras retículas en este perfil de puesta a cero.

4.4.2 Corrección de retícula mediante HIKMICRO Sight

También puede corregir la retícula a través de la aplicación HIKMICRO Sight.

Antes de comenzar

Instale HIKMICRO Sight en su teléfono.

Paso

1. Abra HIKMICRO Sight y conecte el dispositivo a la aplicación.
2. Pulse **Información de producto** y pulse **Cero** para entrar en la interfaz de configuración.
3. Establezca la retícula para el objetivo.
 - 1) Tras sincronizar los datos del dispositivo, seleccione un perfil de puesta a cero.
 - 2) Seleccione la retícula que quiera corregir.
 - 3) Introduzca el número para establecer la distancia al objetivo.
 - 4) Seleccione el índice de zoom digital.
4. Toque **Continuar** y los parámetros se sincronizarán con el dispositivo. Luego, realice algunos disparos al objetivo.
5. Mida la desviación del punto de impacto desde el objetivo y pulse **Completado** para introducir el número para ajustar la posición de la retícula, a fin de asegurarse de que la retícula grande se alinee con el punto de impacto. Pulse **Aplicar** para sincronizar los parámetros con el dispositivo.



Figura 4-3 Cero rápido

6. Apriete el gatillo de nuevo y compruebe el punto de impacto. Asegúrese de que la retícula grande se alinee con él.
7. Pulse **Completado** para finalizar la puesta a cero.
8. (Opcional) Toque **Siguiente perfil** para establecer la posición de otras retículas.

Resultado

La posición de la retícula se guarda y sincroniza en su dispositivo, por lo que puede comprobarla en su dispositivo.

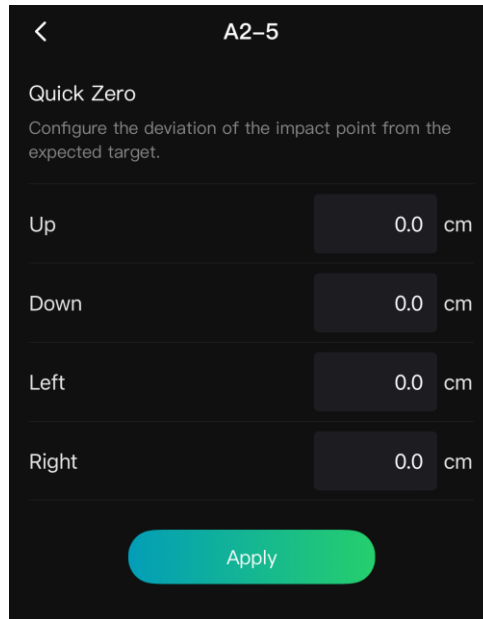

Nota

- Cuando entra en la interfaz de configuración de puesta a cero en la aplicación, el dispositivo volverá a la interfaz de vista en directo automáticamente.
 - La operación de puesta a cero puede variar debido a las actualizaciones de la aplicación. Tome la versión real de la aplicación como referencia.
-

4.5

Cálculo balístico para caza (modelo LRF)

Esta función le permite disfrutar de una mejor experiencia en diversas condiciones. Se utilizan múltiples parámetros de cálculo para garantizar la precisión y la flexibilidad de uso.











Nota

Esta función solo está disponible en el modelo LRF.

Antes de comenzar

- Asegúrese de que la retícula esté habilitada.
- Asegúrese de haber finalizado la puesta a cero.

Pasos

1. Mantenga la rueda pulsada para ver el menú.
2. Vaya a  **Ajustes avanzados** y gire la rueda para seleccionar  . Pulse la rueda para entrar en la interfaz de configuración.
3. Gire la rueda para seleccionar  . Pulse la rueda para entrar en la interfaz de configuración.
4. Seleccione  **Cálculo de balística** y pulse la rueda para habilitar esta función.
5. Seleccione  **Estilo punto de mira** Pulse y gire la rueda para establecer el estilo del punto de mira.
6. Seleccione  **Color de punto de mira**. Pulse y gire la rueda para establecer el color del punto de mira.
7. Seleccione  y pulse la rueda para entrar en la interfaz de configuración de parámetros. Gire la rueda para seleccionar los siguientes parámetros y púlsela para establecer o introducir los datos.
 - Modelo de arrastre: Establezca el modelo de arrastre específico de la bala, por ejemplo, G1, G7 y GS.
 - Velocidad inicial: La velocidad varía en distintas condiciones.
 - Altura: Establézcalo en su altura normal.
 - Temperatura: Establézcalo en la temperatura normal.
 - Coeficiente balístico: La medida de su capacidad para superar la resistencia del aire.
 - Altura de visibilidad: La distancia entre el cilindro y el centro de la lente.
8. Pulse la rueda para cambiar el dígito y gírela para cambiar el número.
9. Mantenga la rueda pulsada para guardar y salir.
10. Pulse  activar el alcance láser, apunte al objetivo y pulse  para medir la distancia hasta el objetivo. La pantalla mostrará el punto de

diana recomendado y la distancia de caída en la esquina superior derecha de la interfaz.

11. (Opcional) Repita el paso anterior para ajustar la distancia.



Nota

- Cuantos más parámetros especifique, más preciso será el punto de diana recomendado.
 - La distancia de caída se relaciona con los parámetro de entrada. Consulte la situación real.
 - El alcance láser continuo no está disponible cuando se activa el cálculo balístico.
-









5 Medir distancia (modelo LRF)

El dispositivo con un módulo LRF puede medir la distancia entre el objetivo y la posición de observación con el láser.

Antes de comenzar

Cuando vaya a medir la distancia, conserve la posición corporal y la mano lo más estática posible. De lo contrario, la precisión podría verse afectada.

Pasos

1. Mantenga la rueda pulsada para ver el menú.
2. Vaya a  **Ajustes avanzados** y gire la rueda para seleccionar  . Pulse la rueda para entrar en la interfaz de configuración.
3. Vaya a  para seleccionar un modo de alcance láser y pulse la rueda para confirmar. Se puede seleccionar **Una vez** y **Continuo**.
 - **Una vez**: mide la distancia una vez.
 - **Continuo**: mide la distancia de forma continua y se puede seleccionar la duración de la medición. El resultado de la medición se actualizará cada 1 s.
4. (Opcional) Seleccione  y pulse la rueda para habilitar/deshabilitar la pantalla THD. Cuando está habilitado, se mostrará la THD (distancia horizontal real) al objetivo cuando se realice la medición de distancia láser.
5. Puede configurar el  **estilo de retícula de telémetro** o el  **color de retícula de telémetro** según sus necesidades. Pulse  para confirmar y gire la rueda para seleccionar el estilo o el color de la retícula de telémetro.
6. Mantenga presionada la rueda para regresar a la interfaz de la vista en directo.
7. Pulse  para activar el alcance láser y apunte al objetivo. Vuelva a pulsar  para calcular la distancia hasta el objetivo.



Nota

- Pulse dos veces  para desactivar la telemetría láser.
 - No se puede habilitar la telemetría láser si el dispositivo tiene poca batería.
 - El modo de alcance láser no se puede establecer al activar Cálculo balístico y el alcance láser continuo no está disponible.
 - Cuando Alcance láser continuo está en uso, se cambia a Una vez después de activar Cálculo balístico. Cuando Cálculo balístico se desactiva, el modo de alcance láser se revierte a Continuo.
-

Resultado

El resultado de la medición de distancia se muestra en la imagen.



Figura 5-1 Resultado de la medición de distancia

- Cuando THD está habilitado, primero se muestra la distancia en línea recta, seguida de la THD. Como se muestra en la figura anterior, **215 yd** es la distancia en línea recta y **200 yd** es la THD.
- El resultado del alcance se mostrará como "000" si el alcance láser falla.



Advertencia



La radiación láser emitida por el dispositivo puede causar lesiones oculares, quemaduras cutáneas o inflamar sustancias. Antes de activar la función de alcance láser, asegúrese de que no haya personas ni sustancias inflamables delante de la lente láser y de que esta no esté obstruida.

6 Ajustes generales

6.1 Establecer la visualización en pantalla (OSD)

Esta función puede mostrar u ocultar la información OSD en la interfaz de la vista en directo.

Pasos

1. Mantenga la rueda pulsada para ver el menú.
2. Vaya a  **Ajustes avanzados** y gire la rueda para seleccionar .
3. Pulse la rueda para entrar en la interfaz de configuración OSD.
4. Gire la rueda para seleccionar **Hora, Fecha** u **OSD** y púlsela para activar o desactivar la información de visualización en pantalla (OSD) seleccionada.
5. Mantenga la rueda pulsada para guardar y salir.





Nota

Si desactiva **OSD**, no se mostrará toda la información de OSD de la vista en directo.

6.2 Establecer el logotipo de la marca

Es posible añadir el logotipo de la marca en la interfaz de la vista en directo, en las capturas y vídeos.

Pasos

1. Mantenga la rueda pulsada para ver el menú.
2. Vaya a  **Ajustes avanzados** y gire la rueda para seleccionar .
3. Presione la rueda para activar el **Logo de la marca**.
4. Mantenga la rueda pulsada para guardar los ajustes y salir.

Resultado

El logotipo de la marca se mostrará en la parte inferior izquierda de la imagen.





Figura 6-1 Visualización del logotipo de la marca

6.3 Prevención de quemaduras

Evite la luz directa del sol y active la función de Prevención de quemaduras para reducir el riesgo de averiar el sensor debido al calor.

Pasos



1. Mantenga la rueda pulsada para ver el menú.
2. Vaya a  **Ajustes avanzados** y gire la rueda para seleccionar .
3. Pulse la rueda para habilitar o deshabilitar la función **Prevención de quemaduras**.
4. Mantenga la rueda pulsada para guardar los ajustes y salir.

6.4 Seguimiento de calor

El dispositivo puede detectar el punto de temperatura más alta de la escena y marcarlo en la pantalla.

Pasos

1. Mantenga la rueda pulsada para ver el menú.

2. Vaya a  **Ajustes avanzados** y gire la rueda para seleccionar .
3. Pulse para habilitar la función y marcar el punto de temperatura más alta.
4. Mantenga la rueda pulsada para guardar los ajustes y salir.

Resultado



Cuando la función está activada, el icono  aparece en el punto de la temperatura más alta. Cuando la escena cambia, el icono  se desplaza.



Figura 6-2 Seguimiento de calor

6.5 Capturar imágenes y vídeo

6.5.1 Capturar imágenes

Desde la interfaz de vista en directo, pulse  para capturar la imagen.





Nota

- Cuando captura la imagen, esta se queda congelada durante 1 segundo y aparece un aviso en la pantalla.
 - Para exportar las imágenes capturadas, consulte ***Exportar archivos***.
-

6.5.2 Ajustar el audio

Si se activa la función de audio, el vídeo se grabará con sonido. Si aparece mucho ruido en el vídeo, es posible desactivar esta función.

Pasos

1. Mantenga la rueda pulsada para ver el menú.
2. Vaya a  **Ajustes avanzados** y gire la rueda para seleccionar .
3. Pulse la rueda para activar o desactivar esta función.
4. Mantenga la rueda pulsada para guardar los ajustes y salir.

6.5.3 Grabar vídeo

Pasos



1. En la interfaz de vista en directo, mantenga pulsado  para iniciar la grabación.



Figura 6-3 Iniciar grabación



El tiempo de grabación aparece arriba.

2. Mantenga pulsado  de nuevo para detener la grabación.

6.5.4 Pregrabar vídeo

Tras activar esta función y seleccionar el tiempo de pregrabación, el dispositivo puede comenzar a grabar automáticamente los 5, 10 o 15 segundos antes de la activación del retroceso y finalizar la grabación los 5, 10 o 15 segundos después de la activación del retroceso.



Pasos

1. Mantenga la rueda pulsada para ver el menú.
2. Vaya a  **Ajustes avanzados** y gire la rueda para seleccionar .
3. Pulse la rueda para entrar en la interfaz de configuración. Gire la rueda para cambiar el tiempo de pregrabación. Se pueden seleccionar 5, 10 y 15 s. También puede seleccionar **OFF** para desactivar la función.
4. Mantenga la rueda pulsada para guardar los ajustes y salir.

6.5.5 Álbumes locales

Las capturas de imágenes y los vídeos grabados se almacenan automáticamente en el dispositivo y puede ver los archivos en los álbumes locales.

Pasos

1. Mantenga la rueda pulsada para ver el menú.
2. Vaya a  **Ajustes avanzados** y gire la rueda para seleccionar .







Nota

Los álbumes se crean automáticamente y se les asigna el nombre del año seguido del mes. Las imágenes y los vídeos locales de un mes determinado se almacenan en el álbum correspondiente. Por ejemplo, las imágenes y los vídeos de mayo de 2025 se guardan en el álbum que se llama 202505.

3. Gire la rueda para seleccionar un álbum y púlsela para entrar en él.
4. Gire la rueda para seleccionar un archivo que visualizar.
5. Pulse la rueda para ver el archivo seleccionado.



Nota

- Los archivos se colocan en orden cronológico con los más recientes arriba. Si no encuentra las instantáneas o los vídeos tomados recientemente, compruebe los ajustes de hora y fecha del dispositivo. Cuando vea los archivos, puede cambiar a otros archivos girando la rueda.
 - Cuando esté visualizando vídeos, puede pulsar la rueda para reproducir o detener el vídeo.
 - Para eliminar un álbum o un archivo, pulse  +  (modelo LRF) o  +  (modelo no LRF) para que aparezca el cuadro de diálogo y elimine el álbum o el archivo de acuerdo con la indicación.
-

6.6 Exportar archivos

6.6.1 Exportar archivos con HIKMICRO Sight

Es posible acceder a los álbumes del dispositivo y exportar archivos a su teléfono mediante la aplicación HIKMICRO Sight.

Antes de comenzar

Instale HIKMICRO Sight en su teléfono móvil.

Pasos

1. Abra HIKMICRO Sight y conecte el dispositivo a la aplicación. Consulte *Conexión de la aplicación*.
2. Toque en **Multimedia** para acceder a los álbumes del dispositivo.



Figura 6-4 Acceder a los álbumes del dispositivo

3. Toque en **Local** o en **Dispositivo** para ver las fotos y los vídeos.
 - **Local**: Podrá ver los archivos registrados en la aplicación.
 - **Dispositivo**: Podrá ver los archivos del dispositivo actual.

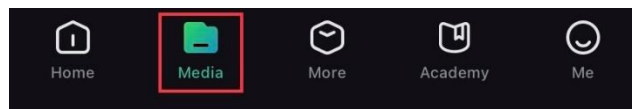

Nota

Las fotos y los vídeos podrían no visualizarse en **Dispositivo**. Tire hacia abajo para actualizar la página.

4. Toque para seleccionar un archivo, y toque en **Descargar** para exportar el archivo a los álbumes locales de su teléfono móvil.



Figura 6-5 Exportar archivos



Nota

- En la aplicación, entre en **Yo -> Acerca de -> Manual de usuario** para ver más operaciones en detalle.
 - También puede acceder a los álbumes del dispositivo tocando en el icono de la parte inferior izquierda de la interfaz de vista en directo.
 - La operación de exportación puede ser diferente debido a las actualizaciones de la aplicación. Tome la versión real de la aplicación como referencia.
-



6.6.2 Exportar archivos usando un PC

Esta función se utiliza para exportar los vídeos grabados y las imágenes capturadas.

Antes de comenzar

Asegúrese de que el dispositivo esté encendido cuando conecte el cable.

Pasos

1. Mantenga la rueda pulsada para ver el menú.
2. Vaya a  **Ajustes avanzados** y gire la rueda para seleccionar .
3. Pulse la rueda para entrar en la interfaz de configuración.
4. Gire la rueda para seleccionar **Memoria USB**.
5. Conecte el dispositivo al PC con el cable tipo C.



Nota

Asegúrese de que el dispositivo esté encendido cuando conecte el cable.

6. Abra el explorador de archivos del ordenador y seleccione el disco del dispositivo. Acceda a la carpeta DCIM y encuentre la carpeta con el nombre del año y mes de la captura. Por ejemplo, si capturó una imagen o grabó un vídeo en mayo de 2025, entre en la carpeta **DCIM -> 202505** para encontrar la imagen o el vídeo.

7. Seleccione y copie los archivos al PC.
8. Desconecte el dispositivo del PC.





Nota

- El dispositivo mostrará las imágenes cuando lo conecte al PC. Pero las funciones como la grabación y la captura estarán inhabilitadas.
 - Cuando conecte el dispositivo al PC por primera vez, se instalará automáticamente el programa de la unidad.
-

7 Ajustes del sistema



7.1 Ajustar la fecha

Pasos

1. Mantenga la rueda pulsada para ver el menú.
2. Vaya a  **Ajustes avanzados** y gire la rueda para seleccionar .
3. Pulse la rueda para entrar en la interfaz de configuración.
4. Pulse la rueda para seleccionar el año, el mes o el día y gírela para cambiar el número.
5. Mantenga la rueda pulsada para guardar los ajustes y salir.

7.2 Sincronizar la hora



Pasos

1. Mantenga la rueda pulsada para ver el menú.
2. Vaya a  **Ajustes avanzados** y gire la rueda para seleccionar .
3. Pulse la rueda para entrar en la interfaz de configuración.
4. Gire la rueda para cambiar el sistema de reloj. Es posible seleccionar relojes de 24 y 12 horas. Si selecciona el reloj de 12 horas, pulse la rueda y, a continuación, gírela para seleccionar **AM** o **PM**.
5. Pulse la rueda para seleccionar la hora o los minutos y gírela para cambiar el número.
6. Mantenga la rueda pulsada para guardar los ajustes y salir.

7.3 Establecer el idioma

Con esta función es posible seleccionar el idioma de presentación del dispositivo.

Pasos



1. Mantenga la rueda pulsada para ver el menú.
2. Vaya a  **Ajustes avanzados** y gire la rueda para seleccionar .
3. Pulse la rueda para entrar en la interfaz de configuración.

4. Gire la rueda para seleccionar el idioma que desee y púlsela para confirmar.
5. Mantenga la rueda pulsada para guardar los ajustes y salir.

7.4 Establecer la unidad

Puede cambiar la unidad de medida de la función de medición de distancia.



Pasos

1. Mantenga la rueda pulsada para ver el menú.
2. Vaya a  **Ajustes avanzados** y gire la rueda para seleccionar .
3. Pulse la rueda para entrar en la interfaz de configuración.
4. Gire la rueda para seleccionar la unidad que necesite.
5. Mantenga la rueda pulsada para guardar los ajustes y salir.

7.5 Duplicar la pantalla del dispositivo en un PC

El dispositivo admite la transmisión de la pantalla a un ordenador mediante un reproductor de medios de streaming basado en protocolo UVC. También puede ver la imagen del dispositivo en la pantalla de un ordenador para ver los detalles.



Pasos

1. Mantenga la rueda pulsada para ver el menú.
2. Vaya a  **Ajustes avanzados** y gire la rueda para seleccionar .
3. Pulse la rueda para entrar en la interfaz de configuración.
4. Gire la rueda para seleccionar **Digital**.
5. Mantenga la rueda pulsada para guardar los ajustes y salir.
6. Abra el reproductor basado en protocolo UVC y conecte su dispositivo a un ordenador mediante el cable Tipo C.

7.6 Guardar registro de diagnóstico

Esta función ayuda a recopilar y guardar los registros de operación del dispositivo para solucionar problemas.

Pasos

1. Mantenga la rueda pulsada para ver el menú.
2. Vaya a  **Ajustes avanzados** y gire la rueda para seleccionar .
3. Pulse la rueda para activar la función. El dispositivo comenzará a recoger y grabar el registro del dispositivo.
4. Pulse la rueda para deshabilitar la función cuando finalice la recogida de registros de diagnóstico.



Nota



- Al deshabilitar el registro de diagnóstico, aparecerá una indicación en la interfaz que indica el progreso de la recogida de registros de diagnóstico. Esta operación no se puede interrumpir. Una vez finalizada la recogida de registros, la indicación desaparecerá.
 - Si necesita enviar los registros a los profesionales, busque y exporte los archivos del paquete de registros (*.tar.gz) almacenados en la carpeta de registros del directorio raíz del dispositivo. Consulte **Exportar archivos usando un PC**.
 - Los archivos del paquete de registro (*.tar.gz) se generan solo cuando se habilita el Registro de diagnóstico y se deshabilita posteriormente. Si la función se mantiene activada, solo se guardarán los archivos *.log en la carpeta de registro.
-

7.7 Establecer contraseña de pantalla

Puede establecer una contraseña para bloquear la pantalla del dispositivo y evitar el acceso no autorizado a la misma.

7.7.1 Habilitar contraseña

Pasos

1. Mantenga la rueda pulsada para ver el menú.
2. Vaya a  **Ajustes avanzados** y gire la rueda para seleccionar .
3. Pulse la rueda para habilitar esta función y entrar en la interfaz de configuración.
4. Pulse la rueda para cambiar el dígito y gírela para cambiar el número.
5. Mantenga la rueda pulsada para guardar los ajustes y salir.

Resultado

Cuando la contraseña esté habilitada, debe ingresarla cuando el dispositivo se encienda o se active desde el modo de espera. Pulse la rueda para cambiar el dígito y gírela para cambiar el número. Manténgala pulsada para confirmar.





Nota

Si olvida la contraseña, puede mantener presionado  para restablecerla en la pantalla de bloqueo. Esta operación requiere restablecer el dispositivo a los ajustes de fábrica.

7.7.2 Cambiar cód. Acceso



Puede cambiar la contraseña si es necesario cuando esté habilitada.

Pasos

1. Mantenga la rueda pulsada para ver el menú.
2. Vaya a  **Ajustes avanzados** y gire la rueda para seleccionar .
3. Pulse la rueda y seleccione . Pulse la rueda otra vez para entrar en la interfaz de configuración.
4. Pulse la rueda para cambiar el dígito y gírela para cambiar el número.
5. Mantenga la rueda pulsada para guardar los ajustes y salir.

7.8 Ver la información del dispositivo



Pasos

1. Mantenga la rueda pulsada para ver el menú.
2. Vaya a  **Ajustes avanzados** y gire la rueda para seleccionar .
3. Pulse la rueda para confirmar. Podrá ver información del dispositivo como la versión, el número de serie y el espacio de almacenamiento disponible.
4. Mantenga la rueda pulsada para salir.

7.9 Restaurar dispositivo

Esta función solo restaura la configuración básica del dispositivo, como el brillo, el contraste y el PIP, a los valores predeterminados.



Pasos

1. Mantenga la rueda pulsada para ver el menú.
2. Vaya a  **Ajustes avanzados** y gire la rueda para seleccionar  .
3. Pulse la rueda para restaurar el dispositivo con los parámetros predeterminados conforme a las indicaciones.

7.10 Reiniciar dispositivo

Esta función borra todo el contenido y los ajustes, incluidos los ajustes básicos, el almacenamiento, el código de acceso, la contraseña del punto de acceso y la retícula.

Pasos

1. Mantenga la rueda pulsada para ver el menú.
2. Vaya a  **Ajustes avanzados** y gire la rueda para seleccionar  .
3. Pulse la rueda para restaurar el dispositivo con los parámetros predeterminados conforme a las indicaciones.

8 Preguntas frecuentes

8.1 ¿Por qué está apagado el monitor?

- Revise si el dispositivo está sin batería, si está en modo en espera o si **Apagado automático** está habilitado.
- Compruebe el monitor después de cargar el dispositivo durante 5 minutos.

8.2 La imagen no es clara, ¿cómo puedo ajustarla?

Ajuste el anillo de dioptrías o el anillo de enfoque hasta que vea clara la imagen. Consulte *Ajuste de la dioptrías* o *Ajuste del enfoque*.

8.3 No puedo capturar imágenes ni grabar vídeo. ¿Cuál es el problema?

Compruebe los elementos siguientes.

- El dispositivo está conectado al PC. Las funciones de captura de imagen o grabación de vídeo están inhabilitadas en el estado actual.
- El espacio de almacenamiento está lleno.
- El dispositivo tiene suficiente batería.

8.4 ¿Por qué el ordenador no identifica el dispositivo?

Compruebe los elementos siguientes.

- Verifique si el modo de conexión USB es **Memoria USB**.
- El dispositivo está conectado al PC con el cable USB suministrado.
- Si utiliza otro cable USB, asegúrese de que la longitud del cable no supera 1 m.

Información legal

©Hangzhou Microimage Software Co., Ltd. Todos los derechos reservados.

Sobre este manual

Este manual incluye las instrucciones de utilización y gestión del producto. Las figuras, gráficos, imágenes y cualquier otra información que encontrará en lo sucesivo tienen únicamente fines descriptivos y aclaratorios. La información incluida en el manual está sujeta a cambios, sin aviso previo, por motivos de actualización de firmware u otros motivos. Visite el sitio web de HIKMICRO (www.hikmicrotech.com) para encontrar la última versión de este manual.

Utilice este manual con la guía y asistencia de profesionales capacitados en el soporte del producto.

Reconocimiento de marcas comerciales

 **HIKMICRO** y otras marcas comerciales y logotipos de HIKMICRO son propiedad de HIKMICRO en diferentes jurisdicciones.

Las demás marcas comerciales y logotipos mencionados son propiedad de sus respectivos dueños.

Declaración de software de código abierto

Este producto no puede lanzarse sin la contribución de software de código abierto. Respetamos la propiedad intelectual de otros. Hemos establecido y continuaremos mejorando nuestro sistema de cumplimiento de código abierto. Puede contactarnos para obtener la declaración de software de código abierto y el código fuente Copyleft de este producto.

AVISOS LEGALES

EN LA MEDIDA MÁXIMA PERMITIDA POR LAS LEYES APLICABLES, ESTE MANUAL Y EL PRODUCTO DESCRITO –INCLUIDOS SU HARDWARE, SOFTWARE Y FIRMWARE– SE SUMINISTRAN «TAL CUAL» Y «CON TODOS SU FALLOS Y ERRORES». HIKMICRO NO OFRECE GARANTÍAS, EXPLÍCITAS O IMPLÍCITAS, INCLUIDAS, A MODO MERAMENTE ENUNCIATIVO MAS NO LIMITATIVO, AQUELLAS DE COMERCIALIZACIÓN, CALIDAD SATISFACTORIA O IDONEIDAD PARA UN PROPÓSITO EN PARTICULAR. EL USO QUE HAGA DEL PRODUCTO CORRE BAJO SU ÚNICO RIESGO. EN NINGÚN CASO, HIKMICRO PODRÁ CONSIDERARSE RESPONSABLE ANTE USTED DE

NINGÚN DAÑO ESPECIAL, CONSECUENTE, INCIDENTAL O INDIRECTO, INCLUYENDO, ENTRE OTROS, DAÑOS POR PÉRDIDAS DE BENEFICIOS COMERCIALES, INTERRUPCIÓN DE LA ACTIVIDAD COMERCIAL, PÉRDIDA DE DATOS, CORRUPCIÓN DE LOS SISTEMAS O PÉRDIDA DE DOCUMENTACIÓN, YA SEA POR INCUMPLIMIENTO DEL CONTRATO, AGRAVIO (INCLUYENDO NEGLIGENCIA), RESPONSABILIDAD DEL PRODUCTO O EN RELACIÓN CON EL USO DEL PRODUCTO, INCLUSO CUANDO HIKMICRO HAYA RECIBIDO UNA NOTIFICACIÓN DE LA POSIBILIDAD DE DICHOS DAÑOS O PÉRDIDAS.

USTED RECONOCE QUE LA NATURALEZA DE INTERNET IMPLICA RIESGOS DE SEGURIDAD INHERENTES Y QUE HIKMICRO NO TENDRÁ NINGUNA RESPONSABILIDAD POR NINGÚN FUNCIONAMIENTO ANORMAL, FILTRACIONES DE PRIVACIDAD U OTROS DAÑOS RESULTANTES DE ATAQUES CIBERNÉTICOS, ATAQUES DE PIRATAS INFORMÁTICOS, INFECCIONES DE VIRUS U OTROS RIESGOS DE SEGURIDAD PROPIOS DE INTERNET; NO OBSTANTE, HIKMICRO PROPORCIONARÁ EL APOYO TÉCNICO OPORTUNO DE SER NECESARIO.

USTED ACEPTA USAR ESTE PRODUCTO DE CONFORMIDAD CON TODAS LAS LEYES APLICABLES Y SOLO USTED ES EL ÚNICO RESPONSABLE DE ASEGURAR QUE EL USO CUMPLA CON DICHAS LEYES. EN ESPECIAL, USTED ES RESPONSABLE DE USAR ESTE PRODUCTO DE FORMA QUE NO INFRINJA LOS DERECHOS DE TERCEROS, INCLUYENDO, A MODO ENUNCIATIVO, DERECHOS DE PUBLICIDAD, DERECHOS DE PROPIEDAD INTELECTUAL, DERECHOS RELATIVOS A LA PROTECCIÓN DE DATOS Y OTROS DERECHOS RELATIVOS A LA PRIVACIDAD. NO USARÁ ESTE PRODUCTO PARA LA CAZA ILEGAL DE ANIMALES, LA INVASIÓN DE LA PRIVACIDAD O CUALQUIER OTRO PROPÓSITO QUE SEA ILEGAL O PERJUDICIAL PARA EL INTERÉS PÚBLICO. NO UTILIZARÁ ESTE PRODUCTO PARA NINGÚN USO FINAL PROHIBIDO, INCLUYENDO EL DESARROLLO O LA PRODUCCIÓN DE ARMAS DE DESTRUCCIÓN MASIVA, EL DESARROLLO O PRODUCCIÓN DE ARMAS QUÍMICAS O BIOLÓGICAS, NINGUNA ACTIVIDAD EN EL CONTEXTO RELACIONADO CON ALGÚN EXPLOSIVO NUCLEAR O EL CICLO DE COMBUSTIBLE NUCLEAR INSEGURO O EN APOYO DE ABUSOS DE LOS DERECHOS HUMANOS.

RESPETE TODAS LAS PROHIBICIONES Y ADVERTENCIAS EXCEPCIONALES DE TODAS LAS LEYES Y REGLAMENTOS APLICABLES, EN PARTICULAR, LAS LEYES Y REGLAMENTOS LOCALES SOBRE ARMAS DE FUEGO Y/O CAZA. REVISE SIEMPRE TODAS LAS DISPOSICIONES Y NORMATIVAS NACIONALES ANTES DE COMPRAR O UTILIZAR ESTE PRODUCTO. TENGA EN CUENTA QUE USTED TIENE QUE SOLICITAR LOS

PERMISOS, CERTIFICADOS Y/O LICENCIAS CORRESPONDIENTES ANTES DE COMPRAR, VENDER, PUBLICITAR Y/O UTILIZAR EL PRODUCTO. HIKMICRO NO SERÁ RESPONSABLE DE CUALQUIER COMPRA, VENTA, COMERCIALIZACIÓN Y USO ILEGALES O INADECUADOS, NI DE NINGÚN DAÑO ESPECIAL, CONSECUENTE, INCIDENTAL O INDIRECTO DERIVADO DE LOS MISMOS.

EN CASO DE HABER CONFLICTO ENTRE ESTE MANUAL Y LA LEGISLACIÓN VIGENTE, ESTA ÚLTIMA PREVALECE.

Información normativa

Estas cláusulas solo se aplican a los productos que lleven la marca o la información correspondiente.

Declaración de conformidad de la UE



Este producto, así como los accesorios suministrados (si procede), llevan la marca «CE» y, por lo tanto, cumplen con las normativas europeas armonizadas aplicables que se enumeran en la Directiva 2014/30/UE (CEM), la Directiva 2014/35/UE (baja tensión), la Directiva 2011/65/UE (RoHS) y la Directiva 2014/53/UE.

Por la presente, Hangzhou Microimage Software Co., Ltd. declara que este dispositivo (consulte la etiqueta) cumple con la Directiva 2014/53/UE.

El texto completo de la declaración de conformidad de la UE está disponible en la siguiente dirección de Internet: <https://www.hikmicrotech.com/en/support/download-center/declaration-of-conformity/>

Bandas de frecuencia y potencia (para la CE)

Las bandas de frecuencia y los límites de potencia de transmisión (radiada y/o conducida) aplicables a los siguientes equipos de radio son:

Wifi 2,4 GHz (2,4 GHz a 2,4835 GHz), 20 dBm

En el caso de los dispositivos suministrados sin adaptador de corriente, utilice un adaptador de corriente de un fabricante cualificado. Consulte las especificaciones técnicas del producto para conocer los requisitos eléctricos detallados.

En el caso de los dispositivos suministrados sin batería, utilice una batería de un fabricante cualificado. Consulte las especificaciones técnicas del producto para conocer los requisitos detallados de la batería.





Directiva 2012/19/UE (directiva RAEE): En la Unión Europea, los productos marcados con este símbolo no pueden ser desechados en el sistema de basura municipal sin recogida selectiva. Para un reciclaje adecuado, entregue este producto en el lugar de compra del equipo nuevo equivalente o deshágase de él en el punto de recogida designado a tal efecto. Para más información visite: www.recyclethis.info



Reglamento (UE) 2023/1542 (Reglamento de baterías): Este producto contiene una batería y cumple con el Reglamento (UE) 2023/1542. La batería no puede ser desechada como residuo municipal sin clasificar en la Unión Europea. Consulte la documentación del producto para ver la información específica de la batería. La batería lleva marcado este símbolo, que incluye unas letras indicando si contiene cadmio (Cd) o plomo (Pb). Para un reciclaje adecuado, entregue la batería a su vendedor o llévela al punto de recogida de basuras designado a tal efecto. Para más información visite: www.recyclethis.info.

Convenciones de símbolos

Los símbolos que se pueden encontrar en este documento se definen del siguiente modo.

Símbolo	Descripción
 Nota	Ofrece información adicional para destacar o complementar puntos importantes del texto principal.
 Advertencia	Indica una situación potencialmente peligrosa que, de no evitarse, podría ocasionar daños del equipo, pérdida de datos, deterioro del rendimiento o resultados imprevistos.
 Peligro	Indica un peligro con un alto nivel de riesgo que, si no se evita, provocará la muerte o lesiones graves.

Instrucciones de seguridad

Estas instrucciones están destinadas a garantizar que el usuario pueda utilizar el producto correctamente para evitar peligros o pérdidas materiales. Lea detenidamente toda la información de seguridad antes de usar el dispositivo.

Transporte

- Guarde el dispositivo en su paquete original o en uno similar cuando lo transporte.
- Guarde el embalaje para uso futuro. En el caso de que ocurra algún fallo, deberá devolver el dispositivo a la fábrica con el envoltorio original. En caso de transporte sin el envoltorio original podría resultar en daños en el dispositivo y la empresa no se hará responsable.
- No deje caer el producto ni lo someta a impactos físicos. Mantenga el dispositivo alejado de interferencias magnéticas.

Fuente de alimentación

- Si el paquete del dispositivo incluye un adaptador de corriente, utilice únicamente el adaptador suministrado. Si no se suministra un adaptador de corriente, asegúrese de que el adaptador de corriente u otra fuente de alimentación que utilice cumple con el límite de la fuente de alimentación. Consulte la etiqueta del producto para conocer los parámetros de salida de la fuente de alimentación.
- La potencia suministrada por el cargador debe estar comprendida entre los 8,4 vatios mínimos requeridos por el equipo de radio y los 11 vatios máximos para alcanzar la velocidad de carga máxima.
- Asegúrese de que el enchufe esté correctamente conectado a la toma de corriente.
- NO conecte múltiples dispositivos a un mismo adaptador de corriente, para evitar el sobrecalentamiento y los riesgos de incendio por sobrecarga.

Batería

- El tipo de pila recargable externa es 18650, y el tamaño de la pila es de 19 mm × 70 mm. La tensión nominal es de 3,6 V y la capacidad de la pila es de 3200 mAh.
- El tipo de pila integrada es de ion-litio recargable, y el tamaño de la pila es de 23 mm × 67 mm. La tensión nominal es de 3,6 V y la capacidad de la pila es de 3350 mAh.
- Advertencia: Riesgo de explosión si se reemplaza la batería por otra de

tipo incorrecto. Cámbiela únicamente por otra del mismo tipo o equivalente.

- No se deben instalar pilas recargables de un tamaño incorrecto, ya que puede causar un apagado anormal.
- Una sustitución inadecuada de la batería por otra de tipo incorrecto podría inhabilitar alguna medida de protección (por ejemplo, en el caso de algunas baterías de litio).
- Si es necesario, compre el tipo de pilas que recomienda el fabricante.
- Las baterías que compren los usuarios deben cumplir con las normas internacionales relevantes sobre seguridad de las baterías (por ejemplo, normas EN/IEC).
- Use una batería provista por un fabricante cualificado. Consulte las especificaciones técnicas del producto para conocer los requisitos detallados de la batería.
- Deshágase de las baterías usadas conforme a las instrucciones.
- Saque la batería si no va a utilizar el dispositivo durante un periodo prolongado.
- Para almacenar la batería durante un periodo prolongado, compruebe que esté completamente cargada cada tres meses para garantizar la calidad de la misma. De lo contrario, podrían ocurrir daños.
- La batería integrada no puede ser desmontada. Póngase en contacto con el fabricante para solicitar las reparaciones necesarias.
- Instale la pila botón extraíble antes de que se agote la batería integrada, de lo contrario no podrá encender el dispositivo.
- Asegúrese que de durante la carga, la temperatura de la batería está entre 0 °C y 45 °C.
- No arroje la batería al fuego ni la meta en un horno caliente, ni intente aplastar o cortar mecánicamente la batería, ya que podría explotar.
- No deje la batería en lugares con temperaturas extremadamente altas o con baja presión atmosférica, ya que podría explotar o tener fugas de líquido electrolítico o gas inflamable.
- Confirme que no haya material inflamable a menos de 2 m del cargador durante la carga.
- NO coloque el dispositivo con la batería ni la batería sola cerca de fuentes de calor o de fuego. Evite la luz directa del sol.
- NO deje la batería al alcance de los niños.
- NO se trague la batería para evitar quemaduras químicas.
- Advertencia: Riesgos de cortocircuito, incendio o explosión si la batería se daña. El uso frecuente, las caídas, los impactos, la corrosión o la compresión de la batería pueden causar daños como grietas en la carcasa, placas desprendidas o fugas de líquidos o gases internos, entre otros.

- Si la batería se daña, deje de usarla inmediatamente y deshágase de ella de acuerdo con las instrucciones.

Mantenimiento

- Si el producto no funciona correctamente, por favor, póngase en contacto con su distribuidor o con el centro de servicio técnico más próximo. No nos haremos responsables de los problemas derivados de una reparación o mantenimiento no autorizados.
- Asegúrese de que la corriente se haya desconectado antes de que un profesional desarme y realice el mantenimiento del dispositivo.
- Si se utiliza el equipo de una manera no especificada por el fabricante, la protección del dispositivo podría verse mermada.
- Revise las superficies ópticas del lente objetivo, el ocular, el telémetro, etc. Si es necesario, elimine el polvo y la arena de las ópticas utilizando herramientas y solventes diseñados especialmente para este fin (es preferible usar un método sin contacto).
- Limpie las superficies exteriores de las partes de metal, plástico y silicona con un paño limpio y suave. No utilice sustancias químicamente activas, solventes, etc., ya que pueden dañar la pintura.
- Limpie los contactos eléctricos de la batería en el dispositivo utilizando un solvente orgánico no graso.

Entorno de uso

- Compruebe que el entorno de uso se adapte a los requisitos del dispositivo. La temperatura de funcionamiento estará entre los -30 °C y los 55 °C, con una humedad relativa entre el 5 y el 95%.
- NO exponga el dispositivo a radiaciones electromagnéticas o entornos polvorientos.
- NO oriente la lente hacia el sol ni a otras luces brillantes.
- Coloque el dispositivo en un entorno seco y con buena ventilación.
- Cuando utilice equipos láser, asegúrese de que el objetivo del dispositivo no quede expuesto al rayo láser ya que podría quemarse.
- Evite instalar el equipo sobre superficies sometidas a vibraciones o en lugares donde pueda sufrir golpes (la negligencia puede ocasionar daños en el equipo).
- Este equipo no es adecuado para utilizarlo en lugares donde pueda haber niños.

Emergencia

Si hay presencia de humo, olores o ruidos procedentes del dispositivo, apague la alimentación inmediatamente, desenchufe el cable de alimentación y contacte con el servicio técnico.

Láser

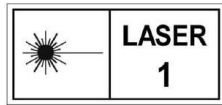

Cuando utilice equipos láser, asegúrese de que el objetivo del dispositivo no quede expuesto al rayo láser ya que podría quemarse. La radiación láser emitida por el dispositivo puede causar lesiones oculares, quemaduras cutáneas o inflamar sustancias. Antes de activar la función de alcance láser, asegúrese de que no haya personas ni sustancias inflamables delante de la lente láser y de que esta no esté obstruida. No coloque el dispositivo al alcance de menores. La longitud de onda es de 905 nm, la duración del pulso es 35 ns y la potencia máxima media de salida es de 2 mW. Según las normas IEC 60825-1:2014, EN 60825-1:2014+A11:2021 y EN 50689:2021, este producto láser está clasificado como producto láser de Clase 1 y producto láser para consumidores.

Garantía limitada

Escanee el código QR para ver la política de garantía.



Dirección de fabricación

Habitación 313, Unidad B, Edificio 2, Carretera de Danfeng 399, Subdistrito de Xixing, Distrito de Binjiang, Hangzhou, Zhejiang 310052, China

Hangzhou Microimage Software Co., Ltd.

AVISO DE CONFORMIDAD: Los productos de las series térmicas podrían estar sujetos a controles de exportación en algunos países o regiones; entre ellos, por ejemplo, los Estados Unidos, la Unión Europea, el Reino Unido y/o otros países miembros del Arreglo de Wassenaar. Consulte con algún experto en cumplimiento normativo y legal o con las autoridades gubernamentales locales para cumplir con los requisitos de licencia de exportación necesarios si desea transferir, exportar o reexportar los productos de las series térmicas entre distintos países.



 Hikmicro Hunting.Global

 Hikmicro Hunting.Global

 HIKMICRO Outdoor

 HIKMICRO Hunting.Global

 www.hikmicrotech.com

 support@hikmicrotech.com