

Návod na používanie

Termografický objektív

RAD THUNDER 2.0

V5.5.88 202404



Kontaktujte nás

OBSAH

1	Prehľad	1
1.1	Hlavná funkcia	1
1.2	Vzhľad	1
2	Príprava	4
2.1	Inštalácia batérie	4
2.1.1	Pokyny týkajúce sa batérií	4
2.1.2	Výmena batérie	4
2.2	Káblové pripojenie	5
2.3	Upevnenie zariadenia na koľajničku	6
2.4	Zapnutie/vypnutie napájania	7
2.5	Popis ponuky	8
2.5.1	Hlavná ponuka	8
2.5.2	Rýchla ponuka	8
2.6	Pripojenie aplikácie	9
2.7	Stav firmvéru	10
2.7.1	Kontrola stavu firmvéru	10
2.7.2	Inovácia zariadenia	10
2.8	Nulovanie (Prehľad)	11
3	Nastavenia obrazu	12
3.1	Nastavenie dioptrie	12
3.2	Nastavenie zaostrenia	12
3.3	Úprava jasů	13
3.4	Nastavenie kontrastu	13
3.5	Nastavenie tónu	13
3.6	Nastavenie ostrosti	14
3.7	Výber scény	14
3.8	Nastavenie paliet	15
3.9	Korekcia chybných pixelov	17
3.10	Korekcia na dosiahnutie rovnomerného obrazu	17
3.11	Nastavenie režimu obrazu v obraze	18
3.12	Úprava digitálneho priblíženia	19
4	Nulovanie	20
4.1	Výber profilov nulovania	20
4.2	Nastavenie štýlu zameriavacieho kríža	20
4.3	Korekcia zameriavacieho kríža	21
4.3.1	Korekcia zameriavacieho kríža na zariadení	21
4.3.2	Korekcia zameriavacieho kríža pomocou aplikácie HIKMICRO Sight	23
5	Meranie vzdialenosti	25

Návod na používanie termografický objektív

6	Všeobecné nastavenia	27
6.1	Nastaviť OSD.....	27
6.2	Nastavenie loga značky	27
6.3	Prevenenie vypálenia.....	27
6.4	Snímanie videa	28
6.4.1	Snímanie obrázka	28
6.4.2	Nastavenie zvuku.....	28
6.4.3	Zaznamenanie videa.....	29
6.4.4	Vopred zaznamenať video.....	29
6.4.5	Sledovanie najvyššej teploty	29
6.5	Exportovanie súborov	30
6.5.1	Exportovanie súborov prostredníctvom aplikácie HIKMICRO Sight	30
6.5.2	Exportovanie súborov prostredníctvom počítača.....	31
7	Nastavenia systému	33
7.1	Úprava dátumu	33
7.2	Synchronizácia času	33
7.3	Nastavenie jazyka	33
7.4	Nastavenie jednotiek.....	34
7.5	Zobrazenie informácií o zariadení.....	34
7.6	Obnovenie zariadenia.....	34
8	Najčastejšie otázky.....	35
8.1	Prečo je monitor vypnutý?	35
8.2	Obraz nie je jasný, ako ho mám upraviť?	35
8.3	Neúspešné snímanie alebo zaznamenávanie. V čom je problém?	35
8.4	Prečo počítač nedokáže identifikovať zariadenie?.....	35

1 Prehľad

Termografický objektív HIKMICRO THUNDER 2.0 ponúka vysokú termografickú citlivosť, ktorá zabezpečuje vynikajúce rozlíšenie detailov aj v tých najnáročnejších poveternostných podmienkach, keď je medzi objektom a okolím minimálny teplotný rozdiel. Vďaka predĺženej prevádzkovej dobe je objektív vhodný najmä na použitie napríklad pri turistike, poľovačkách, vyhľadávaní a záchrane.

1.1 Hlavná funkcia

- **Nastavenie jasů a tónu:** Jas a tonalitu môžete prispôbiť svojim potrebám.
- **Sledovanie tepla:** Zariadenie dokáže detegovať najvyššiu teplotu v scéne a označiť dané miesto. Táto funkcia sa líši podľa rôznych modelov kamier.
- **Veľké digitálne priblíženie:** Až 8-násobné digitálne priblíženie umožňuje z veľkej vzdialenosti lepšie zaostriť na malý cieľ.
- **Nulovanie:** Zameriavací kríž vám pomôže zamieriť na cieľ rýchlo a presne. Pozrite *Nulovanie*.
- **Zaznamenávanie zvuku a aktivácia spätným rázom:** Toto zariadenie môže zaznamenávať zvuk a podporuje zaznamenávanie aktivované spätným rázom.
- **Pripojenie aplikácie:** Zariadenie môže snímať snímky, zaznamenávať videá a nastavovať parametre pomocou aplikácie HIKMICRO Sight po pripojení k telefónu prostredníctvom prístupového bodu.

1.2 Vzhľad

Existujú dva typy termografických objektívov. Vzhľad termografického objektívu môže byť rôzny. Na referenčné účely použite skutočný výrobok.



Poznámka

Obrázky v tejto príručke slúžia len na ilustračné účely. Na referenčné účely použite skutočný výrobok.

Návod na používanie termografický objektív

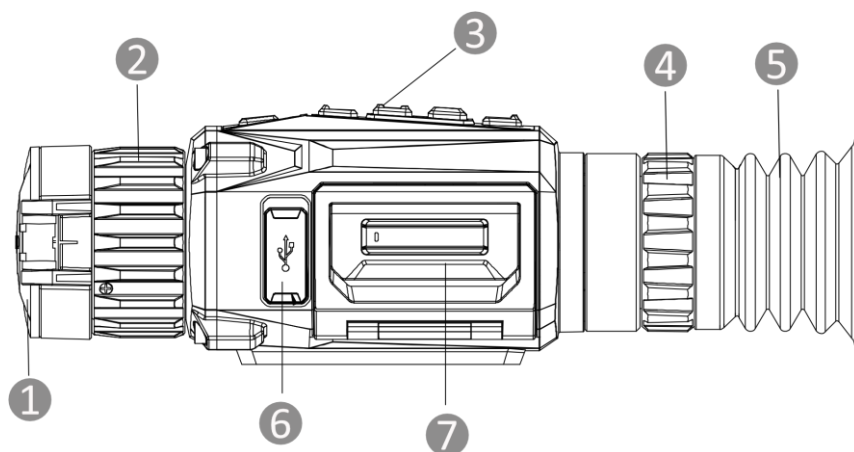

Obrázok 1-1 Vzhľad I

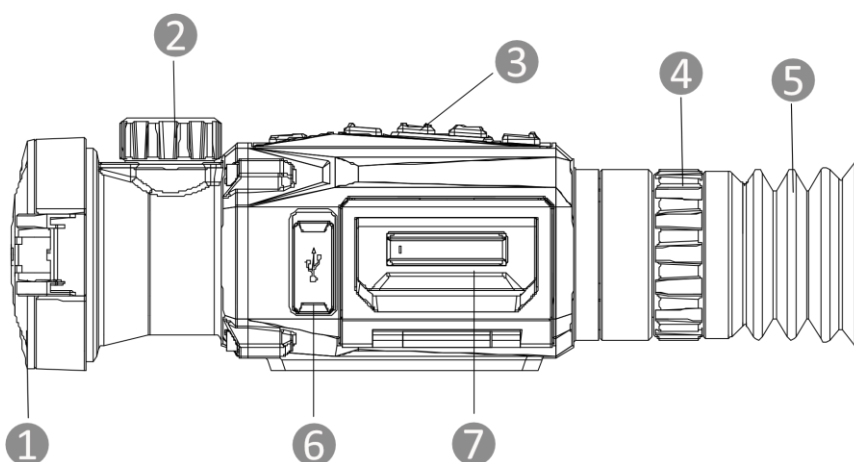

Obrázok 1-2 Vzhľad II

Tabuľka 1-1 Opis komponentov

Č.	Komponent	Popis
1	Kryt objektívu	Chráni objektív.
2	Zaostrovací krúžok/gombík	Úprava zaostrenia, aby ste získali jasné ciele.
3	Tlačidlá	Nastavenie funkcií a parametrov.
4	Krúžok na nastavenie dioptrií	Upravuje dioptrické nastavenie.
5	Okulár	Diel umiestnený najbližšie k oku, aby bolo možné zobrazíť cieľ.
6	Rozhranie Type-C	Pripojenie zariadenia k napájaniu alebo na prenos údajov pomocou kábla typu C.
7	Priehradka na batérie	Na držanie batérie.

Tlačidlo popisu

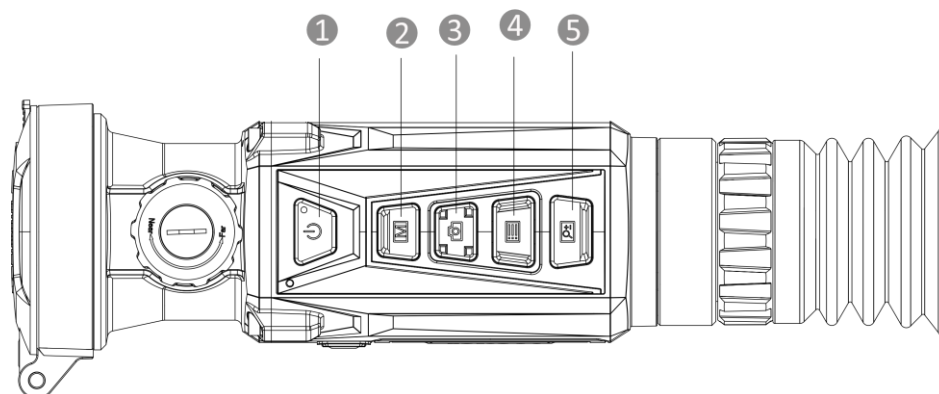

Obrázok 1-3 Tlačidlá na zariadení

Tabuľka 1-2 Tlačidlo popisu

Č.	Ikona	Tlačidlo	Funkcia
1		Napájanie	<ul style="list-style-type: none"> ● Stlačenie: Pohotovostný režim/spustenie zariadenia. ● Podržanie: Zapnutie/vypnutie napájania.
2		Režim	<ul style="list-style-type: none"> ● Stlačenie: Prepínanie paliet. ● Podržanie: Oprava nerovnomernosti zobrazenia (FFC).
3		Snímanie	<ul style="list-style-type: none"> ● Stlačenie: Zachytenie snímok. ● Podržanie: Spustenie/zastavenie zaznamenávania videí.
4		Ponuka	<p>Režim mimo ponuky:</p> <ul style="list-style-type: none"> ● Stlačenie: Vstup do rýchlej ponuky. ● Podržanie: Vstup do hlavnej ponuky. <p>Režim ponuky:</p> <ul style="list-style-type: none"> ● Stlačenie: Potvrdenie/nastavenie parametrov. ● Podržanie: Uloženie a ukončenie ponuky.
5		Priblíženie	<ul style="list-style-type: none"> ● Stlačenie: Prepnutie digitálneho priblíženia. ● Podržanie: Zapnutie/vypnutie režimu Obraz v obr.



Poznámka

Indikátor napájania svieti neprerušovanou červenou, keď je zariadenie zapnuté.

2 Príprava

2.1 Inštalácia batérie

2.1.1 Pokyny týkajúce sa batérií

- Zariadenie podporuje vymeniteľnú lítium-iónovú batériu. Obmedzené napätie pri nabíjaní batérie je 4,2 V. Napätie batérie je 3,6 V/4,4 Ah (15,84 Wh).
- Pred prvým použitím batériu nabíjajte viac ako 4 hodiny.
- V prípade potreby si zakúpte batériu, ktorú odporúča výrobca.
- Ak sa zariadenie dlhšiu dobu nepoužíva, vyberte z neho batériu.

2.1.2 Výmena batérie

Vložte batérie do priečinka na batérie.

Skôr, ako začnete

Pred vyberaním batérie skontrolujte, či je zariadenie vypnuté.

Postup

1. Zdvihnite rukoväť krytu priehradky na batérie a kryt priehradky na batérie vytiahnite von.

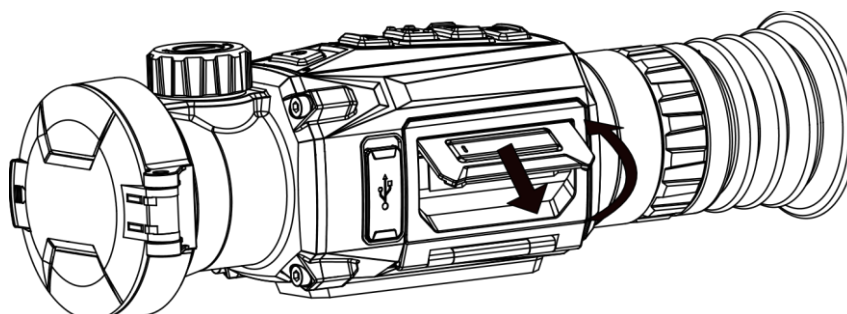

Obrázok 2-1 Vytiahnutie krytu priehradky na batérie

2. Potlačte západku batérie bokom (podľa zobrazenia šípky) a uvoľnite batériu.

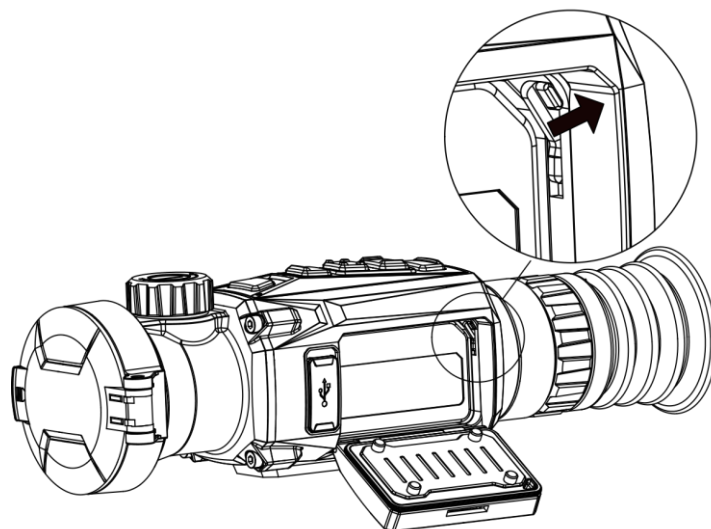

Obrázok 2-2 Odistenie západky batérie

3. Vložte batériu do priehradky na batérie. Keď batériu úplne vsuniete, západka ju zaistí na mieste.

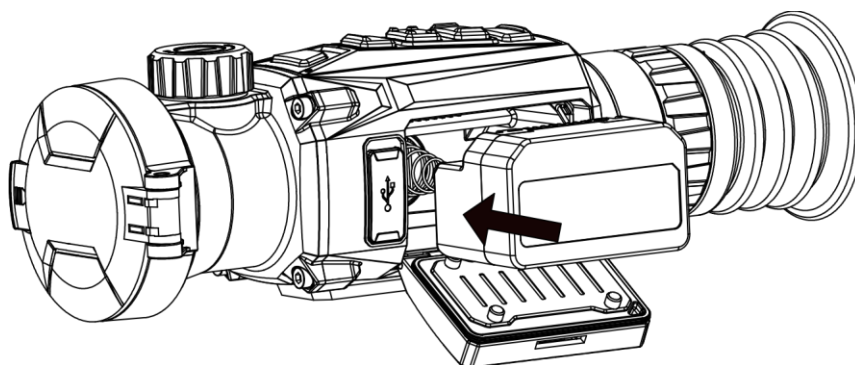

Obrázok 2-3 Vloženie batérie

4. Zatlačte kryt priehradky na batérie, kým nedosadne do zaistenej polohy.

2.2 Káblové pripojenie

Pripojte zariadenie a napájací adaptér pomocou kábla typu C do napájania a nabite zariadenie. Prípadne pripojte zariadenie k počítaču, aby bolo možné exportovať súbory.

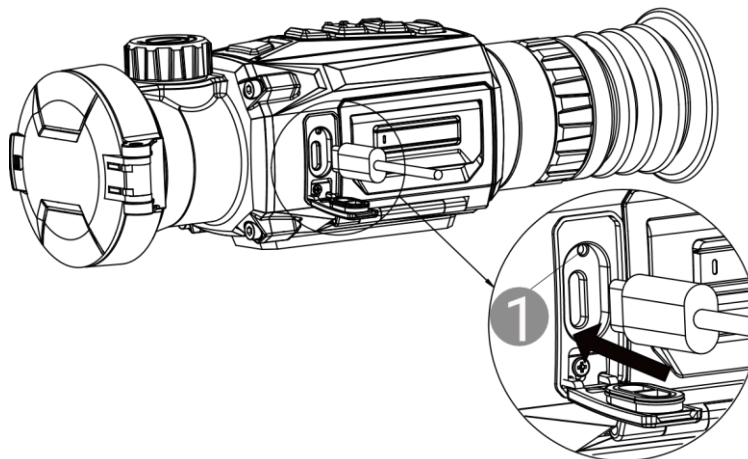

Obrázok 2-4 Káblové pripojenie

Stavy indikátora ① sú nasledujúce:

- Bliká červená a zelená: vyskytla sa chyba.
- Svieti červená: zariadenie sa správne nabíja.
- Svieti zelená: zariadenie je úplne nabité.
- Nesvieti: zariadenie sa nenabíja.

2.3 Upevnenie zariadenia na koľajničku

Skôr, ako začnete

- Najskôr vypnite zariadenie.
- Na čistenie základne zariadenia a koľajničky použite handričku, ktorá nezanecháva vlákna.
- Koľajnička nie je súčasťou balenia. Zakúpte si ho samostatne.

Postup

1. Zarovnajte inštalačné otvory zariadenia a koľajničku.
2. Vložte skrutky a utiahnite ich.

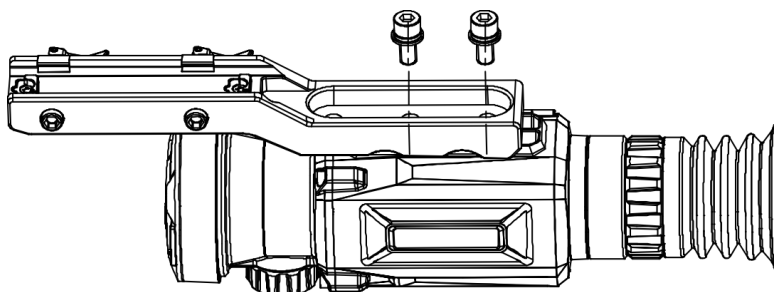

Obrázok 2-5 Vloženie skrutiek

3. Utiahnutím skrutiek upevnite koľajničku na zariadenie.

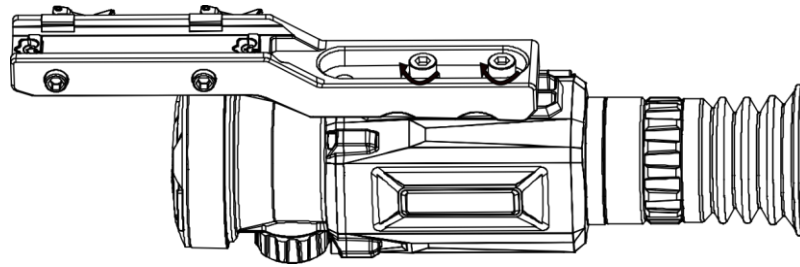

Obrázok 2-6 Zabezpečenie zariadenia

2.4 Zapnutie/vypnutie napájania

Zapnutie

Keď je zariadenie pripojené káblom alebo má dostatočne nabitú batériu, podržaním tlačidla  zapnete zariadenie.

Vypnuté napájanie

Ak je zariadenie zapnuté, podržaním tlačidla  vypnete zariadenie.









Poznámka

- Po vypnutí zariadenia sa zobrazí odpočítavanie vypnutia. Stlačením ľubovoľného tlačidla môžete prerušiť odpočítavanie a zrušiť vypnutie.
 - Automatické vypnutie pri vybití batérie nie je možné zrušiť.
-

Automatické vypnutie



Môžete nastaviť čas automatického vypnutia zariadenia.

Postup

1. Podržaním tlačidla  zobrazíte hlavnú ponuku.
 2. Prejdite na možnosť  **Všeobecné nastavenia** a vyberte .
 3. Stláčaním  alebo  vyberte požadovaný čas automatického vypnutia.
 4. Podržaním tlačidla  uložte nastavenie a skončite.
-



Poznámka

- Stav batérie zobrazuje ikona batérie.  znamená, že batéria je úplne nabitá,  znamená, že batéria je vybitá a  znamená, že nabíjanie batérie je abnormálne.
-



Návod na používanie termografický objektív

- Keď sa zobrazí upozornenie na nedostatok energie, nabite batériu.
 - Automatické vypnutie sa prejaví iba vtedy, keď zariadenie nepoužívate a zároveň nie je pripojené k aplikácii HIKMICRO Sight.
 - Odpočítavanie automatického vypnutia sa opäť spustí, keď zariadenie opätovne prejde do pohotovostného režimu alebo sa zariadenie reštartuje.
-

2.5 Popis ponuky

2.5.1 Hlavná ponuka

V rozhraní živého zobrazenia môžete podržaním tlačidla  otvoriť alebo zavrieť hlavnú ponuku.

- Stlačením  presuniete nahor.
- Stlačením  presuniete nadol.
- Na potvrdenie stlačte .



Obrázok 2-7 Hlavná ponuka

2.5.2 Rýchla ponuka

V rozhraní živého zobrazenia môžete stlačením  zobrazíť rýchlu ponuku. V rýchlej ponuke môžete nastavovať parametre, napríklad **Jas** a **Kontrast**.



Poznámka

Táto funkcia sa líši podľa rôznych modelov.

2.6 Pripojenie aplikácie

Pomocou prístupového bodu pripojte zariadenie k aplikácii HIKMICRO Sight a potom môžete snímať obrázky, nahrávať video alebo konfigurovať parametre svojho telefónu.

Postup







1. Vyhľadajte si aplikáciu HIKMICRO Sight v obchode App Store (systém iOS) alebo Google Play™ (systém Android) a stiahnite si ju alebo naskenovaním QR kódu si aplikáciu stiahnite a nainštalujte.



Systém Android



Systém iOS

2. Podržaním tlačidla  zobrazíte hlavnú ponuku.
3. Stlačením  alebo  vyberte položku .
4. Stlačením  vstúpite do rozhrania nastavení.
5. Stlačením  alebo  vyberte položku **Prístupový bod**. Funkcia prístupového bodu je zapnutá.
6. Zapnite vo svojom telefóne rozhranie WLAN a pripojte sa k prístupovému bodu.
 - Názov prístupového bodu: HIKMICRO_sériové č.
 - Heslo prístupového bodu: Prejdite v ponuke na položku **Prístupový bod** a skontrolujte heslo
7. Spustite túto aplikáciu a pripojte svoj telefón k zariadeniu. V telefóne sa zobrazí rozhranie zariadenia.



Poznámka

- Zariadenie sa nemôže pripojiť k aplikácii, ak niekoľkokrát zadáte nesprávne heslo. Pozrite si v časti **Obnovenie zariadenia**, ako resetovať zariadenie a potom aplikáciu pripojte znova.
-

- Ak sa heslo nezobrazuje, aktualizujte zariadenie na najnovšiu verziu. Prípadne zadajte ako heslo sériové číslo.
-

2.7 Stav firmvéru

2.7.1 Kontrola stavu firmvéru

Postup

1. Otvorte aplikáciu HIKMICRO Sight a pripojte k nej zariadenie.
2. Skontrolujte, či sa v rozhraní správy zariadenia nenachádza výzva na aktualizáciu. Ak nie je zobrazená výzva na aktualizáciu, verzia firmvéru je najnovšia. V opačnom prípade verzia firmvéru nie je najnovšia.

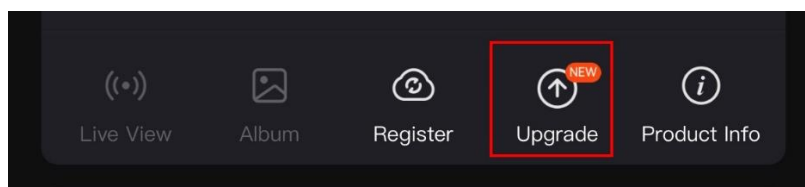

Obrázok 2-8 Kontrola stavu firmvéru

3. (Voliteľné) Ak verzia firmvéru nie je najnovšia, aktualizujte zariadenie. Pozrite *Inovácia zariadenia*.

2.7.2 Inovácia zariadenia

Inovácia zariadenia prostredníctvom aplikácie HIKMICRO Sight

Skôr, ako začnete

Nainštalujte do telefónu aplikáciu HIKMICRO Sight a pripojte k nej zariadenie.

Postup

1. Ťuknutím na výzvu na inováciu prejdete do rozhrania inovácie firmvéru.
2. Ťuknutím na položku **Inovácia** spustíte inováciu.



Poznámka

Operácia inovácie sa môže líšiť kvôli aktualizáciám aplikácie. Na referenčné účely použite aktuálnu verziu aplikácie.

Inovácia zariadenia prostredníctvom počítača

Skôr, ako začnete

- Najprv získajte balík inovácie.
- Zariadenie pripojte k počítaču, potom zariadenie zapnite a pred ďalším postupom počkajte 10 až 15 sekúnd.

Postup

1. Pripojte zariadenie a počítač pomocou kábla.
2. Otvorte detegovaný disk, skopírujte súbor s inováciou a prilepte ho do koreňového adresára tohto zariadenia.
3. Odpojte zariadenie od svojho počítača.
4. Reštartujte zariadenie, zariadenie vykoná inováciu automaticky. Proces inovácie sa bude zobrazovať na hlavnom rozhraní.



Výstraha

Počas prenosu balíka inovácie musí byť zariadenie pripojené k počítaču. V opačnom prípade by mohlo dôjsť k zbytočnému zlyhaniu inovácie, poškodeniu firmvéru atď.

2.8

Nulovanie (Prehľad)

Môžete zapnúť zameriavací kríž, aby ste zobrazili polohu cieľa. Funkcie ako Znehybnenie a Priblíženie pomáhajú presnejšie nastaviť zameriavací kríž. Podrobný postup nájdete v časti **Nulovanie**.

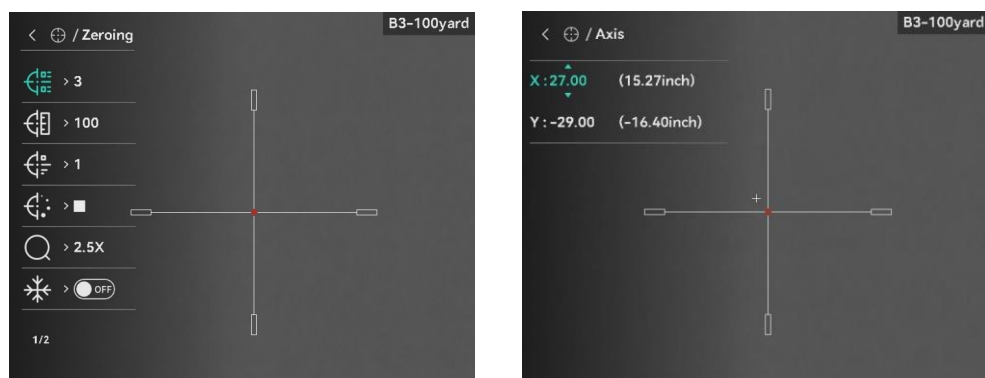

Obrázok 2-9 Nulovanie

3 Nastavenia obrazu

3.1 Nastavenie dioptrie

Postup

1. Zapnite zariadenie.
2. Otvorte kryt objektívu.
3. Uchopte zariadenie tak, aby vám okulár prekryval oko.
4. Nastavte dioptrický nastavovací krúžok tak, aby boli informácie OSD alebo obraz jasné.

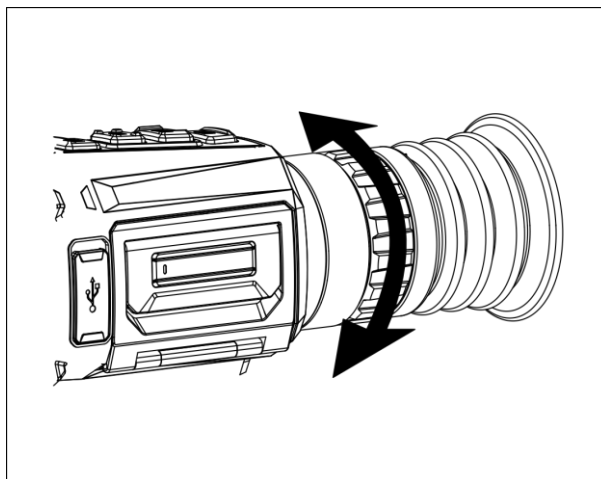

Obrázok 3-1 Nastavenie dioptrie



Poznámka

Pri nastavovaní dioptrie sa **NEDOTÝKAJTE** povrchu objektívu, aby ste nezašpinili objektív.

3.2 Nastavenie zaostrenia

Postup

1. Zapnite zariadenie.
2. Otvorte kryt objektívu.
3. Uchopte zariadenie tak, aby vám okulár prekryval oko.
4. Nastavte zaostrovací krúžok/gombík tak, aby bol obraz jasný.

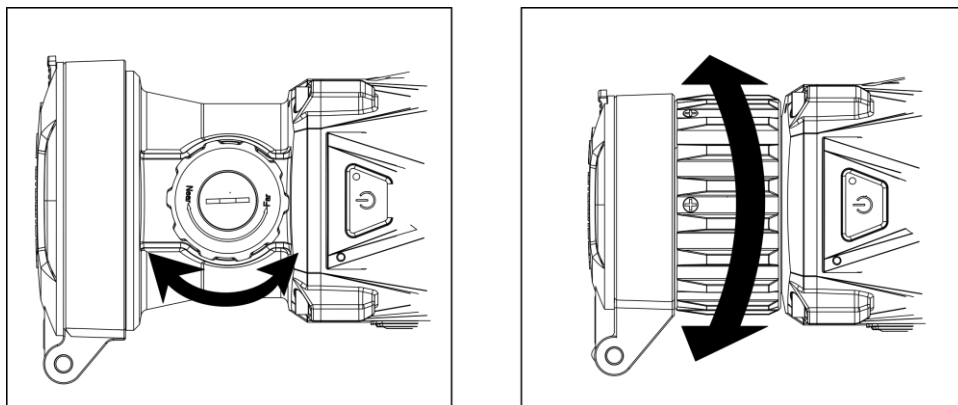

Obrázok 3-2 Nastavenie zaostrenia











Poznámka

Pri zaostrovaní sa nedotýkajte povrchu šošovky, aby ste ju nezašpinili.

3.3 Úprava jasů









V ponuke môžete upraviť jas obrazovky.

Postup

1. Stlačením  zobrazíte rýchlu ponuku.
2. Stlačením  alebo  vyberte možnosť  a potvrdte stlačením .
3. Stlačením  alebo  nastavíte jas.
4. Podržaním tlačidla  uložíte nastavenia a ukončíte.





3.4 Nastavenie kontrastu

Postup

1. Stlačením  zobrazíte rýchlu ponuku.
2. Stlačením  alebo  vyberte možnosť  a potvrdte stlačením .
3. Stlačením  alebo  nastavíte kontrast.
4. Podržaním tlačidla  uložíte nastavenia a ukončíte.

3.5 Nastavenie tónu

Postup



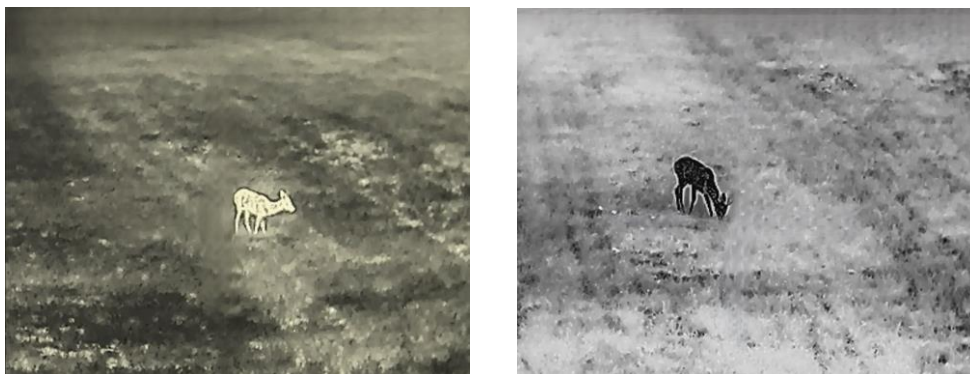

1. V hlavnej ponuke vyberte možnosť  a potvrdte stlačením .
2. Stlačením  alebo  vyberte farebný tón. Na výber je **Teplý** a **Chladný**.
3. Podržaním tlačidla  uložte nastavenia a ukončíte.



Obrázok 3-3 Nastavenie tónu

3.6 Nastavenie ostrosti

Postup

1. V hlavnej ponuke vyberte možnosť  a potvrdte stlačením .
2. Stlačením  alebo  nastavíte ostrosť.
3. Podržaním tlačidla  uložte nastavenia a ukončíte.

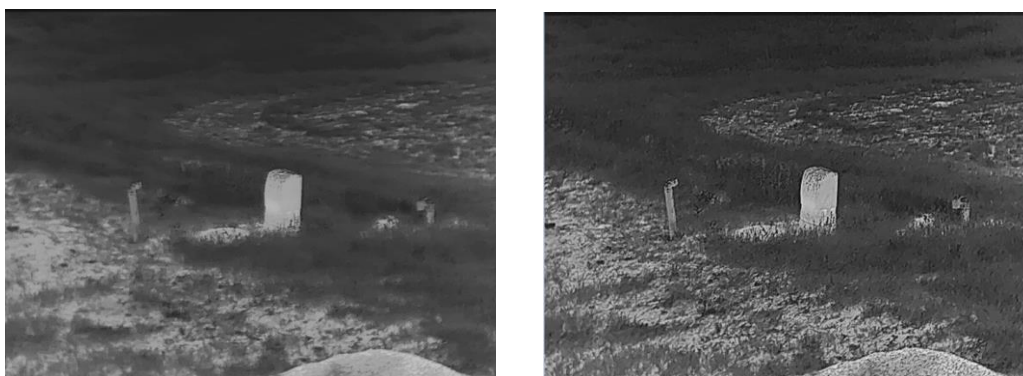





Obrázok 3-4 Porovnanie nastavenia ostrosti

3.7 Výber scény

Môžete si vybrať správnu scénu podľa aktuálnej scény na vylepšenie efektu zobrazenia.

Postup

1. V hlavnej ponuke vyberte možnosť  a potvrdte stlačením .
2. Stlačením  alebo  môžete prepínať scénu.
 - **Rozpoznávanie:** Rozpoznávanie znamená režim rozpoznávania a odporúča sa pri normálnej scéne.
 - **Džungľa:** Les označuje režim lesa a odporúča sa v teréne pri love.
3. Podržaním tlačidla  uložíte nastavenia a ukončíte.

3.8 Nastavenie palet

Môžete si vybrať rozličné palety a zobrazíť tak rovnakú scénu s rôznymi efektmi. Stlačením  v rozhraní živého zobrazenia môžete prepínať palety.

Biela horúca

Horúce časti sa zobrazujú svetlou farbou. Čím vyššia je teplota, tým svetlejšia je farba.



Čierna horúca

Horúce časti sa zobrazujú čiernou farbou. Čím vyššia je teplota, tým tmavšia je farba.



Horúca červená

Horúce časti sa zobrazujú červenou farbou. Čím vyššia je teplota, tým červenšia je farba.



Zlúčenie











Na zobrazenie rozsahu od vysokých teplôt po nízke sa používajú farby od bielej, žltej, červenej, ružovej až po fialovú.



3.9 Korekcia chybných pixelov

Zariadenie môže vykonať korekciu chybných pixelov na obrazovke, ak nie sú zobrazené podľa očakávania.

Postup

1. V hlavnej ponuke vyberte položku  **Nastavenia funkcií** a stlačením  otvorte podponuku.
2. Stlačením  alebo  vyberte  a stlačením  otvorte rozhranie nastavenia DPC.
3. Stlačením  vyberte os **X** alebo **Y** a potvrdte stlačením . Ak vyberiete **os X**, kurzor sa bude posúvať vľavo a vpravo; ak vyberiete **os Y**, kurzor sa bude posúvať hore a dole.
4. Stlačením  alebo  presuňte kurzor, až kým nedosiahne pozíciu chybného pixela.
5. Dvojitým stlačením  opravíte chybný pixel.

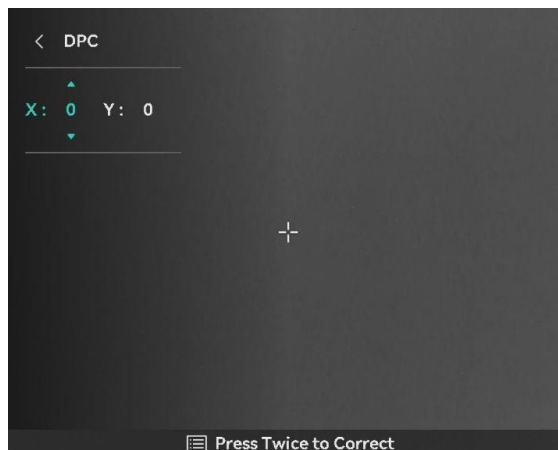

Obrázok 3-5 Korekcia chybných pixelov















Poznámka

- Vybratý chybný pixel je možné zväčšiť a zobraziť v pravej časti rozhrania.
 - Ak OSD obrazovky blokuje chybný pixel, presuňte kurzor tak, aby ste dosiahli chybný pixel, a zariadenie potom automaticky vykoná zrkadlové zobrazenie.
-

3.10 Korekcia na dosiahnutie rovnomerného obrazu

Táto funkcia slúži na úpravu neštandardného zobrazenia.

Postup

1. V hlavnej ponuke vyberte možnosť  **Nastavenia funkcií** a potvrdte stlačením .
2. Stlačením  alebo  vyberte položku  **Kalibrácia obrazu** a potvrdte stlačením .
3. Stlačením  alebo  vyberte režim FFC a potvrdte stlačením 
 - Manuálna korekcia FFC: V zobrazení naživo stlačte a podržte , čím vykonáte korekciu FFC.
 - Automatická korekcia FFC: Zariadenie vykonáva FFC automaticky.
 - Externe: Zakryte kryt objektívu, potom podržte  v režime zobrazenia naživo, čím vykonáte korekciu FFC.
4. Podržaním  uložte a ukončite.



Poznámka

- Keď zariadenie vykonáva FFC, budete počuť kliknutie a obraz na sekundu zamrzne.
 - Funkciu FFC môžete vykonať aj podržaním tlačidla  v režime automatickej korekcie FFC.
-

3.11

Nastavenie režimu obrazu v obraze

Postup

1. Podržaním  v rozhraní zobrazenia naživo zapnete režim Obraz v obr. Podrobnosti sú zobrazené v strede v hornej časti.
 - Keď je zameriavací kríž povolený, zobrazenie Obraz v obr. je detail zameriavacieho kríža.
 - Keď zameriavací kríž nie je povolený, zobrazenie Obraz v obr. je detail strednej časti.



Obrázok 3-6 Obraz v obr.

2. Podržaním  vypnete.



Poznámka

Keď je funkcia Obraz v obr. zapnutá, pri nastavovaní pomeru digitálneho priblíženia sa priblíži iba zobrazenie Obraz v obr. Digitálne priblíženie zobrazenia Obraz v obr. je 2x, 4x a 8x.

3.12 Úprava digitálneho priblíženia

V rozhraní zobrazenia naživo stlačením  upravíte digitálne priblíženie zariadenia. V zobrazení naživo prepínajte medzi možnosťami 1x, 2x, 4x a 8x.



Poznámka







- Pri prepínaní pomeru digitálneho priblíženia sa v ľavom rozhraní zobrazí skutočné zväčšenie (skutočné zväčšenie = optické zväčšenie objektívu × pomer digitálneho priblíženia). Napríklad optické zväčšenie objektívu je 4,3x a pomer digitálneho priblíženia je 2x a skutočné zväčšenie je 8,6x.
 - Táto funkcia sa líši podľa rôznych modelov kamier.
-

4 Nulovanie

4.1 Výber profilov nulovania

Nastavenia zameriavacieho kríža môžete konfigurovať a ukladať do profilov nulovania podľa rôznych situácií.

Postup

1. V hlavnej ponuke vyberte  stlačením  alebo . Stlačením  vstúpite do rozhrania nastavení.
2. Stlačením  alebo  vyberte profil nulovania.
3. Podržaním tlačidla  uložte nastavenie a skončite.

Výsledok

V pravej hornej časti obrazu sú zobrazené informácie o zameriavacom kríži. Napríklad B3-100yard znamená, že používate zameriavací kríž č. 3 v profile nulovania B a nastavená vzdialenosť je 100 yard.

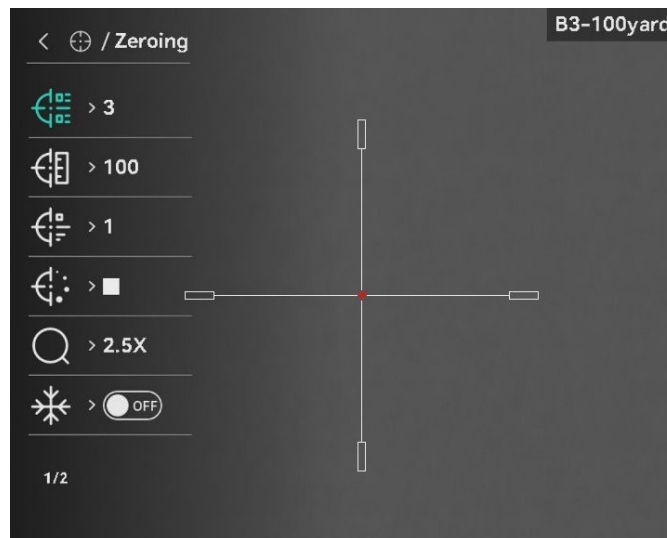

Obrázok 4-1 Použitie zameriavacieho kríža



Poznámka

Celkovo je k dispozícii 5 profilov nulovania a v každom z nich môžete nakonfigurovať 5 zameriavacích krížov.













4.2 Nastavenie štýlu zameriavacieho kríža

Môžete vybrať zameriavací kríž v aktuálnom profile nulovania a nastaviť parametre, ako je typ, farba a poloha zameriavacieho kríža.

Skôr, ako začnete

Najskôr vyberte profil nulovania.

Postup

1. V hlavnej ponuke vyberte  stlačením  alebo . Stlačením  vstúpite do rozhrania nastavení.
2. Stlačením  alebo  vyberte  alebo .
3. Stlačením  alebo  prepínate typ alebo farbu svojho zameriavacieho kríža stlačením  potvrdíte.
4. Podržaním  ukončíte podľa výzvy.
 - **OK:** Uloženie parametra a ukončenie.
 - **ZRUŠIŤ:** Ukončenie ale neuloženie parametrov.



Poznámka

- Ak je povolená funkcia **Obraz v obr**, zameraný cieľ je možné v rozhraní zväčšiť.
 - Ak v režimoch čiernej horúcej a bielej horúcej nastavíte farbu zameriavacieho kríža ako bielu alebo čiernu, daná farba zameriavacieho kríža sa automaticky invertuje, aby sa uľahčilo zameranie na cieľ.
-

4.3 Korekcia zameriavacieho kríža





Korekcia zameriavacieho kríža vám môže pomôcť namieriť na cieľ s vysokou presnosťou označením posunu medzi veľkým zameriavacím krížom a malým zameriavacím krížom. Funkcie ako **Znehybnenie** a **Priblíženie** pomáhajú presnejšie nastaviť zameriavací kríž.

4.3.1 Korekcia zameriavacieho kríža na zariadení

Skôr, ako začnete







Najskôr vyberte profil nulovania.

Postup







1. V hlavnej ponuke stlačením  alebo  vyberte  a stlačením  prejdete do rozhrania nulovania.





Návod na používanie termografický objektív

2. Vyberte č. nulovania. Môžete nastaviť 5 zameriavacích krížov.





- 1) Stlačením  alebo  vyberte položku  **Nulovanie** a potvrdte stlačením .
- 2) Stlačením  alebo  vyberte zameriavací kríž, ktorý chcete opraviť.
- 3) Na potvrdenie stlačte  znovu.

3. Nastavte vzdialenosť k cieľu.

- 1) Stlačením  alebo  vyberte  **Vzdialenosť**.
- 2) Stlačením  vyberte číslo, ktoré chcete zmeniť.
- 3) Stlačením  alebo  zmeňte číslo a stlačením  dokončíte nastavenie.

4. Vyberte  **Priblíženie** a stlačením  potvrdte. Stláčaním  alebo  nastavíte pomer digitálneho priblíženia.

5. Zamierte na cieľ a potiahnite spúšť a zarovnajete zameriavací kríž s bodom dopadu.

- 1) Namierte veľký zameriavací kríž na cieľ.
- 2) Vyberte položku  **Znehybnenie**. Stlačením  zapnete funkciu.
- 3) Výberom  nastavte súradnice, kým sa veľký zameriavací kríž zarovná s bodom dopadu. Stlačením  vyberte os **X** alebo **Y**. Ak vyberiete os X, zameriavací kríž sa bude posúvať vľavo a vpravo, ak vyberiete os Y, zameriavací kríž sa bude posúvať hore a dole.

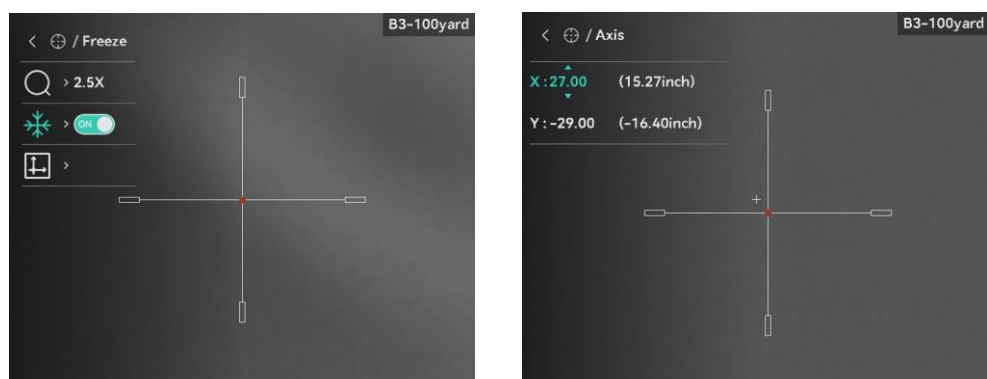

Obrázok 4-2 Zapnutie znehybnenia



Poznámka

- Keď prepnete číslo zameriavacieho kríža, v rozhraní sa zobrazí výzva. Vybratím položky **OK** uložíte parametre aktuálneho zameriavacieho

kríža.

- Keď povolíte funkciu znehybnenia v zameriavacom kríži, môžete upraviť polohu kurzora v znehybnenom obraze. Táto funkcia môžete zabrániť chveniu obrazu.

6. Podržaním tlačidla  ukončíte rozhranie nastavenia podľa výzvy.

- **OK:** Uloženie parametra a ukončenie.
- **ZRUŠIŤ:** Ukončenie ale neuloženie parametrov.

7. Opätovným potiahnutím spúšte overte, či je bod zamierenia zarovnaný s bodom nárazu.

8. (nepovinné) Opakujte kroky 2 až 7 na nastavenie polohy ostatných zameriavacích krížov v tomto profile nulovania.

4.3.2 Korekcia zameriavacieho kríža pomocou aplikácie

HIKMICRO Sight

Zameriavací kríž môžete upraviť aj pomocou aplikácie HIKMICRO Sight.

Skôr, ako začnete

Nainštalujte si aplikáciu HIKMICRO Sight do telefónu.

Krok

1. Spustíte aplikáciu HIKMICRO Sight a pripojíte zariadenie k aplikácii.
2. Ťuknete na položku **Informácie o produkte** a ťuknutím na položku **Nula** otvorte rozhranie konfigurácie.
3. Nastavíte zameriavací kríž na cieľ.
 - 1) Po synchronizácii údajov zo zariadenia vyberte profil nulovania.
 - 2) Vyberte zameriavací kríž, ktorý chcete upraviť.
 - 3) Zadajte číslo na nastavenie vzdialenosti k cieľu.
 - 4) Vyberte pomer digitálneho priblíženia.
4. Ťuknete na **Pokračovať** a parametre sa synchronizujú so zariadením. Potom zamierete na cieľ a potiahnete spúšťač.
5. Odmerajte odchýlku bodu nárazu od cieľa a ťuknutím na **Dokončené** zadajte číslo na úpravu polohy zameriavacieho kríža, čím zaistíte, že sa veľký zameriavací kríž zarovná s bodom dopadu. Ťuknutím na **Použiť** synchronizujete parametre so zariadením.

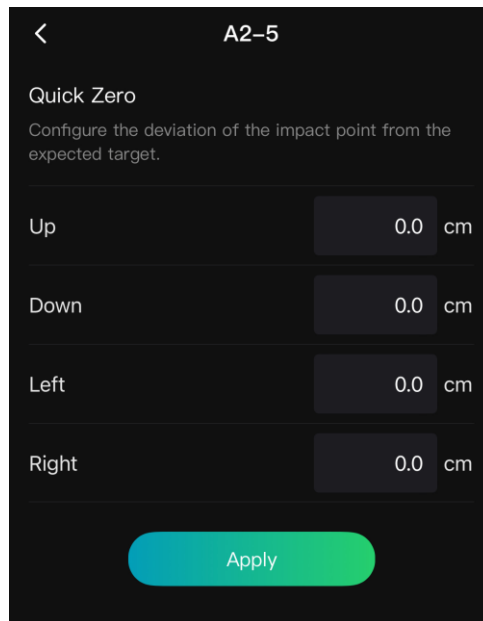

Obrázok 4-3 Rýchle vynulovanie

6. Opätovným potiahnutím spúšťača overte, či je veľký zameriavací kríž zarovnaný s bodom dopadu.
7. Keď je veľký zameriavací kríž zarovnaný s bodom dopadu, ťuknutím na položku **Dokončené** dokončíte nulovanie.
8. (nepovinné) Ťuknite na **Ďalší Profil** vynulujte ďalšie zameriavacie kríže.

Výsledok

Poloha zameriavacieho kríža sa uloží a synchronizuje so zariadením, takže ju môžete skontrolovať na svojom zariadení.



Poznámka

- Po otvorení rozhrania nastavenia nulovania v aplikácii sa zariadenie automaticky vráti do rozhrania zobrazenia naživo.
 - Operácia nulovania sa môže líšiť kvôli aktualizáciám aplikácie. Na referenčné účely použite aktuálnu verziu aplikácie.
-











5 Meranie vzdialenosti

Zariadenie dokáže detegovať vzdialenosť cieľa od pozorovacej polohy pomocou lasera.

Skôr, ako začnete

Pri meraní vzdialenosti zachovajte stabilitu ruky a polohy. V opačnom prípade to môže ovplyvniť presnosť.



Postup

1. V hlavnej ponuke stlačením  alebo  vyberte  a stlačením  otvorte rozhranie merania.
2. Nastavte parametre pre cieľ.
 - 1) Stlačením  zobrazte rozhranie nastavenia. Stlačením  alebo  vyberte cieľ spomedzi možností **Jeleň**, **Sivý vlk**, **Medveď hnedý** a **Vlastný**.
 - 2) Stlačením  vstúpite do rozhrania konfigurácie výšky cieľa. Stlačením  vyberiete číslicu a stlačením položky  alebo  zmeníte číslo.



Poznámka

Dostupná výška je v rozsahu pohybuje od 0,1 m do 9,0 m.

- 3) Podržaním tlačidla  uložte nastavenia a vráťte sa do rozhrania merania vzdialenosti.
3. Zarovnajte stred vrchnej značky s okrajom vrchu cieľa a potvrdte stlačením .
4. Zarovnajte stred spodnej značky s okrajom spodku cieľa a potvrdte stlačením .

Výsledok

V pravej hornej časti obrazu je zobrazený výsledok merania vzdialenosti.











Obrázok 5-1 Výsledok merania vzdialenosti

6 Všeobecné nastavenia

6.1 Nastaviť OSD

Táto funkcia umožňuje zobraziť alebo skryť informácie OSD v rozhraní živého náhľadu.

Postup

1. V hlavnej ponuke vyberte položku  **Nastavenia funkcií**.
2. Stlačením  alebo  vyberte položku **OSD** a stlačením  prejdite do rozhrania nastavenia OSD.
3. Najskôr stlačením  aktivujte **OSD**. Potrebne informácie OSD môžete vybrať stlačením  alebo . Stlačením  ich môžete zobraziť alebo skryť.
4. Podržaním tlačidla  uložte nastavenie a skončite.









Poznámka

Ak vypnete funkciu **OSD**, žiadne informácie OSD v živom zobrazení sa nebudú zobrazovať.

6.2 Nastavenie loga značky

Do rozhrania živého zobrazenia, do snímkov a videí môžete pridať logo značky.

Postup

1. V hlavnej ponuke vyberte položku  **Nastavenia funkcií**.
2. Stlačením  alebo  vyberte položku .
3. Stlačením  aktivujete funkciu **Logo značky**.
4. Podržaním tlačidla  uložte nastavenia a ukončite.

Výsledok







Logo značky sa zobrazí v ľavom dolnom rohu obrazu.

6.3 Prevencie vypálenia

Návod na používanie termografický objektív

Táto funkcia slúži na predchádzanie horeniu detektora termografického kanála. Po zapnutí tejto funkcie sa uzavrie clona, ak sivá škála detektora dosiahne určitú hodnotu.

Postup

1. V hlavnej ponuke vyberte možnosť  **Nastavenia funkcií** a potvrdte stlačením .
2. Stlačením  alebo  vyberte položku .
3. Stlačením  zapnete alebo vypnete túto funkciu.
4. Podržaním tlačidla  uložíte nastavenia a ukončíte.



Poznámka

Vyhýbajte sa priamemu slnečnému svetlu a zapnite funkciu prevencie vypálenia, aby ste znížili riziko poškodenia snímača teplom.

6.4 Snímanie videa

6.4.1 Snímanie obrázka

V rozhraní živého zobrazenia stlačením  nasnímate obrázok.







Poznámka

- Po úspešnom nasnímaní obraz na 1 sekundu zamrzne a na displeji sa zobrazí oznámenie.
 - Informácie o exportovaní nasnímaných obrázkov nájdete v časti ***Exportovanie súborov.***
-

6.4.2 Nastavenie zvuku

Ak zapnete funkciu zvuku, spolu s videom sa zaznamená aj zvuk. Ak je na videu príliš hlasný hluk, môžete túto funkciu vypnúť.

Postup

1. V hlavnej ponuke vyberte  stlačením  alebo .
2. Stlačením  zapnete alebo vypnete túto funkciu.
3. Podržaním tlačidla  uložíte nastavenia a ukončíte.

6.4.3 Zaznamenanie videa

Postup

1. V rozhraní živého zobrazenia podržaním položky  spustíte nahrávanie.



Obrázok 6-1 Spustenie nahrávania







V ľavej hornej časti obrazu je zobrazená informácia o čase nahrávania.

2. Opäť podržte tlačidlo  na zastavenie zaznamenávania.

6.4.4 Vopred zaznamenať video

Keď zapnete túto funkciu a nastavíte čas nahrávania vopred, zariadenie môže automaticky spustiť záznam 7 sekúnd pred aktiváciou spätným rázom a ukončiť záznam po uplynutí 7 sekúnd po aktivácii spätným rázom.





Postup

1. V hlavnej ponuke vyberte  stlačením  alebo .
2. Stlačením  vstúpite do rozhrania nastavení. Stlačením  alebo  aktivujte funkciu.
3. Podržaním tlačidla  uložíte nastavenia a ukončíte.

6.4.5 Sledovanie najvyššej teploty



Zariadenie dokáže detegovať bod s najvyššou teplotou v scéne a označiť ho na displeji.

Postup

1. V hlavnej ponuke vyberte  stlačením  alebo .
2. Stlačením  môžete označiť bod s najvyššou teplotou.

3. Podržaním tlačidla  uložte nastavenia a ukončite.

Výsledok

Ak je funkcia zapnutá, v bode s najvyššou teplotou sa zobrazí symbol  . Ak sa scéna zmení, symbol  sa premiestni.



Obrázok 6-2 Sledovanie najvyššej teploty

6.5 Exportovanie súborov

6.5.1 Exportovanie súborov prostredníctvom aplikácie HIKMICRO

Sight

Prostredníctvom aplikácie HIKMICRO Sight môžete získať prístup k albumom v zariadení a exportovať súbory do svojho telefónu.

Skôr, ako začnete

Nainštalujte si aplikáciu HIKMICRO Sight na svoj mobilný telefón.

Postup

1. Spustíte aplikáciu HIKMICRO Sight a pripojte zariadenie k aplikácii. Pozrite *Pripojenie aplikácie*.
2. Ťuknutím na možnosť **Médiá** získate prístup k albumom zariadenia.

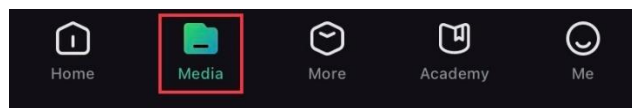

Obrázok 6-3 Prístup k albumom zariadenia

3. Ťuknutím na možnosť **Lokálne** alebo **Zariadenie** zobrazíte fotografie a videá.
 - **Lokálne**: Môžete prezerať súbory nasnímané v aplikácii.

Návod na používanie termografický objektív

- **Zariadenie:** Zobrazia sa súbory na aktuálnom zariadení.



Poznámka

Fotografie alebo videá sa v možnosti **Zariadenie** nemusia zobraziť. Potiahnutím nadol vykonajte obnovenie stránky.

4. Ťuknutím vyberte súbor a ťuknutím na možnosť **Stiahnuť** exportujete súbor do svojich lokálnych albumov v telefóne.



Obrázok 6-4 Exportovanie súborov



Poznámka

- Prejdite v aplikácii do ponuky **Ja** -> **Informácie** -> **Návod na používanie** a zobrazíte tak podrobnejšie informácie o činnosti.
 - Prístup k albumom zariadenia môžete získať aj ťuknutím na ikonu vľavo dolu v rozhraní živého zobrazenia.
 - Operácia exportovania sa môže líšiť kvôli aktualizáciám aplikácie. Na referenčné účely použite aktuálnu verziu aplikácie.
-

6.5.2

Exportovanie súborov prostredníctvom počítača

Táto funkcia slúži na exportovanie zaznamenaného videa a nasnímaných obrázkov.

Skôr, ako začnete

Skontrolujte, či je zariadenie počas pripájania kábla zapnuté.

Postup

1. Pripojte zariadenie a počítač pomocou kábla.
-



Poznámka

Skontrolujte, či je zariadenie počas pripájania kábla zapnuté.

2. Otvorte priečinok s diskom počítača a vyberte disk zariadenia. Prejdite do priečinka DCIM a nájdite priečinok nazvaný podľa roka a mesiaca záznamu. Ak ste napríklad nasníмали obrázok alebo nahrali video vo február 2024, daný obrázok alebo video nájdete v priečinku **DCIM** -> **202402**.
 3. Vyberte súbory a skopírujte ich do počítača.
 4. Odpojte zariadenie od svojho počítača.
-











Poznámka

- Zariadenie zobrazuje obrázky, keď ho pripojíte k počítaču. Funkcie ako zaznamenávanie, snímanie a prístupový bod sú však zakázané.
 - Keď zariadenie pripojíte k počítaču prvýkrát, automaticky sa nainštaluje program na ovládanie disku.
-

7 Nastavenia systému















7.1 Úprava dátumu

Postup

1. V hlavnej ponuke vyberte položku  **Všeobecné nastavenia**.
2. Stlačením  alebo  vyberte položku  a stlačením  prejdite do rozhrania konfigurácie.
3. Stlačením  vyberte rok, mesiac alebo deň a stlačením  alebo  zmeňte číslo.
4. Podržaním tlačidla  uložte nastavenia a ukončite.

7.2 Synchronizácia času

Postup









1. V hlavnej ponuke vyberte položku  **Všeobecné nastavenia**.
2. Stlačením  alebo  vyberte položku  a stlačením  prejdite do rozhrania konfigurácie.
3. Stlačením  alebo  prepnite systém hodín. Na výber sú 24-hodinové a 12-hodinové hodiny. Ak vyberiete 12-hodinový formát hodín, stlačte  a potom stlačením  alebo  vyberte možnosť **Dopoludnia** alebo **Popoludní**.
4. Stlačením  vyberte hodinu alebo minútu a stlačením  alebo  zmeňte číslo.
5. Podržaním tlačidla  uložte nastavenia a ukončite.

7.3 Nastavenie jazyka

Táto funkcia slúži na nastavenie jazyka zariadenia.

Postup









1. V hlavnej ponuke vyberte položku  **Všeobecné nastavenia**.

2. Stlačením  alebo  vyberte položku  a stlačením  prejdite do rozhrania konfigurácie.
3. Stlačením  alebo  vyberte požadovaný jazyk a výber potvrdte stlačením .
4. Podržaním tlačidla  uložíte nastavenia a ukončíte.

7.4 Nastavenie jednotiek







Jednotku môžete prepnúť na meranie vzdialenosti.

Postup

1. V hlavnej ponuke vyberte položku  **Všeobecné nastavenia**.
2. Stlačením  alebo  vyberte položku  a stlačením  prejdite do rozhrania konfigurácie.
3. Stlačením  alebo  vyberte požadovanú jednotku.
4. Podržaním tlačidla  uložíte nastavenia a ukončíte.





7.5 Zobrazenie informácií o zariadení

Postup

1. V hlavnej ponuke vyberte položku  **Všeobecné nastavenia**.
2. Stlačením  alebo  vyberte , a stlačením  potvrdte. Môžete zobraziť informácie o zariadení, ako je verzia a sériové číslo.
3. Podržaním tlačidla  uložíte nastavenia a ukončíte.

7.6 Obnovenie zariadenia

Postup

1. V hlavnej ponuke vyberte položku  **Všeobecné nastavenia**.
2. Stlačením  alebo  vyberte položku . Stlačením  obnovíte zariadenie na predvolené nastavenia podľa výzvy.

8 Najčastejšie otázky

8.1 Prečo je monitor vypnutý?

Skontrolujte nasledujúce položky.

- Skontrolujte, či nemá zariadenie vybitú batériu.
- Nechajte zariadenie nabíjať 5 minút a potom monitor znova skontrolujte.
- Skontrolujte, či nie je zariadenie v pohotovostnom režime.

8.2 Obraz nie je jasný, ako ho mám upraviť?

Nastavte dioptrický nastavovací krúžok alebo zaostrovací krúžok tak, aby bol obraz jasný. Pozrite *Nastavenie dioptrie* or *Nastavenie zaostrenia*.

8.3 Neúspešné snímanie alebo zaznamenávanie. V čom je problém?

Skontrolujte nasledujúce položky.

- Či je zariadenie pripojené k počítaču. V tomto stave je snímanie alebo zaznamenávanie vypnuté.
- Či nie je úložný priestor plný.
- Či nemá zariadenie vybitú batériu.

8.4 Prečo počítač nedokáže identifikovať zariadenie?

Skontrolujte nasledujúce položky.

- Či je zariadenie pripojené k počítaču pomocou dodaného kábla USB.
- Ak používate iné káble USB, skontrolujte, či kábel nie je dlhší ako 1 m.

Právne informácie

© Hangzhou Microimage Software Co., Ltd. Všetky práva vyhradené.

Informácie o tomto návode

Táto príručka obsahuje pokyny na používanie a správu produktu. Obrázky, grafy, nákresy a všetky ďalšie informácie, ktoré sú v ňom uvedené, slúžia len na opis a vysvetlenie. Informácie uvedené v návode sa môžu zmeniť bez predchádzajúceho upozornenia v dôsledku aktualizácií firmvéru alebo iných príčin. Najnovšiu verziu tejto príručky nájdete na webovej lokalite HIKMICRO (www.hikmicrotech.com/).

Používajte tento návod v súlade s pokynmi a radami odborníkov, ktorí sú vyškolení na obsluhu produktu.

Potvrdenia o ochranných známkach



HIKMICRO a iné ochranné známky a logá spoločnosti HIKMICRO

sú vlastníctvom spoločnosti HIKMICRO v rôznych jurisdikciách.

Iné ochranné známky a logá sú vlastníctvom príslušných majiteľov.

PRÁVNE VYHLÁSENIE O VYLÚČENÍ ZODPOVEDNOSTI

V MAXIMÁLNO M MOŽNOM ROZSAHU, KTORÝ POVOĽUJÚ PRÍSLUŠNÉ PRÁVNE PREDPISY, SA TÁTO PRÍRUČKA A OPÍSANÝ PRODUKT SPOLU S JEHO HARDVÉROM, SOFTVÉROM A FIRMVÉROM, DODÁVAJÚ V STAVE „AKO SÚ“ A „SO VŠETKÝMI PORUCHAMI A CHYBAMI“. SPOLOČNOSŤ HIKMICRO NEPOSKYTUJE ŽIADNE VÝSLOVNÉ ANI PREDPOKLADANÉ ZÁRUKY, OKREM INÉHO O PREDAJNOSTI, USPOKOJIVEJ KVALITE ALEBO VHODNOSTI NA KONKRÉTNY ÚČEL. POUŽÍVANIE PRODUKTU JE NA VAŠE VLASTNÉ RIZIKO. SPOLOČNOSŤ HIKMICRO V ŽIADNOM PRÍPADE NENESIE ZODPOVEDNOSŤ ZA ŽIADNE OSOBNÉ, NÁSLEDNÉ, NÁHODNÉ ALEBO NEPRIAME ŠKODY, OKREM INÉHO VRÁTANE ŠKÔD Z UŠLÉHO PODNIKATEĽSKÉHO ZISKU, PRERUŠENIA PODNIKANIA, STRATY ÚDAJOV, POŠKODENIA SYSTÉMOV ALEBO STRATY DOKUMENTÁCIE, ČI UŽ NA ZÁKLADE PORUŠENIA ZMLUVY, PREČINU (VRÁTANE NEDBALOSTI), ZODPOVEDNOSTI ZA PRODUKT ALEBO INAK V SÚVISLOSTI S POUŽÍVANÍM PRODUKTU, A TO ANI V PRÍPADE, AK BOLA SPOLOČNOSŤ HIKMICRO UPOZORNENÁ NA MOŽNOSŤ TAKÝCHTO ŠKÔD.

UZNÁVATE, ŽE Z POVAHY INTERNETU VYPLÝVAJÚ INHERENTNÉ BEZPEČNOSTNÉ RIZIKÁ A SPOLOČNOSŤ HIKMICRO NENESIE ŽIADNU

ZODPOVEDNOSŤ ZA NEŠTANDARDNÚ PREVÁDZKU, ÚNIK OSOBNÝCH ÚDAJOV ANI ZA INÉ ŠKODY V DÔSLEDKU KYBERNETICKÉHO ÚTOKU, HAKERSKÉHO ÚTOKU, VÍRUSOVEJ INFEKCIE ALEBO INÝCH BEZPEČNOSTNÝCH RIZÍK SIETE INTERNET; V PRÍPADE POTREBY VŠAK SPOLOČNOSŤ HIKMICRO POSKYTNE VČASNÚ TECHNICKÚ PODPORU.

SÚHLASÍTE S POUŽÍVANÍM TOHTO PRODUKTU V SÚLADE SO VŠETKÝMI PRÍSLUŠNÝMI ZÁKONMI A NESIETE VÝHRADNÚ ZODPOVEDNOSŤ ZA ZABEZPEČENIE, ABY VAŠE POUŽÍVANIE BOLO V SÚLADE S PRÍSLUŠNÝMI ZÁKONMI. STE OBZVLÁŠŤ ZODPOVEDNÍ ZA POUŽÍVANIE TOHTO PRODUKTU SPÔSOBOM, KTORÝ NEPORUŠUJE PRÁVA TRETÍCH STRÁN, OKREM INÉHO PRÁVA PUBLICITY, PRÁVA DUŠEVNÉHO VLASTNÍCTVA, PRÁVA NA OCHRANU ÚDAJOV A INÉ PRÁVA NA OCHRANU SÚKROMIA. TENTO PRODUKT NESMIETE POUŽÍVAŤ NA NEZÁKONNÝ LOV ZVIERAT, NARUŠOVANIE SÚKROMIA INÝCH, ANI NA ŽIADNY INÝ ÚČEL, KTORÝ JE NEZÁKONNÝ ALEBO POŠKODZUJE VEREJNÝ ZÁUJEM. TENTO PRODUKT NESMIETE POUŽÍVAŤ NA ŽIADNE ZAKÁZANÉ ÚČELY VRÁTANE VÝVOJA ALEBO VÝROBY ZBRANÍ HROMADNÉHO NIČENIA, VÝVOJA ALEBO VÝROBY CHEMICKÝCH ALEBO BIOLOGICKÝCH ZBRANÍ, AKÝCHKOL'VEK AKTIVÍT V SÚVISLOSTI S AKOUKOL'VEK JADROVOU VÝBUŠNINOU ALEBO NEBEZPEČNÝM CYKLOM JADROVÉHO PALIVA, ALEBO NA PODPORU ZNEUŽÍVANIA ĽUDSKÝCH PRÁV.

DODRŽIAVAJTE VŠETKY ZÁKAZY A VÝNIMOČNÉ UPOZORNENIA VŠETKÝCH PLATNÝCH ZÁKONOV A PREDPISOV, NAJMÄ MIESTNYCH ZÁKONOV A PREDPISOV O STRELNÝCH ZBRANIACH A/ALEBO POĽOVNÍCTVE. PRED ZAKÚPENÍM ALEBO POUŽITÍM TOHTO VÝROBKU SI VŽDY POZRITE ŠTÁTNE USTANOVENIA A PREDPISY. UPOZORŇUJEME, ŽE PRED AKÝMKOL'VEK NÁKUPOM, PREDAJOM, MARKETINGOM A/ALEBO POUŽITÍM TOHTO VÝROBKU MOŽNO BUDETE MUSIEŤ POŽIADAŤ O POVOLENIA, CERTIFIKÁTY A/ALEBO LICENCIE. SPOLOČNOSŤ HIKMICRO NENESIE ZODPOVEDNOSŤ ZA ŽIADNE TAKÉTO NEZÁKONNÉ ALEBO NEVHODNÉ NÁKUPY, PREDAJ, MARKETING A KONEČNÉ POUŽITIE A ŽIADNE OSOBITNÉ, NÁSLEDNÉ, NÁHODNÉ ALEBO NEPRIAME ŠKODY, KTORÉ Z NICH VYPLÝVAJÚ.

V PRÍPADE AKÉHOKOL'VEK NESÚLADU MEDZI TOUTO PRÍRUČKOU A PRÍSLUŠNÝMI PRÁVNÝMI PREDPISMI MAJÚ PREDNOSŤ PRÍSLUŠNÉ PRÁVNE PREDPISY.

Regulačné informácie

Tieto ustanovenia platia len pre produkty s príslušným označením alebo údajom.

Vyhlásenie o súlade s predpismi EÚ



Tento produkt a dodané príslušenstvo, ak je to relevantné, sú takisto označené značkou „CE“, takže sú v súlade s príslušnými harmonizovanými európskymi normami uvedenými v smernici 2014/30/EÚ (EMCD), smernici 2014/35/EÚ (LVD), smernici 2011/65/EÚ (RoHS) a smernici 2014/53/EÚ.

Spoločnosť Hangzhou Microimage Software Co., Ltd. týmto vyhlasuje, že toto zariadenie (pozri štítok) je v súlade so smernicou 2014/53/EÚ.

Úplný text vyhlásenia o súlade pre EÚ je k dispozícii na tejto internetovej adrese:

<https://www.hikmicrotech.com/en/support/download-center/declaration-of-conformity/>

Frekvenčné pásma a výkon (pre CE)

Frekvenčné pásma a nominálne limity vysielacieho výkonu (vyžarovaný resp. vedený) platné pre nasledujúce rádiové zariadenia sú nasledovné:

Wi-Fi 2,4 GHz (2,4 GHz až 2,4835 GHz), 20 dBm

Ak vaše zariadenie bolo dodané bez napájacieho adaptéra, používajte napájací adaptér dodaný kvalifikovaným výrobcom. Podrobné požiadavky na napájanie nájdete v špecifikácii výrobku.

Ak vaše zariadenie bolo dodané bez batérie, používajte batériu dodanú kvalifikovaným výrobcom. Podrobné požiadavky na batériu nájdete v špecifikácii výrobku.



Smernica 2012/19/EÚ (smernica o odpade z elektrických a elektronických zariadení): Produkty označené týmto symbolom sa v rámci Európskej únie nesmú likvidovať spolu s netriedeným komunálnym odpadom. Po zakúpení ekvivalentného nového zariadenia zrecyklujte produkt tým, že ho odovzdáte miestnemu dodávateľovi alebo ho zlikvidujete na určených zberných miestach. Ďalšie informácie nájdete na lokalite: www.recyclethis.info



Návod na používanie termografický objektív



Smernica 2006/66/ES a príslušné doplnenia 2013/56/EÚ (smernica o batériách): Tento produkt obsahuje batériu, ktorá sa v rámci Európskej únie nesmie likvidovať spolu s netriedeným komunálnym odpadom. Konkrétne informácie o batérii nájdete v dokumentácii produktu. Batéria je označená týmto symbolom, ktorý môže obsahovať písmená označujúce obsah kadmia (Cd), olova (Pb) alebo ortuti (Hg). Zrecyklujte batériu tým, že ju odovzdáte dodávateľovi alebo ju zlikvidujete na určenom zbernom mieste. Ďalšie informácie nájdete na lokalite: www.recyclethis.info

Používané symboly

Symboly, ktoré sa môžu nachádzať v tomto dokumente, sú definované nižšie.

Symbol	Popis
 Poznámka	Poskytuje ďalšie informácie na zdôraznenie alebo doplnenie dôležitých bodov hlavného textu.
 Výstraha	Označuje potenciálne nebezpečnú situáciu, ktorá v prípade výskytu môže spôsobiť poškodenie zariadenia, stratu údajov, zníženie výkonu alebo neočakávané výsledky.
 Nebezpečenstvo	Označuje nebezpečenstvo s vysokou úrovňou rizika, ktoré môžu viesť k usmrteniu alebo vážnemu zraneniu, pokiaľ sa mu nepredíte.

Bezpečnostné pokyny

Tieto pokyny slúžia na zabezpečenie správneho používania produktu používateľom s cieľom predchádzať vzniku nebezpečenstva alebo majetkovým stratám. Pred použitím si pozorne prečítajte všetky bezpečnostné informácie.

Preprava

- Pri preprave ponechajte zariadenie v pôvodnom alebo podobnom balení.
- Po rozbalení si všetky obaly odložte na budúce použitie. V prípade výskytu poruchy bude potrebné, aby ste zariadenie vrátili do výrobcovi v pôvodnom obale. Pri preprave bez pôvodného obalu môže dôjsť k poškodeniu zariadenia a spoločnosť za to nebude niesť žiadnu zodpovednosť.
- Chráňte zariadenie pred pádom alebo nárazom. Zariadenie chráňte pred magnetickým rušením.

Zdroj napájania

- Vstupné napätie zariadenia by malo spĺňať podmienky veľmi nízkeho napätia (5 V jednosmerný prúd, 2 A) podľa normy IEC61010-1 alebo IEC62368. Podrobné informácie nájdete v príslušných údajoch o produkte a technických špecifikáciách.
- Skontrolujte, či je zástrčka správne pripojená k napájacej zásuvke.
- K jednému napájaciemu adaptéru NEPRIPÁJAJTE viacero zariadení, aby nedošlo k prehriatiu alebo riziku požiaru v dôsledku preťaženia.
- Zdroj napájania musí spĺňať požiadavky obmedzeného zdroja napájania alebo PS2 podľa normy IEC 62368-1.

Batéria

- Zariadenie podporuje vymeniteľnú lítium-iónovú batériu. Obmedzené napätie pri nabíjaní batérie je 4,2 V. Napätie batérie je 3,6 V/4,4 Ah (15,84 Wh).
- Batérie zakúpené používateľmi musia spĺňať príslušné medzinárodné normy o bezpečnosti batérií (napr. normy EN/IEC).
- Nesprávne používanie alebo výmena batérie môžu viesť k nebezpečenstvu výbuchu. Batériu nahrádzajte iba rovnakým alebo ekvivalentným typom.
- Batérie s nevhodnou veľkosťou nie je možné vložiť a môžu spôsobiť abnormálne vypnutie.
- Použité batérie zlikvidujte podľa pokynov výrobcu batérie.

Návod na používanie termografický objektív

- Pri nabíjaní zabezpečte, aby teplota batérie bola 0 °C až 45 °C (32 °F až 113 °F).
- Pri dlhodobom uskladnení batériu každý polrok úplne nabite, čím zaistíte jej kvalitu. V opačnom prípade môže dôjsť k poškodeniu.
- S dodanou nabíjačkou nenabíjajte iné typy batérií. Počas nabíjania skontrolujte, či sa do 2 m od nabíjačky nenachádza žiadny horľavý materiál.
- Batériu nevkladajte do ohňa alebo horúcej rúry ani ju mechanicky nedrvtite ani nerezte, pretože by to mohlo spôsobiť výbuch.
- Batériu nenechávajte v prostredí s mimoriadne vysokou teplotou alebo nízkym tlakom vzduchu, čo môže viesť k výbuchu alebo úniku horľavých kvapalín alebo plynov.
- NEUMIESTŇUJTE zariadenie s batériou alebo samotnou batériou do blízkosti zdroja tepla alebo ohňa. Vyvarujte sa priameho slnečného žiarenia.
- Batériu NEPREHŤAJTE, aby nedošlo k popáleniu chemikáliami.
- Batériu NEDÁVAJTE do dosahu detí.

Údržba

- Ak produkt nepracuje správne, obráťte sa na predajcu alebo na najbližšie servisné stredisko. Nepreberáme žiadnu zodpovednosť za problémy spôsobené neoprávnenou opravou alebo údržbou.
- V prípade potreby zariadenie jemne utrite čistou handričkou a malým množstvom etanolu.
- Ak sa zariadenie používa spôsobom, ktorý výrobca neuvádza, môže dôjsť k zníženiu ochrany poskytovanej zariadením.
- Objektív čistite mäkkou a suchou tkaninou alebo papierovým obrúskom, aby sa nepoškriabal.

Prevádzkové prostredie

- Zabezpečte, aby prevádzkové prostredie spĺňalo požiadavky zariadenia. Prevádzková teplota musí byť -30 °C až 55 °C (-22 °F až 131 °F) a prevádzková vlhkosť musí byť 5 % až 95 %.
- Zariadenie NEVYSTAVUJTE silnému elektromagnetickému žiareniu ani prašnému prostrediu.
- Šošovkou NEMIERTE na slnko ani na žiadny iný silný zdroj svetla.
- Zariadenie umiestnite v suchom a dobre vetranom prostredí.
- Nemontujte zariadenie na povrchy, ktoré vibrujú, ani na miesta vystavené nárazom (zanedbanie môže spôsobiť poškodenie zariadenia).
- Pri používaní akéhokoľvek laserového vybavenia zabezpečte, aby objektív zariadenia nebol vystavený laserovému lúču, inak sa môže

vypáliť.

Núdzový režim

Ak zo zariadenia vychádza dym, zápach alebo hluk, ihneď vypnite napájanie, odpojte napájací kábel a obráťte sa na servisné stredisko.

Adresa výrobcu

Miestnosť 313, Krídlo B, Budova 2, Ulica Danfeng 399, Obvod Xixing, Okres Binjiang, Hangzhou, Zhejiang 310052, Čína

Hangzhou Microimage Software Co., Ltd.

POZNÁMKA O SÚLADE S PREDPISMI: Produkty z radu teplocitlivých prístrojov môžu podliehať exportnej regulácii v rôznych krajinách alebo regiónoch vrátane napríklad Spojených štátov amerických, Európskej únie, Spojeného kráľovstva prípadne aj krajín Wassenaarskeho usporiadania. Ak máte v úmysle prenášať, exportovať alebo re-exportovať produkty z radu teplocitlivých prístrojov cez hranice medzi rôznymi krajinami, poraďte sa so svojim odborným expertom na legislatívu alebo súlad s predpismi alebo miestnymi úradmi verejnej správy, či existuje povinnosť mať exportné povolenie.



 Hikmicro Hunting.Global

 Hikmicro Hunting.Global

 HIKMICRO Outdoor

 HIKMICRO

 www.hikmicrotech.com

 support@hikmicrotech.com

UD37207B